



# MORRIS

WTL-80134

## ΟΔΗΓΙΕΣ ΧΡΗΣΗΣ

### ΠΛΥΝΤΗΡΙΟ ΡΟΥΧΩΝ ΑΝΩ ΦΟΡΤΩΣΗΣ

Διαβάστε προσεκτικά τις Οδηγίες χρήσης πριν χρησιμοποιήσετε τη συσκευή

# ΠΕΡΙΕΧΟΜΕΝΑ

---

## ΟΔΗΓΙΕΣ ΑΣΦΑΛΕΙΑΣ

- Οδηγίες ασφαλείας ..... 2

## ΕΓΚΑΤΑΣΤΑΣΗ

- Περιγραφή προϊόντος ..... 10
- Εγκατάσταση ..... 11

## ΛΕΙΤΟΥΡΓΙΑ

- Γρήγορη εκκίνηση ..... 15
- Πρίν από κάθε πλύση ..... 16
- Δοχείο απορρυπαντικού ..... 17
- Πίνακας ελέγχου ..... 19
- Προγράμματα..... 20

## ΣΥΝΤΗΡΗΣΗ

- Φροντίδα & καθαρισμός ..... 27
- Αντιμετώπιση προβλημάτων..... 30
- Τεχνικές διευκρινήσεις . ..... 31
- Φύλλο προϊόντος ..... 32

# ΟΔΗΓΙΕΣ ΑΣΦΑΛΕΙΑΣ

## ■ Οδηγίες

Για την ασφάλεια σας, οι πληροφορίες σε αυτό το εγχειρίδιο θα πρέπει να ακολουθούνται, για να ελαχιστοποιήσετε τον κίνδυνο πυρκαγιάς ή έκρηξης και ηλεκτροπληξίας, καθώς και για την αποτροπή υλικών ζημιών, σωματικής βλάβης ή απώλειας ζωής. Επεξήγηση των συμβόλων:

### Προειδοποίηση!

Αυτός ο συνδυασμός συμβόλου και λέξης υποδεικνύει μια ενδεχομένως επικίνδυνη κατάσταση, η οποία μπορεί να οδηγήσει σε θάνατο ή σοβαρό τραυματισμό αν δεν αποφευχθεί.

### Προσοχή!

Αυτός ο συνδυασμός συμβόλου και λέξης υποδεικνύει μια ενδεχομένως επικίνδυνη κατάσταση, η οποία μπορεί να οδηγήσει σε ελαφρό τραυματισμό ή σε υλικές ζημιές και βλάβη του περιβάλλοντος.

### Σημείωση!

Αυτός ο συνδυασμός συμβόλου και λέξης υποδεικνύει μια ενδεχομένως επικίνδυνη κατάσταση, η οποία μπορεί να οδηγήσει σε ελαφρύ τραυματισμό.

### Προειδοποίηση!

## Κίνδυνος ηλεκτροπληξίας!

- Αν το καλώδιο τροφοδοσίας έχει υποστεί βλάβη, θα πρέπει να αντικατασταθεί από τον κατασκευαστή ή από εξουσιοδοτημένο τεχνικό σέρβις ή από εξίσου εξειδικευμένα άτομα.

## ΟΔΗΓΙΕΣ ΑΣΦΑΛΕΙΑΣ

---

- Η συσκευή μπορεί να χρησιμοποιηθεί από παιδιά ηλικίας από 8 ετών και άνω και άτομα με μειωμένη σωματική, αισθητική ή διανοητική ικανότητα ή έλλειψη εμπειρίας και γνώσης εάν επιβλέπονται ή τους δοθούν οδηγίες σχετικά με τη χρήση της συσκευής με ασφαλή τρόπο έτσι ώστε να κατανοούν τους κινδύνους που ενέχονται. Τα παιδιά δεν πρέπει να παίζουν με τη συσκευή. Ο καθαρισμός και η συντήρηση δεν πρέπει να γίνονται από παιδιά χωρίς επίβλεψη.
- Τα παιδιά πρέπει να επιβλέπονται ώστε να μην παίζουν με τη συσκευή.
- Παιδιά ηλικίας 3 ετών δεν πρέπει να έρχονται σε επαφή με τη συσκευή.
- Ζώα και παιδιά ενδέχεται να σκαρφαλώσουν στο μηχάνημα. Ελεγξε τη συσκευή πριν την εκκίνηση.
- Μην ανεβαίνετε και μην καθεστε στη συσκευή.

### ΤΟΠΟΘΕΣΙΑ ΚΑΙ ΠΕΡΙΒΑΛΛΟΝ ΕΓΚΑΤΑΣΤΑΣΗΣ

- Όλα τα απορρυπαντικά και οι πρόσθετες ουσίες πρέπει να φυλάσσονται σε ασφαλές μέρος μακριά από παιδιά.
- Μην εγκαταστήσετε το μηχάνημα σε δάπεδο χαλιών. Αυτή η επιφάνεια ενδέχεται να προκαλέσει ζημιά στο μηχάνημα.
- Κρατήστε τη συσκευή μακριά από πηγές θέρμανσης και άμεσο ηλιακό φως για να αποφευχθεί η διάβρωση πλαστικών και ελαστικών μερών.
- Μην χρησιμοποιείτε τη συσκευή σε υγρά περιβάλλοντα ή χώρους με εκρηκτικό / καυστικό αέριο. Σε περίπτωση διαρροής νερού αφήστε τη συσκευή να στεγνώσει σε ξηρό περιβάλλον.
- Η συσκευή δεν πρέπει να εγκατασταθεί πίσω από πόρτα που κλειδώνει, συρόμενη πόρτα ή μια πόρτα με μεντεσέ στην αντίθετη πλευρά από αυτήν του πλυντήριου.
- Μην χρησιμοποιείτε το μηχάνημα σε χώρους με θερμοκρασία κάτω των 5 ° C. Αυτό μπορεί να προκαλέσει ζημιές σε μέρη του. Εάν είναι αναπόφευκτο, βεβαιωθείτε ότι έχετε αποστραγγίσει πλήρως το νερό από τη συσκευή μετά από κάθε χρήση (βλ. «Συντήρηση - Καθαρισμός φίλτρου αντλίας αποστράγγισης») για να αποφύγετε ζημιές από παγετό.

# ΟΔΗΓΙΕΣ ΑΣΦΑΛΕΙΑΣ

---

- Ποτέ μην χρησιμοποιείτε εύφλεκτα σπρέι ή ουσίες κοντά στο πλυντήριο.

## ΕΓΚΑΤΑΣΤΑΣΗ

- Αφαιρέστε όλα τα υλικά συσκευασίας και τα προστατευτικά μεταφοράς πριν χρησιμοποιήσετε τη συσκευή. Διαφορετικά, μπορεί να προκληθεί σοβαρή ζημιά.
- Αυτή η συσκευή είναι εξοπλισμένη με μία μόνο βαλβίδα εισόδου και μπορεί να συνδεθεί μόνο με την παροχή κρύου νερού.
- Το κύριο βύσμα πρέπει να είναι προσβάσιμο μετά την εγκατάσταση.
- Πριν από το πλύσιμο των ρούχων για πρώτη φορά, το προϊόν πρέπει να λειτουργεί μία φορά σε όλες τις διαδικασίες χωρίς ρούχα στο εσωτερικό.
- Η συσκευή θα πρέπει να είναι ευθυγραμμισμένη πριν από την πρώτη χρήση.
- Μην τοποθετείτε βαριά αντικείμενα πάνω στη συσκευή.
- Χρησιμοποιήστε τους σωλήνες που παρέχονται με την συσκευή και όχι παλαιότερους.
- Μέγιστη πίεση εισόδου νερού 1 MPa. Ελάχιστη πίεση 0.05MPa

## ΗΛΕΚΤΡΙΚΗ ΣΥΝΔΕΣΗ

- Βεβαιωθείτε ότι το καλώδιο τροφοδοσίας δεν έχει παγιδευτεί από το μηχάνημα, μπορεί να υποστεί ζημιά.
- Συνδέστε το προϊόν σε γειωμένη πρίζα που προστατεύεται από ασφάλεια που πληροί τις τιμές στον πίνακα "Τεχνικές προδιαγραφές". Η εγκατάσταση γείωσης πρέπει να γίνει από εξειδικευμένο ηλεκτρολόγο. Βεβαιωθείτε ότι το μηχάνημα είναι εγκατεστημένο σύμφωνα με τους τοπικούς κανονισμούς.

# ΟΔΗΓΙΕΣ ΑΣΦΑΛΕΙΑΣ

- Οι συνδέσεις νερού και ηλεκτρικού ρεύματος πρέπει να πραγματοποιούνται από εξειδικευμένο τεχνικό σύμφωνα με τις οδηγίες του κατασκευαστή και τους τοπικούς κανονισμούς ασφαλείας.

## Προειδοποίηση!

- Μην χρησιμοποιείτε πολύμπριζα ή καλώδια επέκτασης.
- Μην συνδέετε την συσκευή σε διατάξεις όπως χρονοδιακόπτες ή σε κυκλώματα τα οποία έχουν αυτόματη ενεργοποίηση / απενεργοποίηση.
- Μην τραβάτε το βύσμα από την πρίζα εάν υπάρχει εύφλεκτο αέριο.
- Μην τραβάτε το βύσμα με υγρά χέρια.
- Μην τραβάτε από το καλώδιο.
- Φροντίστε η συσκευή να μην λειτουργεί όταν αφαιρείτε το βύσμα.

## ΣΥΝΔΕΣΗ ΝΕΡΟΥ

- Ελέγξτε τις συνδέσεις των σωλήνων εισόδου νερού, της βρύσης και του εύκαμπτου σωλήνα εξόδου για πιθανά προβλήματα λόγω αλλαγών στην πίεση του νερού. Εάν οι συνδέσεις είναι χαλαρές ή υπάρχει διαρροή, κλείστε τη βρύση και επισκευάστε την. Μην χρησιμοποιείτε τη συσκευή πριν τοποθετηθούν σωστά όλοι οι σωλήνες από εξειδικευμένα άτομα
- Η γυάλινη πόρτα μπορεί να ζεσταθεί πολύ κατά τη διάρκεια της λειτουργίας. Κρατήστε τα παιδιά και τα κατοικίδια μακριά από το πλυντήριο ενώ λειτουργεί.
- Οι σωλήνες εισόδου και εξόδου νερού πρέπει να εγκατασταθούν με ασφάλεια και να παραμένουν άθικτοι. Διαφορετικά, μπορεί να προκληθεί διαρροή.
- Μην αφαιρείτε το φίλτρο της αντλίας αποστράγγισης ενώ υπάρχει ακόμα νερό στη συσκευή. Μπορεί να διαρρεύσουν μεγάλες ποσότητες νερού και υπάρχει κίνδυνος εγκαυμάτων λόγω της θερμοκρασίας του νερού.

## ΛΕΙΤΟΥΡΓΙΑ ΚΑΙ ΣΥΝΤΗΡΗΣΗ

- Εύφλεκτα, εκρηκτικά ή τοξικά διαλυτικά απαγορεύονται. Η βενζίνη, το αλκοόλ κτλ δεν πρέπει να χρησιμοποιούνται σαν απορρυπαντικά. Επιλέγετε απορρυπαντικά σχεδιασμένα μόνο για χρήση σε πλυντήρια ρούχων.
- Βεβαιωθείτε ότι όλες οι τσέπες είναι άδειες. Τα αιχμηρά και άκαμπτα αντικείμενα όπως τα νομίσματα, τα καρφιά, οι βίδες, οι πέτρες κτλ. μπορούν να προκαλέσουν σοβαρές ζημιές στο πλυντήριο.
- Αφαιρείτε όλα τα αντικείμενα από τις τσέπες όπως αναπτήρες, σπέρτα κτλ.
- Ξεπλύνετε καλά τα αντικείμενα που έχουν πλυθεί στο χέρι.
- Είδη που έχουν καθαριστεί, πλυθεί, εμποτιστεί ή μουλιάσει σε εύφλεκτες ή εκρηκτικές ουσίες (όπως κερί, λάδι, μπογιά, βενζίνη, λιπαντικά, διαλύτες στεγνού καθαρισμού, κηροζίνη κτλ). πρέπει να πλένονται σε ζεστό νερό με επιπλέον ποσότητα απορρυπαντικού πριν στεγνώσουν στη συσκευή.
- Αντικείμενα όπως αφρώδες ελαστικό (αφρός λάτεξ), σκουφάκια μπάνιου, αδιάβροχα υφάσματα, αντικείμενα με αντιολοσθιτική βάση από ελαστικό και ρούχα ή μαξιλάρια που περιέχουν επένδυση με αφρώδες ελαστικό, δεν πρέπει να στεγνώνονται στο πλυντήριο - στεγνωτήριο.
- Τα μαλακτικά ή παρόμοια προϊόντα πρέπει να χρησιμοποιούνται βάσει των οδηγιών τους.
- Ποτέ μην προσπαθείτε να ανοίξετε την πόρτα με δύναμη. Η πόρτα θα ξεκλειδωθεί λίγο μετά το τέλος ενός κύκλου.



## ΛΕΙΤΟΥΡΓΙΑ ΚΑΙ ΣΥΝΤΗΡΗΣΗ

- Μην κλείνετε την πόρτα με υπερβολική δύναμη. Εάν είναι δύσκολο να κλείσετε την πόρτα, ελέγξτε αν τα ρούχα έχουν τοποθετηθεί και διανεμηθεί σωστά.
- Αποσυνδέετε τη συσκευή από την παροχή ρεύματος και από την παροχή νερού πριν από οποιαδήποτε εργασία συντήρησης ή καθαρισμού και μετά από κάθε χρήση.
- Ποτέ μην ρίχνετε νερό πάνω στη συσκευή για τον καθαρισμό της. Κίνδυνος ηλεκτροπληξίας!
- Ελέγξτε αν το νερό μέσα στον κάδο έχει αδειάσει προτού ανοίξετε την πόρτα. Μην ανοίγετε την πόρτα αν υπάρχει νερό ορατό.
- Προσέχετε να μην καείτε όταν η συσκευή αδειάζει το ζεστό νερό πλύσης.  
Μη γεμίζετε ποτέ με νερό χειροκίνητα κατά τη διάρκεια της πλύσης.
- Αφού το πρόγραμμα ολοκληρωθεί, περιμένετε 2 λεπτά προτού ανοίξετε την πόρτα.
- Οι επισκευές πρέπει να πραγματοποιούνται μόνο από τον κατασκευαστή, τον αντιπρόσωπό του ή από άτομα με παρόμοια εξειδίκευση, προκειμένου να αποφευχθεί κίνδυνος. Ο κατασκευαστής/αντιπρόσωπος δεν είναι υπεύθυνος για ζημίες που προκαλούνται από την παρέμβαση μη εξουσιοδοτημένων ατόμων.



# ΟΔΗΓΙΕΣ ΑΣΦΑΛΕΙΑΣ

---

## ΠΡΟΦΥΛΑΞΕΙΣ ΚΑΤΑ ΤΗ ΜΕΤΑΦΟΡΑ ΤΗΣ ΣΥΣΚΕΥΗΣ

1. Τα μπουλόνια μεταφοράς θα πρέπει να επανατοποθετηθούν στο πλυντήριο από κάποιον ειδικό.
  2. Το συσσωρευμένο νερό πρέπει να αποστραγγίζεται από τη συσκευή.
  3. Η συσκευή είναι βαριά. Φροντίστε να χειρίζεστε τη συσκευή με προσοχή. Μην την ανασηκώνετε από τα προεξέχοντα μέρη της. Η πόρτα του πλυντηρίου δεν πρέπει να χρησιμοποιείται ως λαβή κατά τη μεταφορά του.
- Το προϊόν είναι μόνο για οικιακή χρήση και είναι σχεδιασμένο μόνο για υφάσματα που είναι κατάλληλα για πλύσιμο στο πλυντήριο.
  - Αποκλειστικά για χρήση σε εσωτερικούς χώρους.
  - Δεν προορίζεται για εντοιχισμό.
  - Χρησιμοποιείτε τη συσκευή μόνο σύμφωνα με αυτές τις οδηγίες.
  - Η συσκευή δεν προορίζεται για εμπορική χρήση.
  - Αυτή η συσκευή προορίζεται για οικιακή ή/και παρεμφερή χρήση όπως:
    - Κουζίνες καταστημάτων, γραφεία, χώροι εργασίας
    - Εξοχικές κατοικίες
    - Δωμάτια ξενοδοχείων, μοτέλ κλπ.
    - Περιοχές για κοινοτική χρήση, σε πολυκατοικίες ή πλυσταριά.

# ΟΔΗΓΙΕΣ ΑΣΦΑΛΕΙΑΣ

---

## Υλικά συσκευασίας / Παλιά συσκευή



Αυτό το σύμβολο υποδεικνύει ότι αυτή τη συσκευή δεν πρέπει να απορρίπτεται με τα οικιακά απόβλητα σε όλη την ΕΕ. Για να αποφύγετε μόλυνση στο περιβάλλον

ή την ανθρώπινη υγεία από αλλόγιστη χρήση σκουπιδιών

ανακυκλώστε υπεύθυνα για να προθήσετε τη βιώσιμη επαναχρησιμοποίηση των υλικών. Για επιστροφή της χρησιμοποιημένης συσκευής χρησιμοποιήστε συστήματα συλλογής ή επικοινωνήστε με το κατάστημα που αγοράσατε το προϊόν. Μπορούν να αναλάβουν την περισυλλογή και επιστροφή της συσκευής για ανακύκλωση φιλική προς το περιβάλλον.

### **⚠ Προειδοποίηση!**

Η συσκευή αυτή προορίζεται αποκλειστικά για ιδιωτική οικιακή χρήση

# ΕΓΚΑΤΑΣΤΑΣΗ

## ■ Περιγραφή προϊόντος

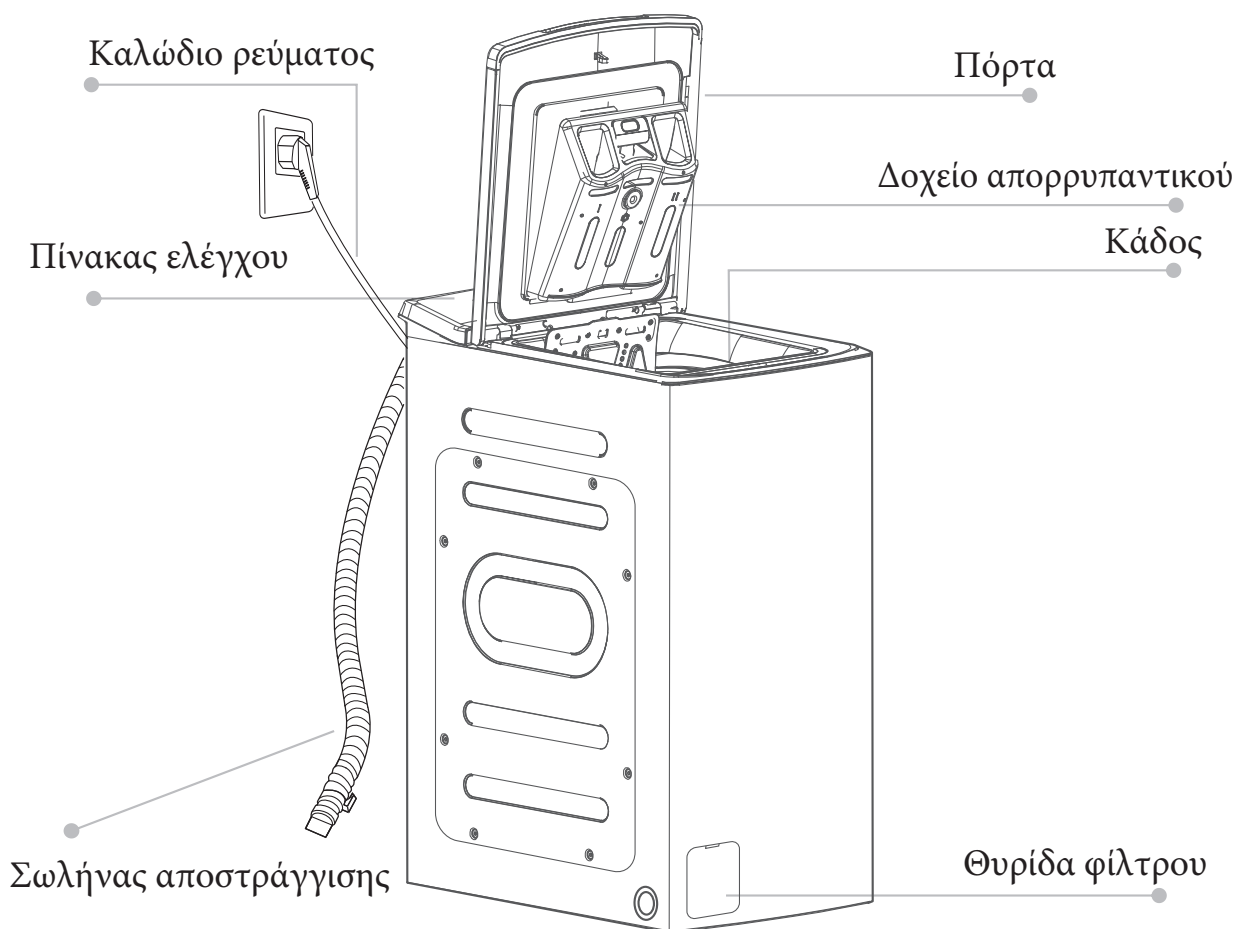

### 📌 Σημείωση!

- Οι εικόνες των προϊόντων είναι μόνο για αναφορά. Υπερισχύει το πραγματικό προϊόν

### Παρελκόμενα

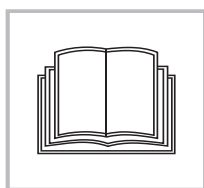
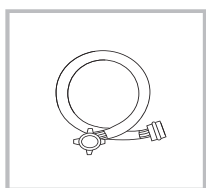
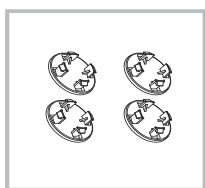

Τάπες μεταφοράς

Σωλήνας παροχής  
κρύου νερού

Εγχειρίδιο χρήσης

# ΕΓΚΑΤΑΣΤΑΣΗ

## ■ Χώρος εγκατάστασης

### ⚠ Προειδοποίηση!

- Η ευστάθεια είναι σημαντική για την αποφυγή μετακίνησης του προϊόντος!!
- Βεβαιωθείτε ότι το προϊόν δεν πατάει επάνω σε καλώδιο ρεύματος.

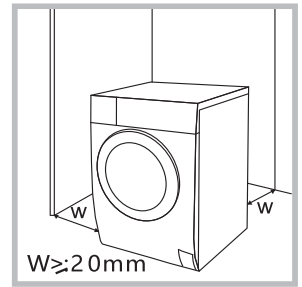

Πριν από την εγκατάσταση του πλυντηρίου, η θέση εγκατάστασης πρέπει να έχει τα εξής χαρακτηριστικά:

1. Σκληρή, στεγνή και επίπεδη επιφάνεια
2. Αποφύγετε το άμεσο ηλιακό φως
3. Επαρκής αερισμός
4. Η θερμοκρασία χώρου πρέπει να είναι πάνω από 0°C
5. Τοποθετήστε τη συσκευή μακριά από πηγές θερμότητας,

όπως συσκευές καύσης άνθρακα ή φυσικού αερίου

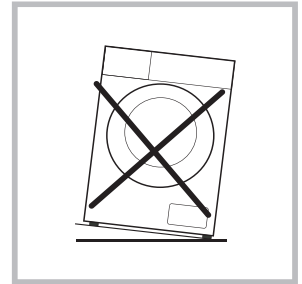

## Αφαίρεση της συσκευασίας του πλυντηρίου

### ⚠ Προειδοποίηση!

- Τα υλικά συσκευασίας (πχ ταινίες, φελιζόλ) μπορεί να είναι επικίνδυνα για τα παιδιά.
- Υπάρχει κίνδυνος ασφυξίας! Κρατήστε όλα τα υλικά συσκευασίας μακριά από παιδιά.

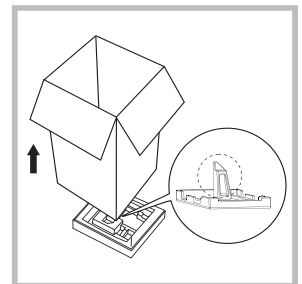

1. Αφαιρέστε το χαρτόκουτο και τα φελιζόλ συσκευασίας.
2. Σηκώστε το πλυντήριο και αφαιρέστε τη βάση της συσκευασίας. Βεβαιωθείτε ότι το μικρό τρίγωνο φελιζόλ έχει αφαιρεθεί μαζί με το κάτω μέρος. Εάν όχι, ξαπλώστε το πλυντήριο στο πλάι και στη συνέχεια αφαιρέστε το μικρό φελιζόλ από το κάτω μέρος της συσκευασίας με το χέρι.

3. Αφαιρέστε την ταινία που συγκρατεί το καλώδιο ρεύματος και τον σωλήνα αποστράγγισης.

4. Αφαιρέστε τον σωλήνα εισαγωγής από τον κάδο.

## Αφαίρεση βιδών μεταφοράς

### ⚠ Προειδοποίηση!

- Πρέπει να αφαιρέσετε τις βίδες μεταφοράς από την πίσω πλευρά του πλυντηρίου πριν την χρήση του. Θα χρειαστεί να τις επανατοποθετήσετε όταν θα θελήσετε να μεταφέρετε το πλυντήριο σε νέο χώρο.

Ακολουθήστε τα παρακάτω βήματα για να τα αφαιρέσετε:

1. Λασκάρετε τις 4 βίδες με ένα κλειδί και μετά αφαιρέστε τις.
2. Κλείστε τις τρύπες με τις ειδικές θήκες.
3. Κρατήστε τις βίδες για μελλοντική χρήση.

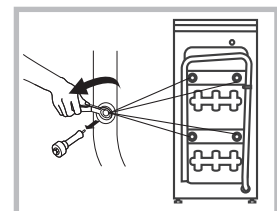

# ΕΓΚΑΤΑΣΤΑΣΗ

## Αφαιρέστε τα μπουλόνια μεταφοράς

### ⚠ Προειδοποίηση!

- Θα πρέπει να αφαιρέσετε τα μπουλόνια μεταφοράς από την πίσω πλευρά πριν από τη χρήση του προϊόντος
- Θα χρειαστείτε και πάλι τα μπουλόνια μεταφοράς εάν μετακινήσετε το προϊόν, οπότε φροντίστε να τα φυλάξετε σε ασφαλές μέρος.



Χαλαρώστε τα 4 μπουλόνια με ένα κλειδί

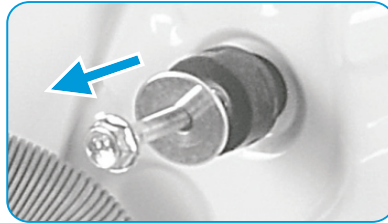

Αφαιρέστε τα μπουλόνια μαζί με τα λαστιχένια μέρη τους και φυλάξτε τα για μελλοντική χρήση

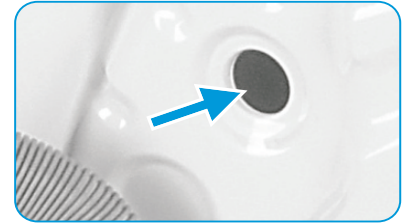

Κλείστε τις οπές με τις τάπες μπουλονιών μεταφοράς.

## Ευθυγράμμιση του πλυντηρίου

### ⚠ Προειδοποίηση!

- Τα παξιμάδια στα 4 πόδια πρέπει να βιδωθούν σφιχτά στο περίβλημα



1. Χαλαρώστε το παξιμάδι με ένα κλειδί.
2. Περιστρέψτε το πόδι με το χέρι σας μέχρι να ακουμπήσει καλά στο πάτωμα.
3. Ρυθμίστε και ασφαλίστε τα πόδια με ένα κλειδί και βεβαιωθείτε ότι είναι σταθερό.

## Σύνδεση του σωλήνα παροχής νερού

### ⚠ Προειδοποίηση!

- Για να αποφύγετε διαρροές ή ζημιές από το νερό, τηρήστε τις οδηγίες!
- Μην τσακίζετε, πιέζετε, τροποποιείτε ή φράζετε τον σωλήνα νερού.



Συνδέστε το σωλήνα παροχής νερού στη βαλβίδα εισόδου νερού και μετά στη βρύση, όπως υποδεικνύεται.



### 🔑 Σημείωση!

- Συνδέστε χειροκίνητα, μην χρησιμοποιείτε εργαλεία. Ελέγξτε εάν οι συνδέσεις είναι σφιχτές.

# Σωλήνας αποστράγγισης

## ⚠ Προειδοποίηση!

- Μη στρίβετε και μην τεντώνετε τον σωλήνα αποστράγγισης.
- Τοποθετήστε σωστά τον σωλήνα αποστράγγισης, διαφορετικά ενδέχεται να προκληθεί διαρροή νερού.

Υπάρχουν 2 τρόποι σύνδεσης του άκρου του σωλήνα αποστράγγισης:

1. Τοποθέτηση στο σιφόνι.

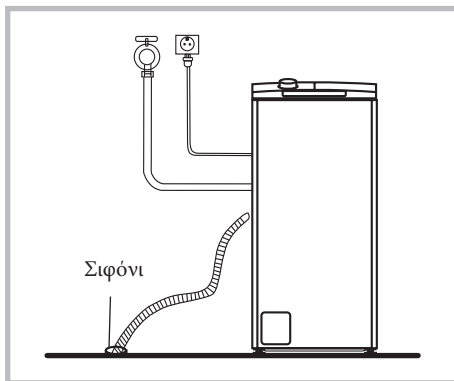

2. Σύνδεση με την αποχέτευση του νιπτήρα.

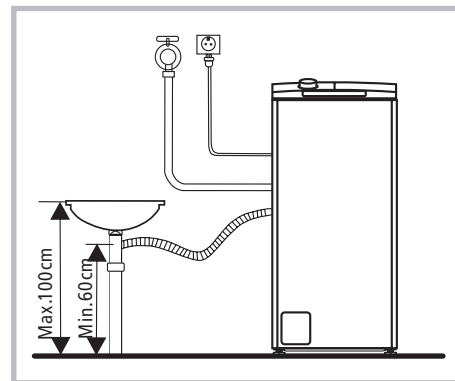

### 📌 Σημείωση!

- Εάν το πλυντήριο έχει βάση υποστήριξης για τον σωλήνα αποστράγγισης, τότε συνδέστε όπως παρακάτω.

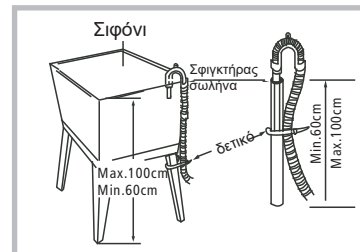
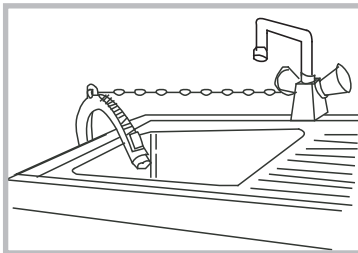

### ⚠ Προειδοποίηση!

- Κατά την εγκατάσταση του σωλήνα αποστράγγισης, στερεώστε τον σωστά με ένα δεματικό.
- Εάν ο εύκαμπτος σωλήνας αποστράγγισης είναι πολύ μακρύς, μην τον βάζετε με δύναμη στο πλυντήριο γιατί θα προκαλέσει ασυνήθιστους θορύβους.

## Ηχομονωτικά σφουγγάρια

### 📌 Σημείωση!

- Βεβαιωθείτε ότι έχετε συναρμολογήσει τα ηχομονωτικά σφουγγάρια, τα οποία μπορούν να μειώσουν αποτελεσματικά τον θόρυβο που προκαλείται από το μηχάνημα κατά την εργασία, προκειμένου να σας προσφέρουν ένα πιο γαλήνιο και ήσυχο περιβάλλον διαβίωσης.

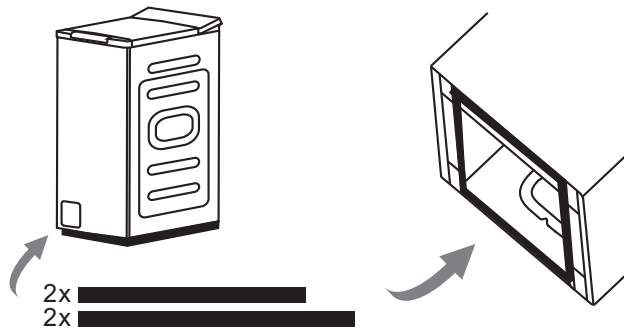

1. Τοποθετήστε το πλυντήριο στο πάτωμα, χρησιμοποιώντας κάποιο μαλακό υλικό, όπως φελιζολ ή ρούχα μεταξύ του μηχανήματος και του δαπέδου για προστασία.
2. Κολλήστε τα 2 μακρύτερα σφουγγάρια στις μακρύτερες κάτω άκρες του μηχανήματος και τα 2 πιο κοντά σφουγγάρια στις πιο κοντές κάτω άκρες.



# ΛΕΙΤΟΥΡΓΙΕΣ

## ■ Γρήγορη έναρξη

### ⚠ Προσοχή!

- Πριν πλύνετε βεβαιωθείτε ότι το πλυντήριο είναι σωστά εγκατεστημένο.

### 1. Πριν από την πλύση

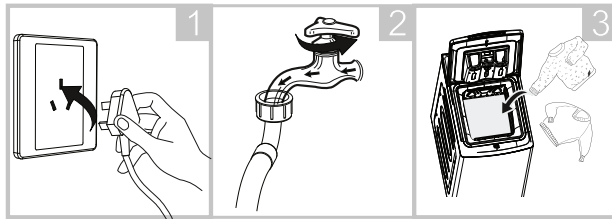

1  
Συνδέστε  
την πρίζα

2  
Ανοίξτε τη  
βρύση

3  
Βάλτε τα ρούχα

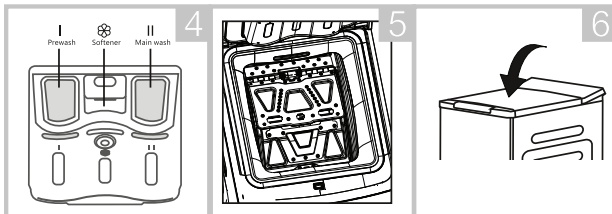

4  
Βάλτε  
απορρυπαντικό

5  
Κλείστε την πόρτα  
του κάδου

6  
Κλείστε την πόρτα  
του πλυντηρίου

- Ελέγχετε τον κάδο πριν από κάθε πλύση, πρέπει να γυρίζει ομαλά.

### 📌 Σημείωση!

- Θα πρέπει να προστεθεί απορρυπαντικό στη θήκη I αφού επιλέξετε πρόπλυση με αυτή τη λειτουργία.
- Βεβαιωθείτε πως τα πτερύγια του κάδου έχουν ασφαλίσει σωστά.



- Όλα τα μεταλλικά άγκιστρα πρέπει να είναι σωστά αγκιστρωμένα στο μέσα και πίσω κάλυμμα της πόρτας.

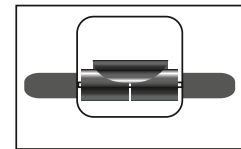

### 2. Πλύση

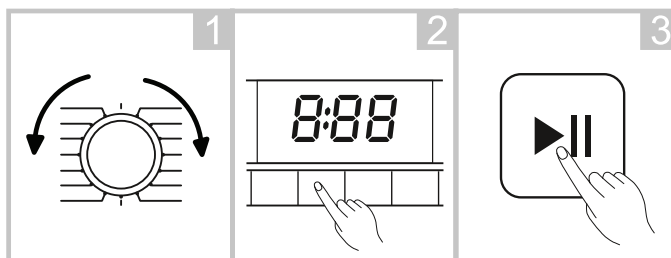

1  
Επιλέξτε  
πρόγραμμα

2  
Επιλέξτε Λειτουργία  
ή τις προεπιλογές

3  
Ξεκινήστε

### 📌 Σημείωση!

- Εάν επιλεγεί η προεπιλεγμένη λειτουργία, μπορείτε να παραλείψετε το βήμα 2.

### 3. Αφού ολοκληρωθεί ο κύκλος πλύσης

Στην οθόνη εμφανίζεται η ένδειξη "End".

# ΛΕΙΤΟΥΡΓΙΑ

## ■ Πριν από κάθε πλύση

- Η θερμοκρασία λειτουργίας του πλυντηρίου θα πρέπει να είναι (0-40)°C. Αν το πλυντήριο χρησιμοποιηθεί κάτω από τους 0°C, η βαλβίδα εισόδου και το σύστημα αποστράγγισης μπορεί να καταστραφούν. Εάν το μηχάνημα έχει τοποθετηθεί σε χώρο με θερμοκρασία 0°C ή και λιγότερο, τότε θα πρέπει να μεταφερθεί σε χώρο με κανονική θερμοκρασία, για να εξασφαλιστεί ότι ο σωλήνας παροχής και ο σωλήνας αποστράγγισης δε θα παγώσουν πριν από τη χρήση.
- Ελέγξτε τις ετικέτες και τις οδηγίες χρήσης του απορρυπαντικού πριν από την πλύση. Χρησιμοποιήστε απορρυπαντικό που δεν αφρίζει ή που αφρίζει λίγο, κατάλληλο για πλυντήρια.

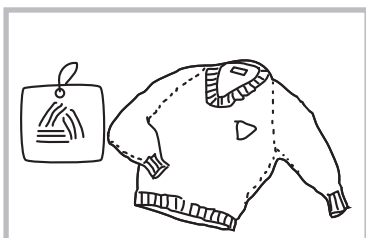

Ελέγξτε την  
ετικέτα

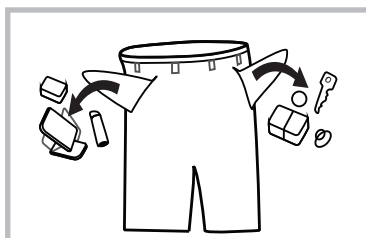

Αδειάστε τις τσέπες  
των ρούχων

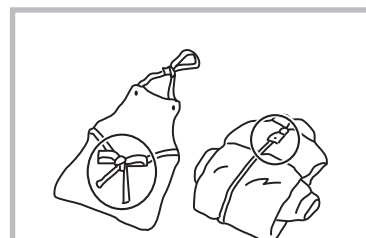

Δέστε τις μεγάλες ζώνες,  
κλείστε τα φερμουάρ ή  
κουμπώστε τα κουμπιά

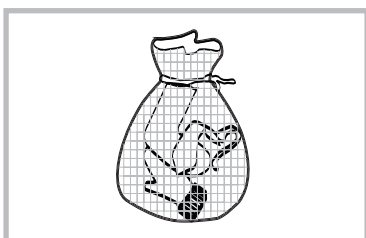

Τοποθετήστε τα μικρά  
ρούχα μέσα σε σάκο

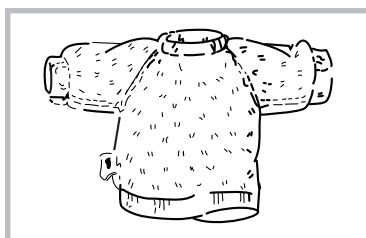

Γυρίστε το μέσα έξω  
των ρούχων που  
ξεφτίζουν εύκολα

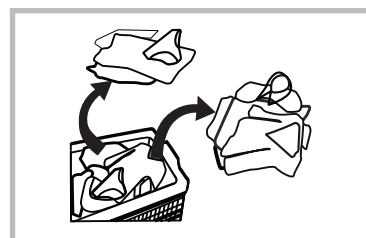

Ξεχωρίστε τα ρούχα με  
διαφορετική ύφανση

## ⚠ Προειδοποίηση!

- Όταν πλένετε ένα μόνο ρούχο, εύκολα μπορεί να προκληθεί ανισορροπία στο φορτίο και να ενεργοποιηθεί το προειδοποιητικό σήμα. Για τον λόγο αυτό συνιστάται να προσθέσετε ένα ή δύο επιπλέον ρούχα ώστε να γίνει ομαλά η αποστράγγιση.
- Μην πλένετε ρούχα που έχουν έρθει σε επαφή με κηροζίνη, βενζίνη, οινόπνευμα και άλλα εύφλεκτα υλικά.

# ΛΕΙΤΟΥΡΓΙΑ

## ■ Θήκη απορρυπαντικού

- I Απορρυπ. πρόπλυσης
- II Απορρυπ. κύριας πλύσης
- ☼ Μαλακτικό

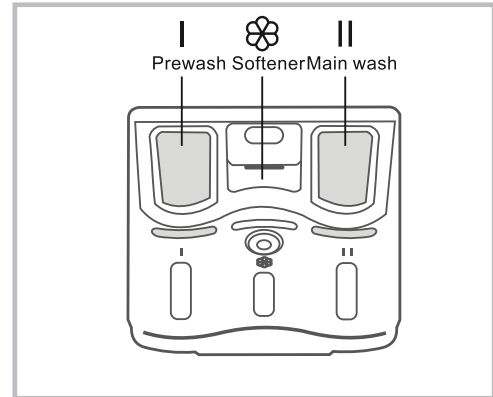

Τραβήξτε έξω τη θήκη

### ⚠ Προσοχή!

- Προσθέστε απορρυπαντικό στη θήκη I μόνο στην περίπτωση που επιλέξετε τη λειτουργία Πρόπλυσης (για συσκευές που διαθέτουν Πρόπλυση).
- Μην τοποθετείτε απορρυπαντικό, μαλακτικό ή πρόσθετα πάνω από την ένδειξη 'MAX'.

Πρόγραμμα	I	II	☼	Πρόγραμμα	I	II	☼
Βαμβακερά	○	●	○	Στύψιμο			
Συνθετικά	○	●	○	Ξέβγαλμα & Στύψιμο			○
Ανάμεικτα	○	●	○	Μάλλινα		●	○
Τζιν	○	●	○	Καθημερινό 45'	○	●	○
Αθλητικά	○	●	○	Γρήγορο 15'		●	○
Καθαρισμός κάδου				ECO 40-60		●	○
20°C		●	○	Σύντομο 45'	○	●	○
Εντατικό		●	○				

● Υποχρεωτικό ○ Προαιρετικό

## 📌 Σημείωση!

- Όταν χρησιμοποιείτε απορρυπαντικά ή μαλακτικά που έχουν σβωλιάσει, πριν τα τοποθετήσετε στα αντίστοιχα τμήματα του συρταριού, σας συνιστούμε να τα διαλύσετε με λίγο νερό ώστε να αποφευχθεί ο κίνδυνος φραξίματος του συρταριού απορρυπαντικών και της υπερχειλίσης κατά την πλήρωσή του με νερό.
- Επιλέξτε τον κατάλληλο τύπο απορρυπαντικού για τις διάφορες θερμοκρασίες πλύσης ώστε να λάβετε τα καλύτερα αποτελέσματα με λιγότερη κατανάλωση νερού και ενέργειας.

## Προτεινόμενη χρήση απορρυπαντικού

Προτεινόμενος τύπος απορρυπαντικού	Κύκλος πλύσης	Θερμοκρασία πλύσης	Τύπος πλύσης και υφασμάτων
Απορρυπαντικό βαρέως τύπου με λευκαντικούς παράγοντες και οπτικά λευκαντικά	Βαμβακερά, ECO 40-60, Μικτή πλύση	20/40/60	Λευκά με βαμβακερά ή λινά
Απορρυπαντικό για χρωματιστά χωρίς λευκαντικό και οπτικά λευκαντικά	Βαμβακερά, ECO 40-60, Μικτή πλύση	Κρύο / 20/40	Χρωματιστά με βαμβακερά ή λινά
Απορρυπαντικό για χρωματιστά ή ήπιο χωρίς οπτικά λευκαντικούς παράγοντες	Συνθετικά	Κρύο / 20/40	Χρωματιστά ρούχα φτιαγμένα από ίνες εύκολης φροντίδας ή συνθετικά υλικά
Ήπιο απορρυπαντικό	Συνθετικά	20/40	Ευαίσθητα υφάσματα, μετάξι, βισκόζη
Απορρυπαντικό για μάλλινα	Μάλλινα	20/40	Μάλλινα

### Σημείωση!

- Το συσσωματωμένο ή σβολιασμένο απορρυπαντικό ή πρόσθετο πλύσης μπορεί να αραιωθεί σε λίγο νερό πριν το ρίξετε στη θήκη απορρυπαντικού, για να αποφευχθεί η εμπλοκή της εισόδου του και, κατά συνέπεια, η υπερχείλιση νερού.
- Επιλέξτε τον κατάλληλο τύπο απορρυπαντικού για να έχετε μέγιστη απόδοση πλύσης και ελάχιστη κατανάλωση νερού και ενέργειας.
- Για να επιτύχετε το καλύτερο αποτέλεσμα καθαρισμού, είναι σημαντική η σωστή δοσολογία απορρυπαντικού.
- Χρησιμοποιήστε μειωμένη ποσότητα απορρυπαντικού εάν ο κάδος δεν έχει γεμίσει εντελώς.
- Προσαρμόζετε πάντα την ποσότητα του απορρυπαντικού στη σκληρότητα του νερού, εάν το νερό της βρύσης σας είναι μαλακό, χρησιμοποιήστε λιγότερο απορρυπαντικό.
- Δοσολογήστε ανάλογα με το πόσο βρώμικα είναι τα ρούχα σας, τα λιγότερο βρώμικα ρούχα απαιτούν λιγότερο απορρυπαντικό.  
Το υψηλής συγκέντρωσης (συμπαγές απορρυπαντικό) απαιτεί ιδιαίτερα ακριβή δοσολογία.

Τα ακόλουθα συμπτώματα είναι σημάδι υπερδοσολογίας απορρυπαντικού:

- Σχηματισμός μεγάλης ποσότητας αφρού
- κακό αποτέλεσμα στο πλύσιμο και το ξέβγαλμα.

Τα ακόλουθα συμπτώματα είναι σημάδι υποδοσολογίας απορρυπαντικού:

- τα ρούχα γίνονται γκρι
- συσσώρευση εναποθέσεων αλάτων στο τύμπανο, στο θερμαντικό στοιχείο ή/και στα ρούχα.

# ΛΕΙΤΟΥΡΓΙΑ

## ΠΙΝΑΚΑΣ ΕΛΕΓΧΟΥ

Model: WTL-80134

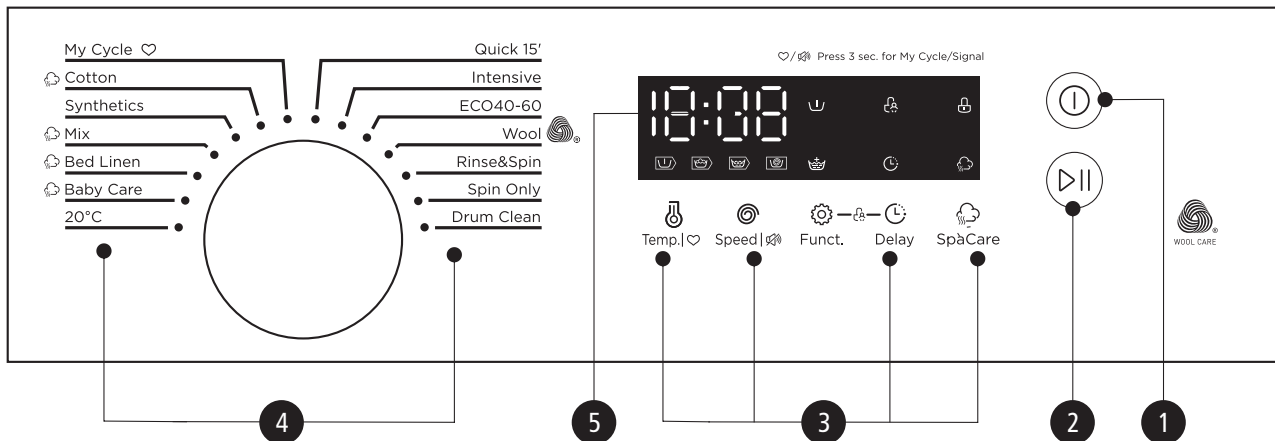

### 1 Ισχύς

Το πλυντήριο είναι ανοιχτό/κλειστό.

### 2 Έναρξη / Παύση

Πατήστε το κουμπί για έναρξη ή παύση του κύκλου πλύσης.

### 3 Επιλογή

Σας επιτρέπει να επιλέξετε μια πρόσθετη λειτουργία και ανάβει όταν επιλεγεί.

### 4 Προγράμματα

Διαθέσιμα ανάλογα με τον τύπο πλύσης.

### 5 Οθόνη ενδείξεων

Στην οθόνη εμφανίζονται οι ρυθμίσεις, ο εκτιμώμενος χρόνος που απομένει, οι επιλογές και τα μηνύματα κατάστασης για το πλυντήριό σας. Η οθόνη θα παραμείνει αναμμένη καθ' όλη τη διάρκεια του κύκλου.

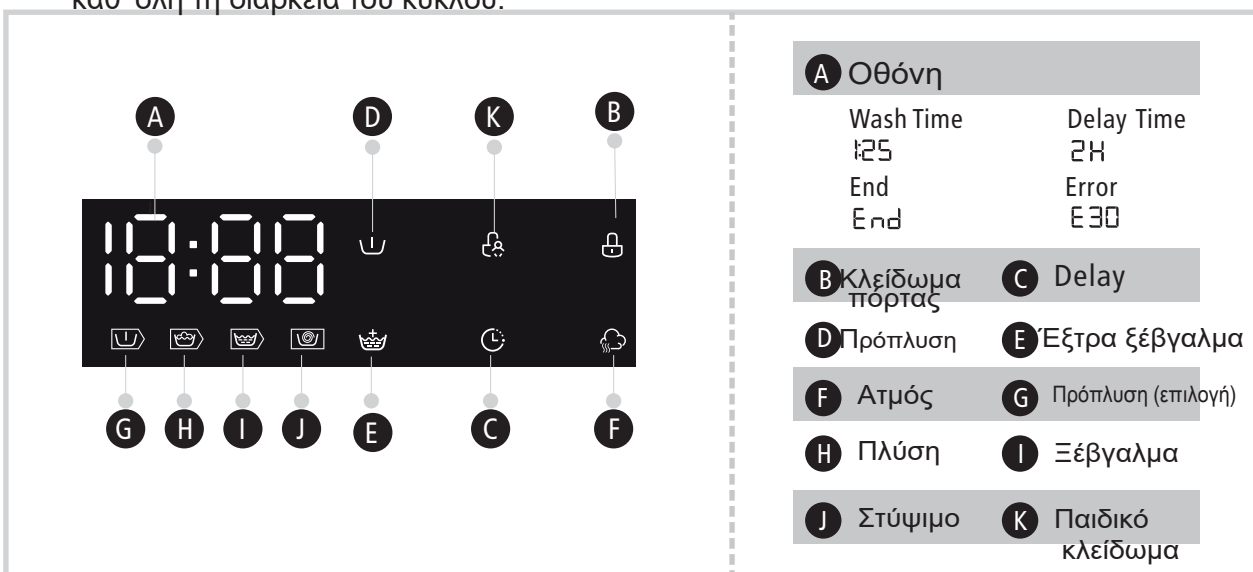

# ΛΕΙΤΟΥΡΓΙΑ

## ■ Προγράμματα

Μοντέλο: WTL-80134

Πρόγραμμα	Βάρος(kg)	Χρόνος πλύσης
Βαμβακερά	8.0	2:40
Συνθετικά	4.0	2:20
Μικτή πλύση	8.0	1:20
Σεντόνια	8.0	1:48
20°C	4.0	1:01
Μωρουδικά	8.0	2:01
Καθαρισμός κάδου	-	1:18
Μόνο ξέβγαλμα	8.0	0:12
Ξέβγαλμα & στύψιμο	8.0	0:20
Μάλλινα	2.0	1:07
Εντατική πλύση	8.0	3:48
ECO 40-60	8.0	3:38
Γρήγορο 15'	2.0	0:15

### Σημείωση!

- Οι παράμετροι σε αυτόν τον πίνακα είναι μόνο για αναφορά χρήστη. Οι πραγματικές παράμετροι μπορεί να διαφέρουν με τις παραμέτρους στον παραπάνω πίνακα.

# ΛΕΙΤΟΥΡΓΙΑ

## ■ Προγράμματα

WTL-80134							
Κύκλος	Χωρητικότητα σε kg	Ρύθμιση θερμοκρασίας	Διάρκεια κύκλου πλύσης σε ώρες και λεπτά	Κατανάλωση ενέργειας σε Kwh/κύκλο λειτουργίας	Κατανάλωση νερού σε λίτρα / κύκλο λειτουργίας	Υψηλότερη θερμοκρασία νερού σε οC/ λειτουργία	Υπολειπόμενη υγρασία σε % / στύψιμο σε στροφές
Γρήγορο 15'	2.0	Κρύο	0:15	0.026	34	Κρύο	70%/800
20°C	4.0	20	1:01	0.183	47	20	65%/1000
Βαμβακερά	8.0	60	2:45	1.498	71	60	53%/1300
Εντατική πλύση	8.0	40	3:48	1.013	71	40	70%/800
Μικτή πλύση	8.0	40	1:20	0.784	71	40	65%/1000
ECO 40-60 <sup>3)</sup>	8.0	-	3:38	0.916	59.0	41	54%/1300
	4.0	-	2:48	0.435	47.0	30	54%/1300
	2.0	-	2:48	0.226	38.0	22	54%/1300

- Τα παραπάνω δεδομένα είναι μόνο για αναφορά και ενδέχεται να αλλάξουν λόγω διαφορετικών πραγματικών συνθηκών χρήσης.
- Οι τιμές που δίνονται για προγράμματα εκτός του προγράμματος ECO 40-60 είναι μόνο ενδεικτικές.
- Αναφορικά με το πρότυπο EN 60456:2016/prA2019 και σύμφωνα με τις Οδηγίες (ΕΕ)2019/2014, (ΕΕ)2019/2023, η κατηγορία ενεργειακής απόδοσης της ΕΕ είναι: B

Πρόγραμμα ενεργειακών δοκιμών: ECO 40-60.

Μισό φορτίο για πλυντήριο 8,0 κιλών: 4,0 κιλά.

Φορτίο ενός τετάρτου για πλυντήριο 8,0 κιλών: 2,0 κιλά.



## ΛΕΙΤΟΥΡΓΙΑ

---

- 1) Η υψηλότερη θερμοκρασία που επιτυγχάνεται από το πλυντήριο στον κύκλο πλύσης είναι για τουλάχιστον 5 λεπτά.
- 2) Υπολειμματική υγρασία μετά τον κύκλο πλύσης σε ποσοστό περιεκτικότητας σε νερό και στην ταχύτητα στυψίματος με την οποία επιτεύχθηκε.
- 3) Το πρόγραμμα ECO 40-60 μπορεί να καθαρίσει κανονικά λερωμένα βαμβακερά ρούχα που δηλώνονται ότι πλένονται στους 40°C ή 60°C, μαζί στον ίδιο κύκλο. Αυτό το πρόγραμμα χρησιμοποιείται για την αξιολόγηση της συμμόρφωσης με τον κανονισμό (ΕΕ) 2019/2023.

Τα πιο αποδοτικά προγράμματα από άποψη κατανάλωσης ενέργειας είναι γενικά αυτά που εκτελούνται σε χαμηλότερες θερμοκρασίες και μεγαλύτερη διάρκεια.

Η φόρτωση του οικιακού πλυντηρίου μέχρι τη χωρητικότητα που υποδεικνύεται για τα αντίστοιχα προγράμματα θα συμβάλει στην εξοικονόμηση ενέργειας και νερού.

Ο θόρυβος και η εναπομένουσα περιεκτικότητα σε υγρασία επηρεάζονται από την ταχύτητα στυψίματος: όσο μεγαλύτερη είναι η ταχύτητα στυψίματος στη φάση στυψίματος, τόσο υψηλότερος είναι ο θόρυβος και τόσο χαμηλότερη είναι η υπολειπόμενη περιεκτικότητα σε υγρασία.

### ⚠ Προσοχή!

- Εάν υπάρξει κάποια διακοπή στην παροχή ρεύματος ενώ το μηχάνημα λειτουργεί, μια ειδική μνήμη αποθηκεύει το επιλεγμένο πρόγραμμα. Το μηχάνημα θα συνεχίσει το πρόγραμμα όταν αποκατασταθεί η παροχή ρεύματος.

# ΛΕΙΤΟΥΡΓΙΑ

## ■ Προγράμματα

Τα προγράμματα είναι διαθέσιμα σύμφωνα με το είδος των ρούχων.

Προγράμματα	
Βαμβακερά	Ανθεκτικά υφάσματα, ανθεκτικά στη θερμότητα υφάσματα από βαμβάκι ή λινό.
Συνθετικά	Πλένετε συνθετικά είδη, για παράδειγμα: πουκάμισα, παλτό, μίξη. Κατά το πλύσιμο των υφασμάτων πλεξίματος, η ποσότητα του απορρυπαντικού θα μειωθεί λόγω της χαλαρής κατασκευής του κορδονιού και των φυσαλίδων που σχηματίζονται εύκολα.
Μωρουδιακά	Το πλύσιμο των ρούχων του μωρού σ' αυτό το πρόγραμμα κάνει τα ρούχα του πιο καθαρά και την απόδοση του ξεβγάλματος καλύτερη για την προστασία του δέρματος του.
Μικτή πλύση Σεντόνια	Μικτό φορτίο που αποτελείται από υφάσματα από βαμβάκι και συνθετικά. Πλύσιμο σεντονιών.
Γρήγορο 15'	Εξαιρετικά σύντομο πρόγραμμα περίπου 15', κατάλληλο για ελαφρά λερωμένα ρούχα ή μικρές ποσότητες ρούχων.
Μάλλινα	Πλένονται στο χέρι ή στο πλυντήριο υφάσματα από μαλλί. Ειδικά το πρόγραμμα πλυσίματος για την αποφυγή συρρίκνωσης, μεγαλύτερες παύσεις προγράμματος (τα υφάσματα παραμένουν σε υγρό πλύσης).
Στύψιμο μόνο	Επιπλέον στύψιμο με επιλέξιμη ταχύτητα στυσίματος.
Ξέβγαλα & στύψιμο	Έξτρα ξέβγαλα με στύψιμο.
Καθαρισμός κάδου	Ειδική ρύθμιση σε αυτό το μηχάνημα για τον καθαρισμό του τυμπάνου και του σωλήνα. Εφαρμόζει αποστείρωση 90 °C σε υψηλή θερμοκρασία για τον καθαρισμό και κάνει το πλύσιμο ρούχων πιο πράσινο. Όταν εκτελείται αυτό το πρόγραμμα, τα ρούχα ή άλλο πλύσιμο δεν μπορεί να προστεθεί. Όταν τοποθετηθεί η κατάλληλη ποσότητα λευκαντικού χλωρίου, το αποτέλεσμα καθαρισμού του κάδου θα είναι καλύτερο. Ο πελάτης μπορεί να χρησιμοποιεί αυτό το πρόγραμμα τακτικά ανάλογα με τις ανάγκες του.
ECO 40-60	Προεπιλογή 40°C, μη επιλέξιμο, κατάλληλο για πλύσιμο ρούχων στους 40°C - 60.°C
Εντατική πλύση 20°C	Για να αυξηθούν τα αποτελέσματα πλύσης, αυξάνεται ο χρόνος πλύσης. Το πλύσιμο ρούχων με έντονα χρώματα σ' αυτό το πρόγραμμα, μπορεί να προστατεύσει καλύτερα τα χρώματα.



WOOL CARE

Ο κύκλος πλυσίματος μάλλινων αυτού του μηχανήματος έχει εγκριθεί από την The Woolmark Company για το πλύσιμο μάλλινων προϊόντων που πλένονται στο πλυντήριο, υπό τον όρο ότι τα προϊόντα πλένονται σύμφωνα με τις οδηγίες στην ετικέτα του ρούχου και εκείνων που εκδίδονται από τον κατασκευαστή αυτού του πλυντηρίου WTL-80134

# ΛΕΙΤΟΥΡΓΙΑ

## ■ Επιλογή

Κύκλος	Καθορισμένη Θερμοκρασία(°C)	Καθορισμένο στύψιμο ταχύτητα σε στροφές / λεπτό	Επιπλέον λειτουργίες
<b>Κύκλοι πλύσης</b>			
Ο κύκλος μου	40	800	🕒, 👑, ⚡, 🌀
Βαμβακερά	40	800	🕒, 👑, ⚡, 🌀
Συνθετικά	40	800	🕒, 👑, ⚡,
Μικτή πλύση	40	800	🕒, 👑, ⚡, 🌀
Σεντόνια	40	1000	🕒, 👑, ⚡, 🌀
20°C	20	1000	🕒, 👑,
Μωρουδιακά	60	1000	🕒, 👑, ⚡, 🌀
Καθαρισμός κάδου	90	--	🕒
Μόνο στύψιμο	--	1000	🕒
Ξέβγαλμα & στύψιμο	--	1000	🕒, 👑,
Μάλλινα	40	600	🕒, 👑,
Εντατική πλύση	40	800	🕒
ECO 40-60	--	1300	🕒
Γρήγορο 15'	Cold	800	🕒

### 📌 Σημείωση!

- Για τη μέγιστη ταχύτητα στύψιματος, το χρόνο προγράμματος και άλλες λεπτομέρειες του προγράμματος ECO 40-60, ανατρέξτε στο περιεχόμενο του Φύλλου Προϊόντος.
- Ο πίνακας δείχνει ποιος κύκλος προσφέρει ποιες επιλογές για προσαρμογή καθώς κι αν δεν είναι δυνατή η ρύθμιση για έναν κύκλο.

# ΛΕΙΤΟΥΡΓΙΑ



## Πρόπλυση

Η λειτουργία Πρόπλυσης θα κάνει μια επιπλέον πλύση πριν από την κύρια πλύση, είναι κατάλληλη για το πλύσιμο της σκόνης που ανεβαίνει στην επιφάνεια των ρούχων. Πρέπει να βάλετε απορρυπαντικό στη θήκη (I) όταν την επιλέξετε.



## Έξτρα ξέβγαλμα

Το πλυντήριο θα κάνει ένα επιπλέον ξέβγαλμα αφού το επιλέξετε .



## Καθυστέρηση

Καθορισμός λειτουργίας καθυστέρησης:

1. Επιλέξτε ένα πρόγραμμα. 2. Πατήστε το κουμπί Καθυστέρηση για να επιλέξετε την ώρα (ο χρόνος καθυστέρησης είναι 0-24 H ).
3. Πατήστε [Έναρξη/Παύση] για να ξεκινήσει η λειτουργία καθυστέρησης



Επιλέξτε το πρόγραμμα   Ρύθμιση χρόνου   Έναρξη

Ακύρωση της λειτουργίας καθυστέρησης:

Πατήστε το κουμπί [Καθυστέρηση] έως ότου η οθόνη γίνει 0H. Θα πρέπει να πατηθεί πριν από την έναρξη του προγράμματος. Εάν το πρόγραμμα έχει ήδη ξεκινήσει, θα πρέπει να απενεργοποιήσετε το πρόγραμμα για να επαναφέρετε ένα νέο.

## ⚠ Προσοχή!

- Εάν υπάρξει κάποια διακοπή στην παροχή ρεύματος ενώ το μηχάνημα λειτουργεί, μια ειδική μνήμη αποθηκεύει το επιλεγμένο πρόγραμμα και όταν επανεκκινηθεί η τροφοδοσία, το πρόγραμμα θα συνεχιστεί.



## Θερμ.

Πατήστε το κουμπί για να ρυθμίσετε τη θερμοκρασία (Κρύο, 20°C, 30°C, 40°C, 60°C, 90°C)



## Ταχύτητα

Πατήστε το κουμπί για να αλλάξετε την ταχύτητα στύψιματος.

1300: 0-400-600-800-1000-1200-1300



## SpaCare

Η λειτουργία SpaCare μπορεί να επιλεγεί επιλέγοντας «Cotton», «Mix» «Bed linen» και «Baby Care».

Οι πελάτες-τελικοί χρήστες μπορούν να δουν τον ατμό στο τύμπανο όταν λειτουργούν τη λειτουργία SpaCare.



## Ο κύκλος μου

Για τη μνήμη του προγράμματος που χρησιμοποιείται συχνά.

Αφού επιλέξετε το πρόγραμμα και ρυθμίσετε τις επιλογές, πατήστε [Θερμ.] 3 δευτερόλεπτα. πριν την έναρξη του πλυσίματος. Το προεπιλεγμένο μάθημα ρύθμισης είναι το Βαμβάκι.

# ΛΕΙΤΟΥΡΓΙΑ



Παιδικό κλείδωμα  
Προς αποφυγή λάθους χειρισμού από παιδιά



Επιλέξτε το πρόγραμμα



Εκκίνηση



Πατήστε [ Λειτουργία] & [Καθυστέρηση]  
για 3δλ μέχρι να ακουστεί ένα μπιπ.

## ⚠ Προσοχή!

- Όταν είναι ενεργοποιημένη η επιλογή του παιδικού κλειδώματος η οθόνη θα δείχνει την ένδειξη CL και το υπόλοιπο του χρόνου.
- Πατώντας οποιοδήποτε άλλο κουμπί η ένδειξη Παιδικό Κλείδωμα θα αρχίσει να αναβοσβήνει. Όταν τελειώσει το πρόγραμμα η ένδειξη CL & END θα εναλλάσσονται στην οθόνη.
- Το Παιδικό Κλείδωμα απενεργοποιεί την λειτουργία όλων των άλλων κουμπιών εκτός από τα κουμπιά Έναρξη/Λήξη και Παιδικού Κλειδώματος!
- Μόνο το ταυτόχρονο πάτημα των 2 κουμπιών [Λειτουργία] και [Καθυστέρηση] μπορούν να το απενεργοποιήσουν.
- Παρακαλώ απενεργοποιήστε το Παιδικό Κλείδωμα πριν βάλετε νέο πρόγραμμα πλύσης



Κλείσιμο ηχητικών ειδοποιήσεων



Επιλέξτε το πρόγραμμα



Πατήστε το κουμπί [Ταχύτητα] για 3 δλ, μετά οι ηχητικές ειδοποιήσεις θα σταματήσουν.

Για να ενεργοποιήσετε τη λειτουργία βομβητή πατήστε ξανά το κουμπί για 3 δευτερόλεπτα. Η ρύθμιση θα διατηρηθεί μέχρι την επόμενη επαναφορά.

## ⚠ Προσοχή!

- Μετά τη σίγαση της λειτουργίας βομβητή, οι ήχοι δεν θα ενεργοποιούνται πλέον.

## 📌 Σημείωση!

Μετρητής χρήσης

1. Αποσυνδέστε την συσκευή για 10δλ και μετά επανασυνδέστε την
2. Ενεργοποιήστε και εντός 10 δευτερολέπτων, πατήστε "Θερμοκρασία". και "SpraCare" στον πίνακα ελέγχου ταυτόχρονα και συνεχώς για περίπου 5 δευτερόλεπτα έως ότου η οθόνη της συσκευής εμφανίσει ψηφία -- η τιμή μπορεί να υποδεικνύει τις φορές χρήσης του εξοπλισμού.
3. Επαναλάβετε ξανά το βήμα 1 και η συσκευή μπορεί να συνεχίσει στην κανονική λειτουργία.

# ΣΥΝΤΗΡΗΣΗ

## ■ Φροντίδα και καθαρισμός

### ⚠ Προειδοποίηση!

- Πριν από οποιαδήποτε εργασία συντήρησης αποσυνδέστε το καλώδιο από την παροχή ρεύματος και κλείστε τη βρύση.

### Καθάρισμα της καμπίνας

Η σωστή συντήρηση του πλυντηρίου μπορεί να επιμηκύνει τη διάρκεια ζωής του. Όταν απαιτείται, μπορείτε να καθαρίσετε την επιφάνεια του πλυντηρίου ρούχων με αραιωμένο, μη λειαντικό, ουδέτερο απορρυπαντικό. Εάν υπάρχει υπερχειλίση νερού, χρησιμοποιήστε ένα υγρό πανί για να το απομακρύνετε άμεσα. Δεν επιτρέπεται η χρήση αιχμηρών αντικειμένων.

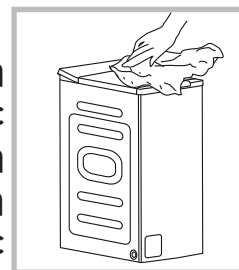

### 📌 Σημείωση!

- Απαγορεύεται η χρήση μυρμηγκικού οξέος και των αραιωμένων διαλυμάτων του ή ισοδύναμων, όπως οινόπνευμα, διαλυτικά ή χημικά κτλ

### Καθάρισμα του κάδου

Αφαιρέστε άμεσα με απορρυπαντικό που δεν περιέχει χλωρίνη, τυχόν υπολείμματα σκουριάς που βρίσκονται μέσα στον κάδο και έχουν προκληθεί από μεταλλικά αντικείμενα. Μη χρησιμοποιείτε ποτέ σύρμα για κατσαρόλες.

### 📌 Σημείωση!

- Μη βάζετε τα ρούχα στο πλυντήριο όταν καθαρίζετε τον κάδο.

# ΣΥΝΤΗΡΗΣΗ

## Καθάρισμα του φίλτρου εισόδου

### 📌 Σημείωση!

- Το φίλτρο πρέπει να καθαριστεί αν εισέρχεται λιγότερο νερό.

#### Πλύσιμο του φίλτρου στη βρύση:

1. Κλείστε τη βρύση.
2. Αφαιρέστε το σωλήνα εισαγωγής νερού από τη βρύση

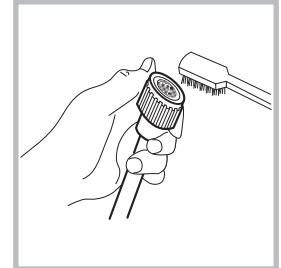
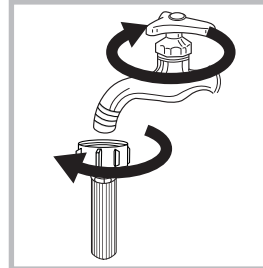

3. Καθαρίστε το φίλτρο
4. Επανασυνδέστε το σωλήνα νερού

#### Πλύσιμο του φίλτρου στο πλυντήριο:

1. Ξεβιδώστε το σωλήνα νερού από το πίσω μέρος του πλυντηρίου
2. Τραβήξτε προς τα έξω το φίλτρο με ένα μυτοτσιμπίδο και αφού το πλύνετε τοποθετήστε το πάλι στη θέση του
3. Καθαρίστε το φίλτρο με τη βούρτσα
4. Επανασυνδέστε το σωλήνα και ανοίξτε τη βρύση

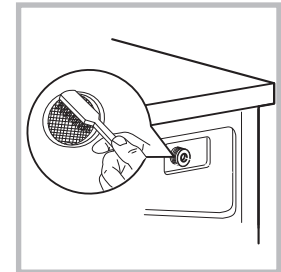
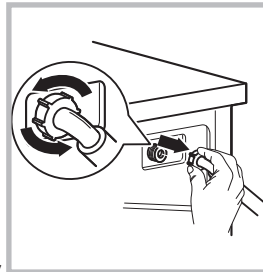

### 📌 Σημείωση!

Εάν η βούρτσα δεν είναι καθαρή μπορείτε να τραβήξετε έξω το φίλτρο και να το πλύνετε χωριστά

Επανασυνδέστε τον σωλήνα και ανοίξτε τη βρύση

## Καθάρισμα της θήκης απορρυπαντικού

1. Πιέστε προς τα κάτω το βέλος που βρίσκεται μέσα στο συρτάρι, πάνω το καπάκι του τμήματος μαλακτικού.
2. Σηκώστε τα κλιπ προς τα πάνω και αφαιρέστε το καπάκι. Πλύνετε όλα τα αυλάκια νερού.
3. Τοποθετήστε πάλι το καπάκι του τμήματος μαλακτικού στη θέση του και σπρώξτε προς τα μέσα.

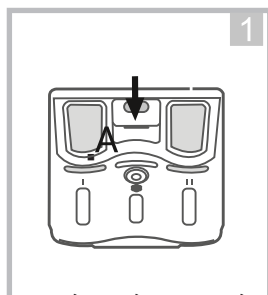

1  
Τραβήξτε έξω τη θήκη απορρυπαντικού πιέζοντας το A

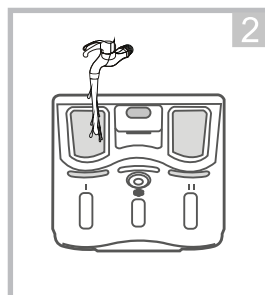

2  
Καθαρίστε τη θήκη με τρεχούμενο νερό

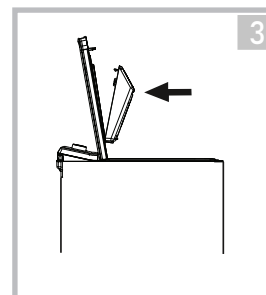

3  
Τοποθετήστε το ξανά στη θέση του

### 📌 Σημείωση!

- Μη χρησιμοποιείτε οινόπνευμα ή χημικά για το καθαρίσμα.



## Καθάρισμα του φίλτρου αντλίας αποστράγγισης

### ⚠ Προειδοποίηση!

- Να είστε προσεκτικοί με το καυτό νερό!
- Αφήστε το διάλυμα απορρυπαντικού να κρυώσει.
- Αποσυνδέστε τη συσκευή από την πρίζα, πριν ξεκινήσετε τη διαδικασία καθαρισμού για την αποφυγή ηλεκτροπληξίας.
- Το φίλτρο αντλίας αποστράγγισης μπορεί να φιλτράρει τις ίνες και τα μικρά ξένα σώματα από την πλύση.
- Καθαρίζετε περιοδικά το φίλτρο για να εξασφαλίσετε τη σωστή λειτουργία της συσκευής.

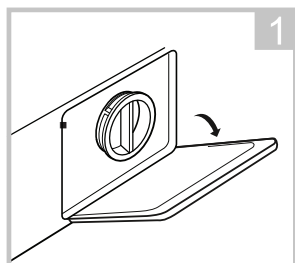

Ανοίξτε το κάτω καπάκι

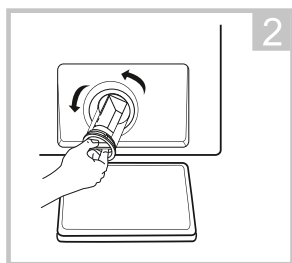

Στρέψτε 90° και τραβήξτε προς τα έξω το σωληνάκι αποστράγγισης έκτακτης ανάγκης

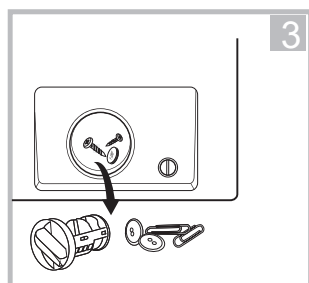

Αφαιρέστε τα ξένα σώματα

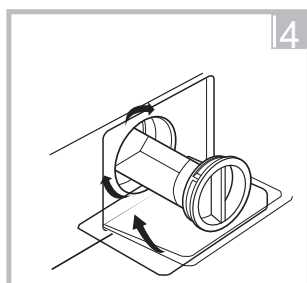

Κλείστε το κάτω καπάκι

### ⚠ Προσοχή!

- Όταν η συσκευή είναι σε λειτουργία και ανάλογα με το επιλεγμένο πρόγραμμα, μπορεί να υπάρχει ζεστό νερό μέσα στην αντλία. Μην αφαιρείτε ποτέ το κάλυμμα της αντλίας κατά τη διάρκεια του κύκλου πλύσης, περιμένετε πάντα μέχρι να ολοκληρωθεί ο κύκλος πλύσης και να είναι άδεια.
- Όταν τοποθετείτε το καπάκι πάλι στη θέση του, βεβαιωθείτε ότι το έχετε σφίξει καλά.

# ΣΥΝΤΗΡΗΣΗ

## ■ Αντιμετώπιση προβλημάτων

Η συσκευή δε λειτουργεί ή σταματάει να λειτουργεί ξαφνικά. Δοκιμάστε να βρείτε μια λύση στο πρόβλημα και αν δεν τα καταφέρετε επικοινωνήστε με το κέντρο service

Περιγραφή	Αιτία	Λύση
Η συσκευή δεν ξεκινά	Η πόρτα δεν έχει κλείσει καλά	Ξεκινήστε το ξανά αφού κλείσετε καλά την πόρτα. Ελέγξτε αν τα ρούχα είναι μπλοκαρισμένα
Η πόρτα δεν ανοίγει	Έχει ενεργοποιηθεί η λειτουργία ασφάλειας της συσκευής	Αποσυνδέστε το ρεύμα και ξεκινήστε ξανά τη συσκευή
Διαρροή νερού	Η σύνδεση του σωλήνα εισαγωγής ή εξαγωγής δεν είναι σφιχτή	Ελέγξτε και σφίξτε τους σωλήνες νερού. Καθαρίστε τον σωλήνα εξαγωγής
Κατάλοιπα απορρυπαντικού στη θήκη	Το απορρυπαντικό έχει βραχεί η σβωλιάσει	Καθαρίστε και σκουπίστε τη θήκη απορρυπαντικού
Οι ενδείξεις ή η οθόνη δεν ανάβουν	Αποσυνδέστε τη συσκευή από το ρεύμα. Πρόβλημα σύνδεσης ηλεκτρικής πλακέτας ή πλεξούδας	Ελέγξτε αν η τροφοδοσία διακόπτεται και αν το φινι ρεύματος είναι σωστά συνδεδεμένο
Μη φυσιολογικοί θόρυβοι		Ελέγξτε αν έχουν αφαιρεθεί τα μπουλόνια στήριξης. Βεβαιωθείτε ότι η συσκευή έχει τοποθετηθεί σε σταθερό και επίπεδο δάπεδο

### Μοντέλα με οθόνη LED :

Περιγραφή	Αιτία	Λύση
<b>E30</b>	Η πόρτα δεν έχει κλείσει καλά	Ξεκινήστε το ξανά αφού κλείσετε καλά την πόρτα. Ελέγξτε αν τα ρούχα είναι μπλοκαρισμένα
<b>E10</b>	Πρόβλημα στην εισαγωγή νερού κατά το πλύσιμο	Ελέγξτε αν η πίεση του νερού είναι πολύ χαμηλή. Ισιώστε το σωλήνα νερού. Ελέγξτε αν το φίλτρο της βαλβίδας εισόδου έχει φράξει
<b>E21</b>	Υπερβολικός χρόνος για το άδειασμα του νερού	Ελέγξτε αν ο σωλήνας αποστράγγισης είναι φραγμένος
<b>E12</b>	Υπερχείλιση νερού	Ξεκινήστε ξανά το πλυντήριο
<b>EXX</b>	Άλλα	Πρώτα προσπαθήστε ξανά και καλέστε τη γραμμή service αν υπάρχουν ακόμα προβλήματα

### 📌 Σημείωση!

- Μετά τον έλεγχο ενεργοποιήστε τη συσκευή. Εάν το πρόβλημα επανεμφανιστεί ή η οθόνη δείχνει άλλους κωδικούς βλαβών τότε επικοινωνήστε με το service.

# MAINTENANCE

## Customer service

Spare part for your appliance are available for a minimum of 10 years.

In case of questions please contact our customer service at:

### Warning!

Risk of electric shock

- Never try repair an appliance which is defective or presumed to be defective. You may put your own and future users' lives in danger. Only authorised specialists are allowed to carry out this repair work.
- Improper repair will void the warranty and subsequent damages can't be recognized!

## Transport

### IMPORTANT STEPS WHEN MOVING THE APPLIANCE

- Unplug the appliance and close the water inlet tap.
- Check, if the door and the detergent dispenser are closed properly.
- Remove the water inlet pipe and the outlet hose from the house installations.
- Let the water drain completely from the appliance (see "Maintenance Cleaning the drain pump filter")
- Important: Re-install the 4 transport bolts in the back of the appliance.
- This appliance is heavy. Transport with care. Never hold any protruding part of the machine when lifting. The machine door cannot be used as a handle.

## Technical Specifications

Power Supply 220-240V~,50Hz

MAX.Current 10A

Standard Water Pressure 0.1-1MPa

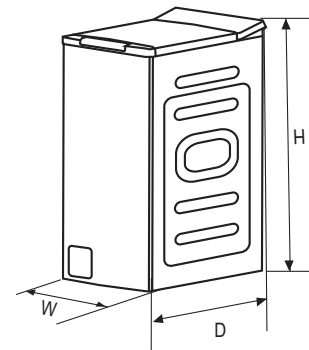

Model	Washing Capacity	Dimension (W*D*Hmm)	Net Weight	Rated Power
WTL-80134	8.0kg	400*610*875	56kg	2000W

# Δελτίο πληροφοριών προϊόντος

ΚΑΤ' ΕΞΟΥΣΙΟΔΟΤΗΣΗ ΚΑΝΟΝΙΣΜΟΣ (ΕΕ) 2019/2014 ΤΗΣ ΕΠΙΤΡΟΠΗΣ όσον αφορά την ενεργειακή επισήμανση των οικιακών πλυντηρίων ρούχων και των οικιακών πλυντηρίων-στεγνωτηρίων

**Όνομα ή εμπορικό σήμα του προμηθευτή:** MORRIS

**Διεύθυνση του προμηθευτή:** 17ης Νοεμβρίου 87Α, Τ.Κ. 55535 , Πυλαία, Θεσσαλονίκη, Ελλάδα

**Αναγνωριστικό του μοντέλου:** WTL-80134

## Γενικές παράμετροι του προϊόντος:

Παράμετρος	Τιμή	Παράμετρος	Τιμή	
Ονομαστική χωρητικότητα <sup>α)</sup> (kg)	8.0	Διαστάσεις σε cm	Ύψος	88
			Πλάτος	40
			Βάθος	61
Δείκτης ενεργειακής απόδοσης <sup>α)</sup> (EEL <sub>w</sub> )	59.8	Τάξη ενεργειακής απόδοσης <sup>α)</sup>	B	
Δείκτης απόδοσης πλυσίματος <sup>α)</sup>	1.031	Αποτελεσματικότητα ξεβγάλματος (g/kg) <sup>α)</sup>	5.0	
Κατανάλωση ενέργειας σε kWh ανά κύκλο, για το πρόγραμμα “eco 40-60” με συνδυασμό πλήρους και μερικού φορτίου. Η πραγματική κατανάλωση ενέργειας εξαρτάται από τον τρόπο χρήσης της συσκευής.	0.544	Κατανάλωση νερού σε λίτρα ανά κύκλο, για το πρόγραμμα “eco 40-60” με συνδυασμό πλήρους και μερικού φορτίου. Η πραγματική κατανάλωση νερού εξαρτάται από τον τρόπο χρήσης της συσκευής και από τη σκληρότητα του νερού.	48	
Μέγιστη θερμοκρασία μέσα στα υπό επεξεργασία ρούχα <sup>α)</sup> (°C)	Ονομαστική χωρητικότητα	41	Σταθμισμένη απομένουσα περιεκτικότητα σε υγρασία <sup>α)</sup> (%)	53.9
	στο ήμισυ	32		
	στο ένα τέταρτο	22		
Ταχύτητα περιστροφής <sup>α)</sup> (ΣΑΛ)	Ονομαστική χωρητικότητα	1300	Τάξη απόδοσης του περιστροφικού στυψίματος <sup>α)</sup>	B
	στο ήμισυ	1300		
	στο ένα τέταρτο	1300		

Διάρκεια προγράμματος <sup>α)</sup> (ώ:λεπ)	Ονομαστική χωρητικότητα	3:38	Είδος	Ελεύθερο
	στο ήμισυ	2:48		
	στο ένα τέταρτο	2:48		
Εκπομπές αερομεταφερόμενου ακουστικού θορύβου της φάσης στυσίματος (περιστροφής) <sup>α)</sup> (dB(A) re 1 pW)	79	Τάξη εκπομπών αερομεταφερόμενου ακουστικού θορύβου <sup>α)</sup> (φάση στυσίματος)	C	
Κατάσταση εκτός λειτουργίας (W) (κατά περίπτωση)	0.50	Κατάσταση αναμονής (W) (κατά περίπτωση)		ά.α
Καθυστέρηση έναρξης (W) (κατά περίπτωση)	4.00	Δικτυωμένη αναμονή (W) (κατά περίπτωση)		ά.α.
<b>Ελάχιστη διάρκεια της εγγύησης που προσφέρει ο προμηθευτής: 24 μήνες</b>				
<b>Το προϊόν αυτό έχει σχεδιαστεί για να ελευθερώνει ιόντα αργύρου κατά τη διάρκεια του κύκλου πλυσίματος</b>			<b>ΌΧΙ</b>	
<b>Συμπληρωματικές πληροφορίες:</b>				
Σύνδεσμος προς την ιστοσελίδα του προμηθευτή όπου βρίσκονται οι πληροφορίες του σημείου 9 του παραρτήματος II του κανονισμού (ΕΕ) 2019/2023 της Επιτροπής: <a href="http://www.morris.gr">www.morris.gr</a>				

α) για το πρόγραμμα «eco 40-60»

# ΣΥΝΤΗΡΗΣΗ

---

- 1) Η πραγματική κατανάλωση ενέργειας θα εξαρτηθεί από τον τρόπο χρήσης της συσκευής.
- 2) Η πραγματική κατανάλωση νερού θα εξαρτηθεί από τον τρόπο χρήσης της συσκευής και από τη σκληρότητα του νερού.
- 3) Παράδοση των ανταλλακτικών εντός 15 εργάσιμων ημερών από την παραλαβή της παραγγελίας.

Φύλλο Δεδομένων Προϊόντος αναφορικά με την Οδηγία (ΕΕ) 2019/2014

Μπορείτε να βρείτε το φύλλο δεδομένων προϊόντος για τη συσκευή σας στο διαδίκτυο.

Μεταβείτε στη διεύθυνση <https://eprel.ec.europa.eu> και εισαγάγετε το αναγνωριστικό μοντέλου για τη συσκευή σας για λήψη του φύλλου δεδομένων.

Το αναγνωριστικό μοντέλου για τη συσκευή σας βρίσκεται στην ενότητα τεχνικών προδιαγραφών.

## ΣΗΜΕΙΩΣΗ ΓΙΑ ΤΗΝ ΑΝΑΚΥΚΛΩΣΗ



Το προϊόν που αγοράσατε έχει σχεδιαστεί και κατασκευαστεί με υλικά υψηλών προδιαγραφών και εξαρτήματα που μπορούν να ανακυκλωθούν και να ξαναχρησιμοποιηθούν. Το σύμβολο υποδεικνύει ότι οι ηλεκτρικές και ηλεκτρονικές συσκευές, στο τέλος της ζωής τους, θα πρέπει να μεταφέρονται σε ειδικούς χώρους απορριμμάτων, ξεχωριστά από τα σκουπίδια του σπιτιού σας. Παρακαλούμε, ρωτήστε τον τοπικό σας δήμο για τον χώρο απόρριψης ηλεκτρικών και ηλεκτρονικών συσκευών ή για τοποθεσία απόρριψης συσκευών προς ανακύκλωση. Στις χώρες της Ευρωπαϊκής Ένωσης, υπάρχουν σημεία συγκέντρωσης χρησιμοποιημένων ηλεκτρικών και ηλεκτρονικών συσκευών. Παρακαλούμε, βοηθήστε μας να προστατέψουμε το περιβάλλον που ζούμε!

## ΔΗΛΩΣΗ ΣΥΜΜΟΡΦΩΣΗΣ

Με την παρούσα, δηλώνουμε ότι η παρούσα συσκευή συμμορφώνεται προς τις ουσιώδεις απαιτήσεις και τις λοιπές διατάξεις των παρακάτω οδηγιών:

EMC-Directive: 14 / 30 / EU

Low Voltage Directive: 14 / 35 / EU

ErP Directive 09 / 125 / EC

CE Marking: 93 / 68 / EEC

RoHS Directives: 11 / 65 / EU, (EU) 15 / 863

Αντίγραφο της Δήλωσης Συμμόρφωσης υπάρχει στο [www.morris.gr](http://www.morris.gr)









**ΕΙΣΑΓΩΓΕΑΣ:**  
**Καλλιόπη Καρύδα & ΣΙΑ Ε.Ε.**  
17ης Νοεμβρίου 87Α  
55535, Πυλαία, Θεσσαλονίκη  
Τηλ. 2316 006600  
Fax. 2316 006650  
[www.morris.gr](http://www.morris.gr)