

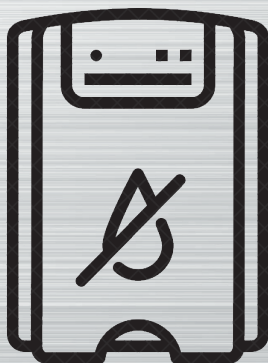

MORRIS

MDB-16100HI



Αφυγραντήρας



Προειδοποίηση: Εύφλεκτο
& Επικίνδυνο

ΟΔΗΓΙΕΣ ΧΡΗΣΗΣ

Διαβάστε προσεκτικά τις Οδηγίες χρήσης πριν χρησιμοποιήσετε τη συσκευή

Περιεχόμενα

Οδηγίες ασφαλείας	2
Εγκατάσταση	5
Εξαρτήματα	6
Πίνακας ελέγχου	7
Σύντομος οδηγός χρήσης	9
Τοποθέτηση	11
Αποστράγγιση νερού	11
Φροντίδα και συντήρηση	12
Αντιμετώπιση προβλημάτων	14
Επισκευή προϊόντος	15
Τεχνικά χαρακτηριστικά	21



Αυτό το προϊόν χρησιμοποιεί το φιλικό προς το περιβάλλον ψυκτικό R290. (Η τιμή ODP είναι 0, η τιμή GWP είναι 3,3). Αυτό το ψυκτικό είναι άγευστο και εύφλεκτο και, επιπλέον, μπορεί να αναφλεγεί και να εκραγεί κάτω από συγκεκριμένες συνθήκες. Για το λόγο αυτό, φροντίστε να διαβάσετε προσεκτικά το εγχειρίδιο χρήσης πριν από τη χρήση και τη συντήρηση της συσκευής.

ΟΔΗΓΙΕΣ ΑΣΦΑΛΕΙΑΣ

Σημαντικό

- ⚠ Το προϊόν αυτό πρέπει να βρίσκεται σε χώρο με επιφάνεια μεγαλύτερη από 4 τ.μ. όταν χρησιμοποιείται, επισκευάζεται και αποθηκεύεται.
- ⚠ Το προϊόν αυτό πρέπει να χρησιμοποιείται και να αποθηκεύεται σε σημεία όπου δεν υπάρχει πηγή εκπομπής θερμότητας (όπως ηλεκτρική θερμάστρα, σόμπα ανοικτής φλόγας κ.λπ.).



- Το ψυκτικό μέσο αυτού του προϊόντος μπορεί να είναι άοσμο.
- Μην επιχειρήσετε να επιταχύνετε τη διαδικασία απόψυξης ή να καθαρίσετε το παγωμένο τμήμα.
- Διαβάστε προσεκτικά τις οδηγίες προτού θέσετε σε λειτουργία τη μονάδα.
- Αυτή η συσκευή προορίζεται μόνο για εσωτερικούς χώρους και για χρήση μόνο σε οικιακό περιβάλλον. Οποιαδήποτε άλλη χρήση δεν συνιστάται από τον κατασκευαστή και μπορεί να προκαλέσει πυρκαγιά, ηλεκτροπληξία ή άλλου είδους τραυματισμό του χρήστη ή υλικές ζημιές.
- Ονομαστικές τιμές: Αυτή η μονάδα πρέπει να είναι συνδεδεμένη μόνο με γειωμένη πρίζα AC 220-240 V / 50 Hz.
- Η εγκατάσταση πρέπει να γίνεται σύμφωνα με τους κανονισμούς της χώρας όπου χρησιμοποιείται η μονάδα. Εάν έχετε οποιαδήποτε αμφιβολία σχετικά με την καταλληλότητα του ηλεκτρικού σας δικτύου, ελέγξτε το και, εάν είναι απαραίτητο, κάντε τις απαραίτητες τροποποιήσεις με τη βοήθεια ενός εξειδικευμένου ηλεκτρολόγου.
- Αυτός ο αφυγραντήρας έχει δοκιμαστεί και είναι ασφαλής στη χρήση. Ωστόσο, όπως και με οποιαδήποτε ηλεκτρική συσκευή, χρησιμοποιήστε τον με προσοχή.
- Αποσυνδέστε το φις από την πρίζα πριν την αποσυναρμολόγηση, τη συναρμολόγηση ή τον καθαρισμό της συσκευής.
- Αποφύγετε την επαφή με τα κινούμενα μέρη της συσκευής.
- Ποτέ μην βάζετε τα δάχτυλά σας, μολύβια ή οποιοδήποτε άλλο αντικείμενο μέσα από το προστατευτικό.
- Αυτή η συσκευή δεν προορίζεται για χρήση από άτομα (συμπεριλαμβανομένων των παιδιών) με μειωμένες φυσικές, αισθητικές ή νοητικές ικανότητες. Δεν προορίζεται επίσης για χρήση από άτομα με έλλειψη εμπειρίας και γνώσεων, παρά μόνο αν παρακολουθούνται ή καθοδηγούνται σχετικά με τη χρήση της συσκευής από άτομο που είναι υπεύθυνο για την ασφάλειά τους.
- Μην αφήνετε τα παιδιά χωρίς επίτηρηση με αυτή τη συσκευή.
- Μην καθαρίζετε τη συσκευή ψεκάζοντάς την με νερό ή βυθίζοντας την στο νερό.
- Ποτέ μην συνδέετε τη μονάδα στην πρίζα χρησιμοποιώντας μπαλαντέζα. Εάν δεν υπάρχει πρίζα, πρέπει να εγκαταστήσετε μία με τη βοήθεια ειδικευμένου ηλεκτρολόγου.
- Μη χρησιμοποιείτε ποτέ αυτή τη συσκευή εάν το καλώδιο, ο μετασχηματιστής ρεύματος ή το φις είναι κατεστραμμένα. Βεβαιωθείτε ότι το καλώδιο τροφοδοσίας δεν είναι τεντωμένο ούτε είναι εκτεθειμένο σε αιχμηρά/κοφτερά αντικείμενα.
- Αν το καλώδιο τροφοδοσίας είναι κατεστραμμένο θα πρέπει να αντικατασταθεί από τον κατασκευαστή ή έναν εξειδικευμένο ηλεκτρολόγο, προκειμένου να αποφευχθεί πιθανό κίνδυνο.
- Οποιαδήποτε υπηρεσία εκτός από τον τακτικό καθαρισμό ή την αντικατάσταση του φίλτρου θα πρέπει να εκτελείται από εξουσιοδοτημένο αντιπρόσωπο. Η μη συμμόρφωση με τα παραπάνω μπορεί να οδηγήσει σε ακύρωση της εγγύησης.

- Μη χρησιμοποιείτε τη συσκευή για οποιονδήποτε άλλο σκοπό εκτός από αυτόν για τον οποίο προορίζεται.
- Μη γέρνετε τη μονάδα ενώ βρίσκεται σε λειτουργία. Η μονάδα είναι σχεδιασμένη για να λειτουργεί μόνο σε όρθια θέση.
- Αυτός ο αφυγραντήρας πρέπει πάντα να αποθηκεύεται και να μεταφέρεται σε όρθια θέση, διαφορετικά μπορεί να προκληθεί ανεπανόρθωτη ζημιά στον συμπιεστή. Σε περίπτωση αμφιβολίας, σας προτείνουμε να περιμένετε τουλάχιστον 24 ώρες προτού θέσετε σε λειτουργία τη μονάδα.
- Αποφύγετε την επανεκκίνηση του αφυγραντήρα αν δεν περάσουν 5 λεπτά από τη στιγμή που τον θέσατε εκτός λειτουργίας. Αυτό αποτρέπει τυχόν ζημιά στον συμπιεστή.
- Ποτέ μην χρησιμοποιείτε το φως της συσκευής ως διακόπτη για να θέσετε σε λειτουργία ή εκτός λειτουργίας τον αφυγραντήρα. Χρησιμοποιήστε τον προβλεπόμενο διακόπτη ON/OFF που βρίσκεται στον πίνακα ελέγχου.
- Τοποθετείτε πάντα τη συσκευή σε στεγνή και σταθερή επιφάνεια.
- Η συσκευή δεν πρέπει να τοποθετείτε σε χώρους πλυντηρίων ούτε σε χώρους με υγρασία, όπου η υγρασία είναι υψηλότερη από 85% RH.
- Μην στεγνώνετε τα ρούχα πάνω από τη μονάδα για να αποτρέψετε την εισχώρηση νερού στον αφυγραντήρα. Τοποθετήστε τα ρούχα σε απόσταση τουλάχιστον 1 μέτρου από τον αφυγραντήρα.
- Μην τοποθετείτε τη μονάδα δίπλα σε πηγές θερμότητας (π.χ. ηλεκτρικές θερμάστρες, τζάκια κ.λπ.)
Αποφύγετε την κακή χρήση του αφυγραντήρα. Η ανατροπή ή η πτώση της μονάδας μπορεί να προκαλέσει βλάβη στα εσωτερικά της εξαρτήματα και να αυξήσει τους κινδύνους χρήσης της.
- Μην αποθηκεύετε ή χρησιμοποιείτε βενζίνη, χρώματα, διαλύτες ή άλλους εύφλεκτους ατμούς ή υγρά κοντά στον αφυγραντήρα ή σε οποιαδήποτε άλλη συσκευή.
- Αυτός ο αφυγραντήρας δεν πρέπει να χρησιμοποιείται σε χώρους όπου υπάρχει υψηλή συγκέντρωση αερίων, διαλυτών ή άλλων πτητικών οργανικών ενώσεων, σε πολύ σκονισμένα περιβάλλοντα ή σε οποιοδήποτε οικιακό, εμπορικό ή βιομηχανικό χώρο όπου η σύνθεση του αέρα είναι εύφλεκτη.

Συμβουλές για εξοικονόμηση ενέργειας και για προστασία της μονάδας

- Μην καλύπτετε τις γρίλιες εισόδου/εξόδου αέρα ούτε να περιορίζετε τη ροή του αέρα μέσα από αυτές. Μη χρησιμοποιήσετε τη συσκευή και ακολουθήστε τη διαδικασία αντιμετώπισης προβλημάτων σε περίπτωση που οι αυτόματα ανοιγόμενες περσίδες δεν ανοίξουν κατά την ενεργοποίηση της συσκευής.
- Για μέγιστη απόδοση, η ελάχιστη απόσταση από τοίχο ή αντικείμενα πρέπει να είναι 20 cm. Διατηρήστε τα φίλτρα ή τις γρίλιες της μονάδας καθαρά. Υπό κανονικές συνθήκες, τα φίλτρα ή οι γρίλιες πρέπει να καθαρίζονται μόνο μία φορά κάθε τρεις εβδομάδες (περίπου).
- Δεδομένου ότι τα φίλτρα αφαιρούν τα σωματίδια που μεταφέρονται από τον αέρα, ίσως απαιτείται συχνότερος καθαρισμός, ανάλογα με την ποιότητα του αέρα. Καθαρίστε τα πλέγματα και τα προαιρετικά φίλτρα άνθρακα με ηλεκτρική σκούπα, πλύνετε τα φίλτρα των πλεγμάτων με ζεστό σαπουνόνερο και στεγνώστε τα πριν τα τοποθετήσετε ξανά στη μονάδα.

Γρήγορος οδηγός οπτικού ελέγχου σχετικά με το πού ή πότε να μην χρησιμοποιείτε τον αφυγραντήρα σας.



Όταν είναι εκτεθειμένος στις εξωτερικές καιρικές συνθήκες



Κοντά σε νερό



Εάν το καλώδιο τροφοδοσίας είναι φθαρμένο ή κομμένο



Σε μέρη όπου βρίσκονται μικρά παιδιά χωρίς επιτήρηση



Αν το καλώδιο προέκτασης υπερφορτωθεί



Σε μέρη όπου το καλώδιο τροφοδοσίας ενδέχεται να υποστεί ζημιά



Σε κεκλιμένη ή ανώμαλη επιφάνεια



Σε μέρη όπου υπάρχει κίνδυνος πυρκαγιάς ή κοντά σε γυμνή φλόγα



Σε μέρη όπου μπορεί να προκληθεί βλάβη από χημικά



Όταν υπάρχει κίνδυνος ή παρεμβολή από ξένα αντικείμενα



Αυτό το προϊόν δεν είναι κατασκευασμένο για επισκευή "Κάντο μόνος σου"



Εάν υπάρχει κίνδυνος εισχώρησης νερού στη μονάδα

ΕΓΚΑΤΑΣΤΑΣΗ:

Αδειάστε όλο το νερό από τη δεξαμενή νερού προτού θέσετε σε λειτουργία τη μονάδα. Για να εξοικονομήσετε ενέργεια, μην ανοίγετε παράθυρα ή πόρτες ενώ λειτουργεί η μονάδα. Τοποθετήστε τη μονάδα σε σκληρή/επίπεδη επιφάνεια. Κατά την πρώτη χρήση, αφήστε τη συσκευή να λειτουργήσει συνεχώς για 24 ώρες.

Για να μειώσετε τα επίπεδα θορύβου:

Τοποθετήστε ένα κομμάτι χαλιού ή καουτσούκ κάτω από τη μονάδα για να μειώσετε τους κραδασμούς κατά τη διάρκεια της λειτουργίας της.

Οι αφυγραντήρες MDB-16100HI χρησιμοποιούν τεχνολογία συμπιεστή για την αφαίρεση της υγρασίας από το περιβάλλον. Οι αφυγραντήρες με συμπιεστή είναι ιδανικοί για κανονικό περιβάλλον κατοικίας ή γραφείου που θερμαίνονται κατά τους χειμερινούς μήνες με θερμοκρασίες άνω των 12-15 C⁰. Οι συσκευές MDB-16100HI μετακινούνται εύκολα πάνω στους τροχούς τους και είναι έξυπνοι αφυγραντήρες, οι οποίοι απομακρύνουν την ανεπιθύμητη υγρασία ενώ παράλληλα εξοικονομούν χρήματα λόγω του υγροστάτη και της λογικής εξοικονόμησης ενέργειας που διαθέτουν. Τα μοντέλα MDB-16100HI διαθέτουν έξυπνο υγροστάτη, ρυθμιζόμενο σε ποσοστό αύξησης 5%, από 40-80% RH, που εξασφαλίζει ότι το δωμάτιό σας δεν στεγνώνει πάρα πολύ και δεν σπαταλιέται ενέργεια.

Χαρακτηριστικά

Ο αφυγραντήρας σας ανήκει στους αφυγραντήρες κορυφαίας ποιότητας με χαμηλή κατανάλωση ενέργειας, λογική εξοικονόμησης ενέργειας και προηγμένη επιλογή καθαρισμού αέρα.

1. Εύχρηστα χειριστήρια.
2. Η συσκευή χαμηλής ενέργειας χρησιμοποιεί μόνο ένα ποσοστό της ηλεκτρικής ενέργειας παρόμοιων αφυγραντήρων.
3. Ιδανικός για σπίτια με έως και 5 υπνοδωμάτια.
4. Οικονομικός τρόπος αντιμετώπισης της μούχλας, της συμπύκνωσης και της υγρασίας.
5. Στεγνώνει τα ρούχα πιο αποτελεσματικά από ένα στεγνωτήριο.
6. Σχεδιασμένο για να ταιριάζει σε κάθε μοντέρνο χώρο.
7. Τροχοί για εύκολη μετακίνηση.
8. Ψηφιακός υγροστάτης που ελέγχεται από μια έξυπνη ΚΜΕ με 35-80% RH και οθόνη ένδειξης υγρασίας του χώρου.
9. Η αθόρυβη λειτουργία και η λειτουργία turbo του ανεμιστήρα εξασφαλίζουν τη σωστή ισορροπία ανάμεσα στην αθόρυβη λειτουργία και τη μέγιστη αφύγνωση.
10. 24ωρος χρονοδιακόπτης έναρξης/διακοπής λειτουργίας.
11. Λειτουργία δεξαμενής ή μόνιμη επιλογή αποστράγγισης με δεξαμενή στεγανοποίησης.
12. Λειτουργία ειδοποίησης για γεμάτη δεξαμενή και αυτόματης διακοπής.

ΕΞΑΡΤΗΜΑΤΑ

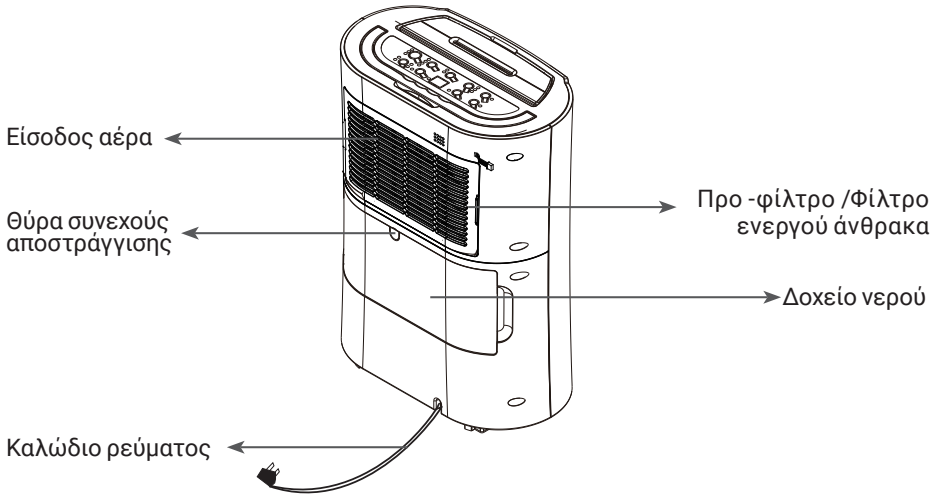
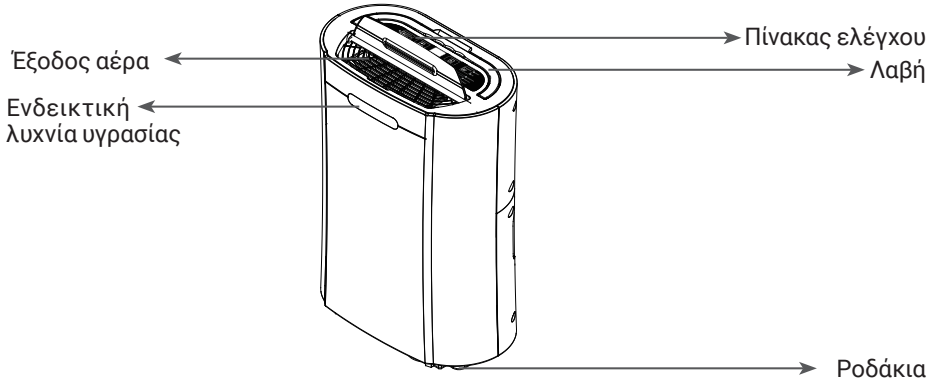

Φίλτρο HEPA

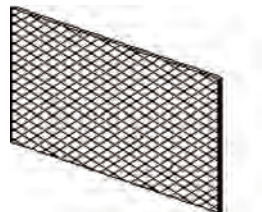





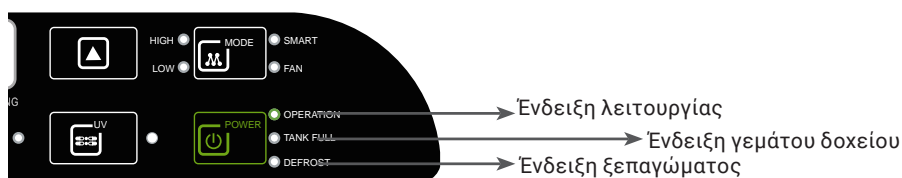
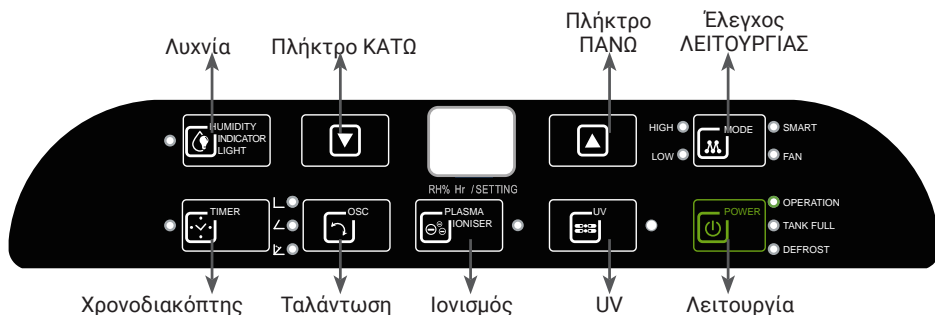



Φίλτρο ενεργού άνθρακα

ΠΙΝΑΚΑΣ ΕΛΕΓΧΟΥ



	<p>POWER Θέτει τη συσκευή σε λειτουργία/εκτός λειτουργίας.</p>
	<p>Κουμπί MODE Επιλέξτε λειτουργία SMART / HIGH / LOW και FAN. Η μονάδα θα ξεκινήσει στη λειτουργία SMART την πρώτη φορά που θα ενεργοποιηθεί και θα παραμείνει εκεί μέχρι να επιλεγεί κάποιο άλλο πρόγραμμα. Λειτουργία SMART – Το επίπεδο υγρασίας ρυθμίζεται στο 50 – 55% και ο ανεμιστήρας λειτουργεί ανάλογα με το επίπεδο υγρασίας στο χώρο. Το επίπεδο υγρασίας δεν αλλάζει σε αυτή τη λειτουργία. Λειτουργία HIGH/LOW – Επιλέξτε την ταχύτητα του ανεμιστήρα και το επιθυμητό επίπεδο υγρασίας ρυθμίζεται με τα πλήκτρα Επάνω / Κάτω. Λειτουργία FAN – Σε αυτή τη λειτουργία δε γίνεται αφύγρυνση και σε συνδυασμό με τα φίλτρα καθαρίζει τον αέρα. Μπορεί να χρησιμοποιηθεί και η λάμπα UV για καλύτερο καθαρισμό του αέρα.</p>
	<p>Λειτουργία FAN Λειτουργία FAN (Ανεμιστήρας): πατήστε το πλήκτρο "MODE" για να επιλέξετε "FAN" και θα ανάψει η ένδειξη "FAN". Σε αυτή τη λειτουργία λειτουργεί μόνο ο ανεμιστήρας και δεν γίνεται αφύγρυνση.</p>
	<p>ΛΕΙΤΟΥΡΓΙΑ ΕΝΔΕΙΞΗΣ ΥΓΡΑΣΙΑΣ Ξεκινήστε τη συσκευή και η ένδειξη θα ανάψει αυτόματα. Το χρώμα της λυχνίας αλλάζει αυτόματα ανάλογα με τις συνθήκες υγρασίας Κόκκινο χρώμα σημαίνει υψηλή υγρασία, RH>80% Πράσινο χρώμα σημαίνει άνετη ατμόσφαιρα, 80%≥RH≥60% Πορτοκαλί χρώμα σημαίνει ξηρές συνθήκες, RH<60% Πατήστε αυτό το πλήκτρο για να ανάψετε ή να σβήσετε την ένδειξη. Σημείωση: Μπορεί να χρειαστούν περίπου 2 λεπτά για να αλλάξει χρώμα η φωτεινή ένδειξη π.χ. όταν η υγρασία πέσει στο 55% μπορεί να χρειαστούν 2 λεπτά για να αλλάξει το χρώμα της φωτεινής ένδειξης σε Μπλε (Πορτοκαλί)</p>

	<p>ΡΥΘΜΙΣΗ ΥΓΡΑΣΙΑΣ Πατήστε το πλήκτρο ΕΠΑΝΩ / ΚΑΤΩ για να επιλέξετε το επίπεδο σχετικής υγρασίας που θέλετε, με την προεπιλογή να είναι 55%. Με σχετική υγρασία 35%, ο συμπιεστής δεν θα σταματήσει μέχρι να γεμίσει η δεξαμενή νερού.</p>
	<p>ΧΡΟΝΟΔΙΑΚΟΠΤΗΣ (λειτουργία χρονοδιακόπτη) Πατήστε το χρονοδιακόπτη για να προγραμματίσετε την ώρα. Η ενδεικτική λυχνία TIMER ανάβει όταν προγραμματιστεί ο χρονοδιακόπτης. Πριν από τον προγραμματισμό, βεβαιωθείτε ότι ο χρονοδιακόπτης δεν έχει ενεργοποιηθεί (η φωτεινή ένδειξη πρέπει να είναι σβηστή). Είναι διαθέσιμα τα εξής προγράμματα χρονοδιακόπτη. α) Ενεργοποίηση της συσκευής με χρονοκαθυστέρηση (η συσκευή είναι σε κατάσταση αναμονής) ΧΡΗΣΙΜΟΠΟΙΗΣΤΕ τα πλήκτρα "UP" και "DOWN" για να ρυθμίσετε το χρονικό διάστημα (1~24 ώρες) Η συσκευή θα ξεκινήσει μόλις φτάσει η καθορισμένη ώρα. β) Απενεργοποίηση της συσκευής με χρονοκαθυστέρηση (η συσκευή είναι σε λειτουργία). Θα σταματήσει μόλις φτάσει η καθορισμένη ώρα.</p>
	<p>ΕΞΥΠΝΗ ΑΠΟΨΥΞΗ Η συσκευή θα τεθεί αυτόματα σε λειτουργία απόψυξης, όπως έχει προγραμματιστεί, όταν ο αισθητήρας ανιχνεύσει ότι η θερμοκρασία είναι πολύ χαμηλή και ανάψει ταυτόχρονα και η ένδειξη απόψυξης. Μόλις ολοκληρωθεί η απόψυξη, η συσκευή θα επανέλθει στην προηγούμενη κατάσταση λειτουργίας.</p>
	<p>TANK-FULL (ΓΕΜΑΤΟ ΔΟΧΕΙΟ ΝΕΡΟΥ) Αν το δοχείο νερού είναι γεμάτο, θα αρχίσει να αναβοσβήνει η ένδειξη.</p>
	<p>OSC. (λειτουργία ταλάντωσης) Υπάρχουν τρεις διαφορετικές κατευθύνσεις, 45/90 μοίρες και σταθερή, οι περιστροφές θα κινηθούν ή θα μείνουν σταθερές στην επιλεγμένη θέση.</p>
	<p>ΙΟΝΙΣΜΟΣ Για να επιλέξετε τη λειτουργία Ιονισμού, πατήστε ION και θα ανάψει η λυχνία. Ο ιονισμός ανανεώνει τον αέρα.</p>
	<p>UV (λειτουργία αποστείρωσης) Για να επιλέξετε "UV", πατήστε το πλήκτρο "UV" και η λυχνία θα ανάψει.</p>
	<p>Φίλτρα άνθρακα και HEPA Αφαιρέστε το φίλτρο άνθρακα από τη σακούλα και τοποθετήστε το στη θήκη. Αντίστοιχα τοποθετήστε και το φίλτρο HEPA. Συνιστάται να καθαρίζετε το φίλτρο με ηλεκτρική σκούπα κάθε 2-3 εβδομάδες και να το αλλάζετε κάθε 3-6 μήνες για να διατηρείτε τον αέρα του χώρου φρέσκο και χωρίς οσμές.</p>

Διηγήματα ένδειξη επιπέδου υγρασίας & χρονοδιακόπτη

Η φωτεινή ένδειξη led εκτελεί τις ακόλουθες λειτουργίες: 1. Όταν η μονάδα είναι συνδεδεμένη στο ρεύμα, εμφανίζει το επίπεδο υγρασίας του δωματίου. 2. Όταν έχετε επιλέξει επίπεδο υγρασίας, εμφανίζει το επίπεδο υγρασίας που έχετε ορίσει.





3. Όταν έχει προγραμματιστεί ο χρονοδιακόπτης έναρξης / διακοπής, εμφανίζεται η ρύθμιση του χρονοδιακόπτη.



Σημειώσεις: Όταν το επίπεδο υγρασίας είναι εκτός των κανονικών παραμέτρων λειτουργίας, θα εμφανιστεί η ένδειξη LO/HI. Όταν το επίπεδο υγρασίας του περιβάλλοντος είναι κάτω από 20%, θα εμφανιστεί η ένδειξη "LO". Όταν το επίπεδο υγρασίας του περιβάλλοντος είναι πάνω από 90%, θα εμφανιστεί η ένδειξη "HI".

ΣΥΝΤΟΜΟΣ ΟΔΗΓΟΣ ΧΡΗΣΗΣ

Πλήκτρο **Power**  Πατήστε το για να θέσετε τον αφυγραντήρα σε λειτουργία/ εκτός λειτουργίας.

Timer: Επιλέξτε το πλήκτρο ρυθμίσεων χρονοδιακόπτη  και, έπειτα, χρησιμοποιήστε τα

πλήκτρα   για να ρυθμίσετε τον χρονοδιακόπτη (1-24 ώρες, χρονοδιακόπτης έναρξης/ διακοπής). Όταν η συσκευή είναι ενεργοποιημένη, ο αριθμός που έχετε καθορίσει θα αντιπροσωπεύει τον αριθμό ωρών λειτουργίας της μονάδας πριν από την απενεργοποίηση. Αυτό δεν θα αλλάξει αν η μονάδα τεθεί σε λειτουργία απόψυξης ή το δοχείο αδειάσει ή επανατοποθετηθεί. Σε κατάσταση αναμονής ο καθορισμένος αριθμός αντιπροσωπεύει το χρονικό διάστημα σε ώρες μετά από το οποίο θα τεθεί σε λειτουργία η μονάδα. Για να ακυρώσετε τη λειτουργία έναρξης / διακοπής πατήστε ξανά το πλήκτρο χρονοδιακόπτη.

Πλήκτρα ρύθμισης επιπέδου υγρασίας: Πατήστε Επάνω  ή Κάτω  όταν η μονάδα εμφανίζει την τρέχουσα σχετική υγρασία, για να επιλέξετε το επίπεδο υγρασίας που θέλετε. Το επίπεδο υγρασίας μπορεί να κυμαίνεται από 35% RH (Σχετική υγρασία) έως 80% RH σε προσαυξήσεις του 5%. Σημειώστε ότι η υγρασία δε μπορεί να ρυθμιστεί στη λειτουργία SMART.

Η λειτουργία **SMART** έχει σχεδιαστεί για μέγιστη ευκολία, διατηρώντας ιδανική ρύθμιση υγρασίας οικιακού περιβάλλοντος 50-55% RH ενώ παράλληλα εξοικονομεί ηλεκτρικό ρεύμα. Αυτή είναι η προεπιλεγμένη λειτουργία και συνιστάται για τους περισσότερους χρήστες. Ο συμπιεστής λειτουργεί μέχρι να φτάσει στο επιθυμητό επίπεδο υγρασίας και μετά σταματάει.



Low Fan Mode: Ο ανεμιστήρας θα μετακινήσει τον αέρα στο χώρο εξασφαλίζοντας ότι ολόκληρος ο αέρας στο δωμάτιο θα υποστεί επεξεργασία και θα μετρηθεί σωστά η σχετική υγρασία. Αυτή η λειτουργία σας δίνει τη δυνατότητα να ρυθμίσετε την επιθυμητή υγρασία, ενώ εκτελείτε τον ανεμιστήρα σε χαμηλότερη ταχύτητα.

High Fan Mode: Ο ανεμιστήρας θα μετακινήσει τον αέρα στο χώρο εξασφαλίζοντας ότι ολόκληρος ο αέρας στο δωμάτιο θα υποστεί επεξεργασία και θα μετρηθεί σωστά η σχετική υγρασία. Αυτή η λειτουργία σας δίνει τη δυνατότητα να ρυθμίσετε την επιθυμητή υγρασία, ενώ εκτελείτε τον ανεμιστήρα σε χαμηλότερη ταχύτητα. Επιτρέπει μεγαλύτερη ποσότητα αέρα να περνά πάνω από το στοιχείο σε σχέση με τη χαμηλότερη ταχύτητα.

Όταν ολοκληρωθεί η ρύθμιση της υγρασίας, η συσκευή θα λειτουργήσει σύμφωνα με τη ρύθμιση που θέλετε. Όταν φτάσει στην επιθυμητή υγρασία (η επιλεγμένη υγρασία είναι 2% χαμηλότερη από αυτήν που έχει επιλέξει ο χρήστης), ο συμπιεστής σταματάει να λειτουργεί, ενώ ο ανεμιστήρας συνεχίζει να λειτουργεί για πέντε λεπτά και μετά σταματάει. Η αιώρηση των περισίδων θα διακοπεί, αλλά η οθόνη θα παραμείνει αναμμένη. Μετά από 30 λεπτά παραμονής σε αυτήν την κατάσταση, η αιώρηση και ο ανεμιστήρας θα ενεργοποιηθούν, ο ανεμιστήρας θα ξεκινήσει να λειτουργεί για να ελέγξει την τρέχουσα υγρασία και, όταν φτάσει στη ρυθμισμένη τιμή, θα ξεκινήσει η λειτουργία του συμπιεστή. Εάν η τρέχουσα υγρασία δεν μπορεί να φτάσει στην τιμή ρύθμισης, ο ανεμιστήρας θα σταματήσει μετά από 5 λεπτά και η αιώρηση θα σταματήσει επίσης για να διατηρηθεί αυτή η κατάσταση για 30 λεπτά.

Για τη λειτουργία στεγνώματος ρούχων, πατήστε το πλήκτρο και ρυθμίστε σε χαμηλότερη τιμή ποσοστού (π.χ. 35-45%).

Λειτουργία στεγνώματος ρούχων: Για να λειτουργεί συνεχώς ο αφυγραντήρας με μέγιστη αφύγρανση έως ότου γεμίσει το δοχείο, το επίπεδο υγρασίας πρέπει να κυμαίνεται 35% - 50% RH. Το 35% σημαίνει πολύ ξηρό περιβάλλον και η μονάδα θα λειτουργήσει μέχρι να γεμίσει το δοχείο νερού, καθώς το 35% RH δύσκολα επιτυγχάνεται σε οικιακό περιβάλλον. Ρυθμίστε τον ανεμιστήρα σε υψηλή λειτουργία στεγνώματος και τις περιόδους είτε σε λειτουργία αιώρησης είτε σε σταθερή κλίση 45 μοιρών, κατευθύνοντας τη ροή αέρα πάνω στα ρούχα. Μην τοποθετείτε τα ρούχα πάνω στα ανοίγματα του αφυγραντήρα. Βεβαιωθείτε ότι δεν υπάρχει τίποτα που να εμποδίζει τη ροή του ζεστού αέρα και, για καλύτερα αποτελέσματα, τοποθετήστε τα ρούχα σε απόσταση 1,5 μέτρων από τον αφυγραντήρα. **Σημείωση:** Στην ΥΨΗΛΗ/ΧΑΜΗΛΗ λειτουργία, μέσω των πλήκτρων ρυθμίζεται η υγρασία στο 35%, το μηχανήμα λειτουργεί σε κατάσταση στεγνώματος ρούχων και έπειτα λειτουργεί για αφύγρανση, ενώ ο συμπιεστής δεν θα σταματήσει, ακόμη και αν η υγρασία του περιβάλλοντος είναι μικρότερη από 35%. Αυτό το μοντέλο έχει τη δυνατότητα στεγνώματος των ρούχων καθώς και άλλες δυνατότητες. Αν τοποθετηθεί μόνιμος σωλήνας αποστράγγισης, η μονάδα δεν θα σταματήσει να λειτουργεί. Η υγρασία ρυθμίζεται ώστε να επιτυγχάνεται υγρασία δωματίου περίπου 35% για γρήγορο στεγνώμα στην αρχική λειτουργία ή σε έκτακτες περιπτώσεις, όπως η λειτουργία στεγνωτηρίου. Δεν συνιστάται για παρατεταμένη κανονική λειτουργία σε οικιακό περιβάλλον ή σε περιβάλλον γραφείου. Για να έχετε μεγαλύτερη υγρασία στον αέρα, πατήστε το πλήκτρο ελέγχου υγρασίας και ρυθμίστε σε υψηλότερη τιμή ποσοστού (π.χ. 60-70%).

Η υγρασία στο 50-55% RH. Είναι η συνιστώμενη ρύθμιση, εξαιρετική για οικιακή λειτουργία και στέγνωμα Η υγρασία στο 60% RH. Ιδανική ρύθμιση για προσωπική άνεση και εφαρμογές όπου η ρύθμιση 50% RH θεωρείται πολύ στεγνή για το περιβάλλον. Η υγρασία στο 70% RH. Ιδανική για ακατοίκητα οικήματα ή όπου απαιτείται οικονομία χωρίς να χρειαστεί ξήρανση του αέρα μεγαλύτερη από 70% RH.

Άλλες δυνατότητες και ενδείξεις Φωτεινή ένδειξη γεμάτου δοχείου

Το κόκκινο φως θα ανάψει και θα ακουστεί ένα ηχητικό σήμα όταν το δοχείο είναι έτοιμο για άδειασμα ή όταν το δοχείο έχει αφαιρεθεί ή δεν έχει επανατοποθετηθεί στη σωστή θέση. Ο διακόπτης ελέγχου στάθμης νερού θα διακόψει τη λειτουργία του αφυγραντήρα όταν το δοχείο γεμίσει ή όταν το δοχείο έχει αφαιρεθεί ή δεν έχει επανατοποθετηθεί στη σωστή θέση. Αδειάστε και επανατοποθετήστε το δοχείο το για να συνεχιστεί η λειτουργία της συσκευής. Το κόκκινο φως θα ανάψει και θα ακουστεί ένα ηχητικό σήμα όταν το δοχείο είναι έτοιμο για άδειασμα ή όταν το δοχείο έχει αφαιρεθεί ή δεν έχει επανατοποθετηθεί στη σωστή θέση. Ο διακόπτης ελέγχου στάθμης νερού θα διακόψει τη λειτουργία του αφυγραντήρα όταν το δοχείο γεμίσει ή όταν το δοχείο έχει αφαιρεθεί ή δεν έχει επανατοποθετηθεί στη σωστή θέση. Αδειάστε και επανατοποθετήστε το δοχείο το για να συνεχιστεί η λειτουργία της συσκευής.

Αυτόματη απόψυξη

Η συσκευή θα τεθεί αυτόματα σε λειτουργία απόψυξης, όπως έχει προγραμματιστεί, όταν ο αισθητήρας ανιχνεύσει ότι η θερμοκρασία είναι πολύ χαμηλή και ανάψει ταυτόχρονα και η ένδειξη απόψυξης. Μόλις ολοκληρωθεί η απόψυξη, η συσκευή θα επανέλθει στην προηγούμενη κατάσταση λειτουργίας.

Ρύθμιση υδροστάτη και λειτουργία ανεμιστήρα/συμπιεστή

Όταν η επιλεγμένη υγρασία είναι 2% χαμηλότερη από εκείνη που έχει ορίσει ο χρήστης, ο συμπιεστής του αφυγραντήρα θα σβήσει αυτόματα. _

Όταν η υγρασία είναι ίση ή υψηλότερη από την επιλεγμένη υγρασία του χρήστη, ο συμπιεστής θα επανεκκινήσει μόλις λήξει η προστατευτική λειτουργία καθυστέρησης 3 λεπτών του συμπιεστή.

Αυτόματη επανεκκίνηση

Αν η μονάδα σταματήσει απροσδόκητα λόγω διακοπής ρεύματος, θα ξεκινήσει ξανά με την προηγούμενη λειτουργία που έχει επιλεγεί αυτόματα όταν έγινε η διακοπή.

Ενεργοποίηση συσκευής

Μετά τη διακοπή της λειτουργίας μονάδας, δεν συνιστάται η συνέχιση της λειτουργίας της για τουλάχιστον 10 λεπτά. Αυτό προστατεύει τον συμπιεστή. Η λειτουργία μπορεί να συνεχιστεί μετά την εκπονή αυτής της περιόδου. Κατά την επανεκκίνηση της μονάδας υπάρχει καθυστέρηση 3 λεπτών προτού ξεκινήσει ο συμπιεστής.

Τοποθέτηση του αφυγραντήρα

Ένας εσφαλμένα τοποθετημένος αφυγραντήρας θα έχει ελάχιστη επίδραση στο περιβάλλον. Κατά την τοποθέτηση του αφυγραντήρα, βεβαιωθείτε ότι η κυκλοφορία του αέρα γύρω από τη μονάδα δεν περιορίζεται.

Αφήστε τουλάχιστον 20 cm χώρο γύρω από τη μονάδα.

Αυτός ο αφυγραντήρας είναι σχεδιασμένος μόνο για εσωτερικές εφαρμογές κατοικιών / μικρών γραφείων και οποιαδήποτε εμπορική ή βιομηχανική χρήση ακυρώνει την εγγύηση. Χρησιμοποιείτε τη συσκευή σε κλειστό χώρο για μέγιστη απόδοση. Κλείστε όλες τις πόρτες και τα παράθυρα για να δημιουργήσετε ένα αποτελεσματικό περιβάλλον λειτουργίας. Μη χρησιμοποιείτε τη συσκευή σε εξωτερικούς χώρους.

Ο αφυγραντήρας σας θα αρχίσει να προστατεύει το χώρο σας από τις βλαβερές συνέπειες

της υπερβολικής υγρασίας μόλις ενεργοποιηθεί. Η υπερβολική υγρασία είναι διασκορπισμένη σε όλο το σπίτι σας. Για το λόγο αυτό, ο αφυγραντήρας θα πρέπει να τοποθετηθεί σε κεντρική και χωρίς εμπόδια θέση ώστε να μπορεί να τραβάει αυτόν τον υγρό αέρα προς το μέρος του από όλο το σπίτι. Ένας ζεστός διάδρομος ή σημείο του δωματίου είναι μια εξαιρετική θέση για τον αφυγραντήρα σας. Εάν είναι δυνατόν, αφήστε τις εσωτερικές πόρτες ανοιχτές για να επιτρέψετε την κυκλοφορία του αέρα.

Εναλλακτικά, αν έχετε ένα σοβαρό πρόβλημα σε ένα χώρο, μπορείτε να ξεκινήσετε τοποθετώντας τον αφυγραντήρα εκεί και μετακινώντας τον σε μια πιο κεντρική θέση αργότερα. Για πιο αποτελεσματική χρήση, αφήστε τον αφυγραντήρα να λειτουργήσει με τις εξωτερικές πόρτες και τα παράθυρα κλειστά. Λάβετε υπόψη ότι η συσκευή δεν πρέπει να ακουμπά σε ψυγείο ή άλλη πηγή θερμότητας.

Κατά την τοποθέτηση του αφυγραντήρα, βεβαιωθείτε ότι δεν υπάρχει κανένα εμπόδιο που να μπορεί να περιορίσει την κίνηση του αέρα. Τοποθετήστε τον αφυγραντήρα σε επίπεδη, στεγνή επιφάνεια.

Σημείωση: Μην προσπαθείτε να μετακινήσετε τους τροχούς πάνω σε τάπητα ή ανώμαλες επιφάνειες, ούτε να μετακινήτε τη μονάδα όταν υπάρχει νερό στο δοχείο, καθώς μπορεί να αναποδογυρίσει και να χυθεί το νερό.

Αποστράγγιση νερού

Όταν η δεξαμενή νερού γεμίσει, η μονάδα θα σταματήσει αυτόματα. Όταν συμβεί αυτό, θα ανάψει η κόκκινη φωτεινή ένδειξη γεμάτης δεξαμενής στον πίνακα ελέγχου.

Σημείωση: Αδειάζετε τη δεξαμενή νερού μόνο όταν είναι γεμάτη ή προτού μετακινήσετε ή αποθηκεύσετε τη μονάδα.

Υπάρχουν δύο τρόποι διάθεσης του συλλεγόμενου νερού.

1. Χρησιμοποιήστε τη δεξαμενή.

Όταν γεμίσει η δεξαμενή, η μονάδα θα σταματήσει αυτόματα να λειτουργεί και θα ανάψει η ενδεικτική λυχνία γεμάτης δεξαμενής. Αδειάζετε αργά τη δεξαμενή Πιάστε τη δεξαμενή από τη λαβή της και τραβήξτε την προσεκτικά προς τα έξω. Αδειάστε τη δεξαμενή νερού και τοποθετήστε την ξανά στον αφυγραντήρα. Για να λειτουργήσει ξανά ο αφυγραντήρας, η δεξαμενή νερού πρέπει να είναι τοποθετημένη σωστά στη θέση της. Ο αφυγραντήρας θα επαναλειτουργήσει όταν τοποθετήσετε ξανά τη δεξαμενή στη σωστή της θέση.

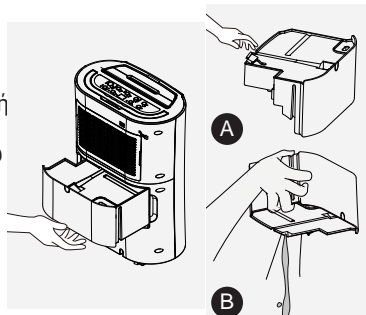
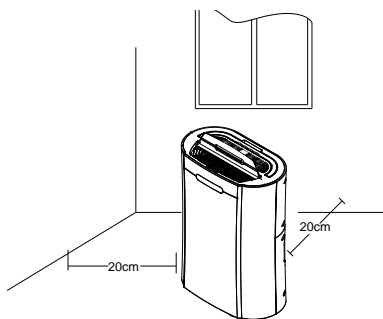

ΣΗΜΕΙΩΣΕΙΣ:

Όταν αφαιρείτε τη δεξαμενή, μην αγγίζετε τους αισθητήρες ή τα εξαρτήματα που βρίσκονται πίσω από τη δεξαμενή. Κάτι τέτοιο, μπορεί να προξενήσει ζημιά στη συσκευή. Σπρώξτε απαλά τη δεξαμενή για να κουμπώσει καλά μέσα στη μονάδα. Αν σπρώξετε βίαια και χτυπήσετε τη δεξαμενή ή αν δεν εφαρμόσει καλά στη θέση της, μπορεί να προκληθεί αδυναμία λειτουργίας της μονάδας.

Μην αφαιρείτε εξαρτήματα από τη δεξαμενή νερού ή την υποδοχή της. Ο αισθητήρας πλήρωσης νερού δεν θα είναι πλέον σε θέση να ανιχνεύσει τη στάθμη του νερού σωστά με αποτέλεσμα να υπάρχει κίνδυνος διαρροής νερού από τη δεξαμενή.

2. Συνεχής αποστράγγιση

Το νερό μπορεί να αποστραγγίζεται αυτόματα σε νεροχύτη, σε μεγαλύτερη αποχέτευση ή σε εξωτερική αποχέτευση μέσα από τον τοίχο, με την τοποθέτηση ενός σωλήνα στη μονάδα (εσωτερική διάμετρος 10 mm) (περιλαμβάνεται). Τοποθετήστε το σωλήνα στην έξοδο αποστράγγισης στο πίσω μέρος της μονάδας, όπως φαίνεται εδώ.

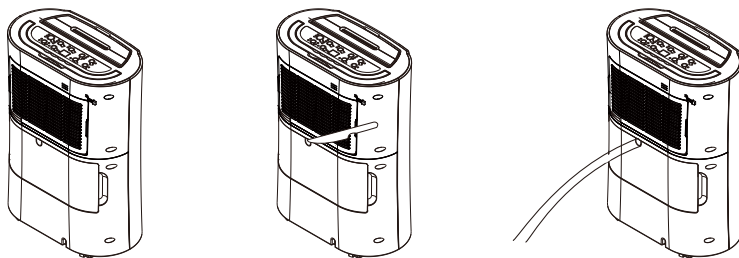

Βεβαιωθείτε ότι η σύνδεση μεταξύ του σωλήνα και της εξόδου αποστράγγισης είναι σφικτή και δεν εμφανίζει διαρροή. Κατόπιν οδηγήστε τον σωλήνα στο κατάλληλο σημείο αποστράγγισης. Αυτή η μονάδα χρησιμοποιεί τη βαρύτητα για την αποστράγγιση του νερού, επομένως, η αποχέτευση πρέπει να είναι σε χαμηλότερο σημείο από την έξοδο νερού της μονάδας. Τοποθετήστε ξανά το δοχείο στη θέση του. Βεβαιωθείτε ότι έχετε τοποθετήσει τον σωλήνα νερού με κλίση προς τα κάτω, πράγμα που επιτρέπει την ομαλή ροή του νερού. Μην στρίβετε και μην λυγίζετε τον σωλήνα αποστράγγισης.

ΣΗΜΕΙΩΣΗ: Όταν η λειτουργία συνεχούς αποστράγγισης δεν χρησιμοποιείται, αφαιρέστε τον εύκαμπτο σωλήνα αποστράγγισης από το στόμιο εξόδου.

Η μόνιμη αποστράγγιση μπορεί να χρησιμοποιηθεί σε συνδυασμό με μια αντλία νερού (π.χ. κατά την αποστράγγιση ενός υπογείου) για την ώθηση του νερού προς τα πάνω.

Φροντίδα και συντήρηση

Φροντίστε να θέτετε πάντα τη συσκευή εκτός λειτουργίας και να την αποσυνδέετε από το ρεύμα προτού την καθαρίσετε ή εκτελέσετε οποιαδήποτε εργασία συντήρησης. Όταν η συσκευή δεν χρησιμοποιείται για μεγάλα χρονικά διαστήματα, συνιστάται να αφαιρείτε το φιλτράκι από την πρίζα. Μην χρησιμοποιείτε χημικούς διαλύτες (όπως βενζόλιο, αλκοόλη ή βενζίνη), καθώς μπορεί να προκαλέσουν μη αναστρέψιμη βλάβη στη μονάδα.

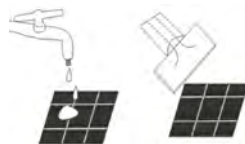
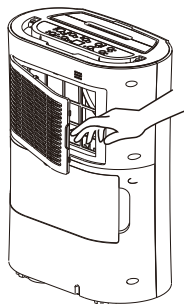

1. Καθαρισμός στις γρίλιες και την εξωτερική επιφάνεια της μονάδας

Χρησιμοποιήστε νερό και ένα ήπιο απορρυπαντικό για να καθαρίσετε τα πλενόμενα φίλτρα. Μην χρησιμοποιείτε λευκαντικές ή λειαντικές ουσίες. Μην ρίχνετε νερό απευθείας πάνω στην κύρια μονάδα. Κάτι τέτοιο μπορεί να προκαλέσει ηλεκτροπληξία και να οδηγήσει στη φθορά της

μόνωσης ή να προκαλέσει σκουριά στη μονάδα. Οι γρίλιες εισαγωγής και εξαγωγής αέρα λερώνονται εύκολα, γι' αυτό χρησιμοποιήστε μια ηλεκτρική σκούπα ή μια μαλακή βούρτσα για να τις καθαρίσετε. Σκουπίστε το σώμα της συσκευής με ένα μαλακό υγρό πανί ή μια πετσέτα κουζίνας.

Αφαιρέστε το πλαίσιο και τραβήξτε τα φίλτρα από το πλαίσιο. Φροντίστε να περνάτε ελαφρά με ηλεκτρική σκούπα το προαιρετικό φίλτρο άνθρακα περίπου κάθε 2-3 εβδομάδες. Εάν το φίλτρο είναι βρώμικο περάστε το με ηλεκτρική σκούπα, εάν είναι πολύ λερωμένο, πλύνετε το με ζεστό σαπουνόνερο και στεγνώστε προσεκτικά πριν το επανατοποθετήσετε στη μονάδα.

Όταν ολοκληρωθεί ο καθαρισμός του φίλτρου και τα φίλτρα στεγνώσουν, τοποθετήστε τα ξανά στο πλαίσιο υποδοχής του φίλτρου και ξανασυναρμολογήστε τη μονάδα.

ΣΗΜΕΙΩΣΗ: Αν και τα φίλτρα άνθρακα και HEPA είναι προαιρετικά, μη λειτουργείτε ποτέ τη μονάδα χωρίς το πλαίσιο φίλτρου στη θέση του.

2. Καθαρισμός της δεξαμενής νερού

Μετά από μερικές εβδομάδες λειτουργίας, φροντίστε να καθαρίζετε τη δεξαμενή για να αποφύγετε την ανάπτυξη μούχλας και βακτηρίων. Γεμίστε μέχρι τη μέση περίπου τη δεξαμενή με καθαρό νερό και προσθέστε λίγο ήπιο απορρυπαντικό. Ανακινήστε καλά τη δεξαμενή και, στη συνέχεια, αδειάστε την και ξεπλύνετε την.

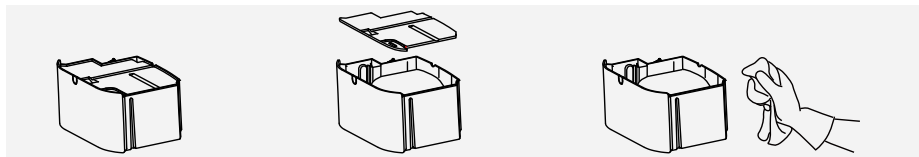

ΣΗΜΕΙΩΣΗ: Μη χρησιμοποιείτε πλυντήριο πιάτων για να καθαρίσετε το δοχείο. Μετά τον καθαρισμό και το στέγνωμα, το δοχείο πρέπει να επανατοποθετηθεί καλά στον αφυγραντήρα για να ξαναρχίσει η λειτουργία του.

Συντήρηση στο τέλος της περιόδου λειτουργίας:

1. Αδειάστε και καθαρίστε το δοχείο νερού.
2. Καθαρίστε τη μονάδα και τα φίλτρα σύμφωνα με την παραπάνω διαδικασία καθαρισμού.
3. Τυλίξτε το καλώδιο τροφοδοσίας στον ειδικό χώρο αποθήκευσης καλωδίων στο πίσω μέρος της μονάδας.
4. Σκεπάστε τη μονάδα και φυλάξτε την σε στεγνό μέρος.

Συχνές ερωτήσεις

Γιατί η αφύγρανση δεν είναι ικανοποιητική όταν η θερμοκρασία είναι χαμηλή. Αυτός είναι ένας αφυγραντήρας συμπιεστή, ο οποίος λειτουργεί καλύτερα σε θερμοκρασίες άνω των 15°C. Εάν η θερμοκρασία είναι χαμηλή και ο αέρας είναι πιο ξηρός από αυτός της ρύθμισης στον υγροστάτη, η μονάδα δεν θα βγάζει νερό. Αν θέλετε να χρησιμοποιήσετε αφυγραντήρα για εξωτερικά κτίρια, μη θερμαινόμενες εγκαταστάσεις, σκάφη ή συνεργεία, παρακαλούμε να ελέγξετε τη γκάμα των συσκευών αφύγρανσης που διαθέτουμε.

Γιατί η μονάδα δεν λειτουργεί/ή σταματά ξαφνικά;

Το δοχείο νερού μπορεί να είναι γεμάτο ή να μην είναι στη θέση του. Για αποκατάσταση της λειτουργίας: αδειάστε τη δεξαμενή και επανατοποθετήστε την προσεκτικά στη μονάδα. Επίσης, η μονάδα μπορεί να λειτουργεί σε λειτουργία αφύγρανσης με χαμηλή θερμοκρασία του χώρου. Ελέγξτε αν η θερμοκρασία του χώρου είναι χαμηλότερη από 5°C. Αν ναι, η μονάδα σταματάει να λειτουργεί ενώ βρίσκεστε σε λειτουργία αφύγρανσης. (η μονάδα μπορεί να κάνει απόψυξη).

Το εύρος λειτουργίας περιβάλλοντος κυμαίνεται μεταξύ 5°C και 35°C με σχετική υγρασία που κυμαίνεται από 30% έως 80%. Για μέγιστη απόδοση, χρησιμοποιήστε τη μονάδα σε θερμοκρασίες χώρου μεταξύ 15°C και 32°C.

Μερικές φορές βγαίνει κρύος ή/και ζεστός αέρας από τη γρίλια εξαγωγής αέρα. Γιατί συμβαίνει αυτό;

Όταν η μονάδα βρίσκεται σε λειτουργία αφύγρανσης, απορροφά υγρό αέρα από το δωμάτιο και τον παγώνει για να μειώσει την υγρασία.

Κατά τη διάρκεια του ψυχρού κύκλου λειτουργίας θα πρέπει να βγαίνει ψυχρός αέρας από τη μονάδα. Κατά τη διάρκεια του ζεστού κύκλου θα πρέπει να βγαίνει ζεστός ξηρός αέρας από τη γρίλια εξαγωγής.

Αντιμετώπιση προβλημάτων:

Πρόβλημα	Αιτία	Λύση
Βγαίνει ζεστός ή κρύος αέρας	Φυσιολογική λειτουργία	Όταν η μονάδα βρίσκεται σε λειτουργία αφύγρανσης, απορροφά υγρό αέρα από το δωμάτιο και τον παγώνει για να μειώσει την υγρασία. Κατά τη διάρκεια του ψυχρού κύκλου λειτουργίας θα πρέπει να βγαίνει ψυχρός αέρας από τη μονάδα. Κατά τη διάρκεια του κύκλου απόψυξης θα πρέπει να βγαίνει ζεστός, ξηρός αέρας από τη γρίλια εξαγωγής.
Η συσκευή δεν λειτουργεί	Είναι σωστά τοποθετημένο το φιλτράκι στην πρίζα;	Τοποθετήστε το φιλτράκι στην πρίζα και ανοίξτε το διακόπτη λειτουργίας.
	Μήπως η φωτεινή ένδειξη γεμάτου δοχείου είναι κόκκινη;	Το δοχείο είναι γεμάτο, το φλοτέρ έχει μετατοπιστεί ή το δοχείο δεν έχει τοποθετηθεί σωστά. Αδειάστε το δοχείο, ελέγξτε το φλοτέρ και βεβαιωθείτε ότι το δοχείο είναι τοποθετημένο σωστά στη θέση του.
Οι μπροστινές περσίδες δεν ανοίγουν	Το μοτέρ των περσίδων είναι μπλοκαρισμένο	Ελέγξτε αν κάποιο αντικείμενο φράζει τις περσίδες. Προσπαθήστε να κινησετε απαλά τις περσίδες επάνω-κάτω με τη μονάδα εκτός λειτουργίας. Αν η παραπάνω μέθοδος αποτύχει, επιστρέψτε τη μονάδα στο κέντρο σέρβις.
Ο αφυγραντήρας δεν βγάζει νερό	Μήπως η μονάδα είναι ρυθμισμένη σε επίπεδο υγρασίας χαμηλότερο από αυτό που υπάρχει στο χώρο;	Ρυθμίστε το επίπεδο υγρασίας του υγραστάτη σε επίπεδο χαμηλότερο από την τρέχουσα ένδειξη υγρασίας.
	Μήπως η θερμοκρασία πολύ χαμηλή για να είναι αποδοτική η εξαγωγή του νερού;	Αυξήστε τη θερμοκρασία στο δωμάτιο ή αλλάξτε θέση στη μονάδα.
	Μήπως έχει μπλοκαριστεί κάποια γρίλια ή έξοδος της μονάδας; Μήπως η μονάδα είναι πολύ κοντά σε τοίχο.	Αφαιρέστε τυχόν εμπόδια και κάντε επανεκκίνηση της μονάδας. Φροντίστε ώστε η απόσταση μεταξύ της μονάδας και των τοίχων να είναι τουλάχιστον 20 cm
Η ροή αέρα φαίνεται αδύναμη	Μήπως το φίλτρο είναι βρώμικο ή βουλωμένο;	Συντηρείτε τα φίλτρα τακτικά, σύμφωνα με τις οδηγίες του εγχειριδίου.
Η λειτουργία της μονάδας είναι θορυβώδης	Μήπως η μονάδα είναι τοποθετημένη σε ανώμαλη επιφάνεια;	Τοποθετήστε την σε επίπεδη οριζόντια επιφάνεια.
	Μήπως είναι φραγμένο το φίλτρο;	Συντηρείτε τα φίλτρα τακτικά, σύμφωνα με τις οδηγίες του εγχειριδίου.
E3 ή E4	Σφάλμα αισθητήρα υγρασίας	Χρησιμοποιείτε τη μονάδα εντός του καθορισμένου εύρους υγρασίας. Απουσندέστε τη συσκευή, αφήστε την εκτός λειτουργίας για λίγο και συνδέστε την ξανά. Εάν επαναληφθεί το σφάλμα, καλέστε ένα κέντρο σέρβις.

Πρόβλημα	Αιτία	Λύση
E1 ή E2	Σφάλμα αισθητήρα θερμοκρασίας	Χρησιμοποιείτε τη μονάδα εντός του καθορισμένου εύρους θερμοκρασίας. Αποσυνδέστε τη συσκευή, αφήστε την εκτός λειτουργίας για λίγο και συνδέστε την ξανά. Εάν επαναληφθεί το σφάλμα, καλέστε ένα κέντρο σέρβις.
E5 ή E6	Μη φυσιολογική θερμοκρασία ή ρεύμα αισθητήρα	Χρησιμοποιείτε τη μονάδα εντός του καθορισμένου εύρους υγρασίας και θερμοκρασίας. Αποσυνδέστε τη συσκευή, αφήστε την εκτός λειτουργίας για λίγο και συνδέστε την ξανά. Εάν επαναληφθεί το σφάλμα, καλέστε ένα κέντρο σέρβις.
Ανάβει η φωτεινή ένδειξη απόψυξης και η μονάδα τίθεται εκτός λειτουργίας τακτικά	Η μονάδα πραγματοποιεί απόψυξη	Αφήστε τη μονάδα να κάνει αυτόματη απόψυξη. Μετά το τέλος της απόψυξης, το σύστημα προστασίας θα απενεργοποιηθεί. Αυξήστε τη θερμοκρασία στο δωμάτιο, εάν αυτό επαναλαμβάνεται πολύ συχνά
Κόκκινη φωτεινή ένδειξη γεμάτου δοχείου	Ειδοποίηση ότι το δοχείο νερού έχει γεμίσει	Το δοχείο είναι γεμάτο ή δεν είναι στη σωστή θέση - Αδειάστε το δοχείο και επανατοποθετήστε το στη σωστή του θέση.
Οποιοσδήποτε άλλες δυσλειτουργίες θα πρέπει να αναφέρονται στο κέντρο σέρβις. Μην επιχειρήσετε να εκτελέσετε μη εξουσιοδοτημένες επισκευές, καθώς αυτές μπορεί να ακυρώσουν την εγγύηση.		

ΕΠΙΣΚΕΥΗ ΠΡΟΪΟΝΤΟΣ

Προειδοποίηση: Η συσκευή πρέπει να αποθηκεύεται σε καλά αεριζόμενο χώρο. Ο χώρος του δωματίου πρέπει να είναι ανάλογος με την επιφάνεια του χώρου που απαιτείται για τη συντήρηση.

Προειδοποίηση: Οι συσκευές πρέπει να αποθηκεύονται σε χώρους όπου δεν υπάρχει συνεχής καύση φωτιάς (όπως συσκευές ανάφλεξης αερίου) και πηγές ανάφλεξης (όπως ηλεκτρικές θερμάστρες στο χώρο εργασίας)

Όλοι οι χειριστές ή το προσωπικό συντήρησης του κυκλώματος ψύξης πρέπει να αποκτήσουν έγκυρο πιστοποιητικό, το οποίο εκδίδεται από οργανισμό αξιολόγησης εγκεκριμένο από τον κλάδο για τον καθορισμό των προσόντων τους όσον αφορά την ασφαλή απόρριψη των ψυκτικών μέσων, όπως απαιτείται από τις προδιαγραφές αξιολόγησης που έχουν εγκριθεί από τη βιομηχανία.

Η συντήρηση και η επισκευή του εξοπλισμού μπορούν να πραγματοποιηθούν μόνο σύμφωνα με τη μέθοδο που συνιστά ο κατασκευαστής του εξοπλισμού. Εάν απαιτείται από άλλους επαγγελματίες να συνδράμουν στη συντήρηση και την επισκευή του εξοπλισμού, θα πρέπει να επιβλέπονται από προσωπικό που είναι εξουσιοδοτημένο να χρησιμοποιεί εύφλεκτα ψυκτικά μέσα.

A.1. Επιθεώρηση του χώρου

Πριν από τη συντήρηση με εύφλεκτα ψυκτικά μέσα, πρέπει να διενεργηθεί έλεγχος ασφαλείας για να διασφαλιστεί ότι ελαχιστοποιείται ο κίνδυνος πυρκαγιάς. Κατά τη συντήρηση του συστήματος ψύξης πρέπει να τηρούνται οι ακόλουθες προφυλάξεις πριν από το χειρισμό του συστήματος.

A.2. Διαδικασία λειτουργίας

Οι εργασίες θα πρέπει να εκτελούνται σύμφωνα με ελεγχόμενες διαδικασίες, ώστε να εξασφαλίζεται ότι ο κίνδυνος που προκαλείται από καύσιμα αέρια ή ατμούς κατά τη διάρκεια των εργασιών είναι ο χαμηλότερος δυνατός

A.3. Γενικός χώρος εργασιών

Όλο το προσωπικό συντήρησης και το λοιπό προσωπικό στο χώρο εργασίας θα πρέπει να γνωρίζει τη φύση των εργασιών που εκτελούνται και να εργάζεται μέσα σε ένα περιορισμένο χώρο που πρέπει να αποφεύγεται. Ο χώρος εργασίας θα πρέπει να είναι κατάλληλα διαχωρισμένος για να εξασφαλίζεται η ασφάλεια των συνθηκών εργασίας στον χώρο μέσω του ελέγχου των εύφλεκτων υλικών.

A.4. Ελέγξτε αν υπάρχει ψυκτικό μέσο

Οι εργασίες πριν και κατά τη διάρκεια της λειτουργίας θα πρέπει να παρακολουθούνται επί τόπου, χρησιμοποιώντας μια κατάλληλη συσκευή παρακολούθησης ψυκτικού μέσου για να διασφαλιστεί ότι οι τεχνικοί γνωρίζουν την ύπαρξη δυνητικά εύφλεκτων αερίων και ότι όλος ο εξοπλισμός ανίχνευσης διαρροών είναι κατάλληλος για εύφλεκτα ψυκτικά μέσα όπως: χωρίς σπινθήρα, πλήρως προστατευμένος ή εγγενώς ασφαλής

A.5. Εγκατάσταση πυροσβεστήρα

Κατά τη διεξαγωγή εργασιών θερμικής επεξεργασίας στο σύστημα ψύξης ή σε συναφή εξαρτήματα, θα πρέπει να βρίσκεται κοντά ένας κατάλληλος πυροσβεστήρας και ο χώρος έγχυσης ψυκτικού θα πρέπει να είναι εφοδιασμένος με πυροσβεστήρα ξηράς κόνεως ή διοξειδίου του άνθρακα.

A.6. Προστασία από πυρκαγιά

Όταν εργάζεστε με εκτεθειμένους αγωγούς που περιέχουν ή περιείχαν εύφλεκτα ψυκτικά μέσα, δεν πρέπει να χρησιμοποιείται καμία πηγή ανάφλεξης που μπορεί να προκαλέσει πυρκαγιά ή κίνδυνο στις εγκαταστάσεις. Όλες οι πηγές ανάφλεξης, συμπεριλαμβανομένου του καπνού από το κάπνισμα, είναι εύφλεκτες. Το εύφλεκτο μέσο μπορεί να απελευθερωθεί στο περιβάλλον. Η πηγή ανάφλεξης πρέπει να βρίσκεται μακριά από τον χώρο εγκατάστασης, επισκευής, μετεγκατάστασης ή απόρριψης του προϊόντος. Πριν από την έναρξη της εργασίας, το περιβάλλον γύρω από τον εξοπλισμό πρέπει να επιθεωρείται αυστηρά για να διασφαλιστεί ότι δεν υπάρχει κίνδυνος αναφλεξιμότητας ή πυρκαγιάς. Θα πρέπει να φέρει τη σήμανση "Απαγορεύεται το κάπνισμα".

A.7. Αεριζόμενος χώρος

Βεβαιωθείτε ότι ο χώρος εργασίας είναι ανοικτός ή πλήρως αεριζόμενος πριν ανοίξετε το σύστημα ή εκτελέσετε θερμικές εργασίες. Ο αερισμός πρέπει να διατηρείται κατά τη

λειτουργία. Ο εξαερισμός θα διαλύσει με ασφάλεια το διαρρέσιμο ψυκτικό μέσο και θα το απελευθερώσει γρήγορα στην ατμόσφαιρα.

A.8. Έλεγχος του εξοπλισμού ψύξης

Εάν αντικαταστήσετε τα ηλεκτρικά εξαρτήματα, αυτά τα ηλεκτρικά εξαρτήματα θα πρέπει να εγκαθίστανται σύμφωνα με τους κανονισμούς ημερήσιας και νυκτερινής λειτουργίας. Σε κάθε περίπτωση, πρέπει να ακολουθούνται οι οδηγίες συντήρησης και επισκευής του κατασκευαστή. Σε περίπτωση αμφιβολίας, συμβουλευτείτε το τεχνικό τμήμα του κατασκευαστή.

Τα παρακάτω στοιχεία επιθεώρησης ισχύουν για την εγκατάσταση συσκευών εύφλεκτων ψυκτικών μέσων: - Το φορτίο πρέπει να προσδιορίζεται ανάλογα με το μέγεθος του χώρου που περιέχει τα συστατικά που περιέχουν ψυκτικό μέσο.

- Ο εξοπλισμός αερισμού πρέπει να λειτουργεί κανονικά και τα ανοίγματα πρέπει να είναι απαλλαγμένα από εμπόδια - Εάν χρησιμοποιείται ένας κύκλος ψύξης μεταξύ των ψυγείων, ελέγξτε για την παρουσία ψυκτικού μέσου στο δευτερεύον κύκλωμα.

- Το λογότυπο της συσκευής θα πρέπει να είναι φαίνεται καθαρά. Τα σημάδια και τα σύμβολα να είναι ανεξίτηλα.

- Οι γραμμές ψύξης ή τα ηλεκτρικά εξαρτήματα δεν πρέπει να εγκαθίστανται σε περιβάλλοντα που περιέχουν στοιχεία που μπορεί να έλθουν σε επαφή με το περίβλημα, εκτός εάν τα ηλεκτρικά εξαρτήματα είναι κατασκευασμένα από υλικά ανθεκτικά στη διάβρωση ή λαμβάνονται κατάλληλα μέτρα προστασίας από τη διάβρωση.

A.9. Έλεγχος ηλεκτρικών εγκαταστάσεων

Η επισκευή και η συντήρηση των ηλεκτρικών εξαρτημάτων πρέπει να περιλαμβάνει αρχικές επιθεωρήσεις ασφαλείας και διαδικασίες επιθεώρησης εξαρτημάτων. Εάν υπάρχει κάποιο ελάττωμα που θέτει σε κίνδυνο την ασφάλεια, η συσκευή πρέπει να αποσυνδεθεί από το ρεύμα μέχρι να αντικατασταθεί το ελαττωματικό εξάρτημα. Εάν το ελάττωμα δεν μπορεί να εξαλειφθεί τελικά και πρέπει να συνεχιστεί η λειτουργία, τότε θα πρέπει να ληφθούν κατάλληλες προσωρινές λύσεις, να αναφερθεί η κατάσταση στον ιδιοκτήτη της συσκευής και να προειδοποιηθεί το σχετικό προσωπικό.

Ο αρχικός έλεγχος ασφαλείας πρέπει να περιλαμβάνει:

- Η εκτόνωση του πυκνωτή θα πρέπει να εκτελείται με ασφαλή τρόπο για να αποφεύγονται οι σπινθήρες

- Δεν πρέπει να υπάρχουν εκτεθειμένα ηλεκτρικά εξαρτήματα και καλώδια κατά τη διάρκεια της πλήρωσης, της ανακύκλωσης και του καθαρισμού του συστήματος

- Συνέχεια της γείωσης

B. Συντήρηση των στοιχείων στεγανοποίησης

B.1 Όταν επισκευάζετε κλειστά εξαρτήματα, αποσυνδέστε το τροφοδοτικό της συσκευής πριν ανοίξετε το σφραγισμένο κάλυμμα. Εάν υπάρχει τροφοδοσία ρεύματος κατά τη διάρκεια της διαδικασίας συντήρησης, θα πρέπει να πραγματοποιείται αδιάκοπη ανίχνευση διαρροών στα πιο επικίνδυνα σημεία, ώστε να αποφεύγονται πιθανές επικίνδυνες καταστάσεις.

B.2 Κατά την ακόλουθη συντήρηση των ηλεκτρικών εξαρτημάτων, πρέπει να δίδεται ιδιαίτερη προσοχή ώστε να μην εφαρμόζονται μέθοδοι συντήρησης που επηρεάζουν το βαθμό προστασίας του περιβλήματος. Η μη σωστή συντήρηση μπορεί να προκαλέσει ζημιά στα καλώδια, υπερβολικό σφίξιμο, ακατάλληλη τοποθέτηση των ακροδεκτών και ζημιά στις στεγανοποιήσεις. Σφάλμα εγκατάστασης καλύμματος και άλλοι κίνδυνοι Βεβαιωθείτε ότι η εγκατάσταση του εξοπλισμού είναι ασφαλής και αξιόπιστη Βεβαιωθείτε ότι το υλικό στεγανοποίησης ή σφράγισης δεν επιτρέπει είσοδο εύφλεκτων αερίων λόγω παλαιώσης και ότι τα ανταλλακτικά συμμορφώνονται με τις προδιαγραφές του κατασκευαστή

Σημείωση: Η χρήση σφραγιστικών υλικών που περιέχουν σιλικόνη μπορεί να μειώσει τις δυνατότητες ανίχνευσης του εξοπλισμού ανίχνευσης διαρροών, ενώ τα εγγενώς ασφαλή εξαρτήματα δεν πρέπει να μονώνονται πριν από τη λειτουργία

Γ. Συντήρηση εγγενώς ασφαλών εξαρτημάτων

Εάν δεν μπορεί να διασφαλιστεί ότι η συσκευή δεν υπερβαίνει τα όρια της επιτρεπόμενης τάσης και ρεύματος κατά τη χρήση, δεν πρέπει να χρησιμοποιείται μόνιμο επαγωγικό ή χωρητικό φορτίο στο κύκλωμα. Το βασικό στοιχείο τύπου Ankh είναι το μόνο στοιχείο που μπορεί να συνεχίσει να λειτουργεί εντός του εύφλεκτου αερίου. Το όργανο δοκιμής θα πρέπει να ρυθμιστεί στη σωστή ταχύτητα.

Εάν το ανταλλακτικό μπορεί να χρησιμοποιήσει μόνο εξαρτήματα που ορίζει ο κατασκευαστής, τότε, τυχόν άλλου τύπου εξαρτήματα ενδέχεται να προκαλέσουν πυρκαγιά στο ψυκτικό υγρό που διαρρέει στον αέρα.

Δ. Καλώδιο

Ελέγξτε το καλώδιο για φθορά, διάβρωση, υπερβολικό τέντωμα, κραδασμούς, αιχμηρές άκρες ή άλλες δυσμενείς επιπτώσεις στο περιβάλλον. Αυτή η επιθεώρηση θα πρέπει επίσης να εξετάσει την επίπτωση της φθοράς ή των συνεχών κραδασμών του συμπίεστη και του ανεμιστήρα όσον αφορά την κατασκευή των καλωδίων.

Ε. Επιθεώρηση εύφλεκτων ψυκτικών μέσων

Ο έλεγχος για διαρροή ψυκτικού μέσου πρέπει να γίνεται σε περιβάλλον όπου δεν υπάρχει πιθανή πηγή ανάφλεξης και δεν πρέπει να ανιχνεύεται με τη χρήση αισθητήρα αλογόνου (ή άλλου ανιχνευτή που χρησιμοποιεί ανοικτή φλόγα)

ΣΤ. Μέθοδος ανίχνευσης διαρροών

Για συστήματα που περιέχουν εύφλεκτα ψυκτικά μέσα, είναι αποδεκτές οι ακόλουθες μέθοδοι ανίχνευσης διαρροών:

Οι ηλεκτρονικοί ανιχνευτές διαρροών μπορούν να χρησιμοποιηθούν για την ανίχνευση εύφλεκτων ψυκτικών μέσων, αλλά η ευαισθησία μπορεί να μην είναι επαρκής ή μπορεί να απαιτηθεί επαναβαθμονόμηση (η βαθμονόμηση του οργάνου θα πρέπει να εκτελείται σε περιβάλλον χωρίς ψυκτικό μέσο) για να εξασφαλιστεί ότι ο ανιχνευτής διαρροών δεν θα γίνει πιθανή πηγή ανάφλεξης και θα εφαρμοστεί στο μετρημένο ψυκτικό μέσο. Ο ανιχνευτής διαρροών θα πρέπει να ρυθμιστεί στη χαμηλότερη εύφλεκτη συγκέντρωση του ψυκτικού μέσου (σε εκατοστιαία ποσοστά), βαθμονομημένος με το χρησιμοποιούμενο ψυκτικό μέσο και ρυθμισμένος στο κατάλληλο εύρος δοκιμής συγκέντρωσης αερίων 25%)

Το ρευστό ανίχνευσης διαρροών είναι κατάλληλο για τα περισσότερα ψυκτικά μέσα, αλλά δεν χρησιμοποιεί οξυγονωμένους διαλύτες για να εμποδίσουν το οξυγόνο και το ψυκτικό να αντιδράσουν και να διαβρώσουν τον αγωγό χαλκού

Εάν υπάρχει υποψία για διαρροή, όλες οι πηγές ανοικτής φλόγας πρέπει να απομακρυνθούν από το χώρο ή να σβήσουν

Σε περίπτωση διαρροής όπου απαιτείται συγκόλληση, πρέπει να ανακτηθεί όλο το ψυκτικό μέσο ή να απομονωθεί εντελώς από τη διαρροή (χρησιμοποιώντας βαλβίδες διακοπής). Πριν τη συγκόλληση και κατά τη διάρκεια της συγκόλλησης, χρησιμοποιήστε άζωτο απαλλαγμένο οξυγόνου (OFN) που καθαρίζει ολόκληρο το σύστημα

Ζ. Αφαίρεση και αναρρόφηση

Όταν εκτελείτε εργασίες συντήρησης ή άλλες εργασίες στο κύκλωμα ψύξης, ακολουθήστε τις διαδικασίες ρουτίνας, αλλά πρέπει επίσης να ληφθεί υπόψη η ευφλεκτότητα του ψυκτικού μέσου. Ακολουθήστε τις παρακάτω διαδικασίες:

- Καθαρίστε το ψυκτικό μέσο
- Καθαρίστε τη γραμμή με αδρανές αέριο
- Αναρρόφηση κενού
- Καθαρίστε τη γραμμή με αδρανές αέριο
- Κοπή ή συγκόλληση σωλήνων

Το ψυκτικό μέσο πρέπει να ανακυκλώνεται σε κατάλληλο δοχείο αποθήκευσης. Το σύστημα πρέπει να καθαριστεί με άζωτο χωρίς οξυγόνο για μεγαλύτερη ασφάλεια. Αυτή η διαδικασία μπορεί να χρειαστεί να επαναληφθεί αρκετές φορές. Αυτή η λειτουργία δεν πρέπει να εκτελείται με πεπιεσμένο αέρα ή οξυγόνο.

Κατά τη διαδικασία καθαρισμού, το σύστημα γεμίζεται με άζωτο απαλλαγμένο οξυγόνου για να φτάσει στην πίεση λειτουργίας κάτω από την κατάσταση κενού και, στη συνέχεια, το αέριο χωρίς οξυγόνο εκκενώνεται στην ατμόσφαιρα. Τέλος, το σύστημα εκκενώνεται σε κενό και η διαδικασία επαναλαμβάνεται μέχρι να αφαιρεθεί εντελώς το ψυκτικό μέσο από το σύστημα.

Μετά την τελευταία πλήρωση με αναερόβιο άζωτο, το αέριο απελευθερώνεται σε ατμοσφαιρική πίεση και το σύστημα μπορεί στη συνέχεια να συγκολληθεί. Όπως και οι εργασίες συγκόλλησης σωλήνων, η παραπάνω λειτουργία είναι άκρως απαραίτητη Βεβαιωθείτε ότι δεν υπάρχουν πηγές ανάφλεξης κοντά στην έξοδο της αντλίας κενού και ότι υπάρχει καλός αερισμός.

Η. Γέμισμα με ψυκτικό μέσο

Ως συμπλήρωμα των τακτικών διαδικασιών, προσθέστε τις ακόλουθες απαιτήσεις:

-Βεβαιωθείτε ότι κατά τη χρήση του εξοπλισμού πλήρωσης ψυκτικού μέσου δεν θα υπάρξει αλληλομόλυνση μεταξύ διαφορετικών ψυκτικών μέσων και ότι οι σωληνώσεις πλήρωσης του ψυκτικού θα πρέπει να έχουν όσο το δυνατόν λιγότερο μήκος για να μειωθεί η υπολειπόμενη ποσότητα ψυκτικού μέσα σε αυτούς

- Τα δοχεία θα πρέπει να φυλάσσονται σε όρθια θέση

- Βεβαιωθείτε ότι το σύστημα ψύξης έχει γειωθεί προτού το γεμίσετε με ψυκτικό

- Κολλήστε μια ετικέτα στο σύστημα μετά το γέμισμα (ή όταν δεν έχει ολοκληρωθεί)

- Πρέπει να προσέξετε να μην γίνει υπερπλήρωση

Η δοκιμή πίεσης πραγματοποιήθηκε με άζωτο χωρίς οξυγόνο πριν από την επαναπλήρωση του συστήματος. Μετά την ολοκλήρωση της πλήρωσης, πραγματοποιήθηκε δοκιμή διαρροής πριν από τη δοκιμαστική λειτουργία. Κατά την έξοδο από τον χώρο πρέπει να εκτελείται μια δοκιμή διαρροής.

Θ. Απόσυρση

Πριν προχωρήσετε σε αυτήν τη διαδικασία, οι τεχνικοί πρέπει να είναι εξοικειωμένοι με τον εξοπλισμό και όλα τα χαρακτηριστικά του και συστήνουμε την πρακτική της ασφαλούς ανάκτησης των ψυκτικών μέσων. Για την ανακύκλωση του ανακτηθέντος ψυκτικού υγρού, αναλύστε τα δείγματα ψυκτικού και λαδιού προτού εκτελέσετε την εργασία.

Πριν από τη δοκιμή, βεβαιωθείτε ότι έχετε την απαραίτητη παροχή ρεύματος.

α> Είστε εξοικειωμένοι με τον εξοπλισμό και τη λειτουργία

β> Αποσυνδέστε την παροχή ρεύματος

γ> Πριν συνεχίσετε με αυτή τη διαδικασία, βεβαιωθείτε ότι:

- Εάν είναι απαραίτητο, ο μηχανικός εξοπλισμός πρέπει να διευκολύνει τη λειτουργία των δοχείων αποθήκευσης ψυκτικού μέσου

- Όλος ο εξοπλισμός ατομικής προστασίας είναι αποτελεσματικός και μπορεί να χρησιμοποιηθεί σωστά

- Η όλη διαδικασία ανακύκλωσης θα πρέπει να εκτελείται υπό την καθοδήγηση ειδικευμένου προσωπικού

- Ο εξοπλισμός ανακύκλωσης και τα δοχεία αποθήκευσης πρέπει να συμμορφώνονται με τα κατάλληλα πρότυπα

δ> Εάν είναι δυνατό, εφαρμόστε αναρρόφηση κενού στο σύστημα ψύξης

ε> Αν δεν επιτευχθεί η κατάσταση κενού, η αφαίρεση θα πρέπει να γίνει από πολλά σημεία για να αφαιρεθεί το ψυκτικό από κάθε τμήμα του συστήματος

στ> Βεβαιωθείτε ότι ο όγκος του δοχείου είναι επαρκής προτού ξεκινήσετε την ανάκτηση

ζ> Ξεκινήστε και χρησιμοποιήστε τον εξοπλισμό ανακύκλωσης σύμφωνα με τις οδηγίες λειτουργίας του κατασκευαστή

η> Προσέξτε την υπερχειλίση των δοχείων. (Ο όγκος του εγχυόμενου υγρού δεν υπερβαίνει το 80% του όγκου του δοχείου)

θ> Η μέγιστη πίεση λειτουργίας του δοχείου δεν πρέπει να ξεπεραστεί ακόμη και για σύντομο χρονικό διάστημα

ι> Αφού ολοκληρωθεί η πλήρωση της δεξαμενής και οι εργασίες, φροντίστε να απομακρύνετε γρήγορα το δοχείο και τον εξοπλισμό και βεβαιωθείτε ότι όλες οι βαλβίδες διακοπής του εξοπλισμού είναι κλειστές

κ> Το ανακτημένο ψυκτικό μέσο δεν πρέπει να εγχυθεί σε άλλο σύστημα ψύξης μέχρι να καθαριστεί και να δοκιμαστεί.

Ι. Ανακύκλωση

Το ψυκτικό μέσο στο σύστημα πρέπει να αφαιρείται κατά τη διάρκεια της συντήρησης ή της ανακύκλωσης. Συνιστάται η πλήρης αφαίρεση του ψυκτικού μέσου.

Κατά τη φόρτωση του ψυκτικού μέσα στο δοχείο, φροντίστε να χρησιμοποιείτε μόνο ειδικό δοχείο ψυκτικού μέσου. Είναι απαραίτητο να διασφαλιστεί ότι η χωρητικότητα του δοχείου είναι συμβατή με την ποσότητα ψεκασμού του ψυκτικού σε ολόκληρο το σύστημα. Όλα τα δοχεία προορίζονται να χρησιμοποιηθούν για ανάκτηση ψυκτικού μέσου και αναγνωρίζονται με αυτό το ψυκτικό μέσο (δηλαδή δοχεία ανάκτησης ψυκτικού μέσου). Τα δοχεία πρέπει να είναι εφοδιασμένα με βαλβίδες εκτόνωσης πίεσης και βαλβίδες διακοπής και να είναι σε καλή κατάσταση. Εάν είναι δυνατόν, πρέπει να εκκενωθούν τα κενά δοχεία αποθήκευσης και να διατηρηθούν σε θερμοκρασία δωματίου πριν από τη χρήση.

Ο εξοπλισμός ανάκτησης πρέπει να διατηρείται σε καλή κατάσταση λειτουργίας και πρέπει επίσης να παρέχονται οι οδηγίες λειτουργίας του εξοπλισμού για εύκολη αναφορά. Ο εξοπλισμός πρέπει να είναι κατάλληλος για την ανάκτηση εύφλεκτων ψυκτικών μέσων.

Επιπλέον, πρέπει να υπάρχουν κατάλληλα όργανα ζύγισης που να μπορούν να χρησιμοποιηθούν κανονικά. Ο εύκαμπτος σωλήνας θα πρέπει να συνδέεται με ένα στεγανό σύνδεσμο χωρίς διαρροές και να διατηρείται σε καλή κατάσταση. Πριν από τη χρήση του εξοπλισμού, ελέγξτε εάν είναι σε καλή κατάσταση, αν είναι καλά συντηρημένος και αν όλα τα ηλεκτρικά εξαρτήματα είναι σφραγισμένα για να αποφύγετε τον κίνδυνο πυρκαγιάς μόλις διαρρεύσει το ψυκτικό μέσο. Σε περίπτωση αμφιβολίας, συμβουλευτείτε τον κατασκευαστή. Το ανακυκλωμένο ψυκτικό μέσο θα πρέπει να περιέχεται στο χρησιμοποιημένο δοχείο αποθήκευσης, πάνω στο οποίο θα πρέπει να επισυνάπτονται οδηγίες αποστολής και να επιστρέφεται στον κατασκευαστή του ψυκτικού. Μην αναμιγνύετε το ψυκτικό μέσο στον εξοπλισμό ανάκτησης, ειδικά στο δοχείο αποθήκευσης.

Εάν αφαιρέσετε τον συμπιεστή ή αφαιρέσετε το λάδι του συμπιεστή, βεβαιωθείτε ότι ο συμπιεστής είναι εκκενωμένος σε κατάλληλο επίπεδο για να διασφαλιστεί ότι δεν υπάρχουν υπολείμματα εύφλεκτου ψυκτικού μέσου στο λιπαντικό. Η εκκένωση πραγματοποιείται πριν από την επιστροφή του συμπιεστή στον προμηθευτή. Χρησιμοποιήστε μόνο ηλεκτρική θέρμανση για να θερμάνετε το περιβλήμα του συμπιεστή προκειμένου να επιταχύνετε τη διαδικασία. Η αφαίρεση του λαδιού από το σύστημα, πρέπει να πραγματοποιείται με ασφάλεια.

Τεχνικά χαρακτηριστικά

Αρ. μοντέλου:	MDB-16100HI
Ημερήσια αφύγρανση:	16 L/Day(30°C RH80%)
	8 L/Day(26.7°C RH60%)
Ονομαστική τάση:	AC 220-240V
Ονομαστική συχνότητα:	50 Hz
Μέγ. είσοδος τροφοδοσίας	360W
Ονομαστική ισχύς εισόδου:	245W
Χωρητικότητα δοχείου νερού:	2.5 L
Όγκος αέρα:	135m ³ /h
Επίπεδο θορύβου:	41 dB(A) / μέγιστη
Ψυκτικό μέσο :	R290 /65g
Καθαρό βάρος:	11.5kgs
Πίεση αναρρόφησης:	0.7MPa
Πίεση εκτόνωσης:	3.2MPa

ΣΗΜΕΙΩΣΗ ΓΙΑ ΤΗΝ ΑΝΑΚΥΚΛΩΣΗ



Το προϊόν που αγοράσατε έχει σχεδιαστεί και κατασκευαστεί με υλικά υψηλών προδιαγραφών και εξαρτήματα που μπορούν να ανακυκλωθούν και να ξαναχρησιμοποιηθούν. Το σύμβολο υποδεικνύει ότι οι ηλεκτρικές και ηλεκτρονικές συσκευές, στο τέλος της ζωής τους, θα πρέπει να μεταφέρονται σε ειδικούς χώρους απορριμμάτων, ξεχωριστά από τα σκουπίδια του σπιτιού σας.

Παρακαλούμε, ρωτήστε τον τοπικό σας δήμο για τον χώρο απόρριψης ηλεκτρικών και ηλεκτρονικών συσκευών ή για τοποθεσία απόρριψης συσκευών προς ανακύκλωση. Στις

χώρες της Ευρωπαϊκής Ένωσης, υπάρχουν σημεία συγκέντρωσης χρησιμοποιημένων ηλεκτρικών και ηλεκτρονικών συσκευών.

Παρακαλούμε, βοηθήστε μας να προστατέψουμε το περιβάλλον που ζούμε!

ΔΗΛΩΣΗ ΣΥΜΜΟΡΦΩΣΗΣ

Με την παρούσα, η Καλλιόπη Καρύδα & ΣΙΑ ΕΕ, δηλώνει ότι η παρούσα συσκευή συμμορφώνεται προς τις ουσιώδεις απαιτήσεις και τις λοιπές διατάξεις των παρακάτω οδηγιών:

EMC-Directive: 14/30/EU

Low Voltage Directive: 14/35/EU

Rohs Directive: (EU)15/863

Αντίγραφο της Δήλωσης Συμμόρφωσης υπάρχει στο www.morris.gr



Αποκλειστικός Εισαγωγέας

Καλλιόπη Καρύδα & Σια Ε.Ε.

17ης Νοεμβρίου 87Α

ΤΚ 55535 - Πυλαία

T: 2316-006600 | F: 2316-006650



MORRIS

MDB-16100HI

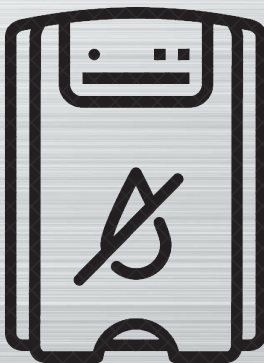

Dehumidifier



Warning: Combustible
& Dangerous

USER MANUAL

Please read this manual carefully before use this product

Contents

Safety Instructions	-----	2
Installation	-----	4
Parts	-----	5
Control Panel	-----	6
Quick reference guide	-----	8
Positioning	-----	10
Water Drainage	-----	10
Care and Maintenance	-----	11
Troubleshooting	-----	13
Product Repair	-----	14
Technical Data	-----	18



This product is using the Environment friendly refrigerant R290.(ODP value is 0,GWP value is 3.3), this refrigerant is tasteless and combustribe, moreover,it can burn and explode under a certain conditions;so please read this user manual carefully before using and maintenance.

SAFETY INSTRUCTIONS

Important

- ⚠ The room area of this product should be more than 4m² when it is used, repaired and stored.
- ⚠ This product needs to be used and stored where there is no fire source (such as electric heater at work, stove with open fire, etc.)



- This product refrigerant may be odorless.
- Do not use any method to speed up the defrosting process or clean the frosted part.
- Carefully read the instructions before operating the unit.
- This appliance is for indoor use only and intended for use in a domestic environment only. Any other use is not recommended by the manufacturer and may cause fire, electrical shocks or other injury to user or property.
- Rating: This unit must be only connected to AC 220-240 V / 50 Hz earthed outlet.
- Installation must be in accordance with regulations of the country where the unit is used.
- If you are in any doubt about the suitability of your electrical supply have it checked and, if necessary, modified by a qualified electrician.
- This dehumidifier has been tested and is safe to use. However, as with any electrical appliances - use it with care.
- Disconnect the power plug from socket before dismantling, assembling or cleaning.
- Avoid touching any moving parts of the appliance.
- Never insert fingers, pencils or any other objects through the guard
- This appliance is not intended for use by persons (including children) with reduced physical, sensory or mental capabilities. It is also not intended for use by those with a lack of experience and knowledge, unless they have been given supervision or instruction concerning the use of the appliance by a person responsible for their safety.
- Do not leave children unsupervised with this appliance.
- Do not clean the unit by spraying it or immersing it in water.
- Never connect the unit to an electrical outlet using an extension cord. If a power outlet is not available, one should be installed by a qualified electrician.
- Never operate this appliance if the cord, power adapter or plug is damaged. Ensure the power cord is not stretched or exposed to sharp object/edges.
- A damaged power supply cord should be replaced by the manufacturer or a qualified electrician in order to avoid a hazard.
- Any service other than regular cleaning or filter replacement should be performed by an authorized service representative. Failure to comply could result in a voided warranty.
- Do not use the appliance for any other purposes than its intended use.
- Do not tilt the unit while in use. The unit is design to work only in vertical position.
- This dehumidifier must always be stored and transported upright, otherwise irreparable damage may be caused to the compressor; if in doubt we suggest waiting at least 24 hours before starting the unit.

- Avoid restarting the dehumidifier unit unless 5 minutes have passed since being turned off. This prevents damage to the compressor.
- Never use the mains plug as a switch to start and turn off the dehumidifier. Use the provided ON/OFF switch located on the control panel.
- Always place the unit on a dry and stable surface.
- The appliance should not be installed in laundry or wet rooms where the humidity is higher than 85% RH
- Do not dry laundry above the unit to prevent water entering the dehumidifier. Place the laundry at least 1 meter away from your dehumidifier.
- Do not place the unit next to heat sources (e.g. electrical fires, fireplaces, etc.)
- Avoid mishandling the dehumidifier. Dropping, throwing the unit can cause damage to its internals and increases the risks of operating it.
- Do not store or use gasoline, petrol, paint, solvents or other flammable vapours or liquids in the vicinity of this dehumidifier or any other appliance.
- This dehumidifier must not be used in spaces where there is a high concentration of gases, solvent or other volatile organic compounds; in very dusty environments; in any domestic, commercial or industrial environment where air composition is flammable.

Energy Saving and Unit Safety Protection Tips

- Do not cover or restrict the airflow from the outlet or inlet grills. Do not operate and follow troubleshoot procedure if the self-opening louvers do not open on power on.
- For maximum performance the minimum distance from a wall or objects should be 20 cm.
- Keep the filters or grills of the unit clean. Under normal conditions, filters or grills should only need cleaning once every three weeks (approximately).
Since the filters remove airborne particles, more frequent cleaning maybe necessary, depending on the air quality. Vacuum both mesh and optional carbon filters and wash the mesh filters with hot soapy water and dry them before placing them back in the unit.

Quick visual safety guide on where or when not to use your dehumidifier.



Exposed to the weather outdoors



Near water



If the power cable wires are frayed or cut



Where small children may be left unattended



If an extension lead may become overloaded



Where the power cable may be damaged



On a slope or uneven surface



Where there is risk of fire or close to a naked flame



Where it may be damaged by chemicals



Where there is a risk or interference by foreign objects



This product is not made for DIY repair



If there is a risk of water falling on the unit

INSTALLATION

Remove any water from the water tank before starting the unit. In order to save energy, do not open windows or doors while the unit is running. Place the unit on a hard / flat surface. On first use run the unit continuously for 24 hrs.

To reduce noise levels:

Place a piece of carpet or a rubber mat under the unit to reduce any vibrations while the unit is running.

MORRIS dehumidifiers use compressor technology to extract water from the environment. The compressor dehumidifiers are ideal for normal domestic or office environments which are heated during the winter months with temperatures above 12- 15°C. MORRIS dehumidifiers are easy to move around on castors and intelligent dehumidifiers which will extract unwanted humidity while saving money due to their humidistat and power saving logic. MORRIS dehumidifiers feature an intelligent humidistat which is adjustable in increments of 5% from 40-80% RH insuring your room is not dried too much and power is not wasted.

Features :

Your dehumidifier belongs to the low energy premium dehumidifiers featuring low power consumption, power saving logic and advanced air purification option.

- 1.Easy to use controls.
- 2.Low energy only uses a fraction of the electricity of similar dehumidifiers.
- 3.Great for up to 5 bed houses
- 4.Cost effective way to combat mould, condensation and damp.
- 5.Dries laundry more efficiently than a tumble dryer.
- 6.Designed to complement any modern space.
- 7.Castors for improved mobility.
- 8.Intelligent CPU controlled digital humidistat with 35-80% RH and room humidity display.
- 9.Quiet vs turbo fan operation ensures the right balance between quiet operation and maximum dehumidification.
- 10.24 hours start / stop timer.
- 11.Tank operation or permanent drainage option with splash proof tank.
- 12.Tank full alarm & auto-stop function.

PARTS

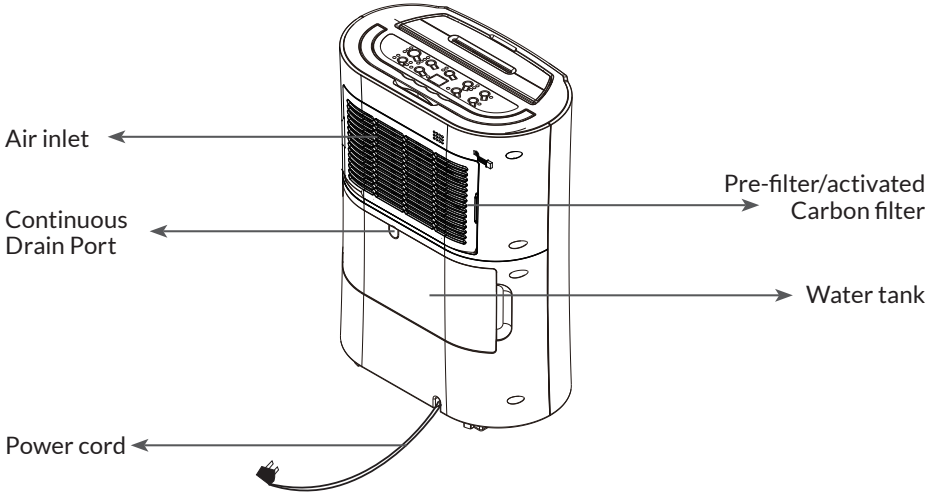
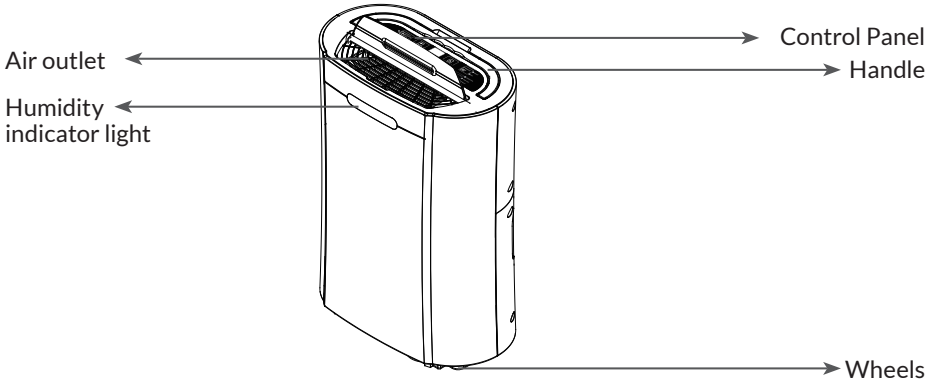



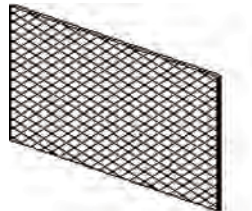



HEPA Filter

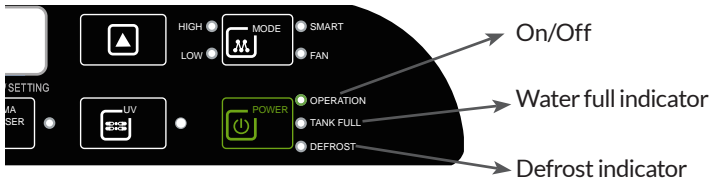
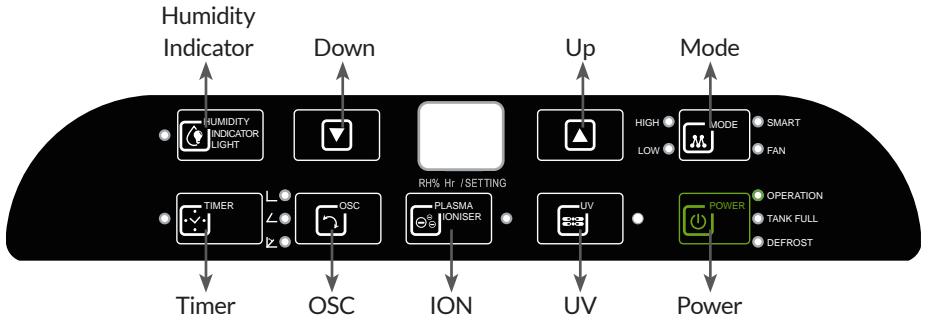



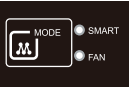





Activated carbon filter

CONTROL PANEL



	<p>POWER Turn on/off the appliance.</p>
	<p>MODE Button Select the mode of the unit between: SMART / HIGH / LOW / and FAN. The unit will default to SMART mode the first time it is switched on and remains in this mode until another option is chosen. SMART Mode - Desired humidity set to 50 - 55% relative humidity and the fan is automatically adjusted depending on current humidity level. The desired humidity cannot be changed in this mode. HIGH/LOW Mode -Select the Fan speed, the desired humidity can then be adjusted using the Up and Down Buttons. FAN Mode - No moisture will be extracted in this mode, which when used with filters will purify the air. The UV can also be used in this mode to further improve the quality of air emitted.</p>
	<p>FAN Mode FAN Mode: press "MODE" key to select "FAN", and "FAN" indicator light comes on. Only the fan will run in this mode and not water is extracted.</p>
	<p>HUMIDITY INDICATOR MODE Start the appliance, the indicator light will turn on automatically. The indicator light color will change according to the humidity condition</p> <ul style="list-style-type: none">  Red color means high humidity, $RH > 80\%$  Green color means comfortable, $80\% \geq RH \geq 60\%$  Blue(Orange) color means dry, $RH < 60\%$ <p>Press "Humidity Indicator light" key to turn on/off the light. Note: Can take about 2 minutes after the humidity before the indicator will change the colour e.g. if humidity drops to 55% may take 2 minutes before the indicator changes to Blue(Orange)</p>

	<p>HUMIDITY SETTING Press UP / DOWN key to select the desired relative humidity level, default relative humidity is 55%. Relative humidity 35% is selected, the compressor will not stop until water tank full.</p>
	<p>TIMER (timer function) Press timer to program time. "TIMER" light comes on while timer is programmed. Before programming make sure that the timer function has not been activated (the light must be off). The following timer programs are available. a) Delayed power-on function (the appliance is in stand-by status) USE key "UP" and "DOWN" to set the time period (1~24 hours) The appliance will start once time reaches set value. b) Delayed power-off function (whilst the appliance is running) The appliance will stop once time reaches set value.</p>
	<p>INTELLIGENT DEFROST The appliance will defrost automatically as programmed once the coil sensor detects temperature is too low, and the defrosting indicator will light up at the same time. Once defrosting has finishes, the appliance will recover to previous running mode.</p>
	<p>TANK-FULL If the water tank is full, the indicator light comes on and flashes.</p>
	<p>OSC. (oscillating function) The are three different directions, 45/90 degree and universal, the louvers will move or fixed asselected position.</p>
	<p>ION.(ionization function) To select "Ion", press the "ION" key and the light will come on. The ionizer can refresh the air while killing viruses, dust mites, mould and airborne allergens.</p>
	<p>UV (Sterilization function) To select "UV", press the "UV" key and the light will come on.</p>
	<p>HEPA carbon filter (air purification function) Take out the filters from bag and insert them on the relative holders. It is suggested to Hoover the filters every 2-3 weeks and change them every 3-6 months to always keep the room fresh and odor free.</p>

Humidity Level & Timer 2digit display



The led indicator performs the following functions: 1. When the unit is plugged in, it will indicate the room humidity level 2. When the humidity level is selected, it will indicate the set humidity 3. When the start / stop timer is programmed will show the set timer.





Notes: When humidity level is outside the normal operational parameters will show LO/HI. If ambient humidity is lower than 20%, it will show "LO". If ambient humidity is higher than 90%, it will show "HI".

QUICK REFERENCE GUIDE

Power Key  Press to turn the dehumidifier on and off.

Timer: select timer settings key then  use keys   to adjust the timer (1-24 hrs, start/ stopping timer). In power on mode the set number will represent the number of hours the unit will run for before turning off. This will remain unaffected if unit goes in to defrost mode or the tank is emptied than reinserted. In standby mode the set number represents the period in hours after which the unit will start. To cancel start / stop mode press the timer key again.

Humidity Buttons: Press the Up  or Down  buttons when the unit is displaying the current relative humidity to select the desired humidity level. The humidity level can be set between a range of 35% RH (Relative Humidity) to 80% RH in 5% increments. Please note the desired humidity cannot be changed when the unit is in SMART mode.

SMART Mode: This is designed for maximum convenience as it maintains the room at an ideal domestic environment humidity level of 50-55% RH while saving electricity. This is the default mode and is recommended for most users.

The compressor will work until the desired humidity is reached and then will stop;

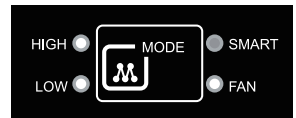

Low Fan Mode: The fan will move the air around the room ensuring the entire air in the room is processed and the relative humidity correctly measured. This mode gives you the ability to adjust the desired humidity, while running the fan at a lower speed.

High Fan Mode: The fan will move the air around the room ensuring the entire air in the room is processed and the relative humidity correctly measured. This mode gives you the ability to adjust the desired humidity, while running the fan at the high speed. Allowing more air to pass over the coils than in low fan speed.

When the humidity setting is finished, the appliance will operate according to the target setting humidity. When it reaches the target humidity (the selected humidity is 2% lower than the user selected humidistat setting), the compressor stops running, the fan continues running for five minutes then stopped. The swing will be shut down, but display retains. Keep this status for 30 minutes, the swing and the fan open, the fan running to test the current humidity, when it reaches the setting value, the compressor starts running. If the current humidity cannot reach the setting value, the fan will be stopped after 5 minutes, swing shut down, again to keep this status for 30 minutes, and in circulation.

For dryer air/ laundry mode press the key and set to a lower percent value (e.g. 35-45%).

Laundry Mode: for the dehumidifier to operate continuously with maximum water extraction until the tank is full set the humidity level to 35%-50%RH. 35% is very dry and the unit will work until water tank is full as 35%RH is hardly achievable in a domestic environment. Set the fan to high on laundry mode and the louvers either to swing mode or to 45 degrees directing the airflow onto clothes / laundry dryer. Do not place clothes directly over any of the

dehumidifier vents. Make sure that there is nothing blocking the hot air exhaust air flow and for best results place the laundry within 1.5 meters of the dehumidifier.

Note: In the High/Low mode, through, keys set humidity of 35%, the machine is running clothes drying modes, then the machine will have been working on dehumidification, even if the ambient humidity is less than 35%, the compressor will not go down. This model applies to drying clothes and other occasions. that if permanent drainage pipe is fitted the unit will not stop operation. Humidity set to achieve room humidity of around 35% good for quick drying boost on initial run or emergencies, laundry mode. Not recommended for long normal operation in domestic/ office environment. For allowing more moisture in the air, press the humidity control key and set to a higher percent value (e.g. 60-70%).

Humidity set to 50-55% RH; recommended setting, great for domestic operation and dry storage

Humidity set to 60% RH; great for personal comfort and applications where 50% RH is considered too dry

Humidity set to 70% RH; ideal for unoccupied properties or where economical run is needed without the need to go drier than 70% RH.

Other features and Indicators

Tank Full Light

Red light will be on and the unit will beep when the tank is ready to be emptied, or when the tank is removed or not replaced in the proper position. The water level control switch shuts off the dehumidifier when the tank is full, or when the tank is removed or not replaced in the proper position. Empty and replace to resume operation.

Auto Defrost

The appliance will defrost automatically as programmed once the coil sensor detects temperature is too low, and the defrosting indicator will light up at the same time. Once defrosting has finishes, the appliance will recover to previous running mode.

Humidistat control and fan/ compressor operation

When the selected humidity is 2% lower than the user selected humidistat setting; the dehumidifier's compressor will be shut off automatically.

When the humidity is equal or higher than user selected humidity the compressor will restart once the 3 minutes delay compressor protection expires.

Auto-Restart

If the unit stops off unexpectedly due to the power cut, it will restart with the previous function selected automatically when the power resumes.

Power

After the unit has stopped, it is not recommended to resume operation for at least 10 minutes. This is to protect the compressor. Operation can resume after this period lapses. When the unit is restarted there is a 3 minutes delay before compressor will start.

Lightweight Portable Design on castors

The dehumidifier is built to be compact and lightweight. The castors on the bottom of the unit make it easy to move from room to room.

Your MORRIS dehumidifier is an advanced micro-CPU controlled device able of self-diagnostics. The LCD display may also show the error and protections codes.

Positioning the dehumidifier

A badly positioned dehumidifier will have little effect. In positioning the dehumidifier please ensure circulation of air in not restricted around the unit.

Allow at least 20 cm space around the unit.

This dehumidifier is designed only for indoor residential / small office applications and any commercial or industrial use will invalidate the warranty.

Use in an enclosed area for maximum efficiency. Close all doors, windows to create an effective operating environment. Do not use outdoors.

Your the dehumidifier will begin to protect your space from the harmful effects of excessive moisture as soon as it is turned on. Excess moisture is dispersed throughout your home.

For this reason, the dehumidifier should be positioned in a central and clear location so that it can draw this moist air towards it from all over the home. A warm hallway or landing is an excellent position for your dehumidifier. If possible, leave interior doors ajar to allow air circulation.

Alternatively, if you have a serious problem in one area you can begin by positioning the dehumidifier there and moving it to a more central location at a later date. For the most effective use, run your dehumidifier with external doors and windows kept closed. Please note the unit should not be placed directly against a radiator or other heat source.

When positioning your the dehumidifier, ensure that it is placed clear of any obstacle that may limit the air movement. Place the dehumidifier on a flat dry surface.

Note: Do not force castors to move over carpet or uneven surfaces, nor move the unit with water in the tank as it may tip over and spill water.

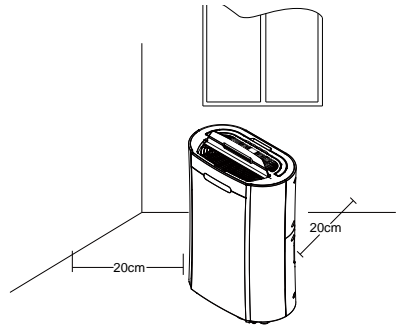

Water Drainage

When the water tank is full, the unit will stop automatically. When this happens the **tank full** red light will show on the control panel.

Note: Only empty the water tank when is full or before moving or storing the unit.

There are two ways to dispense collected water.

1. Use the tank.

When the tank is full, the unit will automatically stop running, and the Full indicator light will flash.

- Slowly pull out the tank. Grip tank by its handle securely, and carefully pull out. Empty the water tank and reinsert it into the dehumidifier. The tank
- must be in place and securely seated for the dehumidifier to operate again.

The dehumidifier will re-start when the tank is restored in its correct position.

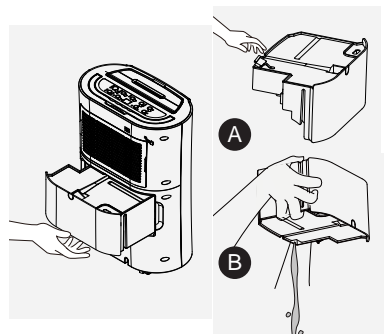

NOTES:

When you remove the bucket, do not touch sensors or any parts which are situated behind tank. Doing so may damage the product. Be sure to push the tank gently all the way into the unit. Banging the bucket against anything or failing to push it in securely into place may cause the unit not to operate.

Do not remove any parts from the water tank or tank enclosure. The water full sensor will no longer be able to detect the water level correctly and water may leak from the water tank.

2. Continuous draining

Water can be automatically plumbed in or drained into a sink, a larger recipient or through the wall into an outside drain by attaching a pipe to the unit (10 mm internal diameter) (included). Insert the pipe into the drain outlet at the back of the unit as shown here.

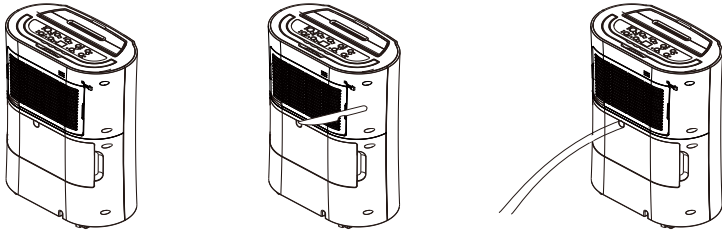

Make sure the connection between pipe and the drain outlet is tight and does not leak. Then direct the pipe to a suitable drainage point. This unit uses gravity fall to dispose water hence the drain should be lower than the unit water outlet. Put the tank back. Be sure to run the water pipe downward and let the water to flow out smoothly. Do not kink or bend the pipe.

NOTE: When the continuous drain feature is not being used, remove the drain hose from the outlet.

The permanent drain can be used in conjunction with water pump (e.g. when draining a cellar) to lift the water upwards.

Care and Maintenance

Always shut off the unit and unplug from the mains before cleaning or performing any maintenance. When it is not in use for long periods it is advisable to remove the plug from the power socket. Do not use chemical solvents (such as benzene, alcohol or gasoline) as they may cause irreversible damage to the unit.

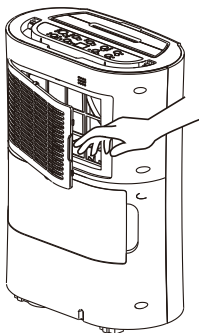

1. Clean the Grille and Case

Use water and a mild detergent to clean the washable mesh filters. Do not use bleach or abrasives. Do not splash water directly onto the main unit. Doing so may cause an electrical shock and can lead to the insulation to deteriorate, or cause the unit to rust. The air intake and



outlet grilles get soiled easily, so use a vacuum attachment or soft brush to clean. Wipe the dehumidifier body with a soft damp cloth or kitchen towel.

Remove the ABS frame and pull out the filters from the frame. Hoover gently the carbon filter once every 2-3 weeks approximately.

If the mesh filter is dirty hoover it, if it is heavily soiled wash it with warm soapy water and dry thoroughly before reinserting it in the unit.

When filter cleaning is finished and filters are dry placed them back into the filter frame and reassemble the unit.

NOTE: While the carbon filter is optional never run the unit without the mesh filter frame being assembled back.

2. Clean the water tank

Every few weeks, clean the tank to prevent growth of mould, mildew and bacteria. Partially fill the tank with clean water and add a little mild detergent. Swish it around and then empty the tank and rinse.

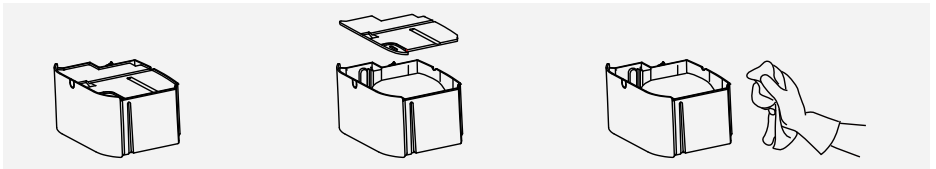

NOTE: Do not use a dishwasher to clean the tank. After cleaning and drying the tank must be reinserted securely into dehumidifier in order to restart operation.

End of Season Maintenance:

1. Empty and clean the water tank.
2. Clean the unit and the filters as per cleaning procedure above.
3. Coil the power cord on the special cord storage rest at the back of the unit
4. Cover the unit and keep it in a dry place.

Frequently Asked Questions

Why doesn't the dehumidifier seem to extract much water if the temperature is low?

This is a compressor dehumidifier which works best in temperatures above 15°C. If the temperature is low and the air is dryer than the setting on the humidistat the unit will not extract water. If you want to use a dehumidifier for outside buildings, unheated properties, boats or garages please check our desiccant range.

Why doesn't the unit work /or stops suddenly?

The water tank may be full or displaced. To rectify: empty the tank and carefully place the tank back in the unit. Also the unit may be running in dehumidifying mode with a low room temperature. Please check if the room temperature is lower than 5°C. If so, the unit will stop working while in dehumidifying mode. (unit may be defrosting).

The ambient operating range is between 5°C and 35°C with a relative humidity ranging from 30% to 80%. For maximum efficiency use the unit between 15°C and 32°C.

Sometimes cold and/or hot air comes out from the air outlet grill, why?

When the unit is in dehumidifying mode it absorbs humid air from room and freezes it to reduce the humidity.

During the cold cycle there should be cold air coming out of the unit

During the hot cycle hot dry air should be coming out of the outlet grill.

Troubleshooting:

Issue	Cause	Solution
Hot or cold air being produced	Normal Operation	When the unit is in dehumidifying mode it absorbs humid air from room and freezes it to reduce the humidity. During the cold cycle there should be cold air coming out of the unit. During the defrost cycle hot dry air should be coming out of the outlet grill.
Unit does not operate	Is the plug properly inserted in the socket?	Insert the plug into the socket and turn the switch on.
	Does the tank full indicator is red?	Tank full, float displaced or tank not properly inserted. Empty tank, check float and make sure tank is properly inserted in unit.
Front louvres do not open	Louvre motor is blocked	Check if anything is blocking the louvre. Try to move gently the louvres up and down while the unit is off. If the above fails return the unit to service centre.
Dehumidifier does not extract water	Is the unit set to a humidity level lower than the one in the room?	Set the humidity level on the humidistat below current humidity reading.
	Is the temperature too low for water extraction to be efficient?	Increase temperature in the room or reposition the unit.
	Is any intake grill or discharge blocked? Is the unit too close to walls.	Remove obstructions and restart the unit. Ensure a distance of at least 20 cm between the unit & walls
Airflow seems weak	Is filter dirty or clogged?	Please service the filters regularly as per user manual.
Unit is noisy during operation	Is the unit on uneven surface?	Please place on flat horizontal surface.
	Is filter clogged?	Please service the filters regularly as per user manual.
E3 or E4	Humidity sensor error	Use the unit within the prescribed humidity range. Unplug the unit, rest and plug it back in. If error repeats, call for service centre.
E1 or E2	Temperature sensor error	Use the unit within the prescribed temperature range. Unplug the unit, rest and plug it back in. If error repeats, call for service centre.
E5 or E6	Abnormal Coil sensor temperature or current	Use the unit within the prescribed humidity and temperature range. Unplug the unit, rest and plug it back in. If error repeats, call for service centre.
Defrost light on and unit stops regularly	Unit is defrosting	Allow the unit to automatically defrost. The protection will clear after the unit self defrosts. Increase temperature in the room if this repeats too often
Tank full red light	Water tank full notification	Tank is full or is not in the right position-- Empty the tank and replace in the right position.
Any other malfunctions will need to be reported to the service centre. Do not attempt unauthorised repairs as these may invalidate the warranty.		

PRODUCT REPAIR

Warning: The appliance should be stored in a well-ventilated room. The area of the room should be equal to the room area required for maintenance.

---Warning: Appliances should be stored in rooms where there is no continuous burning fire (such as ignited gas appliances) and ignition sources (such as electric heaters at work)

---All operators or refrigeration circuit maintenance personnel should obtain a valid certificate issued by an industry-approved assessment agency to determine their qualification for safe disposal of refrigerants as required by the industry-approved assessment specification.

---The maintenance and repair of the equipment can only be carried out according to the method recommended by the equipment manufacturer. If other professionals are required to assist in the maintenance and repair of the equipment, they should be supervised by personnel qualified to use flammable refrigerants.

A.1. Inspection of the site

Prior to servicing with flammable refrigerants, a safety inspection must be performed to ensure that the risk of fire is minimized. When servicing the refrigeration system, the following precautions should be observed before handling the system.

A.2. Operating procedure

Work should be performed under controlled procedures to ensure that the risk caused by combustible gases or vapors during operations is lowest

A.3. General working area

All maintenance personnel and other personnel in the work area should be aware of the nature of the work being performed and should work within a confined space that should be avoided. The work area should be properly segregated to ensure the safety of working conditions in the work area by controlling combustible materials.

A.4. Check if the refrigerant is present

Pre-operation and during operation should be monitored in the area using an appropriate refrigerant monitor to ensure that the technicians are aware of the presence of potentially flammable gases and that all leak detection equipment is suitable for flammable refrigerants, such as: no spark, fully enclosed Or intrinsically safe

A.5. Fire extinguisher placement

When performing heat-processing operations on the refrigeration system or related components, the appropriate fire extinguisher should be located nearby and the refrigerant injection area should be equipped with a dry powder or carbon dioxide fire extinguisher.

A.6. Prohibition of fire

When working in connection with exposed pipelines that contain or have contained flammable refrigerants, all forms of ignition sources that may cause fire or danger to the station should not be used. All sources of ignition, including smoking, are combustible The agent may be released into the surrounding environment. It must be far away from the area where it is installed, repaired, relocated or disposed. Before starting work, the surrounding environment of the equipment must be inspected strictly to ensure that there is no danger of flammability or fire, should set up the mark of "No Smoking".

A.7. Ventilated area

Ensure that the work area is open or fully ventilated before opening the system or performing hot work operations. Ventilation should be maintained during operation. Ventilation will safely dilute the leaked refrigerant and quickly release it into the atmosphere.

A.8. Inspection of refrigeration equipment

If you replace electrical components, these electrical components should be installed in accordance with the day-to-day and night-time operating regulations. At all times, the manufacturer's maintenance and repair guides should be followed. If in doubt, consult the manufacturer's technical department.

The following inspection items apply to the installation of flammable refrigerant appliances:

- The charge should be determined according to the size of the room containing the refrigerant containing components;
- Ventilation equipment should operate normally and vents should be free from obstructions;
- If an inter-refrigeration refrigeration cycle is used, check the presence of refrigerant in the secondary circuit;
- The logo on the appliance should be clearly visible. Marks and symbols that are indelible;
- Refrigerating lines or electrical components should not be installed in environments that contain possible housing contact elements, unless the electrical components are made of corrosion-resistant materials or suitable corrosion protection measures are taken.

A.9. Inspection of Electrical Installations

The repair and maintenance of electrical components should include initial safety inspections and component inspection procedures. If there is a defect that compromises safety, the appliance power supply must be de-energized until the defect is properly disposed of. If the defect cannot be completely eliminated in the end, and must continue to operate, then appropriate temporary solutions should be taken, report the situation to the owner of the appliance, and warn all relevant personnel.

The initial security check should include:

- Capacitor discharge should be performed in a safe manner to avoid sparks
- No exposed electrical components and wiring during filling, recycling and cleaning of the system
- Continuity of grounding

B. Maintenance of sealing elements

B.1 When repairing closed components, disconnect the power supply of the device before opening the sealed cover. If there is power supply during the maintenance process, uninterrupted leak detection should be performed on the most dangerous parts to prevent potential dangerous situations from occurring.

B.2 In the following maintenance of electrical components, special care shall be taken not to cause maintenance methods affecting the degree of protection of the enclosure. Improper maintenance may result in damage to the cables, excessive connection, improper installation of the terminals, damage to the seals, and sealing. Cover installation error and other hazards

Ensure the installation of the equipment is safe and reliable

Ensure that the sealing or sealing material does not lose its effect of preventing the entry of flammable gases due to aging, and the replacement parts should comply with the manufacturer's specifications

Note: The use of silicon-containing sealants may reduce the detection capabilities of leak detection equipment, intrinsically safe components do not have to be isolated before operation

C. Intrinsically safe component maintenance

If it cannot be ensured that the appliance does not exceed the limits of the allowable voltage and current during use, no permanent inductance or capacitive load must be used in the circuit.

The essential Ankh-type element is the only element that can continue to operate within the flammable gas. The test instrument should be set in the correct gear.

If the replacement component can only use components specified by the manufacturer, other components may cause the refrigerant that is leaking in the air to catch fire.

D.cable

Check the cable for wear, corrosion, overpressure, vibration, sharp edges or other adverse environmental effects. This inspection should also consider the impact of aging or the continuous vibration of the compressor and fan on the cable manufacturing.

E. Inspection of flammable refrigerants

Inspection refrigerant leakage should be done in an environment where there is no potential source of ignition and should not be detected using a halogen probe (or any other detector using an open flame)

F. Leak detection method

For systems containing flammable refrigerants, the following methods for detecting leaks are acceptable:

Electronic leak detectors can be used for the detection of flammable refrigerants, but the sensitivity may not be sufficient or may require recalibration (the instrument calibration should be performed in a refrigerant-free environment) to ensure that the leak detector does not become a potential ignition source, and applies to the measured refrigerant, the leak detector should be set to the lowest flammable concentration of the refrigerant (in percent), calibrated with the used refrigerant and adjusted to the appropriate gas concentration test range (max. 25%)

The leak detection fluid is suitable for most refrigerants, but do not use oxygenated solvents to prevent oxygen and refrigerant from reacting and corroding the copper pipeline

If leakage is suspected, all open flames should be removed from the site or extinguished

If a leak occurs where welding is required, all refrigerant should be recovered, or the refrigerant should be completely isolated away from the leak (using shut-off valves). Before welding and during welding, use oxygen-free. Nitrogen (OFN) purifies the entire system

G. Remove and vacuum

When performing maintenance or other operations on the refrigeration circuit, routine procedures should be followed, but the flammability of the refrigerant should also be considered. Follow these procedures:

- Clear refrigerant
- Purge the line with inert gas
- Vacuum
- purge the pipe again with inert gas
- cutting pipelines or welding

Refrigerant should be recycled to a suitable storage tank. The system should be purged with oxygen-free nitrogen to ensure safety. This process may need to be repeated several times. This operation must not be performed with compressed air or oxygen.

In the purging process, the system is filled with oxygen-free nitrogen to reach the working pressure under the vacuum state, and then the oxygen-free nitrogen is discharged to the atmosphere. Finally, the system is evacuated to a vacuum, and the process is repeated until the refrigerant in the system is completely removed. After the last charge of anaerobic nitrogen, the gas is released to atmospheric pressure and the system can then be welded. Such as pipe welding operations, the above operation is very necessary

Make sure there are no ignition sources near the outlet of the vacuum pump and that it is well ventilated.

H. Charge the refrigerant program

As a supplement to regular procedures, add the following requirements:

- Ensure that when using the refrigerant charging equipment, no inter-contamination between different refrigerants will occur, and the piping for charging the refrigerant should be as short as possible to reduce the residual amount of refrigerant therein
- Tanks should be kept vertically upward
- Ensure that the cooling system has been grounded before filling the refrigerant
- Label the system after filling (or when it has not been completed)
- Must pay attention not to overcharge

The pressure test was performed with oxygen-free nitrogen before recharging the system. After the filling was completed, a leak test was performed before the test operation. A leak test should be conducted when leaving the area

I. Retired

Before proceeding with this procedure, technicians should be fully familiar with the equipment and all its features and recommend the practice of safe recovery of refrigerants. To recycle the recovered refrigerant, analyze the refrigerant and oil samples before performing the work. Before testing, ensure that you have the necessary power supply.

a> Familiar with the equipment and operation

b> Disconnect the power

c> Before proceeding with this procedure, ensure that:

- If necessary, mechanical operating equipment should facilitate the operation of refrigerant storage tanks

- All personal protective equipment is effective and can be used correctly

- The entire recycling process should be conducted under the guidance of qualified personnel

Recycling equipment and storage tanks should meet the appropriate standards

d> If possible, vacuum the cooling system

e> If the vacuum state is not reached, extraction should be performed from multiple places to extract the refrigerant in each part of the system

f> Ensure that the volume of the tank is sufficient before beginning recovery

g> Start and operate the recycling equipment according to the manufacturer's operating instructions

h> Do not talk about tanks being overfilled. (Liquid injection volume does not exceed 80% of the tank volume)

i> The maximum working pressure of the tank must not be exceeded even for a short period of time

j> After the tank filling is completed and the working process is completed, ensure that the tank and equipment are quickly removed and all shutoff valves on the equipment are closed

k > The recovered refrigerant must not be injected into another refrigeration system until it has been purified and tested

J. Recycling

The refrigerant in the system needs to be removed during maintenance or scrap. It is recommended that the refrigerant be completely removed.

When loading the refrigerant into the tank, use only a dedicated refrigerant tank. It is necessary to ensure that the capacity of the tank is compatible with the amount of refrigeration injection in the entire system. All are tanks intended to be used for refrigerant recovery and are identified with this refrigerant (ie refrigerant recovery dedicated tanks). Tanks should be fitted with pressure relief and shut-off valves and in good condition. If possible, empty storage tanks should be evacuated and kept at room temperature before use.

The recovery equipment should maintain a good working condition, and the equipment operation instructions should be provided for easy reference. The equipment should be suitable for the recovery of flammable refrigerants. In addition, there must be qualified weighing instruments that can be used normally. The hose should be connected using a leak-free, releasable joint and keep it in good condition. Before using the recycling equipment, check whether it is in a good condition, whether it is well maintained, and all the electrical components are sealed to prevent the fire from leaking once the refrigerant leaks. If in doubt, consult the manufacturer.

Recovered refrigerant should be contained in the used storage tank, attached with shipping instructions and returned to the chiller manufacturer. Do not mix the refrigerant in the recovery equipment, especially the storage tank.

If you remove the compressor or remove the compressor oil, make sure that the compressor is evacuated to a suitable level to ensure that there is no residual flammable refrigerant in the lubricant. Evacuation is performed before the compressor returns to the supplier. Only use electric heating to heat the compressor housing to speed up this process. When the oil is discharged from the system, safety should be ensured.

Technical data

Model No.:	MDB-16100HI
Dehumidify capacity:	16 L/Day(30°C RH80%)
	8 L/Day(26.7°C RH60%)
Rated Voltage:	AC 220-240V
Rated Frequency:	50 Hz
Max. power input	360W
Rated Input power:	245W
Tank Capacity:	2.5 L
Air Volume:	135m ³ /h
Noise Level:	41 dB(A) / max value
Refrigerant :	R290 /65g
Net weight:	11.5kgs
Suction pressure:	0.7MPa
Discharge pressure:	3.2MPa

NOTICE ABOUT RECYCLING



Your product is designed and manufactured with high quality materials and components which can be recycled and reused.
This symbol means that electrical and electronic equipment, at their end-of-life, should be disposed of separately from your household waste.
Please dispose of this equipment at your local community waste collection/ recycling centre.

In the European Union there are separate collection systems for used electrical and electronic products.
Please help us to conserve the environment we live in!

DECLARATION OF CONFORMITY

Herewith, Kalliopi Karyda & Co LP. states that this product, complies with the requirements of below directives:

EMC-Directive: 14 / 30 / EU Low

Voltage Directive: 14/ 35 / EU

RoHS Directive: (EU)15/863

The detailed declaration of conformity can be found at www.morris.gr

An abstract graphic design featuring a series of thin, light gray lines that form a complex, interconnected pattern. The lines are mostly horizontal and vertical, with some curved segments. Small, solid gray dots are placed at various points where the lines intersect or terminate. The overall effect is that of a stylized circuit board or a network diagram. The background is a light gray gradient, and a solid dark gray vertical bar runs along the right edge of the page.

Exclusive Importer

Kalliopi Karyda & Co LP

87A 17is Noemvriou Str.

PC 55535 - Pylea - Greece

T: 2316-006600 | F: 2316-006650