



ΕΓΧΕΙΡΙΔΙΟ ΧΡΗΣΤΗ

# ΠΛΥΝΤΗΡΙΟ ΡΟΥΧΩΝ

---



Πριν ξεκινήσετε την εγκατάσταση, διαβάστε αυτές τις οδηγίες προσεκτικά. Έτσι θα απλοποιηθεί η εγκατάσταση και θα διασφαλιστεί ότι το προϊόν είναι σωστά και ασφαλώς εγκατεστημένο. Αφήστε τις οδηγίες αυτές κοντά στο προϊόν μετά την εγκατάσταση για μελλοντική αναφορά.

**ΕΛΛΗΝΙΚΑ**

F4R70\*\*TS\*\*



MFL71917083  
Rev.01\_051023

[www.lg.com](http://www.lg.com)

Copyright © 2023 LG Electronics Inc. All Rights Reserved.

# ΠΙΝΑΚΑΣ ΠΕΡΙΕΧΟΜΕΝΩΝ

Το εγχειρίδιο αυτό μπορεί να περιέχει εικόνες ή περιεχόμενο διαφορετικό από το μοντέλο που αγοράσατε.

Το εγχειρίδιο υπόκειται σε αναθεώρηση από τον κατασκευαστή.

## ΜΕΡΙΜΝΑ ΓΙΑ ΤΟ ΠΕΡΙΒΑΛΛΟΝ

Περιβαλλοντικές και οικονομικές συμβουλές..... 3

## ΟΔΗΓΙΕΣ ΑΣΦΑΛΕΙΑΣ

ΔΙΑΒΑΣΤΕ ΟΛΕΣ ΤΙΣ ΟΔΗΓΙΕΣ ΠΡΙΝ ΑΠΟ ΤΗ ΧΡΗΣΗ..... 6

ΠΡΟΕΙΔΟΠΟΙΗΣΗ..... 6

## ΕΓΚΑΤΑΣΤΑΣΗ

Εξαρτήματα και προδιαγραφές ..... 12

Απαιτήσεις θέσης εγκατάστασης..... 15

Αποσυσκευασία της συσκευής..... 17

Ευθυγράμμιση της συσκευής..... 18

Σύνδεση του Σωλήνα παροχής νερού..... 19

Εγκατάσταση του εύκαμπτου σωλήνα αποχέτευσης..... 21

## ΛΕΙΤΟΥΡΓΙΑ

Επισκόπηση λειτουργίας..... 22

Πίνακας Ελέγχου..... 24

Προετοιμασία του φορτίου πλύσης..... 27

Προσθήκη απορρυπαντικού και μαλακτικού ..... 28

Πίνακας Προγραμμάτων..... 31

Επιπλέον επιλογές και λειτουργίες..... 37

## ΕΞΥΠΝΕΣ ΛΕΙΤΟΥΡΓΙΕΣ

Εφαρμογή LG ThinQ ..... 40

Smart Diagnosis..... 43

## ΣΥΝΤΗΡΗΣΗ

Καθαρισμός μετά από κάθε πλύση..... 45

Περιοδικός καθαρισμός της συσκευής..... 45

## ΕΠΙΛΥΣΗ ΠΡΟΒΛΗΜΑΤΩΝ

Πριν Ζητήσετε Σέρβις..... 49

# ΜΕΡΙΜΝΑ ΓΙΑ ΤΟ ΠΕΡΙΒΑΛΛΟΝ

## Περιβαλλοντικές και οικονομικές συμβουλές

### Κατανάλωση ενέργειας και νερού

- Η κατανάλωση νερού και η χρήση ενέργειας μπορεί να επηρεαστούν από το βάρος του φορτίου. Για να αξιοποιήσετε στο έπακρο τη συσκευή σας, φροντίστε να φορτώνετε τη μέγιστη ποσότητα στεγνών ρούχων για το εκάστοτε πρόγραμμα.
- Η ομοιόμορφη φόρτωση με ρούχα έως τη χωρητικότητα που υποδεικνύει ο κατασκευαστής για τα αντίστοιχα προγράμματα θα συμβάλει στην εξοικονόμηση ενέργειας και νερού.
- Τα πιο αποτελεσματικά προγράμματα όσον αφορά την κατανάλωση ενέργειας είναι γενικά εκείνα που εκτελούνται σε χαμηλότερες θερμοκρασίες και με μεγαλύτερη διάρκεια.
- Ο θόρυβος και η απομένουσα υγρασία επηρεάζονται από την ταχύτητα στυψίματος: όσο μεγαλύτερη είναι η ταχύτητα στυψίματος στη φάση στυψίματος, τόσο εντονότερος είναι ο θόρυβος και τόσο μικρότερη είναι η περιεκτικότητα σε απομένουσα υγρασία.
- Για πλύσεις μικρότερης ποσότητας ρούχων, το σύστημα αυτόματης αναγνώρισης φορτίου θα συμβάλλει στη μείωση του νερού και της ενέργειας που χρησιμοποιείτε.
- Για εξοικονόμηση ενέργειας και νερού χρησιμοποιήστε το πρόγραμμα Γρήγορο για μικρά, ελαφρώς λερωμένα φορτία.
- Τα απορρυπαντικά πλυντηρίων κρύου νερού μπορούν να είναι το ίδιο αποτελεσματικά σε χαμηλότερες θερμοκρασίες (περίπου 20°C). Στη ρύθμιση θερμοκρασίας 20°C θα χρησιμοποιείτε λιγότερη ενέργεια σε σύγκριση με τη θερμοκρασία 30°C ή με υψηλότερη.

### Απορρυπαντικό

- Το απορρυπαντικό θα πρέπει να επιλέγεται ανάλογα με τον τύπο, το χρώμα, το επίπεδο βρομιάς του υφάσματος και τη θερμοκρασία πλύσης. Πρέπει, επίσης, να χρησιμοποιείται σύμφωνα με τις οδηγίες του κατασκευαστή απορρυπαντικού. Χρησιμοποιείτε μόνο

απορρυπαντικά που είναι κατάλληλα για πλυντήρια τύπου κάδου (εμπρόσθια φόρτωσης).

- Χρησιμοποιείτε μικρότερη ποσότητα απορρυπαντικού για μικρότερα φορτία.

### **Επιλέγοντας επιπλέον επιλογές και λειτουργίες**

- Επιλέξτε τη θερμοκρασία νερού που είναι κατάλληλη για τον τύπο φορτίου που πλένετε. Τηρείτε τις ετικέτες φροντίδας του ρούχου για καλύτερα αποτελέσματα.
- Η επιλογή πρόπλυσης συνιστάται για πλύση φορτίου πολύ λερωμένων ρούχων.

### **Απόρριψη του υλικού συσκευασίας**

- Τα υλικά συσκευασίας έχουν σχεδιαστεί για να προστατεύουν τη συσκευή από απροσδόκητη ζημιά κατά τη μεταφορά.
- Μετά την εγκατάσταση της συσκευής, πετάξτε τα απορρίμματα από συσκευασίες σύμφωνα με τα σύμβολα ανακύκλωσης των τύπων υλικών. Βάλτε τα απορρίμματα από συσκευασίες σε αντίστοιχα δοχεία για ανακύκλωση.

## Απόρριψη της παλιάς σας συσκευής



- Αυτό το διαγραμμένο σύμβολο του τροχοφόρου κάδου υποδεικνύει ότι τα απόβλητα ηλεκτρικών και ηλεκτρονικών προϊόντων (ΑΗΗΕ) πρέπει να απορρίπτονται χωριστά από τα γενικά οικιακά απορρίμματα.
- Τα παλιά ηλεκτρικά προϊόντα μπορεί να περιέχουν επικίνδυνες ουσίες και ως εκ τούτου η σωστή απόρριψη της παλιάς σας συσκευής αποτρέπει ενδεχόμενες αρνητικές συνέπειες για το περιβάλλον και την ανθρώπινη υγεία. Η παλιά σας συσκευή μπορεί να περιέχει επαναχρησιμοποιήσιμα ανταλλακτικά που θα μπορούσαν να χρησιμοποιηθούν για την επισκευή άλλων προϊόντων, καθώς και άλλα υλικά αξίας που μπορούν να ανακυκλωθούν για εξοικονόμηση των περιορισμένων φυσικών πόρων.
- Μπορείτε να πάτε τη συσκευή σας, είτε στο κατάστημα από το οποίο αγοράσατε το προϊόν, ή να επικοινωνήσετε με το τοπικό γραφείο απορριμμάτων για λεπτομέρειες σχετικά με το πλησιέστερο εγκεκριμένο σημείο συλλογής ΑΗΗΕ (Απόβλητα Ηλεκτρικών και Ηλεκτρονικών Συσκευών). Για τις πιο πρόσφατες πληροφορίες για τη χώρα σας επισκεφθείτε τη διεύθυνση [www.lg.com/global/recycling](http://www.lg.com/global/recycling)

## ΟΔΗΓΙΕΣ ΑΣΦΑΛΕΙΑΣ

### ΔΙΑΒΑΣΤΕ ΟΛΕΣ ΤΙΣ ΟΔΗΓΙΕΣ ΠΡΙΝ ΑΠΟ ΤΗ ΧΡΗΣΗ

Οι παρακάτω οδηγίες ασφαλείας προορίζονται για την αποτροπή απρόβλεπτων κινδύνων ή ζημιών λόγω μη ασφαλούς ή λανθασμένης λειτουργίας της συσκευής.

Οι οδηγίες χωρίζονται σε 'ΠΡΟΕΙΔΟΠΟΙΗΣΗ' και 'ΠΡΟΣΟΧΗ' όπως περιγράφεται παρακάτω.

### Μηνύματα ασφαλείας



Το σύμβολο αυτό εμφανίζεται για να υποδείξει ζητήματα και λειτουργίες που μπορεί να προκαλέσουν κίνδυνο. Διαβάστε το τμήμα με αυτό το σύμβολο προσεκτικά και ακολουθήστε τις οδηγίες ούτως ώστε να αποτραπεί κίνδυνος.



#### ΠΡΟΕΙΔΟΠΟΙΗΣΗ

Αυτό υποδεικνύει ότι η μη τήρηση των οδηγιών μπορεί να προκαλέσει σοβαρό τραυματισμό ή θάνατο.



#### ΠΡΟΣΟΧΗ

Αυτό υποδεικνύει ότι η μη τήρηση των οδηγιών μπορεί να προκαλέσει μικροτραυματισμό ή ζημιά στο προϊόν.

## ΠΡΟΕΙΔΟΠΟΙΗΣΗ



### ΠΡΟΕΙΔΟΠΟΙΗΣΗ

Για να μειωθεί ο κίνδυνος έκρηξης, πυρκαγιάς, θανάτου, ηλεκτροπληξίας, τραυματισμού ή εγκαύματος σε άτομα όταν χρησιμοποιείται το προϊόν, να τηρείτε τα βασικά προληπτικά μέτρα ασφαλείας, συμπεριλαμβανομένων των παρακάτω:

### Τεχνική Ασφάλεια

- Αυτή η συσκευή μπορεί να χρησιμοποιηθεί από παιδιά ηλικίας από 8 ετών και άνω και άτομα με μειωμένες φυσικές, αισθητηριακές ή πνευματικές ικανότητες ή έλλειψη εμπειρίας και γνώσης αν υπάρχει

επίβλεψη ή καθοδήγηση όσον αφορά την ασφαλή χρήση της συσκευής και την κατανόηση των εμπλεκόμενων κινδύνων. Τα παιδιά δεν πρέπει να παίζουν με τη συσκευή. Ο καθαρισμός και η συντήρηση δεν θα πρέπει να γίνεται από παιδιά χωρίς επίβλεψη.

- Κρατάτε τα παιδιά κάτω των 3 ετών μακριά από τη συσκευή, εκτός και αν τα έχετε υπό συνεχή επίβλεψη.
- Εάν το καλώδιο ρεύματος έχει υποστεί ζημιά, πρέπει να αντικατασταθεί από τον κατασκευαστή, τον αντιπρόσωπο σέρβις ή ομοίως εξειδικευμένο προσωπικό για την αποφυγή κινδύνων.
- Τα ανοίγματα εξαερισμού δεν πρέπει να φράσσονται από μοκέτες.
- Η παρούσα συσκευή προορίζεται μόνο για οικιακή χρήση.
- Χρησιμοποιείτε καινούριο σωλήνα ή σετ σωλήνων που παρέχονται με τη συσκευή. Η εκ νέου χρήση παλαιών σωλήνων μπορεί να προκαλέσει διαρροή νερού και επακόλουθες υλικές ζημιές.
- Η πίεση του νερού πρέπει να είναι μεταξύ 50 kPa και 800 kPa.

## Μέγιστη χωρητικότητα

Η μέγιστη χωρητικότητα σε ορισμένους κύκλους για την πλύση στεγνών ρούχων είναι:

F4R7011TS**	F4R7009TS**
11 kg	9 kg

Η συνιστώμενη μέγιστη χωρητικότητα για κάθε πρόγραμμα πλύσης μπορεί να διαφέρει. Για καλά αποτελέσματα πλύσης, ανατρέξτε στον **Πίνακα Προγραμμάτων** στο κεφάλαιο **ΛΕΙΤΟΥΡΓΙΑ** για περισσότερες πληροφορίες.

## Εγκατάσταση

- Η μεταφορά της συσκευής θα πρέπει να γίνεται από δύο ή περισσότερα άτομα τα οποία θα κρατούν καλά τη συσκευή.
- Μην εγκαθιστάτε τη συσκευή σε μέρος με υγρασία και σκόνη. Μην εγκαθιστάτε ούτε να αποθηκεύετε τη συσκευή σε κάποιον εξωτερικό

χώρο ή σε χώρο που υπόκειται σε καιρικές συνθήκες όπως άμεσο ηλιακό φως, αέρα, βροχή ή σε θερμοκρασίες κάτω του παγετού.

- Βεβαιωθείτε ότι το φινς έχει εισαχθεί πλήρως στην πρίζα τροφοδοσίας.
- Μην συνδέετε τη συσκευή σε πολύπριζα, πίνακες ρεύματος ή προεκτάσεις καλωδίων.
- Μην τροποποιείτε το καλώδιο ρεύματος που παρέχεται με τη συσκευή. Εάν δεν ταιριάζει στην πρίζα τροφοδοσίας, πρέπει να εγκατασταθεί σωστή πρίζα τροφοδοσίας από έναν εξειδικευμένο ηλεκτρολόγο.
- Η συσκευή διαθέτει καλώδιο ρεύματος με αγωγό γείωσης του εξοπλισμού (πείρο γείωσης) και φινς με γείωση. Το φινς πρέπει να συνδέεται σε κατάλληλη πρίζα, η οποία έχει εγκατασταθεί και γειωθεί σύμφωνα με όλους τους τοπικούς κανόνες και διατάξεις.
- Η λανθασμένη σύνδεση του αγωγού γείωσης της συσκευής μπορεί να οδηγήσει σε κίνδυνο ηλεκτροπληξίας. Επικοινωνήστε με έναν ηλεκτρολόγο ή υπάλληλο σέρβις εάν έχετε αμφιβολίες σχετικά με το αν η συσκευή είναι σωστά γειωμένη.

## Λειτουργία

- Μην επιχειρήσετε ποτέ να θέσετε σε λειτουργία τη συσκευή εάν έχει υποστεί ζημιά, δεν λειτουργεί κανονικά, είναι μερικώς αποσυναρμολογημένη ή υπάρχουν εξαρτήματα που λείπουν ή έχουν χαλάσει, μεταξύ άλλων κάποιο καλώδιο ή φινς που έχει υποστεί ζημιά.
- Προκειμένου να χειριστείτε τη συσκευή, μην εφαρμόζετε αιχμηρά αντικείμενα στον πίνακα ελέγχου.
- Μην επιχειρήσετε να αφαιρέσετε τα πάνελ ή να αποσυναρμολογήσετε τη συσκευή.
- Μην επισκευάζετε ούτε να αντικαθιστάτε οποιοδήποτε εξάρτημα της συσκευής. Όλες οι επισκευές και οι εργασίες σέρβις πρέπει να πραγματοποιούνται από εξειδικευμένο προσωπικό σέρβις, εκτός κι αν προτείνεται συγκεκριμένα σε αυτό το Εγχειρίδιο Χρήστη. Χρησιμοποιείτε μόνον εξαρτήματα εγκεκριμένα από το εργοστάσιο.



- Μην πιέζετε υπερβολικά προς τα κάτω την πόρτα, όταν είναι ανοιχτή η πόρτα της συσκευής.
- Μην τοποθετείτε ζώα, όπως κατοικίδια μέσα στη συσκευή.
- Μην πλένετε αντικείμενα που καθορίζεται από τον κατασκευαστή ότι δεν πλένονται στην ετικέτα φροντίδας.
- Διατηρείτε τον χώρο κάτω και γύρω από τη συσκευή χωρίς εύφλεκτα υλικά όπως χνούδια, χαρτιά, κουρέλια, χημικά κ.λπ.
- Μην αφήνετε ανοιχτή την πόρτα της συσκευής. Υπάρχει ενδεχόμενο τα παιδιά να κρεμαστούν από την πόρτα ή να μπουσουλήσουν μέσα στη συσκευή και να προκληθεί ζημιά ή τραυματισμός.
- Μην τοποθετείτε μέσα στη συσκευή, μην πλύνετε και μη στεγνώνετε αντικείμενα που έχετε προηγουμένως καθαρίσει, πλύνει, βυθίσει μέσα ή ραντίσει με εύφλεκτες ή εκρηκτικές ουσίες (όπως κεριά, καθαριστικά κεριού, λάδι, βαφή, βενζίνη, μέσα απολίπανσης, διαλύτες στεγνού καθαρισμού, κηροζίνη, πετρέλαιο, καθαριστικά λεκέδων, νέφτι, φυτικό έλαιο, μαγειρικό λάδι, ασετόν, αλκοόλη κ.λπ.). Ακατάλληλη χρήση μπορεί να προκαλέσει πυρκαγιά ή έκρηξη.
- Μην χρησιμοποιείτε ή αποθηκεύετε εύφλεκτες ή καύσιμες ουσίες (αιθέρα, βενζόλιο, οινόπνευμα, χημικά, υγραέριο, εύφλεκτο σπρέι, βενζίνη, διαλυτικό, πετρέλαιο, εντομοκτόνο, αποσμητικό χώρου, καλλυντικά κ.λπ.) κοντά στη συσκευή.
- Μην πιάνετε τη συσκευή ενώ βρίσκεται σε λειτουργία. Περιμένετε ωςότου σταματήσει εντελώς ο κάδος.
- Μην αγγίζετε την πόρτα κατά τη διάρκεια προγράμματος υψηλής θερμοκρασίας.
- Σε περίπτωση που υπάρξει διαρροή νερού από τη συσκευή ή πλημμύρα, αποσυνδέστε το καλώδιο ρεύματος και επικοινωνήστε με ένα κέντρο εξυπηρέτησης πελατών της LG Electronics.
- Κλείστε τις βρύσες νερού για να εκτονώσετε την πίεση στους εύκαμπτους σωλήνες και τις βαλβίδες και για να ελαχιστοποιήσετε τη διαρροή, εάν προκληθεί θραύση ή ρήξη. Ελέγξτε την κατάσταση των εύκαμπτων σωλήνων πλήρωσης, οι οποίοι θα πρέπει να αντικατασταθούν μετά από 5 έτη.

- Εάν υπάρξει διαρροή αερίου (ισοβουτάνιο, προπάνιο, φυσικό αέριο κλπ.) εντός της οικίας, μην αγγίζετε τη συσκευή ή το καλώδιο ρεύματος και αερίστε αμέσως τον χώρο.
- Εάν παγώσει ο σωλήνας αποστράγγισης ή ο σωλήνας εισόδου κατά τη διάρκεια του χειμώνα, χρησιμοποιήστε τον μόνο αφού ξεπαγώσει.
- Διατηρείτε όλα τα απορρυπαντικά πλύσης, τα μαλακτικά και την χλωρίνη μακριά από τα παιδιά.
- Μην αγγίζετε τον ρευματοδότη ή τα χειριστήρια της συσκευής με βρεγμένα χέρια.
- Μην λυγίζετε υπερβολικά το καλώδιο ρεύματος και μην τοποθετείτε κάποιο βαρύ αντικείμενο επάνω του.
- Αποφύγετε την οποιαδήποτε επαφή με νερό που αποστραγγίζεται από τη συσκευή κατά τη διάρκεια της πλύσης.
- Βεβαιωθείτε ότι η αποχέτευση λειτουργεί σωστά. Εάν το νερό δεν αποστραγγίζεται σωστά, το δάπεδό σας μπορεί να πλημμυρίσει.
- Όταν η θερμοκρασία του αέρα είναι υψηλή και η θερμοκρασία του νερού είναι χαμηλή, μπορεί να προκληθεί συμπύκνωση και να υγρανθεί το δάπεδο.
- Σκουπίστε τη βρωμιά ή τη σκόνη από τις επαφές του καλωδίου ρεύματος.

## **Συντήρηση**

- Αποσυνδέστε τη συσκευή από το ηλεκτρικό ρεύμα πριν από τον καθαρισμό της συσκευής. Με τη ρύθμιση των χειριστηρίων στη θέση ANENERΓΟ ή σε θέση αναμονής δεν αποσυνδέεται η συσκευή από την παροχή ρεύματος.
- Τοποθετήστε με ασφάλεια τον ρευματοδότη στην πρίζα αφού απομακρύνετε εντελώς τυχόν υγρασία και σκόνη.
- Μην ψεκάζετε νερό στο εσωτερικό ή το εξωτερικό της συσκευής για να την καθαρίσετε.
- Μην αφαιρείτε ποτέ το βύσμα της συσκευής τραβώντας το καλώδιο ρεύματος. Πάντα να πιάνετε σταθερά τον ρευματοδότη και να τον τραβάτε από την πρίζα.

- Αποσυναρμολόγηση, επισκευή ή τροποποίηση της συσκευής θα πρέπει να πραγματοποιείται μόνο από εξειδικευμένο προσωπικό σέρβις της LG Electronics. Επικοινωνήστε με ένα κέντρο εξυπηρέτησης πελατών της LG Electronics εάν θέλετε να μετακινήσετε και να εγκαταστήσετε τη συσκευή σε διαφορετική θέση.

## Απόρριψη

- Προτού απορρίψετε μια παλιά συσκευή, αφαιρέστε την από την πρίζα. Αποκόψτε το καλώδιο ακριβώς πίσω από τη συσκευή για να αποτρέψετε λανθασμένη χρήση.
- Απορρίψτε όλα τα υλικά συσκευασίας (όπως πλαστικές σακούλες και Styrofoam) μακριά από τα παιδιά. Τα υλικά συσκευασίας μπορεί να προκαλέσουν ασφυξία.
- Αποκόψτε το καλώδιο τροφοδοσίας και αφαιρέστε την πόρτα πριν απορρίψετε αυτήν τη συσκευή για να αποτραπεί ο κίνδυνος παγίδευσης παιδιών ή μικρών ζώων στο εσωτερικό.

# ΕΓΚΑΤΑΣΤΑΣΗ

## Εξαρτήματα και προδιαγραφές

### ΣΗΜΕΙΩΣΗ

- Η εμφάνιση και οι προδιαγραφές μπορεί να αλλάξουν χωρίς ειδοποίηση για να βελτιωθεί η ποιότητα της συσκευής.

### Πρόσωση

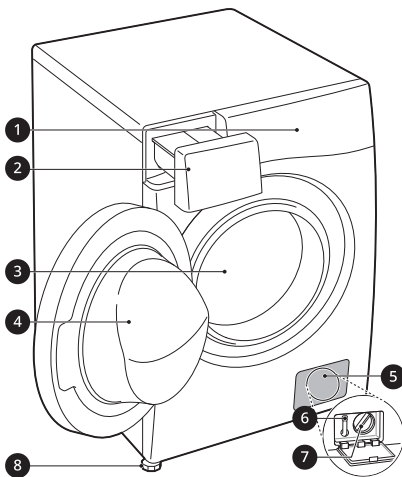

- ❶ Πίνακας Ελέγχου
- ❷ Συρτάρι διανομέα απορρυπαντικού
- ❸ Κάδος
- ❹ Πόρτα
- ❺ Καπάκι
- ❻ Τάπα αποχέτευσης
- ❼ Φίλτρο αντλίας αποχέτευσης
- ❽ Πόδια ευθυγράμμισης

### Πίσω όψη

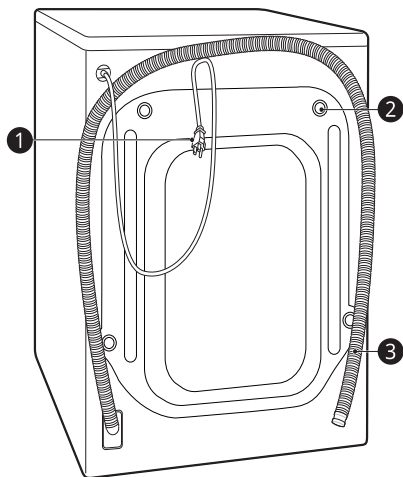

- ❶ Ρευματοδότης
- ❷ Μπουλόνια μεταφοράς
- ❸ Σωλήνας αποχέτευσης

## Προδιαγραφές

Μοντέλο	F4R70**TS**
Παροχή ρεύματος	220-240 V~, 50 Hz
Βάρος προϊόντος	67 kg

### Διαστάσεις(mm)

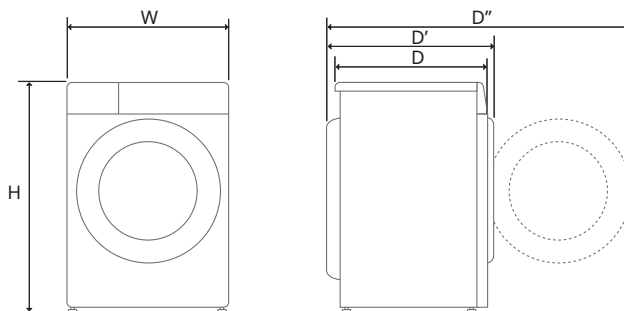

W	600	D	565	D''	1100
H	850	D'	620		

## Εξαρτήματα

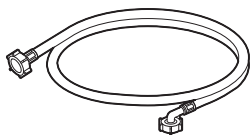

Εύκαμπτος σωλήνας παροχής κρύου νερού

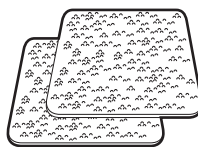

Αντιολισθητικά φύλλα\*1

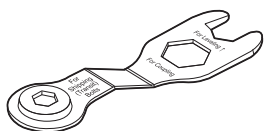

Αγγλικό κλειδί

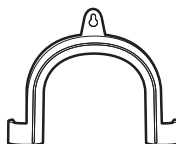

Βραχίονας στήριξης για την ασφάλιση του εύκαμπτου σωλήνα αποχέτευσης



Καπάκια για την κάλυψη των οπών των μπουλονιών μεταφοράς



Ιμάντας πρόσδεσης\*1

\*1 Τα παρεχόμενα εξαρτήματα διαφέρουν ανάλογα με το μοντέλο που αγοράσατε.

## Απαιτήσεις θέσης εγκατάστασης

Προτού εγκαταστήσετε τη συσκευή, ελέγξτε τις παρακάτω πληροφορίες για να βεβαιωθείτε ότι η συσκευή έχει εγκατασταθεί σε σωστή θέση.

### Θέση εγκατάστασης

- Αυτή η συσκευή πρέπει να εγκαθίσταται σε σταθερό δάπεδο για την ελαχιστοποίηση των κραδασμών κατά τον κύκλο περιστροφής. Το τσιμεντένιο δάπεδο αποτελεί την καλύτερη επιλογή, καθώς παράγει πολύ λιγότερους κραδασμούς κατά τη διάρκεια του κύκλου περιστροφής σε σύγκριση με τα ξύλινα δάπεδα ή τις επιφάνειες που καλύπτονται από χαλί.
- Εάν είναι αδύνατο να αποφύγετε την τοποθέτηση της συσκευής δίπλα σε κουζίνα αερίου ή φούρνο καύσης άνθρακα, πρέπει να τοποθετήσετε ανάμεσα στις δύο συσκευές μόνωση (850 X 600 mm) που καλύπτεται με φύλλο αλουμινίου στην πλευρά προς την κουζίνα ή τον φούρνο.
- Βεβαιωθείτε ότι αφού εγκατασταθεί η συσκευή, είναι εύκολα προσβάσιμη για έναν μηχανικό στην περίπτωση βλάβης.
- Κατά την εγκατάσταση της συσκευής, προσαρμόστε και τα τέσσερα πόδια χρησιμοποιώντας το παρεχόμενο γαλλικό κλειδί για τα μπουλόνια μεταφοράς για να βεβαιωθείτε ότι η συσκευή είναι σταθερή.
- Βεβαιωθείτε ότι υπάρχει αρκετός χώρος για να ανοίγει πλήρως η πόρτα της συσκευής.
- Για να εξασφαλίσετε ότι υπάρχει επαρκής κενός χώρος για τους εύκαμπτους σωλήνες παροχής νερού, τον εύκαμπτο σωλήνα αποχέτευσης και τη ροή του αέρα, αφήστε ελάχιστη απόσταση τουλάχιστον 20 mm στις πλευρές και 100 mm στο πίσω μέρος της συσκευής. Βεβαιωθείτε ότι αφήνετε χώρο για το γείσο του τοίχου ή της

πόρτας ή το σοβατεπί, τα οποία μπορεί να αυξάνουν το απαιτούμενο διάκενο.

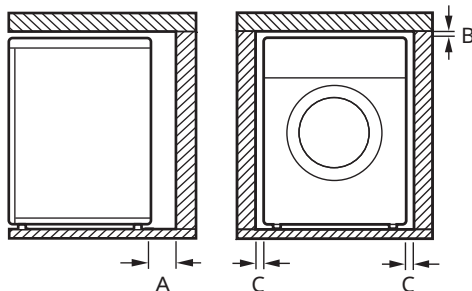

Index	Διάκενο (mm)
A	100
B	5
C	20

### ⚠ ΠΡΟΕΙΔΟΠΟΙΗΣΗ

- Αυτή η συσκευή πρέπει να χρησιμοποιείται μόνον για οικιακούς σκοπούς και δεν θα πρέπει να χρησιμοποιείται σε κινούμενα οχήματα.

### Ξύλινα δάπεδα (υπερυψωμένα δάπεδα)

Κατά την εγκατάσταση της συσκευής σε ξύλινα δάπεδα, χρησιμοποιήστε πέλματα από καουτσούκ για να μειώσετε τους υπερβολικούς κραδασμούς και την έλλειψη ισορροπίας. Τα ξύλινα ή υπερυψωμένα δάπεδα μπορεί να συμβάλλουν στην πρόκληση υπερβολικών κραδασμών και έλλειψης ισορροπίας, σε σφάλματα και δυσλειτουργίες.

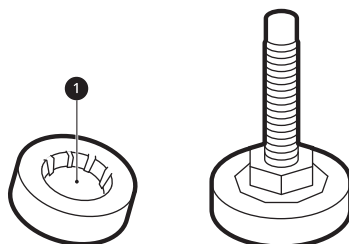

- Για να αποτραπούν οι κραδασμοί σας συνιστούμε να τοποθετείτε πέλματα από καουτσούκ πάχους τουλάχιστον 15 mm  για κάθε πόδι της συσκευής, ασφαλισμένα σε τουλάχιστον δύο δοκούς του δαπέδου με βίδες.
- Εάν είναι δυνατόν, εγκαταστήστε τη συσκευή σε μία από τις γωνίες του δωματίου, όπου το δάπεδο είναι πιο σταθερό.
- Εφαρμόστε τα πέλματα από καουτσούκ για να μειωθούν οι κραδασμοί.

### ΠΡΟΣΟΧΗ

- Αν η συσκευή τοποθετηθεί σε δάπεδο που δεν είναι σταθερό (π.χ. ξύλινο δάπεδο), η εγγύηση δεν καλύπτει τυχόν ζημιές και έξοδα που μπορεί να προκύψουν λόγω της τοποθέτησης στο ασταθές δάπεδο.

### ΣΗΜΕΙΩΣΗ

- Μπορείτε να αγοράσετε πέλματα από καουτσούκ (αρ. εξαρτ. **4620ER4002B**) από το Κέντρο εξυπηρέτησης της LG.

### Εξαερισμός

- Βεβαιωθείτε ότι η κυκλοφορία αέρα γύρω από τη συσκευή δεν εμποδίζεται από μοκέτες, χαλιά κ.λπ.

### Θερμοκρασία Περιβάλλοντος

- Μην εγκαθιστάτε τη συσκευή σε δωμάτια όπου μπορεί να επέλθουν θερμοκρασίες παγετού. Οι παγωμένοι σωλήνες ενδέχεται να σκάσουν υπό πίεση. Η αξιοπιστία της ηλεκτρονικής μονάδας ελέγχου μπορεί να υποβαθμιστεί σε θερμοκρασίες κάτω από το σημείο πήξης.
- Εάν η συσκευή παραδίδεται τον χειμώνα και οι θερμοκρασίες είναι κάτω του σημείου παγετού, τοποθετήστε τη συσκευή σε θερμοκρασία δωματίου για μερικές ώρες πριν τη θέσετε σε λειτουργία.

### Ηλεκτρική σύνδεση

- Μη χρησιμοποιείτε προέκταση καλωδίου ή διπλό προσαρμογέα.
- Αποσυνδέετε πάντα τη συσκευή και απενεργοποιήστε την παροχή νερού μετά τη χρήση.
- Συνδέστε τη συσκευή σε πρίζα με γείωση, σύμφωνα με τους τρέχοντες κανονισμούς καλωδίωσης.
- Η συσκευή πρέπει να τοποθετηθεί κατά τρόπο ώστε το βύσμα να είναι εύκολα προσβάσιμο.
- Η πρίζα τροφοδοσίας πρέπει να απέχει έως 1 μέτρο από κάθε πλευρά της συσκευής.

### ΠΡΟΕΙΔΟΠΟΙΗΣΗ

- Επισκευές στη συσκευή πρέπει να διενεργούνται μόνο από εξουσιοδοτημένο προσωπικό. Οι επισκευές που πραγματοποιούνται από μη εξειδικευμένα άτομα μπορεί να προκαλέσουν τραυματισμό ή σοβαρές δυσλειτουργίες. Επικοινωνήστε με τον κατά τόπους εξουσιοδοτημένο τεχνικό της LG.
- Ο ρευματοδότης πρέπει να συνδεθεί σε μια κατάλληλη πρίζα, η οποία έχει εγκατασταθεί και γειωθεί σύμφωνα με όλους τους τοπικούς κανόνες και διατάξεις.



## Αποσυσκευασία της συσκευής

### Αφαίρεση της συσκευής από τη βάση φελιζόλ

Αφού αφαιρέσετε τη χαρτόκουτα και το υλικό συσκευασίας, ανασηκώστε τη συσκευή για να την αφαιρέσετε από τη βάση φελιζόλ.

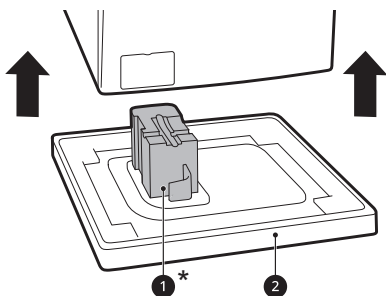

- Βεβαιωθείτε ότι μαζί με τη βάση έχει αφαιρεθεί το στήριγμα του κάδου **1**\* και ότι δεν έχει κολλήσει στο κάτω μέρος της συσκευής.
- Εάν πρέπει να ξαπλώσετε κάτω τη συσκευή για να αφαιρέσετε τη χάρτινη βάση **2**, προστατεύετε πάντα το πλαίσιο της συσκευής και ξαπλώνετε την προσεκτικά στο πλάι. Μην ξαπλώνετε τη συσκευή στο μπροστινό ή το πίσω μέρος της.

\* Αυτό το χαρακτηριστικό ενδέχεται να διαφέρει ανάλογα με το μοντέλο αγοράς.

### Αφαίρεση των συναρμολογημάτων μπουλονιών μεταφοράς

Για να αποτρέψετε τη συσκευή από έντονους κραδασμούς και θραύση, αφαιρέστε τα μπουλόνια μεταφοράς και τους μηχανισμούς συγκράτησης.

- 1** Ξεκινώντας με το κάτω μέρος των δύο μπουλονιών μεταφοράς **1**, χρησιμοποιείτε το γαλλικό κλειδί (συμπεριλαμβάνεται στη συσκευασία) για να χαλαρώσετε όλα τα

μπουλόνια μεταφοράς γυρίζοντάς τα αριστερόστροφα.

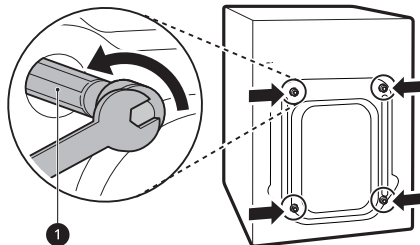

- 2** Αφαιρέστε τα μπουλόνια περιστρέφοντάς τα ελαφρώς, ενώ τα τραβάτε προς τα έξω.

- 3** Τοποθετήστε τα καπάκια για την κάλυψη των οπών των μπουλονιών μεταφοράς.

- Τοποθετήστε τα καπάκια **2** που περιλαμβάνονται στη συσκευασία εξαρτημάτων ή είναι προσαρτημένα στην πλάτη.

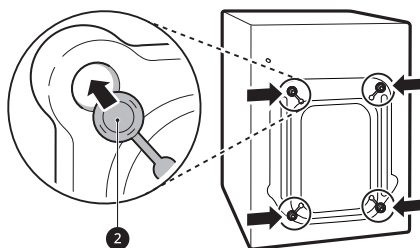

### ΣΗΜΕΙΩΣΗ

- Αποθηκεύστε τα μπουλόνια μεταφοράς και τους μηχανισμούς συγκράτησης για μελλοντική χρήση.
- Μεταφέρετε αυτή τη συσκευή όπως αναφέρεται παρακάτω, προκειμένου να μην προκληθεί ζημιά.
  - Τα μπουλόνια μεταφοράς επανατοποθετούνται.
  - Το καλώδιο ρεύματος ασφαλιζεται στο πίσω μέρος της συσκευής.

## Ευθυγράμμιση της συσκευής

### Έλεγχος της ευθυγράμμισης

Όταν πατάτε προς τα κάτω τα άκρα της επάνω πλάκας της συσκευής σε διαγώνια διάταξη, η συσκευή δεν θα πρέπει να κινείται καθόλου προς τα επάνω και προς τα κάτω (ελέγξτε και προς τις δύο κατευθύνσεις).

- Εάν η συσκευή κινείται όταν πιέζετε την επάνω πλάκα της συσκευής διαγωνίως, προσαρμόστε ξανά τα πόδια.
- Δείτε εάν η συσκευή είναι εντελώς ίσια μετά την εγκατάσταση.

### ΣΗΜΕΙΩΣΗ

- Τα ξύλινα ή υπερυψωμένα δάπεδα μπορεί να συμβάλλουν στην πρόκληση υπερβολικών κραδασμών και την έλλειψη ισορροπίας. Θα πρέπει να εξεταστεί το ενδεχόμενο ενίσχυσης του ξύλινου δαπέδου για τον τερματισμό ή τη μείωση του υπερβολικού θορύβου και των υπερβολικών κραδασμών.
- Μην επιχειρήσετε ποτέ να διορθώσετε τυχόν ανομοιομορφία του δαπέδου τοποθετώντας κομμάτια ξύλου, χαρτόνια ή παρόμοια υλικά κάτω από τη συσκευή.

## Ρύθμιση και ευθυγράμμιση των ποδιών

Κατά την εγκατάσταση της συσκευής, η συσκευή θα πρέπει να είναι ευθυγραμμισμένη και εντελώς ίσια. Εάν η συσκευή δεν είναι ευθυγραμμισμένη και εντελώς ίσια, μπορεί να πάθει ζημιά ή να μην λειτουργεί σωστά.

- 1 Εάν το δάπεδο δεν είναι επίπεδο, περιστρέψτε τα πόδια ευθυγράμμισης όπως απαιτείται.
  - Μην εισάγετε κομμάτια ξύλου κ.λπ. κάτω από τα πόδια.

- Βεβαιωθείτε ότι είναι σταθερά και τα τέσσερα πόδια και ότι κάθονται στο δάπεδο.

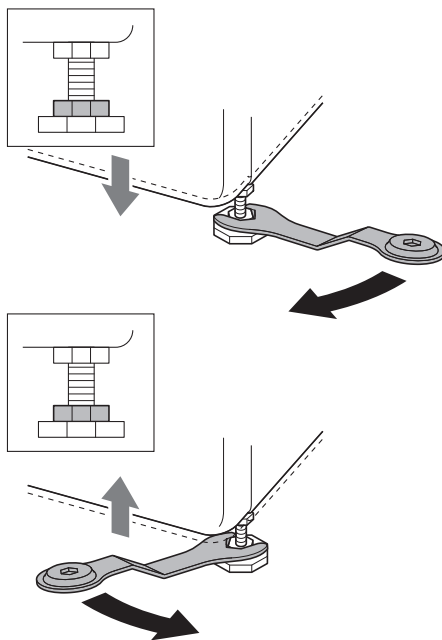

### ΣΗΜΕΙΩΣΗ

- Μην εγκαθιστάτε το πλυντήριο σε πλίνθους, σε πάγκο ή σε υπερυψωμένη επιφάνεια, εκτός εάν αυτή έχει κατασκευαστεί από την LG Electronics για να χρησιμοποιείται με αυτό το μοντέλο.

- 2 Ελέγξτε εάν η συσκευή είναι εντελώς επίπεδη, χρησιμοποιώντας ένα αλφάδι 1.

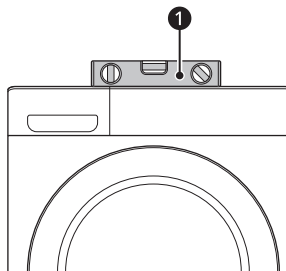

- 3 Ασφαλίστε τα πόδια ευθυγράμμισης με τα παξιμάδια ασφάλισης 2 περιστρέφοντάς τα

αριστερόστροφα στο κάτω μέρος της συσκευής.

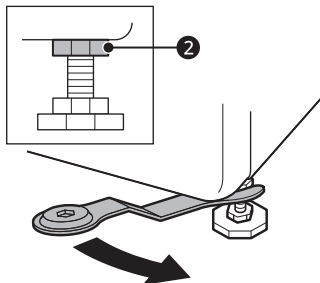

- 4** Ελέγξτε αν όλα τα παξιμάδια ασφάλισης στο κάτω μέρος της συσκευής έχουν ασφαλίσει σωστά.

## ΣΗΜΕΙΩΣΗ

- Η κατάλληλη τοποθέτηση και σωστή ευθυγράμμιση της συσκευής θα διασφαλίσει μακρά, κανονική και αξιόπιστη λειτουργία.
- Η συσκευή πρέπει να είναι οριζόντια κατά 100% και να παραμένει σταθερά στη θέση της πάνω σε μια σκληρή, σταθερή επιφάνεια.
- Δεν πρέπει να «τραμπαλίζεται» όταν είναι φορτωμένη.
- Μην αφήνετε τα πόδια της συσκευής να βραχούν. Σε περίπτωση που δεν το πράξετε, μπορεί να προκληθεί δόννηση ή θόρυβος.

## Χρήση αντιολισθητικών φύλλων

Αυτό το χαρακτηριστικό ενδέχεται να διαφέρει ανάλογα με το μοντέλο αγοράς.

Εάν εγκαταστήσετε τη συσκευή σε ολισθηρή επιφάνεια, μπορεί να μετακινηθεί λόγω υπερβολικών δονήσεων. Λανθασμένη ευθυγράμμιση μπορεί να προκαλέσει δυσλειτουργία μέσω θορύβων και δονήσεων. Εάν συμβεί αυτό, τοποθετήστε τα αντιολισθητικά φύλλα κάτω από τα πόδια και ευθυγραμμίστε.

- 1** Καθαρίστε το δάπεδο για να προσαρτήσετε τα αντιολισθητικά φύλλα.

- Χρησιμοποιείστε ένα στεγνό πανί και καθαρίστε τα ξένα σώματα και την υγρασία. Εάν παραμείνει η υγρασία, μπορεί να γλιστρήσουν τα αντιολισθητικά φύλλα.

- 2** Ευθυγραμμίστε τη συσκευή αφού την τοποθετήσετε στον χώρο εγκατάστασης.
- 3** Τοποθετήστε την πλευρά που έχει κόλλα **1** των αντιολισθητικών φύλλων επάνω στο πάτωμα.
- Ο πιο αποτελεσματικός τρόπος είναι να τοποθετηθούν τα αντιολισθητικά φύλλα κάτω από τα μπροστινά πόδια. Εάν είναι δύσκολο να τοποθετηθούν τα φύλλα κάτω από τα μπροστινά πόδια της συσκευής, τοποθετήστε τα κάτω από τα πίσω πόδια.

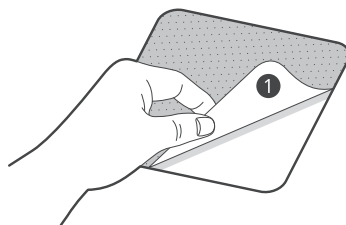

- 4** Τοποθετήστε τη συσκευή επάνω στα αντιολισθητικά φύλλα.
- Μην προσαρτάτε την αυτοκόλλητη πλευρά **1** των αντιολισθητικών φύλλων στα πόδια της συσκευής.

## ΣΗΜΕΙΩΣΗ

- Πρόσθετα αντιολισθητικά φύλλα διατίθενται στο Κέντρο εξυπηρέτησης της LG Electronics.

## Σύνδεση του Σωλήνα παροχής νερού

### Σημείωση για τη σύνδεση

- Η πίεση του νερού πρέπει να είναι μεταξύ **50 kPa** και **800 kPa** (0,5-8,0 kgf/cm<sup>2</sup>). Εάν η πίεση του νερού είναι μεγαλύτερη από **800 kPa**, θα

πρέπει να εγκατασταθεί μια συσκευή μείωσης της πίεσης.

- Ελέγχετε περιοδικά την κατάσταση του εύκαμπτου σωλήνα παροχής νερού και αντικαταστήστε τον εύκαμπτο σωλήνα παροχής νερού, εάν χρειαστεί.

### ΣΗΜΕΙΩΣΗ

- Μην σφίγγετε υπερβολικά τον εύκαμπτο σωλήνα παροχής νερού και μην χρησιμοποιείτε μηχανικές διατάξεις για να σφίξετε τις βαλβίδες εισόδου.
- Δεν απαιτείται περαιτέρω προστασία αντεπιστροφής στην είσοδο νερού.

### Έλεγχος τιμούχας παροχής νερού

Με τον σωλήνα παροχής νερού παρέχονται δύο τιμούχες ❶. Χρησιμοποιούνται για να αποτρέπονται οι διαρροές νερού. Η σύνδεση με τις βρύσες είναι επαρκώς στεγανή.

- Μην χρησιμοποιείτε μηχανικά εργαλεία, όπως λαβές πολλαπλών χρήσεων, για να σφίξετε τον εύκαμπτο σωλήνα παροχής νερού. Βεβαιωθείτε ότι το καμπύλο άκρο του εύκαμπτου σωλήνα παροχής νερού είναι συνδεδεμένο στη συσκευή.

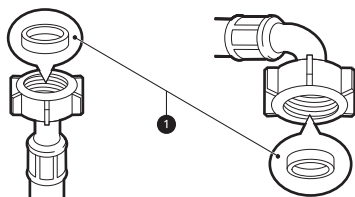

### Σύνδεση του εύκαμπτου σωλήνα στη βρύση

#### Σύνδεση Εύκαμπτου σωλήνα Βιδωτού Τύπου με τη Βρύση με Σπειρώμα

Βιδώστε τη σύνδεση του εύκαμπτου σωλήνα παροχής στη βρύση παροχής νερού. Σφίξτε με το χέρι σας, μόνο με τη βοήθεια ενός μαλακού υφάσματος. Μην σφίγγετε υπερβολικά τον

εύκαμπτο σωλήνα παροχής νερού με τη χρήση μηχανικών εργαλείων.

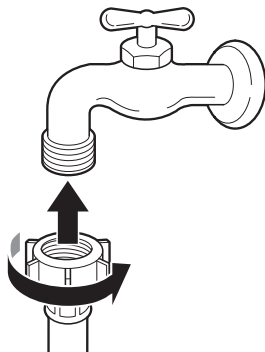

### ΣΗΜΕΙΩΣΗ

- Αφού συνδέσετε τον εύκαμπτο σωλήνα παροχής νερού στη βρύση, ανοίξτε τη βρύση νερού για να ξεπλυθούν ξένες ουσίες (βρωμιά, σκόνη, πριονίδι κ.λπ.) στις γραμμές νερού. Αφήστε το νερό να αποστραγγιστεί σε έναν κάδο και ελέγξτε τη θερμοκρασία νερού.

### Σύνδεση του εύκαμπτου σωλήνα στη συσκευή

Βιδώστε τον εύκαμπτο σωλήνα παροχής στη βαλβίδα εισροής νερού στο πίσω μέρος της συσκευής.

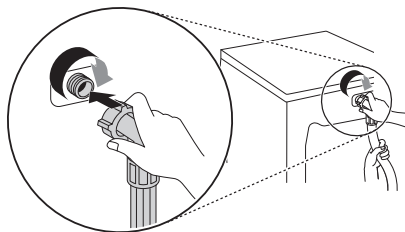

- Μην συνδέετε τον εύκαμπτο σωλήνα στην παροχή ζεστού νερού για μοντέλα με μία είσοδο νερού. Συνδέστε μόνο στην παροχή κρύου νερού.

## ΣΗΜΕΙΩΣΗ

- Αφού ολοκληρωθεί η σύνδεση, εάν υπάρξει διαρροή νερού από τον εύκαμπτο σωλήνα, επαναλάβετε τα ίδια βήματα. Χρησιμοποιήστε τον πιο συμβατικό τύπο βρύσης για την παροχή νερού. Σε περίπτωση που η βρύση είναι τετράγωνη ή υπερβολικά μεγάλη, αφαιρέστε την πλάκα οδήγησης πριν εισαγάγετε τη βρύση στο τροφοδοτικό.
- Βεβαιωθείτε ότι ο εύκαμπτος σωλήνας δεν έχει τσακίσει ή παγιδευτεί.

## Εγκατάσταση του εύκαμπτου σωλήνα αποχέτευσης

### Εγκατάσταση του εύκαμπτου σωλήνα αποστράγγισης με τον βραχίονα στήριξης

Ο εύκαμπτος σωλήνας αποστράγγισης δεν θα πρέπει να είναι τοποθετημένος υψηλότερα από **100 cm** πάνω από το δάπεδο. Το νερό στη συσκευή ενδεχομένως να μην αποστραγγιστεί ή μπορεί να αποστραγγίζεται αργά.

- Ασφαλίζοντας σωστά τον εύκαμπτο σωλήνα αποχέτευσης προστατεύετε το δάπεδο από ζημιά λόγω διαρροής νερού.

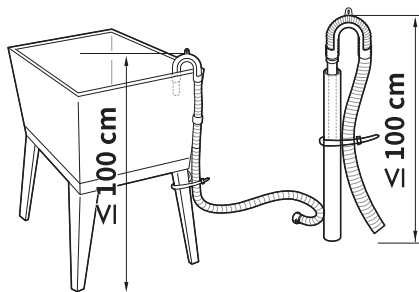

- Εάν ο εύκαμπτος σωλήνας αποχέτευσης είναι υπερβολικά μακρύς, μην τον σπρώχνεται μέσα στη συσκευή. Έτσι θα προκληθεί μη φυσιολογικός θόρυβος.
- Κατά την τοποθέτηση του εύκαμπτου σωλήνα αποχέτευσης σε νιπτήρα, ασφαλίστε τον γερά με μια αλυσίδα.

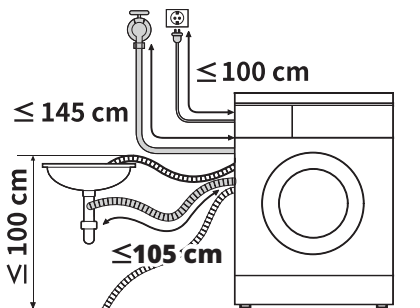
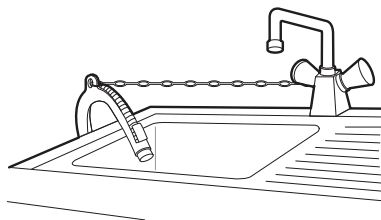

# ΛΕΙΤΟΥΡΓΙΑ

## Επισκόπηση λειτουργίας

### Χρήση της συσκευής

Πριν από την πρώτη πλύση, επιλέξτε το πρόγραμμα πλύσης **Βαμβακερά** και προσθέστε μισή ποσότητα απορρυπαντικού. Ξεκινήστε τη λειτουργία της συσκευής χωρίς ρούχα. Έτσι θα αφαιρεθούν τυχόν υπολείμματα και νερό από τον κάδο, που μπορεί να έχουν μείνει από την κατασκευή.

### 1 Ταξινόμηση και φόρτωση ρούχων.

- Ταξινομήστε τα ρούχα ανά τύπο υφάσματος, επίπεδο λερωμάτος, χρώμα και μέγεθος φορτίου, κατά περίπτωση. Ανοίξτε την πόρτα και τοποθετήστε τα ρούχα στη συσκευή.

## ⚠ ΠΡΟΣΟΧΗ

- Προτού κλείσετε την πόρτα, βεβαιωθείτε ότι όλα τα ρούχα και τα αντικείμενα βρίσκονται εντός του κάδου και δεν κρέμονται πάνω στο λάστιχο της πόρτας, όπου θα πιαστούν όταν κλείσει η πόρτα. Εάν δεν το κάνετε, υπάρχει κίνδυνος ζημιάς του λάστιχου της πόρτας και των ρούχων.

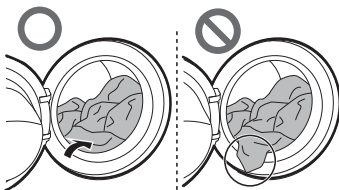

- Αφαιρέστε τα αντικείμενα από το εύκαμπτο λάστιχο της πόρτας, για να αποτραπεί βλάβη στα ρούχα και στη στεγάνωση της πόρτας.

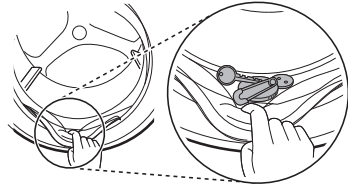

### 2 Προσθέστε προϊόντα καθαρισμού ή απορρυπαντικό και μαλακτικό.

- Προσθέστε την κατάλληλη ποσότητα προϊόντων καθαρισμού, απορρυπαντικό ή μαλακτικό στον διανομέα.

### 3 Ενεργοποιήστε τη συσκευή.

- Πατήστε το κουμπί **Τροφοδοσία** για να ενεργοποιήσετε τη συσκευή.

### 4 Επιλέξτε τον κύκλο που επιθυμείτε.

- Πατήστε επανειλημμένα την ένδειξη επιλογής κύκλου προγράμματος ή στρέψτε τον επιλογέα προγράμματος, μέχρι να επιλεγεί ο επιθυμητός κύκλος προγράμματος.
- Τώρα επιλέξτε θερμοκρασία πλύσης και ταχύτητα περιστροφής. Λάβετε υπόψη τις ετικέτες των ρούχων σας.

### 5 Έναρξη κύκλου.

- Πιέστε το κουμπί **Έναρξη/Παύση** για να ξεκινήσει ο κύκλος. Η συσκευή θα αρχίσει την ανίχνευση του βάρους των ρούχων. Εάν δεν πατηθεί το κουμπί **Έναρξη/Παύση** εντός ορισμένου χρόνου, η συσκευή θα σβήσει και θα χαθούν όλες οι ρυθμίσεις.

## 6 Τέλος κύκλου.

- Όταν τελειώσει ο κύκλος, θα ηχήσει μία μελωδία. Αφαιρέστε αμέσως τα ρούχα σας από τη συσκευή για να ελαττώσετε το τσαλάκωμα. Ελέγξτε το λάστιχο της πόρτας όταν αφαιρείτε το φορτίο για μικρά αντικείμενα που μπορεί να έχουν παγιδευτεί μέσα στο λάστιχο.

## Πίνακας Ελέγχου

Ο πραγματικός πίνακας ελέγχου μπορεί να διαφέρει ανάλογα με το μοντέλο.

### Λειτουργίες πίνακα ελέγχου

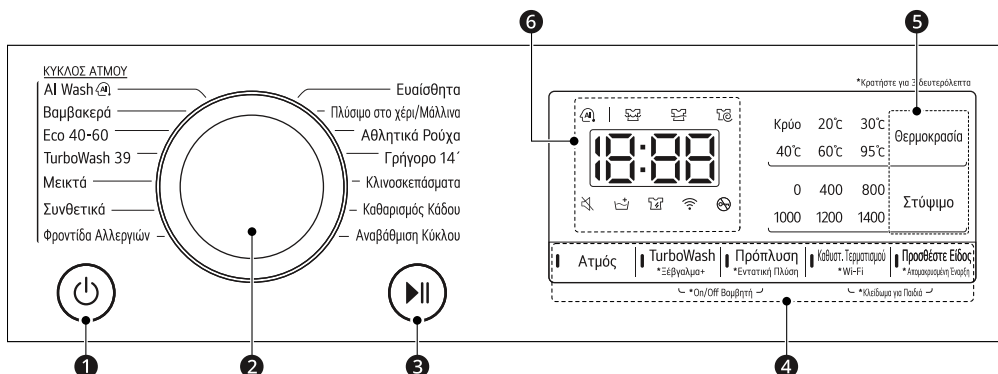

Περιγραφή	
<b>1</b>	<p><b>Κουμπί ενεργοποίησης/απενεργοποίησης Τροφοδοσία</b></p> <ul style="list-style-type: none"> <li>• Πατήστε αυτό το κουμπί για να ενεργοποιήσετε ή να απενεργοποιήσετε το πλυντήριο.</li> </ul>
<b>2</b>	<p><b>Επιλογέας προγραμμάτων</b></p> <ul style="list-style-type: none"> <li>• Ανάλογα με τον τύπο των ρούχων, υπάρχουν διάφορα προγράμματα διαθέσιμα.</li> <li>• Η ένδειξη προγράμματος θα ανάψει για να υποδειχθεί το επιλεγμένο πρόγραμμα.</li> </ul>
<b>3</b>	<p><b>Κουμπί Έναρξη/Παύση</b></p> <ul style="list-style-type: none"> <li>• Αυτό το κουμπί χρησιμοποιείται για να ξεκινήσει ο κύκλος πλύσης ή για να γίνει παύση του κύκλου πλύσης.</li> <li>• Εάν χρειάζεται προσωρινή διακοπή του κύκλου πλύσης, πατήστε αυτό το κουμπί.</li> </ul>
<b>4</b>	<p><b>Επιπλέον επιλογές και λειτουργίες</b></p> <ul style="list-style-type: none"> <li>• Για να χρησιμοποιήσετε τις επιπλέον λειτουργίες, πατήστε παρατεταμένα το αντίστοιχο κουμπί για 3 δευτερόλεπτα. Το αντίστοιχο σύμβολο ανάβει στην οθόνη.</li> <li>• Σας επιτρέπει να επιλέξετε μια επιπλέον ένδειξη η οποία θα ανάψει όταν επιλεγεί.</li> </ul> <p><b>Απομακρυσμένη Έναρξη</b> Με την εφαρμογή <b>LG ThinQ</b>, μπορείτε να χρησιμοποιήσετε το κινητό σας για να χειριστείτε τη συσκευή σας εξ αποστάσεως.</p> <ul style="list-style-type: none"> <li>• Για να χρησιμοποιήσετε τη λειτουργία αυτή, ανατρέξτε στις <b>ΕΞΥΠΝΕΣ ΛΕΙΤΟΥΡΓΙΕΣ</b>.</li> </ul> <p><b>Wi-Fi</b> Πιέστε και κρατήστε πατημένο το κουμπί <b>Καθυστ. Τερματισμού</b> για 3 δευτερόλεπτα για να ξεκινήσετε τη σύνδεση της συσκευής με την εφαρμογή <b>LG ThinQ</b>.</p>





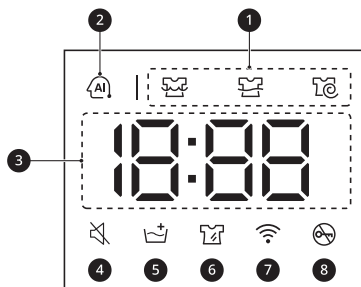

Περιγραφή	
5	<p><b>Κουμπιά προσαρμογής προγραμμάτων πλύσης</b></p> <p>Χρησιμοποιήστε αυτά τα κουμπιά για να προσαρμόσετε τις ρυθμίσεις θερμοκρασίας νερού ή ταχύτητας περιστροφής για το επιλεγμένο πρόγραμμα.</p> <ul style="list-style-type: none"> <li>• Οι τρέχουσες ρυθμίσεις εμφανίζονται στην οθόνη.</li> <li>• Πατήστε το κουμπί της αντίστοιχης επιλογής για να ορίσετε άλλες ρυθμίσεις.</li> </ul>
6	<p><b>Οθόνη</b></p> <ul style="list-style-type: none"> <li>• Στην οθόνη εμφανίζονται οι ρυθμίσεις, η εκτίμηση του υπολειπόμενου χρόνου, οι επιλογές και τα μηνύματα κατάστασης. Όταν ενεργοποιηθεί η συσκευή, θα φωτιστούν οι προεπιλεγμένες ρυθμίσεις στην οθόνη.</li> <li>• Κατά τη διάρκεια του αυτόματου υπολογισμού του βάρους του φορτίου, η οθόνη στον πίνακα ελέγχου αναβοσβήνει.</li> </ul>

### Οθόνη ώρας και κατάστασης



Περιγραφή	
1	<p><b>Ενδεικτικές λυχνίες κατάστασης προγράμματος</b></p> <ul style="list-style-type: none"> <li>• Όταν εκτελείται ένα πρόγραμμα πλύσης, η λυχνία LED για το ενεργό στάδιο αναβοσβήνει και οι λυχνίες LED για τα στάδια που απομένουν παραμένουν σταθερά αναμμένες. Μόλις ολοκληρωθεί ένα στάδιο, η λυχνία LED σβήνει. Αν γίνει παύση ενός κύκλου, η λυχνία LED του ενεργού σταδίου θα σταματήσει να αναβοσβήνει.</li> </ul>
2	<p><b>AI DD</b></p> <ul style="list-style-type: none"> <li>• Η ένδειξη <b>AI DD</b> (AI) παρέχει τις κατάλληλες ενέργειες περιστροφής του κάδου μετά την ολοκλήρωση του υπολογισμού του φορτίου.</li> <li>• Το (AI) ενεργοποιείται όταν επιλέγεται και εκτελείται το πρόγραμμα <b>AI Wash</b>. <ul style="list-style-type: none"> <li>- Εάν χρησιμοποιηθεί υπερβολική ποσότητα απορρυπαντικού, ενδέχεται να προκληθεί υπερβολικός αφρισμός με αποτέλεσμα κακές <b>AI DD</b> επιδόσεις πλύσης.</li> </ul> </li> </ul>

	Περιγραφή
3	<p><b>Εκτιμώμενος χρόνος που απομένει</b></p> <ul style="list-style-type: none"> <li>Όταν επιλέξετε ένα πρόγραμμα πλύσης, εμφανίζεται ο προεπιλεγμένος χρόνος για αυτό το πρόγραμμα. Ο χρόνος αυτός αλλάζει, ανάλογα με την επιλογή που έχει οριστεί.</li> <li>Εάν η οθόνη εμφανίζει την ένδειξη ---, τότε ο χρόνος θα εμφανιστεί μετά τον υπολογισμό του όγκου του φορτίου από τη λειτουργία υπολογισμού φορτίου. Αυτό είναι φυσιολογικό.</li> <li>Ο χρόνος που εμφανίζεται αποτελεί μόνο εκτίμηση. Αυτός ο χρόνος βασίζεται στις κανονικές συνθήκες λειτουργίας. Αρκετοί παράγοντες (βάρος φορτίου, θερμοκρασία δωματίου, θερμοκρασία εισερχόμενου νερού κλπ.) μπορούν να επηρεάσουν τον πραγματικό χρόνο.</li> </ul>
4	Η ένδειξη  ανάβει όταν το μπιπ είναι σβηστό.
5	Η ένδειξη  ανάβει, όταν ενεργοποιείτε την επιλογή <b>Ξέβγαλμα+</b> .
6	Η ένδειξη  ανάβει, όταν ενεργοποιείτε την επιλογή <b>Εντατική Πλύση</b> .
7	Η ένδειξη  ανάβει όταν η συσκευή είναι συνδεδεμένη στο οικιακό δίκτυο Wi-Fi.
8	Η ένδειξη  ανάβει όταν ξεκινά το πρόγραμμα και η πόρτα είναι κλειδωμένη.

## Προετοιμασία του φορτίου πλύσης

Για καλύτερα αποτελέσματα πλύσης, ταξινομήστε το φορτίο πλύσης και, στη συνέχεια, προετοιμάστε τα ρούχα σύμφωνα με τα σύμβολα στις ετικέτες.



### Ταξινόμηση ρούχων



- Επίπεδο λερώματος (πολύ λερωμένα, κανονικά λερωμένα, ελαφρώς λερωμένα): Ξεχωρίστε τα ρούχα σύμφωνα με το επίπεδο λερώματος. Εάν είναι δυνατόν, μην πλένετε τα πολύ λερωμένα ρούχα μαζί με τα ελαφρώς λερωμένα.
- Χρώμα (λευκά, ανοιχτόχρωμα, σκούρα): Πλύνετε τα σκούρα ή τα βαμμένα ρούχα ξεχωριστά από τα λευκά ή τα ανοιχτόχρωμα. Αν πλύνετε βαμμένα και ανοιχτόχρωμα ρούχα μαζί, μπορεί η βαφή να ξεβάψει στα ανοιχτόχρωμα ρούχα ή να προκληθεί αλλαγή στο χρώμα των ανοιχτόχρωμων ρούχων.
- Χνούδια (ρούχα που παράγουν χνούδι, ρούχα που συλλέγουν χνούδι): Πλένετε χωριστά τα ρούχα που παράγουν χνούδι και τα ρούχα που συλλέγουν χνούδι. Τα ρούχα που παράγουν χνούδι μπορεί να προκαλέσουν συσσώρευση χνουδιών στα ρούχα που συλλέγουν χνούδι.

### Έλεγχος της ετικέτας των ρούχων

Τα σύμβολα σας ενημερώνουν για τη σύνθεση του υφάσματος του ρούχου σας και το πώς θα πρέπει να πλένεται.

### Σύμβολα στις ετικέτες

Σύμβολο	Τύπος πλύσης/υφάσματος
	<ul style="list-style-type: none"> <li>• Κανονική πλύση</li> <li>• Βαμβακερά, μεικτά υφάσματα</li> </ul>
	<ul style="list-style-type: none"> <li>• Εύκολο Σιδέρωμα</li> <li>• Συνθετικά, μεικτά υφάσματα</li> </ul>
	<ul style="list-style-type: none"> <li>• Ειδική πλύση για ευαίσθητα υφάσματα</li> <li>• Ευαίσθητα υφάσματα</li> </ul>

Σύμβολο	Τύπος πλύσης/υφάσματος
	<ul style="list-style-type: none"> <li>• Μόνο πλύσιμο στο χέρι</li> <li>• Μάλλινα, μεταξωτά</li> </ul>
	<ul style="list-style-type: none"> <li>• Μην πλύνετε</li> </ul>

### ΣΗΜΕΙΩΣΗ

- Για γενικές πληροφορίες σχετικά με τα σύμβολα πλυσίματος στις ετικέτες φροντίδας των κλωστοϋφαντουργικών προϊόντων, επισκεφθείτε την ιστοσελίδα της Ginetex ([www.ginetex.ch](http://www.ginetex.ch)).



### Έλεγχος των ρούχων πριν από τη φόρτωση

- Για να διευκολυνθεί η ομοιόμορφη κατανομή του φορτίου κατά το στύψιμο, συνδυάστε μεγάλα και μικρά αντικείμενα στο φορτίο.
- Μην πλένετε μεμονωμένα μικρά αντικείμενα. Προσθέστε 1-2 παρόμοια αντικείμενα για την αποφυγή μη ισορροπημένων φορτίων.
- Ελέγξτε όλες τις τσέπες για να βεβαιωθείτε ότι είναι άδειες. Αντικείμενα όπως καρφιά, κοκαλάκια, σπέρτα, στυλό, νομίσματα και κλειδιά μπορεί να προκαλέσουν βλάβη και στη συσκευή και στα ρούχα σας.

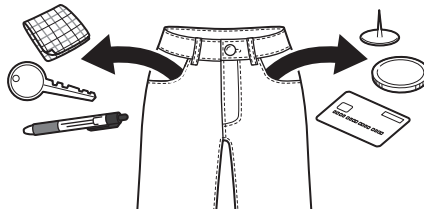

- Τοποθετήστε τα ευαίσθητα ρούχα και τα μικρά αντικείμενα (κάλτσες, μικρά εσώρουχα, σουτιέν κλπ) μέσα σε δίχτυ πλυντηρίου.

- Κλείνετε τα φερμουάρ, τους γάντζους και τα κορδόνια για να βεβαιωθείτε ότι δεν θα πιαστούν σε άλλα ρούχα.
- Επεξεργαστείτε εκ των προτέρων βρομιά και λεκέδες τρίβοντας μικρή ποσότητα απορρυπαντικού αραιωμένη σε νερό επάνω σε λεκέδες για να βοηθήσετε την αφαίρεση της βρομιάς.

## Προσθήκη απορρυπαντικού και μαλακτικού

### Δόση απορρυπαντικού

- Το απορρυπαντικό θα πρέπει να χρησιμοποιείται σύμφωνα με τις οδηγίες του κατασκευαστή απορρυπαντικού και να επιλέγεται ανάλογα με τον τύπο, το χρώμα, το επίπεδο βρομιάς του υφάσματος και θερμοκρασία πλύσης. Χρησιμοποιείτε μόνο απορρυπαντικά που είναι κατάλληλα για πλυντήρια τύπου κάδου (εμπρόσθια φόρτωσης).
- Εάν προκληθεί υπερβολικός αφρισμός, μειώστε την ποσότητα του απορρυπαντικού.
- Εάν χρησιμοποιηθεί υπερβολική ποσότητα απορρυπαντικού, ενδέχεται να προκληθεί υπερβολικός αφρισμός με αποτέλεσμα χαμηλές επιδόσεις πλύσης ή υπερφόρτωση του κινητήρα.
- Εάν θέλετε να χρησιμοποιήσετε υγρό απορρυπαντικό, ακολουθήστε τις οδηγίες που παρέχει ο παρασκευαστής του απορρυπαντικού.
- Μπορείτε να ρίξετε υγρό απορρυπαντικό απευθείας στο κύριο συρτάρι απορρυπαντικού, εάν ξεκινήσετε τον κύκλο πλύσης αμέσως.
- Μη χρησιμοποιείτε υγρό απορρυπαντικό εάν χρησιμοποιείτε τη λειτουργία **Καθυστ. Τερματισμού** ή εάν έχετε επιλέξει **Πρόπλυση**, καθώς το υγρό θα διαλυθεί αμέσως και μπορεί να σκληρύνει μέσα στο συρτάρι ή τον κάδο.
- Η δόση του απορρυπαντικού ενδεχομένως να χρειαστεί να προσαρμοστεί ανάλογα με τη θερμοκρασία του νερού, τη σκληρότητα του νερού, το μέγεθος και το επίπεδο βρομιάς του

φορτίου. Για βέλτιστα αποτελέσματα, αποφύγετε την υπερβολική ποσότητα απορρυπαντικού. Εάν δεν το κάνετε, θα προκληθεί υπερβολική σαπουνάδα.

- Ανατρέξτε στις ετικέτες των ρούχων προτού προσθέσετε το απορρυπαντικό και επιλέξετε τη θερμοκρασία νερού.
- Χρησιμοποιείτε μόνο απορρυπαντικά κατάλληλα για τον αντίστοιχο τύπο ρούχων:
  - Το υγρό απορρυπαντικό συχνά έχει σχεδιαστεί για ειδικές εφαρμογές, π.χ. για χρωματιστά υφάσματα, μάλλινα, ευαίσθητα ή σκούρα ρούχα.
  - Το απορρυπαντικό σε σκόνη είναι κατάλληλο για κάθε τύπο υφάσματος.
  - Για καλύτερα αποτελέσματα πλύσης των λευκών και ανοιχτόχρωμων υφασμάτων, χρησιμοποιήστε απορρυπαντικό σε σκόνη με λευκαντικό.
  - Το απορρυπαντικό παρέχεται από τον διανομέα στην αρχή του κύκλου πλύσης.

### ΣΗΜΕΙΩΣΗ

- Μην αφήνετε το απορρυπαντικό να σκληρύνει. Κάτι τέτοιο μπορεί να οδηγήσει σε φράξιμο, μη αποτελεσματικό ξέβγαλμα ή οσμές.
- Πλήρες φορτίο: Σύμφωνα με συστάσεις του κατασκευαστή.
- Μερικό φορτίο: 1/2 της κανονικής ποσότητας.
- Ελάχιστο φορτίο: 1/3 του πλήρους φορτίου.

### Χρήση του διανομέα

Για να προσθέσετε δόση απορρυπαντικού στον διανομέα:

- 1 Ανοίξτε το συρτάρι του διανομέα.

- 2** Προσθέστε το απορρυπαντικό και το μαλακτικό στα κατάλληλα διαμερίσματα.

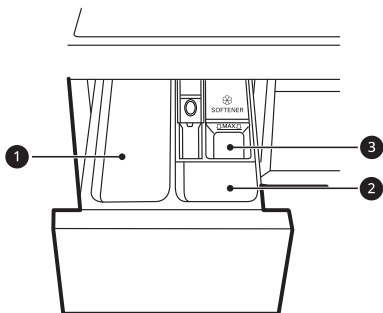

- 1** Διαμέρισμα απορρυπαντικού κύριας πλύσης.
  - Απορρυπαντικά για την κύρια πλύση, αποσκληρυντικό νερού, λευκαντικό και καθαριστικό λεκέδων
- 2** Διαμέρισμα απορρυπαντικού πρόπλυσης
- 3** Διαμέρισμα υγρού μαλακτικού ρούχων

- 3** Κλείστε απαλά το συρτάρι του διανομέα απορρυπαντικού πριν ξεκινήσετε τον κύκλο.
- Εάν κλείσετε απότομα το συρτάρι μπορεί να προκληθεί υπερχειλίση του απορρυπαντικού σε άλλο διαμέρισμα ή διάχυση στον κάδο νωρίτερα από τον προγραμματισμένο χρόνο.
  - Προσέξτε να μην παγιδεύσετε τα δάχτυλά σας στο συρτάρι κατά το κλείσιμο.
  - Είναι φυσιολογικό να παραμένει μικρή ποσότητα νερού στα διαμερίσματα του διανομέα στο τέλος του κύκλου.

### Διαμέρισμα μαλακτικού ρούχων

Σε αυτό το διαμέρισμα τοποθετείται το υγρό μαλακτικό ρούχων, το οποίο διανέμεται αυτόματα κατά τον τελικό κύκλο ξεβγάλματος. Μπορεί να χρησιμοποιηθεί είτε μαλακτικό σε σκόνη είτε υγρό μαλακτικό.

- Προσθέστε μαλακτικό ως τη γραμμή μέγιστης πλήρωσης. Αν προσθέσετε υπερβολική ποσότητα μαλακτικού που ξεπερνάει τη γραμμή μέγιστης πλήρωσης, μπορεί να προκληθεί

πρόωρη παροχή του μαλακτικού και να δημιουργηθούν λεκέδες στα ρούχα.

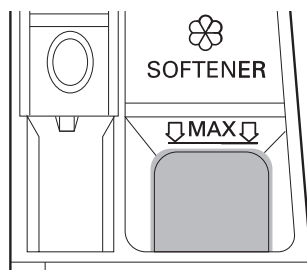

### ΣΗΜΕΙΩΣΗ

- Μην προσθέτετε μαλακτικό κατευθείαν πάνω στα ρούχα στον κάδο πλύσης, καθώς αυτό θα προκαλέσει κηλίδες στα ρούχα που είναι δύσκολο να αφαιρεθούν.
- Μην αφήνετε το μαλακτικό στο συρτάρι του απορρυπαντικού για πάνω από 1 ημέρα. Το μαλακτικό μπορεί να σκληρύνει. Το μαλακτικό μπορεί να παραμείνει στον διανομέα εάν είναι πολύ παχύρρευστο. Το μαλακτικό θα πρέπει να αραιώνεται εάν η σύστασή του είναι πολύ παχύρρευστη, έτσι ώστε να μπορεί να ρέει εύκολα.
- Μην ανοίγετε το συρτάρι όταν τροφοδοτείται νερό κατά την πλύση.
- Δεν πρέπει να χρησιμοποιούνται ποτέ διαλυτικά (βενζίνη κ.λπ.).

### Προσθήκη ταμπλέτας απορρυπαντικού

Κατά την πλύση μπορούν να χρησιμοποιηθούν επίσης ταμπλέτες απορρυπαντικού.

- 1** Ανοίξτε την πόρτα και βάλτε τις ταμπλέτες απορρυπαντικού στον κάδο πριν προσθέσετε τα ρούχα.
- 2** Φορτώστε τα ρούχα στον κάδο και κλείστε την πόρτα.

### ΣΗΜΕΙΩΣΗ

---

- Μην τοποθετείτε ταμπλέτες μέσα στον διανομέα απορρυπαντικού.
- 

### Προσθήκη αποσκληρυντικού νερού

Για να μειωθεί η χρήση απορρυπαντικού σε περιοχές με πολύ σκληρό νερό, είναι δυνατή η χρήση κάποιου αποσκληρυντικού νερού, για παράδειγμα, κατά των αλάτων.

- Αρχικά, προσθέστε το απορρυπαντικό και, στη συνέχεια, το μαλακτικό νερού. Χορηγήστε σύμφωνα με την ποσότητα που καθορίζεται στη συσκευασία.

# Πίνακας Προγραμμάτων

## Πρόγραμμα πλύσης

AI Wash		40 °C (Κρύο έως 60 °C)	Μέγιστο φορτίο: 3 kg
Περιγραφή	<p>Το πρόγραμμα <b>AI Wash</b> παρέχει τις κατάλληλες ενέργειες περιστροφής του κάδου μετά την ολοκλήρωση του υπολογισμού του φορτίου.</p> <ul style="list-style-type: none"> <li>Προσφέρει απαλή πλύση για τα αδιάβροχα υφάσματα και ισχυρή πλύση για υφάσματα από υδατοδιαπερατό υλικό.</li> </ul> <p><b>ΣΗΜΕΙΩΣΗ</b></p> <ul style="list-style-type: none"> <li>Για τα βέλτιστα αποτελέσματα πλύσης, φορτώστε στεγνά ρούχα για αυτό το πρόγραμμα.</li> <li>Ο υπολογισμός AI δεν ενεργοποιείται όταν είναι ενεργοποιημένη η επιλογή <b>Ατμός</b>.</li> </ul>		

Βαμβακερά		40 °C (Κρύο έως 95 °C)	Μέγιστο φορτίο: Μέγιστο Επιτρεπόμενο
Περιγραφή	Πλένει κανονικά λερωμένα ρούχα συνδυάζοντας διάφορες κινήσεις του κάδου.		

Eco 40-60		40 °C (40 °C έως 60 °C)	Μέγιστο φορτίο: Μέγιστο Επιτρεπόμενο
Περιγραφή	Πλένει κανονικά λερωμένα βαμβακερά ρούχα που πρέπει να πλένονται στους 40 °C ή τους 60 °C.		

TurboWash 39		40 °C (Κρύο έως 60 °C)	Μέγιστο φορτίο: 5 kg
Περιγραφή	Με 4 πίδακες νερού να λειτουργούν κατά την πλύση και το ξέβγαλμα, αυτό το πλυντήριο μπορεί να πλένει μισό φορτίο ελαφρά λερωμένων ρούχων για περίπου 39 λεπτά.		

Μεικτά		40 °C (Κρύο έως 60 °C)	Μέγιστο φορτίο: 4 kg
Περιγραφή	<p>Πλένει ταυτόχρονα ανάμεικτα υφάσματα.</p> <ul style="list-style-type: none"> <li>Χρήση για διάφορα είδη υφασμάτων εκτός από τα ιδιαίτερα ρούχα (μεταξωτά/ ευαίσθητα, αθλητικά, σκούρα, μάλλινα, παπλώματα/ κουρτίνες).</li> </ul>		

Συνθετικά		40 °C (Κρύο έως 60 °C)	Μέγιστο φορτίο: 4 kg
Περιγραφή	<p>Πλένει ρούχα που δεν χρειάζονται σιδέρωμα μετά το πλύσιμο.</p> <ul style="list-style-type: none"> <li>Χρήση για πολυαμίδη, ακρυλικό, πολυεστέρα.</li> </ul>		

<b>Φροντίδα Αλλεργιών</b>	<b>60 °C</b>	<b>Μέγιστο φορτίο: 4 kg</b>
Περιγραφή	Βοηθά στην ελαχιστοποίηση των ουσιών που μπορεί να προκαλέσουν αλλεργική αντίδραση. <ul style="list-style-type: none"> <li>Χρήση για βαμβακερά, εσώρουχα, μαξιλαροθήκες, σεντόνια, μωρουδικά.</li> </ul>	

<b>Ευαίσθητα</b>	<b>20 °C (Κρύο έως 40 °C)</b>	<b>Μέγιστο φορτίο: 3 kg</b>
Περιγραφή	Πλένει εσώρουχα, ρούχα με διαφάνειες και δαντέλα, τα οποία μπορούν να πλυθούν σε πλυντήριο.	

<b>Πλύσιμο στο χέρι/Μάλλινα</b>	<b>30 °C (Κρύο έως 40 °C)</b>	<b>Μέγιστο φορτίο: 2 kg</b>
Περιγραφή	Πλένει ευαίσθητα ρούχα κατάλληλα για πλύσιμο στο χέρι και στο πλυντήριο, όπως μάλλινα που πλένονται, εσώρουχα, φορέματα κ.λπ. <ul style="list-style-type: none"> <li>Χρησιμοποιήστε απορρυπαντικό πλυντηρίου για μάλλινα</li> </ul>	

<b>Αθλητικά Ρούχα</b>	<b>40 °C (Κρύο έως 40 °C)</b>	<b>Μέγιστο φορτίο: 3 kg</b>
Περιγραφή	Πλένει ειδικά ρούχα, όπως αθλητικά και ρούχα υπαίθριας χρήσης. <ul style="list-style-type: none"> <li>Χρησιμοποιήστε για υγραπωθητικά πλαστικοποιημένα υφάσματα που χρησιμοποιούνται στα ρούχα.</li> </ul>	

<b>Γρήγορο 14'</b>	<b>20 °C (20 °C έως 40 °C)</b>	<b>Μέγιστο φορτίο: 2 kg</b>
Περιγραφή	Πλένει μικρές ποσότητες ελαφρώς λερωμένων ρούχων για περίπου 14 λεπτά.	

<b>Κλινοσκεπάσματα</b>	<b>Κρύο (Κρύο έως 40 °C)</b>	<b>Μέγιστο φορτίο: 2,5 kg (1 μονό κλινοσκεπάσμα)</b>
Περιγραφή	Πλένει μεγάλα αντικείμενα όπως καλύμματα κρεβατιού, μαξιλάρια, καλύμματα καναπέ κ.λπ.	

<b>Καθαρισμός Κάδου</b>	-	-
Περιγραφή	Αυτή η λειτουργία σας βοηθά να καθαρίσετε το εσωτερικό του κάδου της συσκευής σας.	

<b>Αναβάθμιση Κύκλου</b>	-	-
Περιγραφή	Αυτό το πρόγραμμα σας επιτρέπει να κάνετε λήψη νέων και ειδικών προγραμμάτων πλύσης στη συσκευή σας με ένα smartphone. Το προεπιλεγμένο πρόγραμμα είναι <b>Ξέβγαλμα+Στύψιμο</b> .	



**ΣΗΜΕΙΩΣΗ**

- Επιλέξτε την κατάλληλη θερμοκρασία νερού για το επιλεγμένο πρόγραμμα πλύσης. Ακολουθείτε πάντα τις ετικέτες ή τις οδηγίες των κατασκευαστών των ρούχων κατά την πλύση για να αποφύγετε φθορές στα ρούχα.
- Επιλέξτε τη σωστή θερμοκρασία πλύσης και ταχύτητα περιστροφής για τα επιθυμητά προγράμματα.
- Η πραγματική θερμοκρασία του νερού ενδέχεται να διαφέρει από την αναφερόμενη θερμοκρασία του κύκλου.
- Συνιστάται ουδέτερο απορρυπαντικό.

**Επιπλέον επιλογές**

\*1 Αυτή η επιλογή εισάγεται αυτόματα στο πρόγραμμα και δεν μπορεί να αποσιπληχθεί.

**ΣΗΜΕΙΩΣΗ**

- Οι επιλογές **Ξέβγαλμα+**, **Καθυστ. Τερματισμού** και **Προσθέστε Είδος** μπορούν να οριστούν για κάθε πρόγραμμα πλύσης αυτού του πίνακα.

Πρόγραμμα	Ατμός	TurboWash	Πρόπλυση	Εντατική Πλύση
AI Wash	●			
Βαμβακερά	●	●	●	●
Eco 40-60	●	●	●	●
TurboWash 39	●	●*1	●	
Μεικτά	●	●	●	●
Συνθετικά	●	●	●	●
Φροντίδα Αλλεργιών	●*1			●
Ευαίσθητα		●		●
Πλύσιμο στο χέρι/Μάλλινα				●
Αθλητικά Ρούχα		●		●
Γρήγορο 14'		●*1		
Κλινοσκεπάσματα		●		●

## Επιλεγόμενη μέγιστη ταχύτητα περιστροφής

Πρόγραμμα	Ταχύτητα στύψιματος	
	Προεπιλογή	Διαθέσιμες επιλογές
AI Wash	1400 rpm	Όλα
Βαμβακερά	1400 rpm	Όλα
Eco 40-60	1400 rpm	Όλα
TurboWash 39	1200 rpm	400 έως 1400 rpm
Μεικτά	1000 rpm	Όλα
Συνθετικά	1400 rpm	Όλα
Φροντίδα Αλλεργιών	1400 rpm	Όλα
Ευαίσθητα	800 rpm	Έως 800 rpm
Πλύσιμο στο χέρι/Μάλλινα	800 rpm	Έως 800 rpm
Αθλητικά Ρούχα	800 rpm	Έως 800 rpm
Γρήγορο 14'	400 rpm	Όλα
Κλινοσκεπάσματα	1000 rpm	Έως 1000 rpm

### ΣΗΜΕΙΩΣΗ

- Η πραγματική μέγιστη ταχύτητα περιστροφής μπορεί να διαφέρει ανάλογα με τις συνθήκες φόρτωσης. Οι παραπάνω τιμές στρογγυλοποιούνται στην πλησιέστερη εκατοντάδα.

## Δεδομένα κατανάλωσης

### Περιγραφή μονάδας

**kg:** Φορτίο ρούχων

**ω:λλ:** Διάρκεια προγράμματος

**kWh:** Κατανάλωση ενέργειας

**°C:** Μέγιστη θερμοκρασία μέσα στα υπό επεξεργασία ρούχα

**Λίτρα:** Κατανάλωση νερού

**rpm:** Μέγιστη ταχύτητα περιστροφής

**%:** Απομένουσα υγρασία στο τέλος της φάσης περιστροφής. Όσο μεγαλύτερη η ταχύτητα περιστροφής, τόσο εντονότερος ο θόρυβος και τόσο λιγότερη η απομένουσα υγρασία.

### Κοινά προγράμματα

Μοντέλο: F4R7011TS\*\*

Πρόγραμμα	kg	ω:λλ	kWh	°C	Λίτρα	rpm	%
<b>Βαμβακερά 20 °C</b>	11	2:29	0,260	26	75,0	1350	48,1
<b>Βαμβακερά 60 °C</b>	11	3:59	1,553	49	76,0	1350	47,3
<b>Μεικτά</b>	4	1:21	0,603	35	54,0	1000	67,0
<b>Γρήγορο 14'</b>	2	0:14	0,051	21	41,0	400	106,0
<b>Βαμβακερά 40 °C + Εντατική Πλύση</b>	11	4:12	0,731	30	105,0	1350	49,0
<b>Eco 40-60 (πλήρες)*1</b>	11	4:00	0,840	37	77,0	1350	44,0
<b>Eco 40-60 (στο ήμισυ)*1</b>	5,5	3:00	0,540	30	69,0	1350	45,0
<b>Eco 40-60 (στο ένα τέταρτο)*1</b>	3	2:37	0,250	25	35,0	1350	45,3

**Μοντέλο: F4R7009TS\*\***

Πρόγραμμα	kg	ω:λλ	kWh	°C	Λίτρα	rpm	%
<b>Βαμβακερά 20 °C</b>	9	2:29	0,259	29	69,0	1350	47,1
<b>Βαμβακερά 60 °C</b>	9	3:59	1,553	48	70,0	1350	50,0
<b>Μεικτά</b>	4	1:21	0,603	35	54,0	1000	67,0
<b>Γρήγορο 14'</b>	2	0:14	0,051	21	41,0	400	106,0
<b>Βαμβακερά 40 °C + Εντατική Πλύση</b>	9	4:12	0,831	32	94,0	1350	47,4
<b>Eco 40-60 (πλήρες)*1</b>	9	3:48	0,680	31	72,0	1360	43,4
<b>Eco 40-60 (στο ήμισυ)*1</b>	4,5	2:54	0,430	27	55,0	1360	44,1
<b>Eco 40-60 (στο ένα τέταρτο)*1</b>	2,5	2:22	0,253	25	28,0	1360	46,8

\*1 Είναι σε θέση να καθαρίσει κανονικά λερωμένα βαμβακερά ρούχα, που δηλώνεται ότι πλένονται στους 40 °C ή τους 60 °C, μαζί στον ίδιο κύκλο. Επίσης, αυτό το πρόγραμμα χρησιμοποιείται για την αξιολόγηση της συμμόρφωσης με τη νομοθεσία της ΕΕ για τον οικολογικό σχεδιασμό (ΕΕ 2019/2023).

## ΣΗΜΕΙΩΣΗ

- Τα αποτελέσματα της δοκιμής εξαρτώνται από την πίεση του νερού, τη σκληρότητα του νερού, τη θερμοκρασία εισόδου νερού, τη θερμοκρασία χώρου, τον τύπο και την ποσότητα του φορτίου, τον βαθμό βρομιάς, το απορρυπαντικό που χρησιμοποιείται, τις διακυμάνσεις στην παροχή ηλεκτρικού ρεύματος από το δίκτυο και τις επιλεγμένες πρόσθετες επιλογές.

### ΣΗΜΕΙΩΣΗ

- Οι τιμές για τα κοινά προγράμματα, με εξαίρεση τον κύκλο **Eco 40-60**, είναι μόνο ενδεικτικές.
  - Ο κανονισμός (ΕΕ) 2019/2023, που ισχύει από 1η Μαρτίου 2021, σχετίζεται με την Κατηγορία Ενεργειακής απόδοσης σύμφωνα με τον κανονισμό (ΕΕ) 2019/2014.
  - Σαρώστε τον κωδικό QR στην ετικέτα ενέργειας που παρέχεται με τη συσκευή, η οποία αναγράφει έναν διαδικτυακό σύνδεσμο προς τις πληροφορίες που σχετίζονται με την απόδοση της συσκευής στη βάση δεδομένων EU EPREL. Κρατήστε την ετικέτα ενέργειας για λόγους αναφοράς μαζί με το εγχειρίδιο χρήστη και όλα τα άλλα έγγραφα που παρέχονται μαζί με τη συσκευή.
  - Μπορείτε να βρείτε το όνομα του μοντέλου στην πινακίδα κατάταξης. Ανοίξτε την πόρτα που βρίσκεται ακριβώς γύρω από το άνοιγμα στο τύμπανο.
  - Για να βρείτε τις ίδιες πληροφορίες στη σελίδα EPREL, επισκεφτείτε τη διεύθυνση <https://eprel.ec.europa.eu> και πραγματοποιήστε αναζήτηση χρησιμοποιώντας το όνομα του μοντέλου. (Ισχύει από την 1η Μαρτίου 2021)
-

## Επιπλέον επιλογές και λειτουργίες

Μπορείτε να χρησιμοποιήσετε τις επιπλέον επιλογές και λειτουργίες, για να προσαρμόσετε τα προγράμματα.

### Προσαρμογή προγράμματος πλύσης

Κάθε πρόγραμμα διαθέτει προεπιλεγμένες ρυθμίσεις που επιλέγονται αυτόματα. Μπορείτε επίσης να προσαρμόσετε αυτές τις ρυθμίσεις χρησιμοποιώντας τα παρακάτω κουμπιά.

#### Θερμοκρασία

Αυτό το κουμπί επιλέγει τη θερμοκρασία πλύσης για το επιλεγμένο πρόγραμμα.

- Πιέστε το κουμπί **Θερμοκρασία** μέχρι να φωτιστεί η επιθυμητή ρύθμιση.
- Επιλέξτε τη θερμοκρασία νερού που είναι κατάλληλη για τον τύπο φορτίου που πλένετε. Τηρείτε τις ετικέτες φροντίδας του ρούχου για καλύτερα αποτελέσματα.

#### Στύψιμο

Το επίπεδο έντασης στύψιματος μπορεί να επιλεγεί πατώντας κατ' επανάληψη αυτό το κουμπί.

- Πιέστε το κουμπί **Στύψιμο** για να επιλέξετε ταχύτητα περιστροφής.

### ΣΗΜΕΙΩΣΗ

- Εάν επιλέξετε το επίπεδο στύψιματος **0**, ο κάδος του πλυντηρίου θα περιστρέφεται πριν την αποστράγγιση.

#### Ξέβγαλα+

Αυτή η λειτουργία συνιστάται για άτομα με αλλεργίες στα απορρυπαντικά.

- Πατήστε και κρατήστε πατημένο το κουμπί **TurboWash** για 3 δευτερόλεπτα για να προσθέσετε ένα ξέβγαλα ακόμα.

#### Εντατική Πλύση

Αυτή η λειτουργία χρησιμοποιείται για την πλύση κανονικών και πολύ λερωμένων ρούχων.

- Πιέστε παρατεταμένα το κουμπί **Πρόπλυση** για 3 δευτερόλεπτα.

## Ακολουθήστε τα επόμενα βήματα για να προσαρμόσετε ένα πρόγραμμα πλύσης:

- 1 Προετοιμάστε τα ρούχα και φορτώστε τα στον κάδο.
- 2 Πιέστε το κουμπί **Τροφοδοσία**.
- 3 Προσθέστε απορρυπαντικό.
- 4 Επιλέξτε ένα πρόγραμμα πλύσης.
- 5 Προσαρμόστε το πρόγραμμα πλύσης (**Θερμοκρασία, Στύψιμο, Ξέβγαλα+** και **Εντατική Πλύση**) κατά περίπτωση.
- 6 Πιέστε το κουμπί **Έναρξη/Παύση**.

### Χρήση μόνο λειτουργίας στύψιματος

- 1 Προετοιμάστε τα ρούχα και φορτώστε τα στον κάδο.
- 2 Πιέστε το κουμπί **Τροφοδοσία**.
  - Μην επιλέξετε πρόγραμμα πλύσης και μην προσθέσετε απορρυπαντικό.
- 3 Πιέστε το κουμπί **Στύψιμο**.
- 4 Πιέστε το κουμπί **Έναρξη/Παύση**.

## ΣΗΜΕΙΩΣΗ

- Εάν επιλέξετε πρόγραμμα πλύσης, δεν θα μπορείτε να επιλέξετε μόνο στύψιμο. Εάν συμβεί αυτό, πατήστε δύο φορές το κουμπί **Τροφοδοσία** για να απενεργοποιήσετε και να ενεργοποιήσετε ξανά το πλυντήριο.

## Χρήση ειδικών επιλογών

Μπορείτε να προσαρμόσετε τα προγράμματα χρησιμοποιώντας τις παρακάτω ειδικές επιλογές:

### Ατμός

Η προσθήκη αυτής της επιλογής συμβάλλει στην επίτευξη καλύτερων αποτελεσμάτων καθαρισμού.

### TurboWash

Η προσθήκη αυτής της επιλογής μειώνει τον χρόνο του προγράμματος, αλλά θα επιτευχθούν παρόμοια αποτελέσματα πλύσης.

## Ακολουθήστε τα επόμενα βήματα για να χρησιμοποιήσετε μια ειδική επιλογή.

- 1 Πιέστε το κουμπί **Τροφοδοσία**.
- 2 Επιλέξτε ένα πρόγραμμα πλύσης.
- 3 Αλλάξτε το πρόγραμμα πλύσης (**Ξέβγαλμα+**, **Θερμοκρασία**, **Στύψιμο** και **Εντατική Πλύση**) κατά περίπτωση.
- 4 Για να χρησιμοποιήσετε τις ειδικές επιλογές, πατήστε το κουμπί **Ατμός** ή **TurboWash**.
- 5 Πιέστε το κουμπί **Έναρξη/Παύση**.

## Χρήση βασικών επιλογών

Μπορείτε να προσαρμόσετε τα προγράμματα χρησιμοποιώντας τις παρακάτω βασικές επιλογές:

### Πρόπλυση

Αυτή η επιλογή συνιστάται όταν πλένετε πολύ λερωμένα ρούχα.

- 1 Πιέστε το κουμπί **Τροφοδοσία**.
- 2 Επιλέξτε ένα πρόγραμμα πλύσης.
- 3 Πιέστε το κουμπί **Πρόπλυση** κατά περίπτωση.
- 4 Πιέστε το κουμπί **Έναρξη/Παύση**.

### Προσθέστε Είδος

Μπορείτε να χρησιμοποιήσετε αυτήν την επιλογή για να προσθέσετε ή να αφαιρέσετε ρούχα μετά την εκκίνηση του προγράμματος πλύσης.

- 1 Πιέστε το κουμπί **Τροφοδοσία**.
- 2 Επιλέξτε ένα πρόγραμμα πλύσης.
- 3 Πιέστε το κουμπί **Έναρξη/Παύση**.
- 4 Πιέστε το κουμπί **Προσθέστε Είδος** κατά περίπτωση.
- 5 Ανοίξτε την πόρτα όταν απασφαλίσει και προσθέστε ή αφαιρέστε τα απαραίτητα ρούχα.
- 6 Κλείστε την πόρτα και Πατήστε το κουμπί **Έναρξη/Παύση**.

## ΣΗΜΕΙΩΣΗ

- Για λόγους ασφαλείας, η πόρτα παραμένει κλειδωμένη όταν η στάθμη του νερού ή η θερμοκρασία είναι υψηλή στο εσωτερικό του κάδου. Δεν είναι δυνατόν να προσθέσετε ρούχα κατά τον χρόνο αυτό.

**Καθυστ. Τερματισμού**

Μπορείτε να ρυθμίσετε αυτήν τη λειτουργία, ούτως ώστε η συσκευή να ξεκινήσει αυτόματα και να τελειώσει μετά από ένα καθορισμένο χρονικό διάστημα.

- 1 Πιέστε το κουμπί **Τροφοδοσία**.
- 2 Επιλέξτε ένα πρόγραμμα πλύσης.
- 3 Πιέστε το κουμπί **Καθυστ. Τερματισμού** κατά περίπτωση.
- 4 Πιέστε το κουμπί **Έναρξη/Παύση**.

**ΣΗΜΕΙΩΣΗ**

- Εκτός από τη λυχνία LED του κουμπιού **Καθυστ. Τερματισμού**, όλες οι άλλες λυχνίες LED στον πίνακα ελέγχου θα απενεργοποιηθούν εντός 20 λεπτών. Αυτό το χαρακτηριστικό ενδέχεται να διαφέρει ανάλογα με το μοντέλο αγοράς.
- Η χρονική καθυστέρηση είναι ο χρόνος μέχρι το τέλος του προγράμματος, όχι την αρχή. Ο πραγματικός χρόνος λειτουργίας μπορεί να διαφέρει λόγω της θερμοκρασίας του νερού, των ρούχων και άλλων παραγόντων.
- Για να ακυρώσετε τη λειτουργία, θα πρέπει να πατηθεί το κουμπί **Τροφοδοσία**.
- Αποφύγετε να χρησιμοποιείτε υγρό απορρυπαντικό για αυτήν τη λειτουργία.

**Ρυθμίσεις****Κλειδίωμα για Παιδιά**

Χρησιμοποιήστε την επιλογή αυτή για να απενεργοποιήσετε τα χειριστήρια. Αυτή η λειτουργία αποτρέπει τα παιδιά να αλλάζουν κύκλους ή να θέτουν σε λειτουργία τη συσκευή.

**ΣΗΜΕΙΩΣΗ**

- Όταν ρυθμιστεί αυτή η λειτουργία, όλα τα κουμπιά κλειδώνουν εκτός από το κουμπί **Τροφοδοσία**.

- Όταν τα χειριστήρια είναι κλειδωμένα, η ένδειξη **EL** και ο υπολειπόμενος χρόνος εμφανίζονται εναλλάξ στην οθόνη κατά τη διάρκεια της πλύσης, ενώ αυτή η λειτουργία είναι ενεργοποιημένη.
- Με την απενεργοποίηση της τροφοδοσίας δεν θα γίνει επαναφορά αυτής της λειτουργίας. Πρέπει να απενεργοποιήσετε αυτήν τη λειτουργία πριν μπορέσετε να έχετε πρόσβαση σε κάποια άλλη λειτουργία.

**Κλειδίωμα του Πίνακα ελέγχου**

- 1 Ενεργοποιήστε την τροφοδοσία.
- 2 Πατήστε ταυτόχρονα τα κουμπιά **Καθυστ. Τερματισμού** και **Προσθέστε Είδος** παρατεταμένα για 3 δευτερόλεπτα για να ενεργοποιήσετε αυτήν τη λειτουργία.
  - Θα ηχησει ένα ηχητικό σήμα και στην οθόνη θα εμφανιστεί το **EL**.

**Ξεκλειδίωμα του Πίνακα ελέγχου**

- 1 Ενεργοποιήστε την τροφοδοσία.
- 2 Πατήστε ταυτόχρονα τα κουμπιά **Καθυστ. Τερματισμού** και **Προσθέστε Είδος** παρατεταμένα για 3 δευτερόλεπτα για να απενεργοποιήσετε αυτήν τη λειτουργία.

**On/Off Βομβητή**

Η συσκευή αναπαράγει μια μελωδία κατά την έναρξη και τον τερματισμό λειτουργίας.

- Πατήστε ταυτόχρονα τα κουμπιά **TurboWash** και **Πρόπλυση** παρατεταμένα για 3 δευτερόλεπτα για να ενεργοποιήσετε/ απενεργοποιήσετε αυτή τη λειτουργία.

## ΕΞΥΠΝΕΣ ΛΕΙΤΟΥΡΓΙΕΣ

### Εφαρμογή LG ThinQ

Η εφαρμογή **LG ThinQ** σας επιτρέπει να επικοινωνείτε με τη συσκευή χρησιμοποιώντας ένα smartphone.

### Λειτουργίες εφαρμογής LG ThinQ

Συνδεθείτε με τη συσκευή από το smartphone, χρησιμοποιώντας τις έξυπνες λειτουργίες.

#### Απομακρυσμένη Έναρξη

Σας επιτρέπει να χειριστείτε απομακρυσμένα τη συσκευή από την εφαρμογή **LG ThinQ**.

#### Αναβάθμιση Κύκλου

Μπορείτε να κατεβάσετε νέους και εξειδικευμένους κύκλους που δεν περιλαμβάνονται στους βασικούς κύκλους της συσκευής.

Συσκευές που έχουν συνδεθεί επιτυχώς μπορούν να κατεβάσουν μια ποικιλία εξειδικευμένων κύκλων ειδικά για τη συγκεκριμένη συσκευή.

Αφού ολοκληρωθεί η λήψη του κύκλου στη συσκευή, η συσκευή διατηρεί τον κατεβασμένο κύκλο μέχρι να κατεβάσετε ένα νέο.

### ΣΗΜΕΙΩΣΗ

- Μπορεί να αποθηκευτεί μόνο ένας κύκλος που έχετε κατεβάσει κάθε φορά στη συσκευή.

#### Οδηγίες καθαρισμού κάδου

Αυτή η λειτουργία δείχνει πόσοι κύκλοι απομένουν μέχρι τη στιγμή που θα ενεργοποιηθεί η λειτουργία **Καθαρισμός Κάδου**.

#### Παρακολούθηση ενέργειας

Αυτή η λειτουργία ελέγχει την κατανάλωση ενέργειας των πρόσφατα χρησιμοποιημένων κύκλων και τον μηνιαίο μέσο όρο.

#### Smart Diagnosis

Αυτή η λειτουργία παρέχει χρήσιμες πληροφορίες για τη διάγνωση και την επίλυση προβλημάτων της συσκευής.

#### Ρυθμίσεις

Σας επιτρέπει να ορίσετε διάφορες επιλογές στη συσκευή και στην εφαρμογή.

#### Πρώθηση ειδοποιήσεων

Μόλις ολοκληρώνεται ο κύκλος ή αν η συσκευή αντιμετωπίζει προβλήματα, μπορείτε να λαμβάνετε ειδοποιήσεις push στο smartphone. Οι ειδοποιήσεις ενεργοποιούνται ακόμα και αν η εφαρμογή **LG ThinQ** είναι απενεργοποιημένη.

### ΣΗΜΕΙΩΣΗ

- Αν αλλάξετε ασύρματο δρομολογητή, πάροχο υπηρεσιών διαδικτύου ή κωδικό πρόσβασης, διαγράψτε την καταχωρημένη συσκευή από την εφαρμογή **LG ThinQ** και καταχωρήστε την εκ νέου.
- Η εφαρμογή υπόκειται σε αλλαγές χωρίς προειδοποίηση προς τους χρήστες για λόγους βελτίωσης του προϊόντος.
- Οι λειτουργίες ενδέχεται να διαφέρουν ανάλογα με το μοντέλο.

### Εγκατάσταση εφαρμογής LG ThinQ και σύνδεση συσκευής LG

#### Μοντέλα με κωδικό QR

Σαρώστε τον κωδικό QR που αναγράφεται στο προϊόν χρησιμοποιώντας την κάμερα ή μια



εφαρμογή σάρωσης κωδικών QR στο smartphone σας.



## Μοντέλα χωρίς κωδικό QR

**1** Αναζητήστε και εγκαταστήστε την εφαρμογή **LG ThinQ** από το Google Play Store ή το Apple App Store σε ένα smartphone.

**2** Εκτελέστε την εφαρμογή **LG ThinQ** και συνδεθείτε με τον λογαριασμό που διαθέτετε ή δημιουργήστε έναν λογαριασμό LG για να συνδεθείτε.

**3** Αγγίξτε το κουμπί προσθήκης (+) στην εφαρμογή **LG ThinQ** για να συνδέσετε τη συσκευή LG. Ακολουθήστε τις οδηγίες στην εφαρμογή για να ολοκληρώσετε τη διαδικασία.

## ΣΗΜΕΙΩΣΗ

- Για να επαληθεύσετε τη σύνδεση Wi-Fi, ελέγξτε αν είναι φωτισμένη η ένδειξη Wi-Fi στον πίνακα ελέγχου.
- Η συσκευή υποστηρίζει μόνο ασύρματα δίκτυα 2,4 GHz. Για να ελέγξετε τη συχνότητα του δικτύου σας, επικοινωνήστε με τον πάροχο υπηρεσιών διαδικτύου ή ανατρέξτε στο εγχειρίδιο του ασύρματου δρομολογητή σας.
- Η εφαρμογή **LG ThinQ** δεν ευθύνεται για οποιαδήποτε προβλήματα σύνδεσης στο δίκτυο ή τυχόν αστοχίες, δυσλειτουργίες, ή σφάλματα που προκαλούνται από τη σύνδεση δικτύου.

- Το ευρύτερο ασύρματο περιβάλλον μπορεί να επιβραδύνει την ασύρματη λειτουργία.
- Εάν η απόσταση μεταξύ της συσκευής και του ασύρματου δρομολογητή είναι μεγάλη, η δύναμη του σήματος είναι ασθενής. Μπορεί να χρειαστεί πολύς χρόνος για τη σύνδεση ή να αποτύχει η εγκατάσταση.
- Εάν η συσκευή έχει πρόβλημα σύνδεσης με το δίκτυο ασύρματης σύνδεσης, ενδέχεται να βρίσκεται σε πολύ μακρινή απόσταση από το δρομολογητή. Αγοράστε έναν αναμεταδότη ασύρματης σύνδεσης (εξοπλισμός επέκτασης εμβέλειας) για να βελτιωθεί η ισχύς του σήματος ασύρματης σύνδεσης.
- Η σύνδεση με το δίκτυο μπορεί να μην λειτουργεί σωστά, ανάλογα με τον πάροχο υπηρεσιών διαδικτύου.
- Το δίκτυο ασύρματης σύνδεσης ίσως δεν μπορεί να συνδεθεί ή μπορεί να διακοπεί λόγω του περιβάλλοντος οικιακού δικτύου.
- Η συσκευή δεν μπορεί να συνδεθεί εξαιτίας προβλημάτων με τη μετάδοση του ασύρματου σήματος. Βγάλτε τη συσκευή από την πρίζα και περιμένετε για περίπου ένα λεπτό πριν ξαναπροσπαθήσετε.
- Εάν είναι ενεργοποιημένο το τείχος προστασίας στον ασύρματο δρομολογητή, απενεργοποιήστε το ή προσθέστε σε αυτό μια εξαίρεση.
- Το όνομα του ασύρματου δικτύου (SSID) θα πρέπει να είναι ένας συνδυασμός Αγγλικών γραμμάτων και αριθμών. (Μη χρησιμοποιείτε ειδικούς χαρακτήρες)
- Η διεπαφή χρήση του smartphone σας μπορεί να διαφέρει αναλόγως με το λειτουργικό σύστημα του κινητού σας και τον κατασκευαστή.
- Εάν το πρωτόκολλο ασφαλείας του δρομολογητή είναι ρυθμισμένο στο **WEP**, μπορεί να μην καταφέρετε να συνδεθείτε στο δίκτυο. Αλλάξτε το πρωτόκολλο ασφαλείας (προτείνουμε το **WPA2**) και πραγματοποιήστε ξανά τη σύνδεση του προϊόντος.
- Για να απενεργοποιήσετε τη λειτουργία Wi-Fi, πατήστε παρατεταμένα το κουμπί **Wi-Fi** για 3 δευτερόλεπτα. Η ένδειξη Wi-Fi θα απενεργοποιηθεί.

### ΣΗΜΕΙΩΣΗ

- Για να επανασυνδέσετε τη συσκευή ή να προσθέσετε άλλον χρήστη, πιέστε παρατεταμένα το κουμπί **Wi-Fi** για 3 δευτερόλεπτα για να σβήσει προσωρινά. Εκτελέστε την εφαρμογή **LG ThinQ** και ακολουθήστε τις οδηγίες στην εφαρμογή για να συνδέσετε τη συσκευή.

### Ενεργοποίηση σύνδεσης δικτύου

- 1 Εκτελέστε την εφαρμογή **LG ThinQ**.
- 2 Επιλέξτε και αγγίξτε το στοιχείο **Πλυντήριο εμπρόσθιας φόρτωσης** στην εφαρμογή.
- 3 Πατήστε το κουμπί **Τροφοδοσία** στον πίνακα ελέγχου.
- 4 Πατήστε παρατεταμένα για 3 δευτερόλεπτα το κουμπί **Wi-Fi** στον πίνακα ελέγχου.
  - Η λυχνία LED του Wi-Fi αναβοσβήνει κατά τη διαδικασία της σύνδεσης.

### Χρήση της συσκευής απομακρυσμένα

#### Απομακρυσμένη Έναρξη

Χρησιμοποιήστε ένα smartphone για να ελέγχετε την συσκευή σας από μακριά. Μπορείτε επίσης να παρακολουθήσετε τη λειτουργία του κύκλου, ούτως ώστε να γνωρίζετε πόσος χρόνος απομένει μέχρι να ολοκληρωθεί.

#### Χρήση αυτής της λειτουργίας

- 1 Τοποθετήστε τα ρούχα στον κάδο.
  - Εάν το επιθυμείτε, προσθέστε λευκαντικό ή μαλακτικό στους κατάλληλους χώρους του διανομέα.

- 2 Πιέστε το κουμπί **Τροφοδοσία**.

- 3 Πιέστε παρατεταμένα το κουμπί **Απομακρυσμένη Έναρξη** για 3 δευτερόλεπτα για να ενεργοποιηθεί η λειτουργία απομακρυσμένου χειρισμού.

- 4 Ξεκινήστε έναν κύκλο από την εφαρμογή **LG ThinQ** στο smart phone σας.

### ΣΗΜΕΙΩΣΗ

- Μόλις ενεργοποιηθεί αυτή η λειτουργία, μπορείτε να ξεκινήσετε έναν κύκλο μόνο από την εφαρμογή **LG ThinQ** για smartphone. Εάν ο κύκλος δεν ξεκινήσει, η συσκευή θα περιμένει να ξεκινήσει ο κύκλος μέχρι να απενεργοποιηθεί εξ αποστάσεως από την εφαρμογή ή μέχρι αυτή η λειτουργία να απενεργοποιηθεί.
- Εάν η πόρτα είναι ανοιχτή, δεν μπορείτε να ξεκινήσετε έναν κύκλο εξ αποστάσεως.

#### Απενεργοποίηση αυτής της λειτουργίας χειροκίνητα

Όταν ενεργοποιηθεί αυτή η λειτουργία, πιέστε παρατεταμένα το κουμπί **Απομακρυσμένη Έναρξη** για 3 δευτερόλεπτα.

### Απενεργοποίηση σύνδεσης δικτύου

- 1 Πατήστε το κουμπί **Τροφοδοσία** στον πίνακα ελέγχου.
- 2 Πατήστε ταυτόχρονα τα κουμπιά **Στύψιμο** και **Καθυστ. Τερματισμού** παρατεταμένα για 3 δευτερόλεπτα για να απενεργοποιήσετε τη σύνδεση δικτύου.

## Πληροφορίες σημείωσης για το λογισμικό ανοικτού κώδικα

Για τη λήψη του πηγαίου κώδικα που διέπεται από τις άδειες χρήσης GPL, LGPL, MPL και άλλες άδειες χρήσης ανοικτού κώδικα που έχουν την υποχρέωση να αποκαλύπτουν τον πηγαίο κώδικα ο οποίος περιλαμβάνεται στο προϊόν και για την πρόσβαση σε όλους τους αναφερόμενους όρους αδειών χρήσης, στις σημειώσεις πνευματικών δικαιωμάτων και σε άλλα σχετικά έγγραφα, επισκεφτείτε τη διεύθυνση <https://opensource.lge.com>.

Η LG Electronics θα σας παρέχει επίσης τον κώδικα ανοιχτής πηγής σε μορφή CD-ROM έναντι χρέωσης που θα καλύπτει τα έξοδα της διανομής (όπως το κόστος των πολυμέσων, της αποστολής και της διαχείρισης), κατόπιν αιτήματος μέσω email στη διεύθυνση [opensource@lge.com](mailto:opensource@lge.com).

Η προσφορά ισχύει για όλους τους παραλήπτες αυτής της πληροφορίας και για περίοδο τριών ετών από την τελευταία μας αποστολή αυτού του προϊόντος.

## Smart Diagnosis

Χρησιμοποιήστε αυτό το χαρακτηριστικό για να διαγνώσετε και να επιλύσετε προβλήματα στη συσκευή σας.

### ΣΗΜΕΙΩΣΗ

- Για λόγους που δεν οφείλονται σε αμέλεια της LGE, η υπηρεσία μπορεί να μην λειτουργεί λόγω εξωτερικών παραγόντων, όπως, μεταξύ άλλων, μη διαθέσιμο δίκτυο Wi-Fi, απουσία του δικτύου Wi-Fi, πολιτική του τοπικού καταστήματος εφαρμογών ή μη διαθεσιμότητα της εφαρμογής.
- Το χαρακτηριστικό ενδέχεται να υπόκειται σε αλλαγές χωρίς προηγούμενη ειδοποίηση και να έχει διαφορετική μορφή, ανάλογα με την τοποθεσία σας.

## Χρήση του LG ThinQ για τη διάγνωση προβλημάτων

Αν αντιμετωπίζετε κάποιο πρόβλημα με τη συσκευή σας που διαθέτει λειτουργία Wi-Fi, αυτή μπορεί να μεταδώσει δεδομένα αντιμετώπισης

προβλημάτων σε ένα smartphone χρησιμοποιώντας την εφαρμογή **LG ThinQ**.

- Εκκινήστε την εφαρμογή **LG ThinQ** και επιλέξτε το χαρακτηριστικό **Smart Diagnosis** από το μενού. Ακολουθήστε τις οδηγίες που παρέχονται από την εφαρμογή **LG ThinQ**.

## Χρήση της ακουστικής διάγνωσης για τη διάγνωση προβλημάτων

Ακολουθήστε τις παρακάτω οδηγίες για να χρησιμοποιήσετε τη μέθοδο ακουστικής διάγνωσης.

- Εκκινήστε την εφαρμογή **LG ThinQ** και επιλέξτε το χαρακτηριστικό **Smart Diagnosis** από το μενού. Ακολουθήστε τις οδηγίες για την ακουστική διάγνωση που παρέχονται από την εφαρμογή **LG ThinQ**.

- 1 Πατήστε το κουμπί **Τροφοδοσία** για να ενεργοποιήσετε τη συσκευή.
  - Μην πατήσετε κανένα άλλο κουμπί.
- 2 Τοποθετήστε το μικρόφωνο του smartphone σας κοντά στο κουμπί **Τροφοδοσία**.

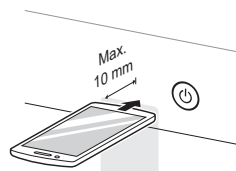

- 3 Πατήστε παρατεταμένα το κουμπί **Θερμοκρασία** για 3 ή περισσότερα δευτερόλεπτα, ενώ κρατάτε το μικρόφωνο του smartphone σας κοντά στο κουμπί **Τροφοδοσία** μέχρι να ολοκληρωθεί η μεταφορά δεδομένων.
  - Κρατήστε το smartphone στη θέση αυτή μέχρι να ολοκληρωθεί η μεταφορά δεδομένων. Εμφανίζεται ο υπολειπόμενος χρόνος για τη μεταφορά δεδομένων.

- 4 Αφού ολοκληρωθεί η μεταφορά δεδομένων, η διάγνωση θα εμφανιστεί στην εφαρμογή.

---

### ΣΗΜΕΙΩΣΗ

- Για βέλτιστα αποτελέσματα, μην μετακινείτε το smartphone κατά τη μετάδοση των ηχητικών σημάτων.
-

## ΣΥΝΤΗΡΗΣΗ

### ⚠ ΠΡΟΕΙΔΟΠΟΙΗΣΗ

- Αποσυνδέστε τη συσκευή από το ρεύμα προτού την καθαρίσετε, για να αποτραπεί ο κίνδυνος ηλεκτροπληξίας. Μη τήρηση αυτής της προειδοποίησης μπορεί να επιφέρει σοβαρό τραυματισμό, πυρκαγιά, ηλεκτροπληξία ή θάνατο.
- Μη χρησιμοποιείτε ποτέ σκληρά χημικά, διαβρωτικά καθαριστικά ή διαλύτες για να καθαρίσετε τη συσκευή. Μπορούν να βλάψουν το φινιρίσμα.

## Καθαρισμός μετά από κάθε πλύση

### Τι να καθαρίζετε

Πάντα να αφαιρείτε τα ρούχα από το πλυντήριο μόλις ολοκληρωθεί ο κύκλος. Αν αφήσετε υγρά αντικείμενα μέσα στο πλυντήριο μπορεί να προκληθούν ζάρες, μεταφορά χρωμάτων και οσμές.

- Αφού τελειώσει ο κύκλος πλύσης, σκουπίστε την πόρτα και τη στεγάνωση της πόρτας για να αφαιρέσετε τυχόν υγρασία.
- Αφήστε την πόρτα ελαφρώς ανοιχτή, για να στεγνώσει ο κάδος.
- Σκουπίστε τη συσκευή με ένα στεγνό πανί, για να αφαιρέσετε τυχόν υγρασία.

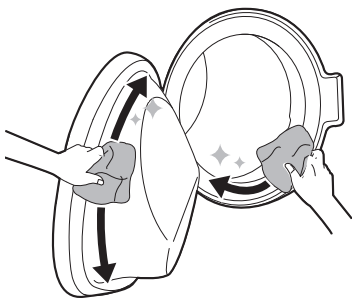

### ⚠ ΠΡΟΕΙΔΟΠΟΙΗΣΗ

- Αφήστε την πόρτα ανοιχτή για να στεγνώσει το εσωτερικό της συσκευής, μόνο εάν τα παιδιά στο σπίτι είναι υπό επίβλεψη.

## Καθαρισμός εξωτερικά

Η σωστή φροντίδα της συσκευής σας μπορεί να παρατείνει τη διάρκεια ζωής.

### Εξωτερικό

- Σκουπίστε αμέσως τυχόν πιτσιλιές.
- Σκουπίστε με ένα υγρό πανί και αμέσως μετά με ένα στεγνό πανί για να διασφαλίσετε ότι δεν υπάρχει υγρασία στους συνδέσμους ή στις πτυχώσεις του κορμού.
- Μην ασκείτε καθόλου πίεση στην επιφάνεια ή την οθόνη με αιχμηρά αντικείμενα.

### Πόρτα

- Πλύνετε με ένα υγρό πανί το εξωτερικό και το εσωτερικό και κατόπιν στεγνώστε με ένα μαλακό πανί.

### ⚠ ΠΡΟΕΙΔΟΠΟΙΗΣΗ

- Μην επιχειρήσετε να αφαιρέσετε τα πάνελ ή να αποσυναρμολογήσετε τη συσκευή. Μην εφαρμόζετε αιχμηρά αντικείμενα στον πίνακα ελέγχου για να χειριστείτε τη συσκευή.

## Περιοδικός καθαρισμός της συσκευής

### Καθαρισμός Κάδου

Αυτό είναι ένα πρόγραμμα που βοηθά στον καθαρισμό του εσωτερικού της συσκευής

χρησιμοποιώντας μούλιασμα, πλύση, ξέβγαλμα και στύψιμο.

Εκτελέστε αυτή τη λειτουργία **μία φορά τον μήνα** (ή πιο συχνά, αν χρειαστεί) για να μειώσετε τη συσσώρευση απορρυπαντικού, μαλακτικού και άλλων υπολειμμάτων.

- Εάν υπάρχει άσχημη οσμή ή μούχλα μέσα στη συσκευή, εκτελέστε αυτή τη λειτουργία **μία φορά την εβδομάδα για 3 εβδομάδες** επιπλέον της συχνότητας που ζητείται κανονικά.

## ΣΗΜΕΙΩΣΗ

- Το μήνυμα **εcl** θα εμφανιστεί για να σας προειδοποιήσει ότι συνιστάται η εκτέλεση αυτής της λειτουργίας.

- 1 Αφαιρέστε τυχόν ρούχα ή αντικείμενα από τη συσκευή και κλείστε την πόρτα.
- 2 Ανοίξτε το συρτάρι του διανομέα και προσθέστε σκόνη κατά των αλάτων στο διαμέρισμα κύριας πλύσης.
  - Οι ταμπλέτες μπορούν να τοποθετηθούν απευθείας στον κάδο, ως εναλλακτική στα απορρυπαντικά σε μορφή σκόνης.
- 3 Κλείνετε το συρτάρι του διανομέα αργά.
- 4 Ενεργοποιήστε την τροφοδοσία και, στη συνέχεια, επιλέξτε **Καθαρισμός Κάδου**.
- 5 Πατήστε το κουμπί **Έναρξη/Παύση** για να ξεκινήσει.
- 6 Αφήστε την πόρτα ανοικτή για να στεγνώσει εντελώς το εσωτερικό της συσκευής.
  - Εάν το εσωτερικό της συσκευής δεν στεγνώσει εντελώς, μπορεί να προκληθεί άσχημη οσμή ή μούχλα.

## ⚠ ΠΡΟΕΙΔΟΠΟΙΗΣΗ

- Αφήστε την πόρτα ανοικτή για να στεγνώσει το εσωτερικό της συσκευής, μόνο εάν τα παιδιά στο σπίτι είναι υπό επίβλεψη.

## Καθαρισμός του Φίλτρου εισροής νερού

Το φίλτρο εισόδου νερού συλλέγει άλατα ή ιζήματα που ενδέχεται να βρίσκονται στο νερό που τροφοδοτεί τη συσκευή. Καθαρίζετε το φίλτρο εισόδου περίπου κάθε έξι μήνες ή και συχνότερα, εάν το νερό είναι πολύ σκληρό ή περιέχει ίχνη αλάτων.

- Κλείστε τις βρύσες παροχής νερού εάν η συσκευή πρόκειται να μείνει απενεργοποιημένη για συγκεκριμένο χρονικό διάστημα (π.χ. διακοπές), ειδικά εάν δεν υπάρχει αποστράγγιση δαπέδου (φρεάτιο) πολύ κοντά.
- Στον πίνακα ελέγχου θα εμφανιστεί το μήνυμα σφάλματος **!E**, όταν το νερό δεν εισέρχεται στο συρτάρι απορρυπαντικού.

- 1 Κλείστε το ρεύμα και τη βρύση νερού και ξεβιδώστε τον εύκαμπτο σωλήνα εισόδου νερού.

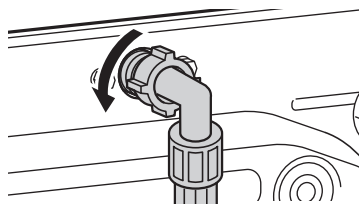

- 2 Αφαιρέστε το φίλτρο εισόδου νερού με μια μικρή πένσα και καθαρίστε το φίλτρο

χρησιμοποιώντας μια οδοντόβουρτσα μεσαίου μεγέθους.

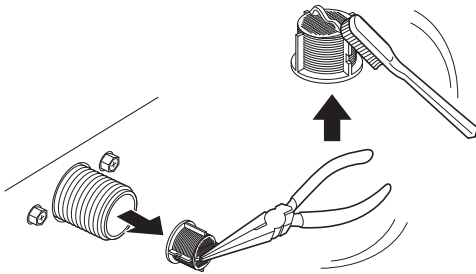

## Καθαρισμός του φίλτρου της αντλίας αποχέτευσης και εκκένωση του νερού σε περίπτωση έκτακτης ανάγκης

Το φίλτρο αποχέτευσης μαζεύει κλωστές και μικρά αντικείμενα που μπορεί να έχουν μείνει τυχαία μέσα στα ρούχα. Να βεβαιώνετε ότι το φίλτρο είναι καθαρό κάθε έξι μήνες για να διασφαλιστεί η ομαλή λειτουργία της συσκευής σας.

Αφήστε το νερό να κρυώσει προτού καθαρίσετε το φίλτρο αντλίας αποχέτευσης. Ανοίξτε την πόρτα σε περίπτωση έκτακτης ανάγκης ή αδειάστε επειγόντως τον κάδο.

**1** Αποσυνδέστε τη συσκευή.

**2** Ανοίξτε το πώμα κάλυψης και τραβήξτε τον σωλήνα αποχέτευσης.

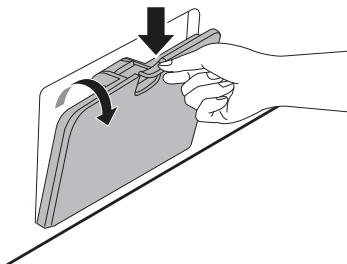

**3** Αφαιρέστε πρώτα την τάπα αποχέτευσης από τον σωλήνα αποχέτευσης και πραγματοποιήστε αποστράγγιση του νερού.

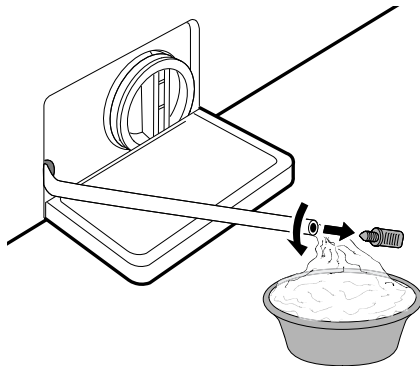

**4** Ξεβιδώστε αργά το φίλτρο της αντλίας αποχέτευσης για να αποστραγγίσετε το υπόλοιπο νερό και έπειτα προβείτε στην αφαίρεση τυχόν υπολειμμάτων ή αντικειμένων από το φίλτρο.

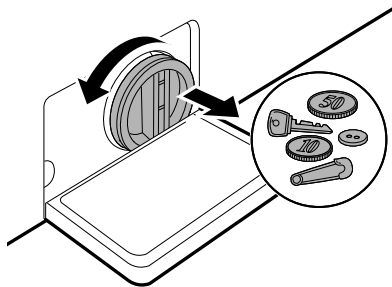

**5** Αφού καθαρίσετε το φίλτρο της αντλίας αποχέτευσης, τοποθετήστε ξανά προσεκτικά το φίλτρο και βιδώστε ξανά την τάπα αποχέτευσης δεξιόστροφα, προσεκτικά ώστε να μην προκληθεί ζημιά στο σπείρωμα και διαρροή. Τοποθετήστε ξανά την τάπα στον

σωλήνα αποχέτευσης και τοποθετήστε τον σωλήνα στη βάση του.

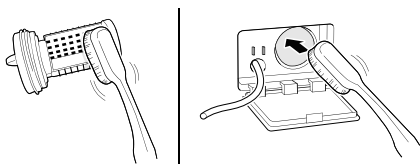

**6** Κλείστε το καπάκι του καλύμματος.

## ⚠ ΠΡΟΣΟΧΗ

- Προσέχετε κατά την αποστράγγιση, καθώς το νερό μπορεί να καίει.
- Εκτελείτε το πρόγραμμα καθαρισμού κάδου μία φορά τον μήνα (ή πιο συχνά, αν χρειαστεί) για να αφαιρέσετε το απορρυπαντικό που περισσεύει και άλλα υπολείμματα.

## Καθαρισμός του Συρταριού διανομέα

Το απορρυπαντικό και το μαλακτικό υφασμάτων μπορεί να συσσωρευονται στο συρτάρι του διανομέα. Τα υγρά απορρυπαντικά ενδέχεται να αφήνουν υπολείμματα κάτω από το συρτάρι του διανομέα και να μην διαλύονται εντελώς. Αφαιρέστε το συρτάρι και τα εξαρτήματά του και ελέγξτε για συσσώρευση προϊόντων καθαρισμού **μία ή δύο φορές τον μήνα**.

**1** Αφαιρέστε το συρτάρι διανομέα απορρυπαντικού, τραβώντας το έξω μέχρι να σταματήσει.

- Τραβήξτε προσεκτικά το συρτάρι προς τα έξω, ενώ πιέζετε δυνατά το κουμπί απεμπλοκής.

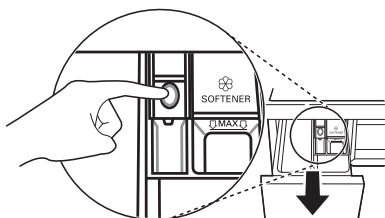

**2** Αφαιρέστε το συσσωρευμένο απορρυπαντικό και μαλακτικό.

- Ξεπλύνετε το συρτάρι και τα εξαρτήματά του με ζεστό νερό, για να αφαιρεθεί το συσσωρευμένο απορρυπαντικό και μαλακτικό. Χρησιμοποιείτε μόνο νερό για να καθαρίσετε το συρτάρι του διανομέα.

**3** Για να καθαρίσετε το άνοιγμα του συρταριού, χρησιμοποιήστε ένα πανί ή μία μικρή μη-μεταλλική βούρτσα για να καθαρίσετε την εσοχή.

- Αφαιρέστε όλα τα υπολείμματα από το επάνω και το κάτω μέρος της εσοχής.

**4** Σκουπίστε την υγρασία με μια στεγνή πετσέτα ή ένα πανί μετά το καθαρίσμα.

**5** Επανασυναρμολογήστε τα εξαρτήματα του συρταριού στα σωστά τμήματα και τοποθετήστε το συρτάρι διανομέα απορρυπαντικού.



## ΕΠΙΛΥΣΗ ΠΡΟΒΛΗΜΑΤΩΝ

Κατά τη λειτουργία της συσκευής σας μπορεί να οδηγήσει σε σφάλματα και δυσλειτουργίες. Οι παρακάτω πίνακες περιλαμβάνουν πιθανές αιτίες και σημειώσεις για την επίλυση ενός μηνύματος σφάλματος ή μιας δυσλειτουργίας. Συνιστάται να διαβάσετε προσεκτικά τους πίνακες παρακάτω, για να εξοικονομήσετε χρόνο και χρήματα που μπορεί να κοστίσει η κλήση στο Κέντρο εξυπηρέτησης της LG Electronics.

### Πριν Ζητήσετε Σέρβις

Η συσκευή σας είναι εξοπλισμένη με ένα αυτόματο σύστημα παρακολούθησης σφαλμάτων για τον εντοπισμό και τη διάγνωση προβλημάτων σε πρώιμο στάδιο. Εάν η συσκευή σας δεν λειτουργεί σωστά ή δεν λειτουργεί καθόλου, ελέγξτε τους παρακάτω πίνακες προτού καλέσετε στο Κέντρο εξυπηρέτησης της LG Electronics.

### Μηνύματα σφάλματος

Συμπτώματα	Πιθανή αιτία και λύση
<b>IE</b> <b>INLET ERROR (ΣΦΑΛΜΑ</b> <b>ΕΙΣΟΔΟΥ)</b>	<b>Η παροχή νερού σε αυτή τη θέση δεν επαρκεί. Το νερό δεν εισέρχεται στη συσκευή ή εισέρχεται αργά.</b> <ul style="list-style-type: none"> <li>Ελέγξτε μια άλλη βρύση του σπιτιού.</li> </ul>
	<b>Η βρύση παροχής νερού δεν είναι εντελώς ανοιχτή. Το νερό δεν εισέρχεται στη συσκευή ή εισέρχεται αργά.</b> <ul style="list-style-type: none"> <li>Ανοίξτε εντελώς τη βρύση.</li> </ul>
	<b>Ο/οι σωλήνας(ες) παροχής νερού είναι τσακισμένος(οι).</b> <ul style="list-style-type: none"> <li>Ισιώστε τον εύκαμπο σωλήνα ή τοποθετήστε ξανά τον εύκαμπο σωλήνα εισόδου νερού.</li> </ul>
	<b>Το φίλτρο του/των σωλήνα(ων) παροχής είναι φραγμένο.</b> <ul style="list-style-type: none"> <li>Ελέγξτε και καθαρίστε το φίλτρο της βαλβίδας εισόδου αφού κλείσετε τις βρύσες και αφαιρέσετε τις συνδέσεις του εύκαμπτου σωλήνα με το πλυντήριο.</li> </ul>
<b>UE</b> <b>UNBALANCE ERROR</b> <b>(ΣΦΑΛΜΑ</b> <b>ΑΝΙΣΟΡΡΟΠΙΑΣ)</b>	<b>Η συσκευή διαθέτει σύστημα ανίχνευσης και διόρθωσης ανισορροπίας της συσκευής.</b> <ul style="list-style-type: none"> <li>Τα ρούχα μπορεί να είναι πολύ βρεγμένα στο τέλος του κύκλου, αναδιατάξτε το φορτίο για να επιτρέψετε την κατάλληλη περιστροφή. Κλείστε την πόρτα και πιέστε το κουμπί <b>Έναρξη/Παύση</b>. Μπορεί να χρειαστούν μερικά λεπτά προτού η συσκευή αρχίσει την περιστροφή. Η πόρτα πρέπει να είναι κλειδωμένη για να επιτευχθεί η περιστροφή.</li> </ul>

Συμπτώματα	Πιθανή αιτία και λύση
UE UNBALANCE ERROR (ΣΦΑΛΜΑ ΑΝΙΣΟΡΡΟΠΙΑΣ)	<p><b>Το φορτίο είναι πολύ μικρό. Αυτό το σύστημα μπορεί να σταματήσει να περιστρέφει ή ακόμα και να διακόψει εντελώς τον κύκλο περιστροφής, εάν φορτωθούν μεμονωμένα βαριά αντικείμενα (π.χ. πατάκια μπάνιου, μπουρνούζια κ.λπ.).</b></p> <ul style="list-style-type: none"> <li>• Προσθέστε 1 ή 2 παρόμοια αντικείμενα ή μικρότερα είδη για να εξισορροπηθεί το φορτίο. Κλείστε την πόρτα και πιέστε το κουμπί <b>Έναρξη/Παύση</b>. Μπορεί να χρειαστούν μερικά λεπτά προτού αρχίσει να περιστρέφεται η συσκευή. Η πόρτα πρέπει να είναι κλειδωμένη για να επιτευχθεί η περιστροφή.</li> </ul>
QE WATER OUTLET ERROR (ΣΦΑΛΜΑ ΕΞΟΔΟΥ ΝΕΡΟΥ)	<p><b>Ο σωλήνας νερού είναι τσακισμένος ή φραγμένος. Το νερό στη συσκευή δεν αποστραγγίζεται ή αποστραγγίζεται αργά.</b></p> <ul style="list-style-type: none"> <li>• Καθαρίστε και ισιώστε τον σωλήνα αποστράγγισης.</li> </ul>
	<p><b>Το φίλτρο αποχέτευσης είναι φραγμένο.</b></p> <ul style="list-style-type: none"> <li>• Ελέγξτε και καθαρίστε το φίλτρο αποστράγγισης.</li> </ul>
dE dE   dE2 dE4 ΣΦΑΛΜΑ ΠΟΡΤΑΣ	<p><b>Δυσλειτουργία στον αισθητήρα πόρτας.</b></p> <ul style="list-style-type: none"> <li>• Καλέστε στο Κέντρο εξυπηρέτησης της LG. Μπορείτε να βρείτε τον τηλεφωνικό αριθμό του τοπικού Κέντρου εξυπηρέτησης της LG στην κάρτα εγγύησης.</li> </ul>
EE ΣΦΑΛΜΑ ΕΛΕΓΧΟΥ	<p><b>Αυτό είναι ένα σφάλμα ελέγχου.</b></p> <ul style="list-style-type: none"> <li>• Βγάλτε το βύσμα τροφοδοσίας και ζητήστε σέρβις.</li> </ul>
LE ΣΦΑΛΜΑ ΚΛΕΙΔΩΜΑΤΟΣ ΜΟΤΕΡ	<p><b>Υπερφόρτωση του κινητήρα.</b></p> <ul style="list-style-type: none"> <li>• Αφήστε τη συσκευή σε αναμονή για 30 λεπτά, μέχρι να κρυώσει το μοτέρ και, στη συνέχεια, επανεκκινήστε τον κύκλο.</li> </ul>
FE ΣΦΑΛΜΑ ΥΠΕΡΧΕΙΛΙΣΗΣ	<p><b>Υπάρχει υπερχείλιση νερού λόγω πιθανόν ελαττωματικής βαλβίδας νερού.</b></p> <ul style="list-style-type: none"> <li>• Κλείστε τη βρύση. Αποσυνδέστε το καλώδιο ρεύματος. Καλέστε για σέρβις.</li> </ul>
PE ΣΦΑΛΜΑ ΑΙΣΘΗΤΗΡΑ ΠΙΕΣΗΣ	<p><b>Δυσλειτουργία του αισθητήρα στάθμης νερού.</b></p> <ul style="list-style-type: none"> <li>• Κλείστε τη βρύση. Αποσυνδέστε το καλώδιο ρεύματος. Καλέστε για σέρβις.</li> </ul>
u5 ΣΦΑΛΜΑ ΑΙΣΘΗΤΗΡΑ ΔΟΝΗΣΗΣ	<p><b>Δυσλειτουργία στον αισθητήρα δόνησης.</b></p> <ul style="list-style-type: none"> <li>• Καλέστε για σέρβις.</li> </ul>
FF ΒΛΑΒΗ ΛΟΓΩ ΠΑΓΩΜΑΤΟΣ	<p><b>Έχει παγώσει ο σωλήνας παροχής/αποχέτευσης ή η αντλία αποχέτευσης;</b></p> <ul style="list-style-type: none"> <li>• Τροφοδοτήστε ζεστό νερό στον κάδο για να αποψύξετε τον εύκαμπτο σωλήνα αποστράγγισης και την αντλία αποστράγγισης. Καλύψτε τον εύκαμπτο σωλήνα παροχής με υγρή και ζεστή πετσέτα.</li> </ul>
RE ΔΙΑΡΡΟΗ ΝΕΡΟΥ	<p><b>Διαρροές νερού.</b></p> <ul style="list-style-type: none"> <li>• Καλέστε για σέρβις.</li> </ul>

Συμπτώματα	Πιθανή αιτία και λύση
PF ΔΙΑΚΟΠΗ ΡΕΥΜΑΤΟΣ	<p>Κατά τη λειτουργία, ενδέχεται να προέκυψε διακοπή ρεύματος ή ανεπαρκής ηλεκτρική λειτουργία.</p> <ul style="list-style-type: none"> <li>• Πατήστε το κουμπί Έναρξη/Παύση για να επανεκκινήσετε τον κύκλο.</li> </ul>

## Θόρυβοι που μπορεί να ακούσετε

Συμπτώματα	Πιθανή αιτία και λύση
Μεταλλικοί ήχοι	<p>Ξένα σώματα όπως κλειδιά, νομίσματα ή παραμάνες μπορεί να υπάρχουν μέσα στον κάδο.</p> <ul style="list-style-type: none"> <li>• Σταματήστε τη συσκευή και ελέγξτε τον κάδο για ξένα αντικείμενα. Αν ο θόρυβος συνεχίζεται μετά την επανεκκίνηση της συσκευής, καλέστε για σέρβις.</li> </ul>
Ήχος χτυπήματος	<p>Τα βαριά ρούχα μπορεί να προκαλούν έναν ήχο σαν χτύπημα. Συνήθως αυτό είναι φυσιολογικό.</p> <ul style="list-style-type: none"> <li>• Εάν ο ήχος συνεχιστεί, πιθανόν η συσκευή να μην έχει ισορροπία. Σταματήστε και κατανείμτε ξανά τα ρούχα.</li> </ul>
	<p>Τα ρούχα μπορεί να μην είναι ισορροπημένα.</p> <ul style="list-style-type: none"> <li>• Σταματήστε το πρόγραμμα και αναδιανείμετε τα ρούχα μετά την απασφάλιση της πόρτας.</li> </ul>
Ήχος δονήσεων	<p>Τα υλικά συσκευασίας δεν έχουν αφαιρεθεί.</p> <ul style="list-style-type: none"> <li>• Αφαιρέστε τα υλικά συσκευασίας.</li> </ul>
	<p>Τα ρούχα μπορεί να μην είναι ομοιόμορφα κατανεμημένα στον κάδο.</p> <ul style="list-style-type: none"> <li>• Σταματήστε το πρόγραμμα και αναδιανείμετε τα ρούχα μετά την απασφάλιση της πόρτας.</li> </ul>
	<p>Δεν ακουμπάνε σταθερά και ίσα όλα τα πόδια ισοστάθμισης στο πάτωμα.</p> <ul style="list-style-type: none"> <li>• Ανατρέξτε στην οδηγία Ευθυγράμμιση της συσκευής για να ρυθμίσετε την ευθυγράμμιση της συσκευής.</li> </ul>
	<p>Το δάπεδο δεν είναι αρκετά σκληρό.</p> <ul style="list-style-type: none"> <li>• Ελέγξτε αν το δάπεδο είναι σταθερό και δεν λυγίζει. Ανατρέξτε στην ενότητα Απαιτήσεις χώρου εγκατάστασης για να επιλέξετε την κατάλληλη θέση.</li> </ul>

## Λειτουργία

Συμπτώματα	Πιθανή αιτία και λύση
Υπάρχει διαρροή νερού.	<p><b>Οι αγωγοί αποχέτευσης του σπιτιού είναι φραγμένοι.</b></p> <ul style="list-style-type: none"> <li>Ξεβουλώστε τους σωλήνες αποχέτευσης. Επικοινωνήστε με έναν υδραυλικό, αν χρειαστεί.</li> </ul>
	<p><b>Διαρροή που προκαλείται από ακατάλληλη εγκατάσταση του σωλήνα αποχέτευσης ή από φραγμένο σωλήνα αποστράγγισης.</b></p> <ul style="list-style-type: none"> <li>Καθαρίστε και ισιώστε τον σωλήνα αποστράγγισης. Ελέγχετε και καθαρίζετε το φίλτρο αποστράγγισης τακτικά.</li> </ul>
	<p><b>Το καπάκι του φίλτρου της αντλίας αποστράγγισης δεν έχει τοποθετηθεί σωστά.</b></p> <ul style="list-style-type: none"> <li>Τοποθετήστε ξανά το φίλτρο της αντλίας αποστράγγισης.</li> </ul>
Η συσκευή δεν λειτουργεί.	<p><b>Ο πίνακας ελέγχου έχει απενεργοποιηθεί λόγω αδράνειας.</b></p> <ul style="list-style-type: none"> <li>Αυτό είναι φυσιολογικό. Πιέστε το κουμπί <b>Τροφοδοσία</b> για να ενεργοποιήσετε τη συσκευή.</li> </ul>
	<p><b>Η συσκευή έχει αποσυνδεθεί.</b></p> <ul style="list-style-type: none"> <li>Βεβαιωθείτε ότι το καλώδιο έχει συνδεθεί με ασφάλεια σε μια πρίζα που λειτουργεί.</li> </ul>
	<p><b>Η τροφοδοσία νερού είναι απενεργοποιημένη.</b></p> <ul style="list-style-type: none"> <li>Ανοίξτε εντελώς τη βρύση παροχής νερού.</li> </ul>
	<p><b>Οι εντολές δεν έχουν ρυθμιστεί σωστά.</b></p> <ul style="list-style-type: none"> <li>Βεβαιωθείτε ότι το πρόγραμμα έχει ρυθμιστεί σωστά. Κλείστε την πόρτα και πιέστε το κουμπί <b>Έναρξη/Παύση</b>.</li> </ul>
	<p><b>Η πόρτα είναι ανοιχτή.</b></p> <ul style="list-style-type: none"> <li>Κλείστε την πόρτα και βεβαιωθείτε ότι δεν έχει πιαστεί κανένα αντικείμενο κάτω από την πόρτα που την εμποδίζει να κλείσει τελείως.</li> </ul>
	<p><b>Ο διακόπτης κυκλώματος έχει αποζευχθεί/η ασφάλεια έχει καεί.</b></p> <ul style="list-style-type: none"> <li>Ελέγξτε τους διακόπτες κυκλώματος/τις ασφάλειες του σπιτιού. Αντικαταστήστε τις ασφάλειες ή επαναφέρετε τον διακόπτη. Η συσκευή πρέπει να βρίσκεται σε ειδικό κύκλωμα διακλάδωσης. Η συσκευή θα συνεχίσει το πρόγραμμα από το σημείο που σταμάτησε, μόλις αποκατασταθεί η τροφοδοσία.</li> </ul>
	<p><b>Πρέπει να γίνει επαναφορά του ελέγχου.</b></p> <ul style="list-style-type: none"> <li>Πιέστε το κουμπί <b>Τροφοδοσία</b> και, στη συνέχεια, επιλέξτε ξανά το επιθυμητό πρόγραμμα και πιέστε το κουμπί <b>Έναρξη/Παύση</b>.</li> </ul>

Συμπτώματα	Πιθανή αιτία και λύση
Η συσκευή δεν λειτουργεί.	<p><b>Μετά την επιλογή του προγράμματος δεν πατήθηκε το κουμπί Έναρξη/Παύση.</b></p> <ul style="list-style-type: none"> <li>Πιέστε το κουμπί <b>Τροφοδοσία</b> και, στη συνέχεια, επιλέξτε ξανά το επιθυμητό πρόγραμμα και πιέστε το κουμπί <b>Έναρξη/Παύση</b>. Η συσκευή απενεργοποιείται αν δεν πιέσετε το κουμπί <b>Έναρξη/Παύση</b> εντός ορισμένου χρόνου.</li> </ul>
	<p><b>Υπερβολικά χαμηλή πίεση νερού.</b></p> <ul style="list-style-type: none"> <li>Ελέγξτε μια άλλη βρύση στο σπίτι, για να βεβαιωθείτε ότι η πίεση του νερού είναι επαρκής.</li> </ul>
	<p><b>Η συσκευή θερμαίνει το νερό ή παράγει ατμό.</b></p> <ul style="list-style-type: none"> <li>Ο κάδος μπορεί να σταματήσει να λειτουργεί προσωρινά κατά τη διάρκεια ορισμένων κύκλων, ενώ το νερό θερμαίνεται με ασφάλεια σε μια καθορισμένη θερμοκρασία.</li> </ul>
Η συσκευή σταματά για λίγα λεπτά και μετά επανεκκινείται.	<p><b>Μια διάταξη προστασίας του κινητήρα έχει ενεργοποιηθεί για την αποφυγή υπερθέρμανσης του κινητήρα.</b></p> <ul style="list-style-type: none"> <li>Αυτό είναι φυσιολογικό. Εάν ενεργοποιηθεί η διάταξη προστασίας κινητήρα, η συσκευή θα σταματήσει για λίγα λεπτά και στη συνέχεια θα ξεκινήσει ξανά.</li> </ul>
Τα κουμπιά μπορεί να μην λειτουργούν σωστά.	<p><b>Η επιλογή Κλείδωμα για Παιδιά είναι ενεργοποιημένη.</b></p> <ul style="list-style-type: none"> <li>Απενεργοποιήστε την επιλογή <b>Κλείδωμα για Παιδιά</b>, εάν είναι απαραίτητο.</li> </ul>
Η πόρτα δεν ανοίγει.	<p><b>Αφότου ξεκινήσει η συσκευή, η πόρτα δεν μπορεί να ανοίξει για λόγους ασφαλείας.</b></p> <ul style="list-style-type: none"> <li>Αυτό είναι φυσιολογικό. Μπορείτε να ανοίξετε με ασφάλεια την πόρτα αφού σβήσει η ένδειξη .</li> </ul>
Η συσκευή δεν γεμίζει σωστά.	<p><b>Φραγμένο φίλτρο εισόδου.</b></p> <ul style="list-style-type: none"> <li>Βεβαιωθείτε ότι τα φίλτρα εισόδου στις βαλβίδες πλήρωσης δεν είναι φραγμένα.</li> </ul>
	<p><b>Οι εύκαμπτοι σωλήνες εισόδου μπορεί να είναι τσακισμένοι.</b></p> <ul style="list-style-type: none"> <li>Ελέγξτε ότι οι εύκαμπτοι σωλήνες εισόδου δεν είναι τσακισμένοι ή φραγμένοι.</li> </ul>
	<p><b>Ανεπαρκής τροφοδοσία νερού.</b></p> <ul style="list-style-type: none"> <li>Βεβαιωθείτε ότι οι βρύσες του ζεστού και του κρύου νερού είναι εντελώς ανοιχτές.</li> </ul>
	<p><b>Οι εύκαμπτοι σωλήνες παροχής ζεστού και κρύου έχουν συνδεθεί ανάποδα.</b></p> <ul style="list-style-type: none"> <li>Ελέγξτε τις συνδέσεις των εύκαμπτων σωλήνων παροχής.</li> </ul>
Η συσκευή δεν αποστραγγίζει το νερό.	<p><b>Τσακισμένος εύκαμπτος σωλήνας αποστράγγισης.</b></p> <ul style="list-style-type: none"> <li>Βεβαιωθείτε ότι ο εύκαμπτος σωλήνας αποστράγγισης δεν έχει τσακίσει.</li> </ul>

Συμπτώματα	Πιθανή αιτία και λύση
Η συσκευή δεν αποστραγγίζει το νερό.	<p><b>Ο σωλήνας αποστράγγισης βρίσκεται περισσότερο από 1 m πάνω από το πάτωμα.</b></p> <ul style="list-style-type: none"> <li>Βεβαιωθείτε ότι ο εύκαμπτος σωλήνας αποστράγγισης δεν βρίσκεται σε ύψος πάνω από 1 m πάνω από το κάτω μέρος της συσκευής.</li> </ul>
Το απορρυπαντικό δεν διανέμεται πλήρως ή δεν διανέμεται καθόλου.	<p><b>Χρησιμοποιείτε υπερβολικά πολύ απορρυπαντικό.</b></p> <ul style="list-style-type: none"> <li>Ακολουθήστε τις οδηγίες που παρέχονται από τον κατασκευαστή του απορρυπαντικού.</li> </ul>
	<p><b>Το φίλτρο της αντλίας αποστράγγισης μπορεί να είναι φραγμένο.</b></p> <ul style="list-style-type: none"> <li>Καθαρίστε το φίλτρο αποστράγγισης.</li> </ul>
Η διάρκεια του κύκλου είναι μεγαλύτερη από τη συνηθισμένη.	<p><b>Το φορτίο είναι πολύ μικρό.</b></p> <ul style="list-style-type: none"> <li>Προσθέστε περισσότερα αντικείμενα για να μπορέσει η συσκευή να εξισορροπήσει τα φορτία.</li> </ul>
	<p><b>Βαριά ρούχα έχουν αναμιχθεί με ελαφριά ρούχα.</b></p> <ul style="list-style-type: none"> <li>Προσπαθείτε πάντοτε να πλένετε αντικείμενα με παρόμοιο βάρος, για να μπορέσει η συσκευή να κατανείμει ομοιόμορφα το βάρος του φορτίου προς περιστροφή.</li> </ul>
	<p><b>Το φορτίο είναι εκτός ισορροπίας.</b></p> <ul style="list-style-type: none"> <li>Αναδιανείμετε χειροκίνητα το φορτίο εάν τα ρούχα έχουν μπερδευτεί.</li> </ul>
Το τέλος του κύκλου καθυστερεί	<p><b>Ανιχνεύτηκε ανισορροπία ή το πρόγραμμα αφαίρεσης σαπουνάδας είναι ενεργοποιημένο.</b></p> <ul style="list-style-type: none"> <li>Αυτό είναι φυσιολογικό. Ο υπολειπόμενος χρόνος που εμφανίζεται στην οθόνη είναι μόνο μια εκτίμηση. Ο πραγματικός χρόνος μπορεί να διαφέρει.</li> </ul>

## Απόδοση

Συμπτώματα	Πιθανή αιτία και λύση
Χαμηλή ικανότητα αφαίρεσης λεκέδων	<p><b>Λεκέδες που ήταν ήδη σταθεροποιημένοι.</b></p> <ul style="list-style-type: none"> <li>Τα αντικείμενα που έχουν πλυθεί προηγουμένως μπορεί να έχουν λεκέδες που έχουν μείνει. Αυτοί οι λεκέδες μπορεί να είναι δύσκολο να αφαιρεθούν και μπορεί να απαιτείται πλύσιμο στο χέρι ή εκ των προτέρων επεξεργασία για την απομάκρυνση των λεκέδων.</li> </ul>
Εμφάνιση κηλίδων	<p><b>Το λευκαντικό ή το μαλακτικό διανέμεται πολύ σύντομα.</b></p> <ul style="list-style-type: none"> <li>Το διαμέρισμα του διανομέα έχει υπερχειλίσει. Προκαλεί την πρόωγη διανομή του λευκαντικού ή του μαλακτικού. Να μετράτε πάντα το λευκαντικό ή το μαλακτικό για να αποφεύγετε την υπερχειλίση.</li> <li>Κλείστε αργά τον διανομέα απορρυπαντικού.</li> </ul>

Συμπτώματα	Πιθανή αιτία και λύση
Εμφάνιση κηλίδων	<p><b>Το λευκαντικό ή το μαλακτικό προστέθηκε απευθείας στα ρούχα στον κάδο.</b></p> <ul style="list-style-type: none"> <li>Χρησιμοποιείτε πάντοτε τον διανομέα απορρυπαντικού για να εξασφαλίσετε ότι το λευκαντικό ή το μαλακτικό διανέμονται σωστά την κατάλληλη στιγμή του προγράμματος.</li> </ul>
	<p><b>Τα ρούχα δεν διαχωρίστηκαν σωστά.</b></p> <ul style="list-style-type: none"> <li>Πάντα πλένετε τα σκούρα χρώματα ξεχωριστά από τα ανοιχτά χρώματα και τα λευκά, για να αποτρέψετε τον αποχρωματισμό.</li> <li>Ποτέ μην πλένετε πολύ λερωμένα ρούχα με ελαφρώς λερωμένα ρούχα.</li> </ul>
Τσαλάκωμα	<p><b>Το φορτίο δεν αφαιρείται αμέσως από τη συσκευή.</b></p> <ul style="list-style-type: none"> <li>Πάντα να αφαιρείτε τα ρούχα από τη συσκευή μόλις ολοκληρωθεί το πρόγραμμα.</li> </ul>
	<p><b>Υπάρχει υπερφόρτωση της συσκευής.</b></p> <ul style="list-style-type: none"> <li>Η συσκευή μπορεί να γεμίσει πλήρως, αλλά ο κάδος δεν πρέπει να είναι εντελώς γεμάτος με ρούχα. Η πόρτα της συσκευής θα πρέπει να κλείνει εύκολα.</li> </ul>
	<p><b>Οι εύκαμπτοι σωλήνες παροχής ζεστού και κρύου νερού έχουν συνδεθεί ανάποδα.</b></p> <ul style="list-style-type: none"> <li>Το ξέβγαλμα με ζεστό νερό μπορεί να τσαλακώσει τα ρούχα. Ελέγξτε τις συνδέσεις του εύκαμπτου σωλήνα παροχής.</li> </ul>
	<p><b>Η ταχύτητα περιστροφής μπορεί να είναι υπερβολικά υψηλή.</b></p> <ul style="list-style-type: none"> <li>Ορίστε την ταχύτητα περιστροφής κατάλληλα με βάση τον τύπο των ρούχων.</li> </ul>

## Οσμή

Συμπτώματα	Πιθανή αιτία και λύση
Οσμή μούχλας στη συσκευή	<p><b>Το εσωτερικό του κάδου δεν έχει καθαριστεί σωστά.</b></p> <ul style="list-style-type: none"> <li>Εκτελείτε τη λειτουργία <b>Καθαρισμός Κάδου</b> τακτικά.</li> </ul>
	<p><b>Μπορεί να προκληθούν οσμές εάν ο εύκαμπτος σωλήνας αποστράγγισης δεν έχει εγκατασταθεί σωστά, προκαλώντας σιφωνισμό (το νερό ρέει πίσω στο εσωτερικό της συσκευής).</b></p> <ul style="list-style-type: none"> <li>Κατά την εγκατάσταση του εύκαμπτου σωλήνα αποστράγγισης, βεβαιωθείτε ότι δεν τσακίζει ή φράζει.</li> </ul>
	<p><b>Εάν ο διανομέας απορρυπαντικού δεν καθαρίζεται τακτικά, μπορεί να προκύψουν οσμές από μούχλα ή ξένες ουσίες.</b></p> <ul style="list-style-type: none"> <li>Αφαιρέστε και καθαρίστε τον διανομέα απορρυπαντικού, ειδικά το επάνω και το κάτω μέρος του ανοίγματος του διανομέα.</li> </ul>

## Wi-Fi

Συμπτώματα	Πιθανή αιτία και λύση
<b>Η οικιακή σας συσκευή και το smartphone δεν είναι συνδεδεμένα με το ασύρματο δίκτυο.</b>	<b>Ο κωδικός για το ασύρματο δίκτυο στο οποίο προσπαθείτε να συνδεθείτε δεν είναι σωστός.</b> <ul style="list-style-type: none"> <li>Βρείτε το ασύρματο δίκτυο στο οποίο είναι συνδεδεμένο το κινητό σας και αφαιρέστε το. Κατόπιν καταχωρήστε τη συσκευή στο <b>LG ThinQ</b>.</li> </ul>
	<b>Η χρήση δεδομένων για το κινητό σας είναι ενεργοποιημένη.</b> <ul style="list-style-type: none"> <li>Απενεργοποιήστε τη χρήση <b>δεδομένων του κινητού</b> σας και καταγράψτε τη συσκευή χρησιμοποιώντας το ασύρματο δίκτυο.</li> </ul>
	<b>Το όνομα του ασύρματου δικτύου (SSID) ρυθμίστηκε εσφαλμένα.</b> <ul style="list-style-type: none"> <li>Το όνομα του ασύρματου δικτύου (SSID) θα πρέπει να είναι ένας συνδυασμός αγγλικών γραμμάτων και αριθμών. (Μην χρησιμοποιείτε ειδικούς χαρακτήρες).</li> </ul>
	<b>Η συχνότητα του δρομολογητή δεν είναι 2,4 GHz.</b> <ul style="list-style-type: none"> <li>Υποστηρίζεται μόνο η συχνότητα 2,4 GHz. Ρυθμίστε τον δρομολογητή στα 2,4 GHz και συνδέστε τη συσκευή στον ασύρματο δρομολογητή. Για να ελέγξετε τη συχνότητα του δρομολογητή, απευθυνθείτε στον πάροχο υπηρεσιών διαδικτύου ή στον κατασκευαστή του δρομολογητή.</li> </ul>
	<b>Η απόσταση μεταξύ της συσκευής και του δρομολογητή είναι πολύ μεγάλη.</b> <ul style="list-style-type: none"> <li>Εάν η απόσταση μεταξύ της συσκευής και του δρομολογητή είναι πολύ μεγάλη, το σήμα μπορεί να είναι ασθενές και η σύνδεση να μην πραγματοποιηθεί με τη σωστή ρύθμιση. Μετακινήστε τη θέση του δρομολογητή ώστε να είναι πιο κοντά στη συσκευή.</li> </ul>

## Εξυπηρέτηση πελατών και σέρβις

Επικοινωνήστε με ένα κέντρο εξυπηρέτησης πελατών της LG Electronics.

- Για να βρείτε εξουσιοδοτημένο προσωπικό σέρβις της LG Electronics, επισκεφτείτε τον ιστότοπό μας στη διεύθυνση **www.lg.com** και ακολουθήστε τις οδηγίες που θα βρείτε εκεί.
- Δεν συνιστάται η επισκευή από εσάς, καθώς μπορεί να προκαλέσει περαιτέρω ζημιά στη συσκευή και να ακυρώσει την εγγύηση.
- Ανταλλακτικά που αναφέρονται στον κανονισμό 2019/2023 είναι διαθέσιμα για ελάχιστη διάρκεια 10 ετών.



# Υπόμνημα

# Υπόμνημα

# Υπόμνημα

