

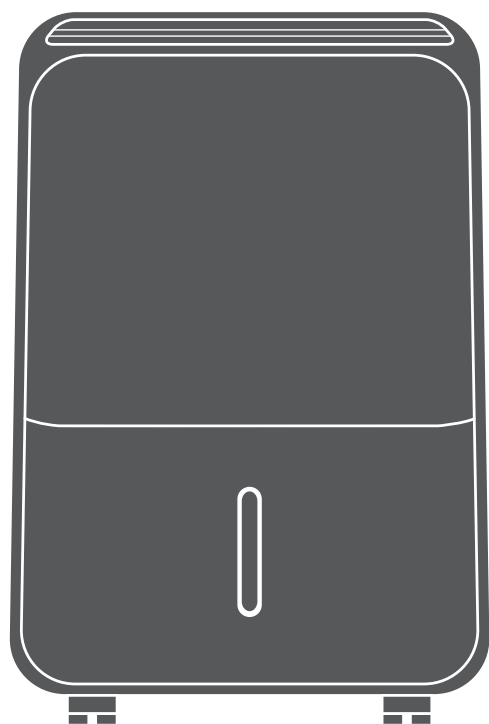

DEHUMIDIFIER

- USER'S MANUAL
- ΕΓΧΕΙΡΙΔΙΟ ΧΡΗΣΗΣ
- MANUAL UTILIZATORULUI
- BEDIENUNGSANLEITUNG
- MANUEL D'UTILISATEUR
- MANUALE DELL' UTENTE
- MANUAL DE USUARIO



MODELS:
PM-WUI-16L
PM-WUI-20L

ENGLISH | ΕΛΛΗΝΙΚΑ | ROMANA | DEUTSCH |
FRANÇAIS | ITALIANO | ESPAÑOL



LANGUAGES

ENGLISH	3
ΕΛΛΗΝΙΚΑ	30
ROMANA	59
DEUTSCH	86
FRANÇAIS	114
ITALIANO	143
ESPAÑOL	170

TABLE OF CONTENTS

1. SAFETY & WARNING INSTRUCTIONS.....	4
2. ELECTRICAL INFORMATION	5
3. SOCIABLE REMARKS ENVIRONMENTAL PROTECTION	5
4. SAFETY PRECAUTIONS	6
5. WARNINGS (FOR USING R290 REFRIGERANT ONLY)	9
6. STEPS BEFORE USE	14
7. GETTING TO KNOW YOUR DEHUMIDIFIER.....	16
8. CONTROL PANEL • FUNCTIONS	18
9. WATER TANK & DRAIN HOSE.....	22
10. MAINTENANCE & CLEANING.....	24
11. STORAGE	25
12. FREQUENTLY ASKED QUESTIONS & TROUBLESHOOTING	25

Dear Consumer,

Congratulations on your choice!

Primus series guarantee excellent performance and elimination of the excessive humidity inside your space, thus better living conditions. Thanks to its upgraded features, Primus dehumidifiers combine cost saving operation with features such as ionizer and UVC technology which will improve the air quality of your home or office.

Please refer to this manual, to obtain full efficiency of the dehumidifier, through the guidelines included in the following pages and make savings via clever use of this device.

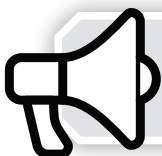

Please read all the safety instructions carefully before use and keep this instruction manual for future reference.

1. SAFETY & WARNING INSTRUCTIONS

- No children under the age of 8 should be permitted to operate this electric device. Be certain, that children, handicapped people, or people with the lack of knowledge and experience, must be supervised, depending the situation, by persons responsible for their well-being and do not undertake procedures such as the cleaning or the maintenance of this device.
- It is important that adequate supervision is provided and no minors are left unattended with this device.
- This dehumidifier is for domestic and small office use only. Do not use this device for commercial, industrial or marine use, and in areas with wet surfaces such as restrooms or shower rooms.
- This device should always be kept in an upright position to avoid any damage.
- All house exits (windows doors etc) where the dehumidifier is operating, should be shut.
- If water leakage appears within the unit, turn the unit off and disconnect the power cord.
- Before moving, unplug the device and manage to keep it in a vertical position in order to safely be transferred from one area to another.
- Be sure to empty the water whenever the water tank is full or when the device will not be used for a prolonged time.
- Always empty the water tank before storing the unit.
- When unit has been switched off and instantly switched on, keep in mind that, for operational reasons, there is a 3 minute delay in order to regain normal operation.
- If the unit is misplaced or tipped, unplug the power cord immediately. Make sure the unit is completely dry before resuming operation.
- Disconnect the device, if abnormal sounds, odors or smoke occur.
- If the supply cord is damaged, it must be replaced by the manufacturer, its service agent or similarly qualified persons to avoid a hazard. Never attempt to dismantle, repair or modify the device.
- Do not attempt to repair, dismantle or modify this appliance. Contact your authorized service technician for repair or maintenance of this device.
- Do not operate or stop the unit by switching the power supply on or off.
- Do not insert any objects in the unit's air inlet and exhaust as this may cause damage to the device.
- Do not place heavy objects on the power cord. Make sure that the cord is not compressed.
- Do not place cord under any obstacles (carpets rugs or runners etc). Cord should be arranged away from areas where accidental tripping may occur.
- Casters should be able to move comfortably over any obstacle. Be extra cautious while moving over carpets, since any extra force may cause the tipping of the unit, or the spilling of any water collected in the bucket.
- Do not sit or climb on the device.
- Do not place the unit in direct sunlight or near other heating sources.
- Do not use the unit near heat sources, chemicals, radiators, flammable materials or fire.
- Do not remove the water tank while the device is in use.
- Do not use the device without the filter. Dirt and lint may clog the unit thus reducing performance.
- Do not drink or use the collected water of the unit for any purpose.
- Do not use the unit with wet hands.

- Upon first use, and for proper calibration, please allow unit to operate continuously for 24 hours.

2. ELECTRICAL INFORMATION

The nameplate, with all the electrical and technical data of this appliance, is located on the rear panel.

- The appliance should be installed in accordance with national wiring regulations.
- Be sure the device is grounded properly. Proper grounding is important as it minimizes the chance of electric shock or fire. The power cord is equipped with a grounding plug for protection against electric shock hazards.
- The device must be used in a properly grounded wall socket. If the specific socket you intend to use is not adequately grounded or protected by a time delay fuse or circuit breaker, have a qualified electrician install the proper receptacle.
- Ensure the wall socket is still accessible after the installation of the dehumidifier.
- Do not use extension cords or adapter plugs with this device. Do not connect the dehumidifier to a multiple socket outlet, which is also being used for other electrical appliances.
- To avoid personal injury, always disconnect the power supply of the device, before maintenance.
- The unit's circuit board (PCB) has an included safety fuse for overcurrent protection. You may find the specifications of the fuse, marked on the circuit board, for example: T 3.15A/250V (or 350V), etc.



Power off the dehumidifier before removing the plug.

3. SOCIABLE REMARKS ENVIRONMENTAL PROTECTION

Disposal of equipment no longer used:

Please follow the instructions below, when using this dehumidifier in European countries.

- This appliance requires special treatment for disposal. In the European Union, electronic equipment must not be treated as domestic waste, but must be disposed of professionally in accordance with Directive 2002/96/EC of the European Parliament and Council of 27th January 2003 concerning old electrical and electronic equipment.

The disposal of this unit should follow all legal requirements and should not be disposed as unsorted municipal waste.

The hazardous substances can leak into the ground water supply thus entering the food chain, endangering your health and the environment.

- Fluorinated Greenhouse Gasses are contained in hermetically sealed equipment. For specific information regarding the type the amount and the CO₂ equivalent in tons, please refer to the relevant labels of the unit.
- There are several alternative solutions for disposal:





- A) Your local municipality has established free collection systems for electronic waste.
- B) Your local retailer upon purchase of a new product.
- C) The manufacturer may accept the old appliance for disposal.
- D) Old appliances sometimes contain valuable resources for scrap metal dealers.

4. SAFETY PRECAUTIONS

To prevent injury to the user or other people and property damage, the following instructions must be followed. Incorrect operation due to ignoring of instructions may cause harm or damage.

- The seriousness is classified by the following indications.

 WARNING	This symbol indicates the possibility of death or serious injury.
 CAUTION	This symbol indicates the possibility of injury or damage to property.

- Meanings of symbols used in this manual are as shown below.

 **Never do this.**

 **Always do this.**

WARNING

 **Do not exceed the rating of the power outlet or connection device.**

Otherwise, it may cause electric shock or fire due to excess heat generation.

 **Do not operate or stop the unit by switching on or off the power supply.**

It may cause electric shock or fire due to heat generation.

 **Do not damage the power cord or use an unspecified power cord.**

It may cause electric shock or fire.

 **Do not modify power cord length or share the outlet with other appliances**

It may cause electric shock or fire due to heat generation

 **Do not insert or pull out plug with wet hands.**

It may cause electric shock.

 **Do not place the unit near a heat source.**

Plastic parts may melt and cause a fire.

 **Disconnect the power if strange sounds, smell, or smoke comes from it.**

It may cause fire and electric shock.

 **You should never try to take apart or repair the unit by yourself.**

It may cause failure of machine or electric shock.

 **Before cleaning, turn off the power and unplug the unit.**

It may cause electrical shock or injury.

 **Do not use the machine near flammable gas or combustibles, such as gasoline, benzene, thinner, etc.**

It may cause an explosion or fire.

 **Do not drink or use the water drained from the unit.**

It contains contaminants and could make you sick.

 **Do not take the water bucket out during operation.**

 **Do not use extension cords.**

CAUTION

- ⊘ Do not use the unit in small spaces
- ⊘ Do not place the device in areas where water may splash onto the unit.

It may cause an electric shock or fire.

- ⚠ Place the unit on a leveled and sturdy section of the floor.
- ⊘ Do not cover the air intake or exhaust openings.

A lack of air flow can lead to overheating and fire.

- ⚠ Care should be taken when using the unit in a room with the following persons:
Infants, children, elderly people, and people not sensitive to humidity.

- ⊘ Do not use in areas where chemicals are handled.

This will cause the unit deterioration due to chemicals and solvents dissolved in the air.

- ⊘ Never insert your finger or other objects into grills or openings. Take special care to warn children of these dangers.

It may cause electric shock or failure of appliance.

- ⊘ Do not place heavy object on the power cord and take care so that the cord is not compressed.

There is danger of fire or electric shock.

- ⊘ Do not climb or sit on the unit.

You may be injured if you fall or the unit could be damaged.

- ⚠ Always insert the air filters securely. Clean the air filters at least once every two weeks.

Operation without filters may cause low performance and/or damage.

- ⚠ If water enters the unit, turn the unit off and disconnect the power, contact a qualified service technician.

- ⊘ Do not place flower vases or other water containers on top of the unit.

Water may spill inside the unit, causing insulation failure and electrical Shock or fire

CAUTION

- This appliance can be used by children aged from 8 years and above and persons with reduced physical, sensory or mental capabilities or lack of experience and knowledge if they have been given supervision or instruction concerning use of the appliance in a safe way and understand the hazards involved. Children shall not play with the appliance. Cleaning and user maintenance shall not be made by children without supervision. (be applicable for the European Countries)
- This appliance is not intended for use by persons (including children) with reduced physical ,sensory or mental capabilities or lack of experience and knowledge, unless they have been given supervision or instruction concerning use of the appliance by a person responsible for their safety. Children should be supervised to ensure that they do not play with the appliance. (be applicable for other countries except the European Countries)
- If the supply cord is damaged, it must be replaced by the manufacturer, its service agent or similarly qualified persons in order to avoid a hazard.
- The appliance shall be installed in accordance with national wiring regulations.
- The appliance with electric heater shall have at least 1 meter space to the combustible materials.
- Contact the authorised service technician for repair or maintenance of this unit.
- Do not use the socket if it is loose or damaged.
- Do not operate your appliance in a wet room such as a bathroom or laundry room.
- Do not use this product for functions other than those described in this instruction manual
- Contact the authorised installer for installation of this unit.

- If the dehumidifier is knocked over during use, turn off the unit and unplug it from the main power supply immediately. Visually inspect the unit to ensure there is no damage. If you suspect the unit has been damaged, contact a technician or customer service for assistance.
- In a thunderstorm, the power must be cut off to avoid damage to the machine due to lightning.
- To reduce the risk of fire or electric shock, do not use this fan with any solid-state speed control device.
- Do not run cord under carpeting. Do not cover cord with throw rugs, runners, or similar coverings. Do not route cord under furniture or appliances. Arrange cord away from traffic area and where it will not be tripped over.
- Do not open the unit during operation.
- When the air filter is to be removed, do not touch the metal parts of the unit.
- Do not operate the unit with damaged cord. Dispose the unit or return it to an authorized service facility for proper checking and/or repair.
- Hold the plug by the head of the power plug when taking it out.

● **Electrical Information**

- The manufacturer's nameplate is located on the rear or side panel of the unit and contains electrical and other technical data specific to this unit.
- Be sure the unit is properly grounded. To minimize shock and fire hazards, proper grounding is important. The power cord is equipped with a three-prong grounding plug for protection against shock hazards.
- Your unit must be used in a properly grounded wall receptacle. If the wall receptacle you intend to use is not adequately grounded or protected by a time delay fuse or circuit breaker (the fuse or circuit breaker needed is determined by the maximum current of the unit. The maximum current is indicated on the nameplate located on unit), have a qualified electrician install the proper receptacle.
- Ensure the receptacle is accessible after the unit installation.
- Do not use extension cords or an adapter plugs with this unit. However, if it is necessary to use an extension cord, use an approved Dehumidifier extension cord only (available at most local hardware stores).
- To avoid the possibility of personal injury, always disconnect the power supply to the unit, before installing and/or servicing.
- All wirings must be performed strictly in accordance with the wiring diagram located on the middle baffle of the unit (behind the water bucket).

● **Take note the fuse specifications**

The unit's circuit board (PCB) is designed with a fuse to provide overcurrent protection. The specifications of the fuse are printed on the circuit board, such as: T 3.15A/250V (or 350V), etc.

NOTE: All the pictures in the manual are for explanation purposes only. The actual shape of the unit you purchased may be slightly different, but the operations and functions are the same.

UV-C lamp

This appliance contains a UV-C lamp. Read the maintenance instructions before opening the appliance.

1. Do not operate UV-C lamps outside of the appliance.
2. Appliances that are obviously damaged must not be operated.
3. Unintended use of the appliance or damage to the housing may result in the escape of dangerous UV-C radiation. UV-C radiation may, even in small doses, cause harm to the eyes and skin.
4. Before opening doors and access panels bearing the ULTRAVIOLET RADIATION hazard symbol for the conducting USER MAINTENANCE, it is recommended to disconnect the power.
5. The UV-C lamp cannot be cleaned, repaired and replaced.
6. UV-C BARRIERS bearing the ULTRAVIOLET RADIATION hazard symbol should not be removed.

5. WARNINGS (for using R290 refrigerant only)

- Do not use any other means other than the recommended to expedite the defrosting process or to perform a cleaning of the unit, other than those recommended by the manufacturer.
- This device should never be stored in an area in combination with other ignition sources (for example: a gas appliance an electrical heater, open flames etc.)
- Do not attempt to penetrate the unit with a tool or try to burn
- Be extra cautious as refrigerant gas may be odorless.
- Appliance should be installed, operated and stored in a room with a floor area larger than 4m².
- It is necessary to always comply with national gas regulations.
- Keep air ventilation clear of any obstructions
- The unit should be placed in storage in such a manner as to prevent any mechanical damage from occurring.
- Always operate this unit in a well-ventilated area, where the room size corresponds to the specifications of the device for optimal performance.
- Any persons involved with the operation and handling of the refrigerant circuit of this unit, should be certified by the related accredited industry, and authorized as competent to handle refrigerants, safely, and in accordance to the safety standards of the industry.
- Servicing should be performed only by a certified technician as per the Manufacturers recommendations. Any maintenance or repair required, should be performed by skilled personnel who are competent in the use of flammable refrigerants.
- The appliance should not be stored in a room with open flames (for example operating gas appliances such as stoves) and ignition sources (such as electric heaters)





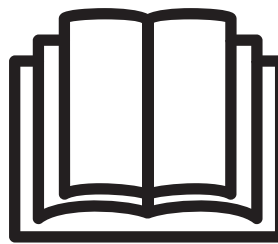

Caution: Risk of fire/ flammable materials (Required for R290 units only)



IMPORTANT NOTE: Please read this manual carefully prior to installing and operating your device! It is recommended to keep this manual for future reference.

Description of displayed Symbols (*Only applicable to units with R290 Refrigerant)

	WARNING	This symbol indicates the use of a flammable refrigerant. If any leakage occurs, or if exposed to an external ignition source, a fire risk is possible.
	CAUTION	This symbol indicates that the user's manual should be read carefully.
	CAUTION	This symbol indicates that a professional service technician should handle this unit with reference to the user's manual
	CAUTION	This symbol indicates the presence of a user's or installation manual

 **Warnings (for using R290 refrigerant)**

1. Transport of equipment containing flammable refrigerants

Determined by local regulations.

2. Marking of equipment using signs

See local regulations

3. Disposal of appliances supplied with flammable refrigerants

See National Regulations.

4. Storage of equipment/appliances

The storage of equipment should be in accordance with the manufacturer's instructions.

5. Storage of packed (unsold) equipment

Storage package protection should be constructed such that mechanical damage to the equipment inside the package will not cause a leak of the refrigerant charge.

The maximum number of pieces of equipment permitted to be stored together will be determined by local regulations.

6. Information on servicing

1. Checks to the area

Prior to beginning work on systems containing flammable refrigerants, safety checks are necessary to ensure that the risk of ignition is minimized. For repair to the refrigerating system, the following precautions shall be complied with prior to conducting work in the system.

2. Work procedure

Work shall be undertaken under a controlled procedure so as to minimize the risk of a flammable gas or vapor being present while the work is being performed.

3. General work area

All maintenance staff and others working in the local area shall be instructed on the nature of work being carried out. Work in confined spaces shall be avoided. The area around the workspace shall be sectioned off. Ensure that the conditions within the area have been made safe by control of flammable material.

4. Checking for presence of refrigerant

The area shall be checked with an appropriate refrigerant detector prior to and during work, to ensure the technician is aware of potentially flammable atmospheres. Ensure that the leak detection equipment being used is suitable for use with flammable refrigerants, i.e. nonspeaking, adequately sealed or intrinsically safe.

5. Presence of fire extinguisher

If any work is to be conducted on the refrigeration equipment or any associated parts, appropriate fire extinguishing equipment shall be available to hand. Have a dry powder or CO₂ fire extinguisher adjacent to the charging area.

6. No ignition sources

No person carrying out work in relation to a refrigeration system which involves exposing any pipe work that contains or has contained flammable refrigerant shall use any sources of ignition in such a manner that it may lead to the risk of fire or explosion. All possible ignition sources, including cigarette smoking, should be kept sufficiently far away from the site of installation, repairing, removing and disposal, during which flammable refrigerant can possibly be released to the surrounding space. Prior to work taking place, the area around the equipment is to be surveyed to make sure that there are no flammable hazards or ignition risks. "No Smoking" signs shall be displayed.

7. Ventilated area

Ensure that the area is in the open or that it is adequately ventilated before breaking into the system or conducting any hot work. A degree of ventilation shall continue during the period that the work is carried out. The ventilation should safely disperse any released refrigerant and preferably expel it externally into the atmosphere.

8. Checks to the refrigeration equipment

Where electrical components are being changed, they shall be fit for the purpose and to the correct specification. At all times the manufacturer's maintenance and service guidelines shall be followed. If in doubt consult the manufacturer's technical department for assistance.

The following check shall be applied to installations using flammable refrigerants:

--the charge size is in accordance with the room size within which the refrigerant containing parts are installed;

--If an indirect refrigerating circuit is being used, the secondary circuit shall be checked for the presence of any refrigerant. Any markings to the equipment must be visible and readable. Markings and signs that are unrecognizable must be corrected;

9. Checks to electrical devices

Repair and maintenance to electrical components shall include initial safety checks and component inspection procedures. If a fault exists that could compromise safety, then no electrical supply shall be connected to the circuit until it is satisfactorily dealt with. If the fault cannot be corrected immediately but it is necessary to continue operation, an adequate temporary solution shall be used. This shall be reported to the owner of the equipment so all parties are advised.

Initial safety checks shall include:

--that capacitors are discharged; this shall be done in a safe manner to avoid possibility of sparking;

--that there no live electrical components and wiring are exposed while charging, recovering or purging the system;

--that there is continuity of earth bonding.

7. Repairs to sealed components

During repairs to sealed components, all electrical supplies shall be disconnected from the equipment being worked upon prior to any removal of sealed covers, etc. If it is absolutely necessary to have an electrical supply to equipment during servicing, then a permanently operating form of leak detection shall be located at the most critical point to warn of a potentially hazardous situation.

Particular attention shall be paid to the following to ensure that by working in electrical components, the casing is not altered in such a way that level of protection is affected. This shall include damage to cables, excessive number of connection, terminals not made to original specification, damage to seals, incorrect fitting of glands, etc.

Ensure that seals or sealing materials have not degraded such that they no longer serve the purpose of preventing the ingress of flammable atmospheres. Replacement parts shall be in accordance with the manufacturer's specifications,

NOTE The use of silicon sealant may inhibit the effectiveness of some types of leak detection equipment. Intrinsically safe components do not have to be isolated prior to working on them.

8. Repair to intrinsically safe components

Do not apply any permanent inductive or capacitance loads to the circuit without ensuring that this will not exceed the permissible voltage and current permitted for the equipment in use.

9. Cabling

Check that cabling will not be subject to wear, corrosion, excessive pressure, vibration, sharp edges or any other adverse environmental effects. The check shall also take into account the effects of aging or continual leaks. A halide torch (or any other detector using a naked flame) shall not be used

10. Detection of flammable refrigerants

Under no circumstances shall potential sources of ignition be used in the searching for or detection of refrigerant leaks. A halide torch (or any other detector using a naked flame) shall not be used.

11. Leak detection methods

The following leak detection methods are deemed acceptable for systems containing flammable refrigerants.

Electronic leak detectors shall be used to detect flammable refrigerants, but the sensitivity may not be adequate, or may need re-calibrated. (Detection equipment shall be calibrated in a refrigerant-free area.) Ensure that the detector is not a potential source of ignition and is suitable for the refrigerant used. Leak detection equipment shall be set at a percentage of the LFL of the refrigerant and shall be calibrated to the refrigerant employed and the appropriate percentage of gas (25% maximum) is confirmed.

Leak detection fluids are suitable for use with most refrigerants but the use of detergents containing chlorine shall be avoided as the chlorine shall be avoided as the chlorine may react with the refrigerant and corrode the copper pipe work.

If a leak is suspected, all naked flames shall be removed/extinguished.

If a leakage of refrigerant is found which requires brazing, all of the refrigerant shall be recovered from the system, or isolated (by means of shut off valves) in a part of the system both before and during the brazing process.

12. Removal and evacuation

When breaking into the refrigerant circuit to make repairs- or for any other purpose – conventional procedures shall be used. However, it is important that best practice is followed since flammability is a consideration. The following procedure shall be adhered to:

remove refrigerant;

purge the circuit with inert gas;

evacuate;

purge again with inert gas;

open the circuit by cutting or brazing;

The refrigerant charge shall be recovered into the correct recovery cylinders. The system shall be "flushed" with OFN to render the unit safe. This process may need to be repeated several times. Compressed air or oxygen shall not be used for this task.

Flushing shall be achieved by breaking the vacuum in the system with OFN and continuing to fill until the working pressure is achieved, then venting to atmosphere, and finally pulling down to a vacuum. This processing shall be repeated until no refrigerant is within the system. When the final OFN charge is used, the system shall be vented down to atmospheric pressure to enable work to take place. This operation is absolutely vital if brazing operations on the pipe-work are to take place. Ensure that the outlet for the vacuum pump is not close to any ignition sources and there is ventilation available.

13. Charging procedures

In addition to conventional charging procedures, the following requirements shall be followed.

-Ensure that contamination of different refrigerants does not occur when using charging equipment. Hoses or lines shall be as short as possible to minimize the amount of refrigerant contained in them.

-Cylinders shall be kept upright.

-Ensure that the refrigeration system is earthed prior to charging the system with refrigerant.

-label the system when charging is complete (if not already)

-Extreme care shall be taken not to overfill the refrigeration system.

Prior to recharging the system it shall be pressure tested with OFN. The system shall be leak

tested on completion of charging but prior to commissioning. A follow up leak test shall be carried out prior to leaving the site.

14. Decommissioning

Before carrying out this procedure, it is essential that the technician is completely familiar with the equipment and all its detail. It is recommended good practice that all refrigerants are recovered safely. Prior to the task being carried out, an oil and refrigerant sample shall be taken in case analysis is required prior to re-use of reclaimed refrigerant. It is essential that electrical power is available before the task is commenced.

- a) become familiar with the equipment and its operation.
- b) Isolate system electrically.
- c) Before attempting the procedure ensure that;
Mechanical handling equipment is available and being used correctly; the recovery process is supervised at all times by a competent person; recovery equipment and cylinders conform to the appropriate standards.
- d) Pump down refrigerant system, if possible.
- e) If a vacuum is not possible, make a manifold so that refrigerant can be removed from various parts of the system.
- f) Make sure that cylinder is situated on the scales before recovery takes place.
- g) Start the recovery machine and operate in accordance with manufacturer's instructions.
- h) Do not overfill cylinders. (No more than 80% volume liquid charge).
- i) Do not exceed the maximum working pressure of the cylinder, even temporarily.
- j) When the cylinders have been filled correctly and the process completed, make sure that the cylinders and the equipment are removed from site promptly and all isolation valves on the equipment are closed off.
- k) Recovered refrigerant shall not be charged into another refrigeration system unless it has been cleaned and checked.

15. Labeling

Equipment shall be labeled stating that it has been de-commissioned and emptied of refrigerant. The label shall be dated and signed. Ensure that there are labels on the equipment stating the equipment contains flammable refrigerant.

16. Recovery

When removing refrigerant from a system, either for servicing or decommissioning, it is recommended good practice that all refrigerant into cylinders, ensure that only appropriate refrigerant recovery cylinders are employed. Ensure that the correct number of cylinders for holding the total system charge are available. All cylinders to be used are designated for the recovered refrigerant and labeled for that refrigerant (i.e special cylinders for the recovery of refrigerant). Cylinders shall be complete with pressure relief valve and associated shut-off valves in good working order. Empty recovery cylinders are evacuated and, if possible, cooled before recovery occurs.

The recovery equipment shall be in good working order with a set with a set of instructions concerning the equipment that is at hand and shall be suitable for the recovery of flammable refrigerants.

In addition, a set of calibrated weighing scales shall be available and in good working order. Hoses shall be complete with leak-free disconnect couplings and good condition. Before using the recovery machine, check that it is in satisfactory working order, has been properly maintained and that any associated electrical components are sealed to prevent ignition in the event of a refrigerant release. Consult manufacturer if in doubt.

The recovered refrigerant shall be returned to the refrigerant supplier in the correct recovery cylinder, and the relevant Waste Transfer Note arranged. Do not mix refrigerants in recovery units and especially not in cylinders.

If compressors or compressor oils are to be removed, ensure that they have been evacuated to an acceptable level to make certain that flammable refrigerant does not remain within the lubricant. The evacuation process shall be carried out prior to returning the compressor to the suppliers. Only electric heating to the compressor body shall be employed to accelerate this process. When oil drained from a system, it shall be carried out safely.

6. STEPS BEFORE USE

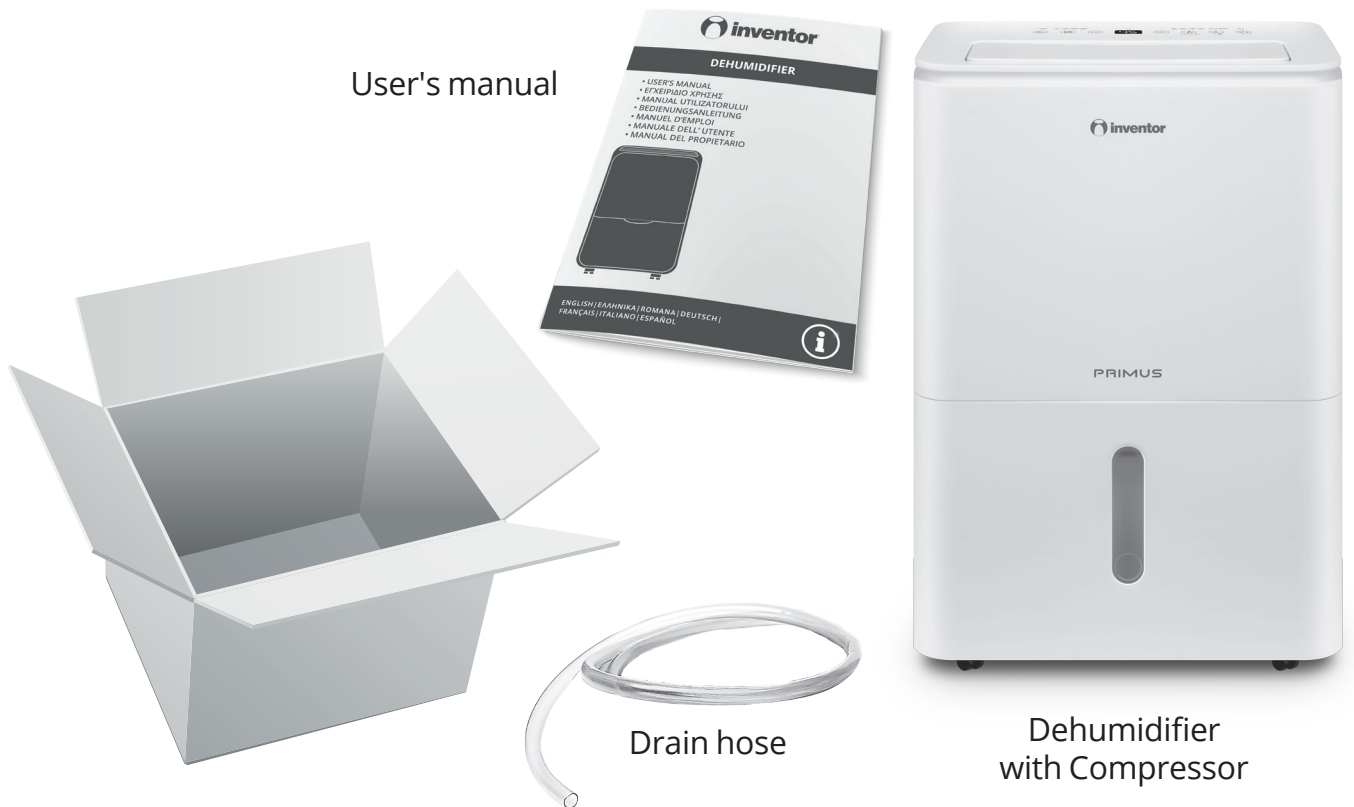

User's manual

Drain hose

Dehumidifier
with Compressor

Please refer to the electronic warranty instructions, in the last page (English section) of this manual.



For warranty purposes, please note the SN (serial number). The SN is labeled opposite the device.

A dehumidifier operating in a basement will have little or no effect in an adjacent enclosed storage area, such as a closet, unless there is adequate circulation of air in and out of the area. Do not use outdoors. This dehumidifier is intended for indoor residential use only. Place the unit away from the clothes dryer, heater or radiator. Use the unit to prevent moisture damage anywhere books or valuables are stored. Use the dehumidifier in a basement to help prevent moisture damage. The dehumidifier must be operated in an enclosed area to be most effective. Close all doors, windows and other openings to the room. Upon initial use of the dehumidifier, operate the unit continuously 24 hours. Make sure the plastic cover on the continuous drain hose outlet is installed tightly to avoid possible leaks. If the unit has been switched off and needs to be switched on again in a short period of time,

allow approximately three minutes before acting as such.

Do not connect the dehumidifier to a multiple power socket outlet, which is also being in use with other electrical appliances.

Select a suitable location, making sure you have easy access to an electrical power outlet. Plug the unit into an electric socket-outlet with proper grounding.

Make sure the water bucket is correctly fitted otherwise the unit will not operate properly.

NOTE: When the water in the bucket reaches a certain level, please be careful when moving the device to avoid accidental spilling.

Do not force casters to move over carpet surfaces, nor move the unit with full water in the bucket. (the unit may tip over and the water may spill)

Installation tips

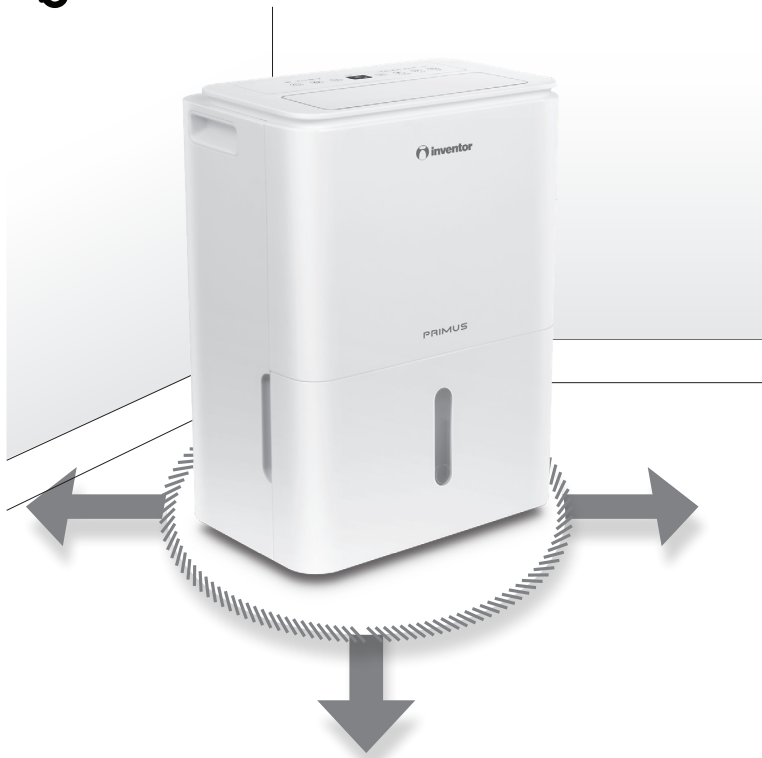

1) Do not block or restrict the airflow around the unit. Make sure the air inlet exhaust grills are not obstructed. Allow 20cm of clearance around the unit and 40cm above.

2) Place the unit in an area where the temperature levels will not fall below 5°C (41°F). There is a possibility the coils will collect frost at temperatures that are under 5°C (41°F), which may result in low performance. (Working conditions: 5°C-32°C, 30%RH-80%RH).

3) Ensure the filter is clean.

4) Place unit in vertical operating position and allow 2 hours before initial use in order to avoid malfunctions.



5) Prior to initial use, please remove the water bucket and check if any packaging parts (for example: the draining hose) are included. Remove and re-position the water bucket firmly into place.



7. GETTING TO KNOW YOUR DEHUMIDIFIER



Casters
This unit has preinstalled casters, positioned on the bottom four corners of the unit

Handle (both sides)



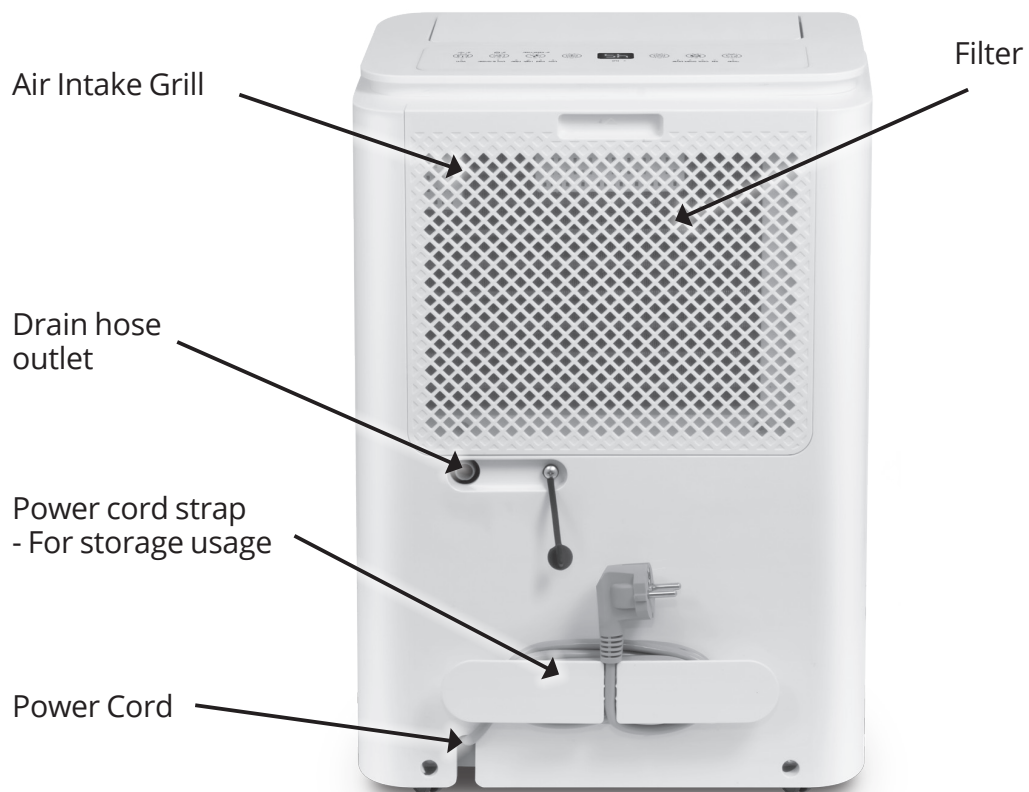

8. CONTROL PANEL • FUNCTIONS

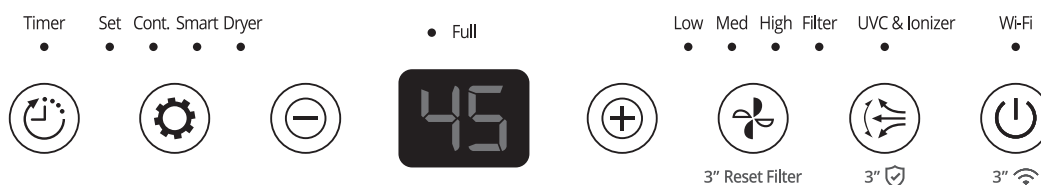

POWER

By pressing the "POWER" button the dehumidifier turns on or off. The "Power" button and Display will turn on.

- When the set humidity is reached, the Energy Savings function is automatically activated during which the digital control display of the device may show increased humidity levels. This is because the fan is not operating. After the predetermined timeframe and if the humidity levels have increased, the device will resume dehumidification.
- In the event of a power failure the unit has an Auto Restart function. Once power is restored, the appliance will automatically restart at the preselected settings prior to the power failure.

Wi-Fi

Upon installation (initial) of the application Inventor Control, please make sure that the dehumidifier is turned off. Press on the POWER button for 3 seconds continuously, until the indication "AP" appears on the main display. If pairing between the router and the unit is successful after a period of 8 minutes, the unit will exit Wi-Fi connection mode and the unit will enter all previously set functions. If there is a failure in pairing within the 8minute time-frame, the unit will automatically exit Wi-Fi connection mode.



NOTE: When the unit is remotely accessed, via the Wi-Fi APP, the LED indicator above the Power button will be active.

TIMER

Press the "TIMER" button to initiate the auto START or auto STOP function in combination with the PLUS (+) and MINUS (-) buttons. The "TIMER" indicator and the display will turn on.

- When unit is on, press the Timer button to activate the auto STOP function. When the unit is off, press this button to activate the auto START function.
- Press the (+) or (-) button to change the time by 0.5 hour increments, up to 10 hours or by 1 hour increments up to 24 hours. The control panel will then count down time remaining until START or STOP.
- The time selected will be stored within 5 seconds and the main display will automatically return to its previous state.
- When the auto START or auto STOP functions is set the Timer indicator is lit identifying that ON or OFF timers are programmed.
- Turning the unit ON or OFF at any time or changing the timers setting to 0.0 will terminate the Auto Start/Stop function.
- When the control panel window displays code "P2", the Auto Start/Stop function will be terminated.



NOTE: The timer function can either be set to ON or OFF. Setting ON and OFF simultaneously is not possible.



MODE

By pressing the "MODE" button, various operations may be selected (Dryer, Cont., Smart). While changing operation modes, device will make a short beep.

Manual Dehumidification (Set): Press the mode button until the manual setting of the dehumidifier is selected. A light indicator marked "Set" will be activated on the control panel. Use the humidity set buttons, as described below to select the ideal levels for your needs.

Cont.

Continuous mode: the dehumidifier operates continuously when the drainage pipe is attached, or until the water tank is full, extracting humidity from the air. When this function is active the indicator will turn on and the device will work constantly, disregarding the relative humidity of the room and the desired humidity level set.

- For special humidity conditions where big amounts of condensation need to be extracted, such as extremely moist rooms.

Smart

Smart Dehumidification – The dehumidifier will set the humidity level between 45% to 55% according to the room's temperature thus ensuring energy efficiency and excellent room conditions.

- While operating in this mode the manual humidity settings function is unavailable.

Dryer

Dryer mode: When this function is selected the device operates under Turbo Fan Speed. After operating for approximately 2 hours the unit will check the room's humidity. If under 45%RH, only the fan will operate for two hours. After the 2 hours, the unit will quit dryer mode. If over 45%RH, the unit will operate in Turbo fan Speed for 1 hour before checking the room's humidity again. The maximum operation time set by this mode is 10 hours and can be reduced depending on the room size and the dampness of the clothes.

- For drying clothes: place the dehumidifier in a small room and set nearby the clothes rack. Keep doors shut and allow the dehumidifier to dry the clothes.
- For optimal results manual wringing of the clothes is suggested.
- Allow 30-50cm distance from the moist clothes.

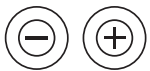

PLUS (+) AND MINUS (-) CONTROL BUTTONS

Humidity Set Control Buttons

The humidity level can be set within a range of 35%RH (Relative Humidity) to 85%RH(Relative Humidity) in 5% increments each time one of the relative buttons are pressed, as long as no other modes (Dryer, Cont. or Smart) are selected.

- For drier air press the "Minus" (-) pad to set a lower percent value (%)
- For damper air, press the "Plus" (+) pad to set a higher percent value.



Note: Plus and minus buttons are inactive while Dryer or Cont or Smart modes are selected



FAN

Press the FAN button to select among the Low, Med or High fan speed.

- Silent mode: When activated the light indicator marked "Low" will be turned on. Select Silent Mode for quiet operation in order to enjoy ideal conditions.
- Medium mode: When activated the light indicator marked "Med" will be turned on. Select this mode for normal operation.
- Turbo mode: When activated the light indicator marked "High" will be turned on. Select this mode when immediate dehumidification is necessary, such as areas or rooms that are unused for an extended period of time.



SWING LOUVER

Press this button to initiate the automatic movement of the swing louvers. To turn off this feature, press again the button.



UVC & Ionizer

Press the swing button continuously for 3 seconds to turn on the ionizer and the ultraviolet led type C of the dehumidifier. A light indicators will illuminate to inform that this function has been selected. Ions will be released in the atmosphere to purify the air and remove unpleasant and unhealthy particles. Simultaneously the UVC led will help eliminate microorganisms such as germs, viruses, bacteria and fungi.

INDICATIONS

Bucket Full Indicator

The light indicator "Full" above the screen, will turn on followed by a beep alert, when bucket is full, removed, or misplaced.

- The water level control switch shuts off the dehumidifier when the bucket is full, removed or misplaced

Auto Defrost

When frost builds up on the evaporator coils, the compressor will cycle off and the fan will continue to run until the frost disappears. In this case the display of the unit will show the P1 code.

- This function not only ensures the safe and appropriate operation of the dehumidifier but is also more efficient and economical in its performance



NOTE:

- **When Auto Defrost is operating, the unit may cause some noise of the refrigerant fluids flowing, this is normal.**
- **Do not turn the dehumidifier off when auto defrost is operating.**

Clean filter reminder

A light indicator marked as "Filter" will be activated on the control panel to remind the need to clean the air filter of the dehumidifier.



The reminder will appear after 250 hours of use. Once you clear the filter, press the FAN button for 3 seconds continuously, to reset the filter reminder. To maintain a good performance for your dehumidifier make sure to check and clean the air filter approximately every 15 days.

9. WATER TANK & DRAIN HOSE

There are two ways to remove collected water. Before proceeding ensure that you have switched off and unplugged the unit.

1. Usage of the water

When unit is OFF and the tank of the dehumidifier is full, the full indicator will be lit, and the display will read P2. Additionally, when the unit is on and the tank is full, the compressor stops operation followed by the fan a few minutes later. The full indicator will flash and the display will show P2.

- Slowly remove the bucket. Grip the handle with caution, and carefully pull outwards so the water does not overflow. Do not place the tank on the floor because the bottom of the tank is uneven. Doing so the tank will fall and the water will be spilled on the floor.
- Empty the water from the tank and place it again in to the device. The water tank, must be securely and properly placed, for the dehumidifier to operate.
- When the water tank is re-installed the unit will automatically restart.



- **When you remove the tank, do not touch any parts inside the unit, as you may damage the device.**
- **Be sure to gently place the tank into the dehumidifier.**
- **Do not drink or use the collected water from the device.**
- **Wipe any excess water on, or in, the unit when removing the tank.**

2. Continuous draining

Water automatically can be emptied into a floor drain by attaching the unit with a water hose.

- Remove the rubber plug located opposite the unit. Insert the water hose into the drain outlet and make sure all connections are firmly tightened in order to avoid any possible leaks.
- The dehumidifier should be placed on a flat surface in an upright position.
- Lead the water hose towards a suitable drainage facility and be certain that the water flows naturally. For correct drainage, make sure the hose stays below the level of the drain hose outlet.

water drain
hose outlet





Caution: water hose should never be bend or twisted!



When the continuous drainage feature is not being used, remove the drain hose from the drain hose outlet and re- install the rubber plug.

10. MAINTENANCE & CLEANING

Before performing any maintenance or cleaning of the dehumidifier, make sure that it is unplugged.

● **Cleaning the air filter:**

Use water and mild detergent to clean the dehumidifier.

- Do not use abrasive cleaning agents or solvents; use a brush or vacuum attachments for cleaning
- Do not use a dishwasher to clean the filter.
- Do not apply any water directly on or into the device while cleaning, as it may cause rust, insulation deterioration or electrical shock.
- Allow the filter to completely dry before re-installing.

NOTE: This air filter is a thin mesh type filter, which is attached to the inner-side of the removable air intake grill. There is no need for the air filter to be replaced. Please clean following the mentioned steps above.



● **Cleaning the tank:**

Partially fill the tank with clean water adding a minimal amount of mild detergent. Clean thoroughly empty and rinse.

- Clean the tank every 2 weeks to prevent mold, mildew and bacteria growth.
- After cleaning, make sure the tank is placed back securely for the dehumidifier to operate.

NOTE: Both, the main body and the front of the unit, may be cleaned with a dry cloth or with the usage of a cloth in combination with a mild dishwashing detergent. Rinse thoroughly and wipe dry. It is advised to never use harsh cleansers, wax or polish on the front side of this device. Be certain to wipe around the controls with a dry cloth, as any excess water in or around the controls may cause possible damage to the unit.



**NEVER USE THE DEVICE
WITHOUT THE AIR FILTER**

11. STORAGE

When the unit is going to be stored for an extended period of time, please make sure you follow the instructions below, for the appropriate storage of your appliance:

- Turn the unit off allowing one day before storage, in order to allow the unit to drain properly.
- Remove the drain hose (if attached).
- Clean the removable parts of the device, water tank and air filter.
- Position and secure the power cord with its band opposite the dehumidifier.
- Cover the device.
- Store the dehumidifier in an upright position, in a dry and well ventilated area and avoid direct sunlight.

12. FREQUENTLY ASKED QUESTIONS & TROUBLESHOOTING

Are the dehumidifiers costly?

For about the first month of use, the dehumidifier operates intensively. This will gradually decrease within time, since the dehumidifier will have been calibrated in its working environment. Condensed households may sometime be significantly expensive to heat. The use of a dehumidifier may lower energy costs.

Where should the dehumidifier be placed ideally?

For optimal results, it is suggested that the dehumidifier is placed in a central area. Doors within the household should be open in order for the dehumidifier to enhance its operation.

Can the air filter be replaced by another type of filter, such as HEPA?

The dehumidifier's filter cannot be replaced by any other type of filter since it is specifically designed to operate with this unit.

Which is the appropriate room humidity level?

Maintaining a proper home humidity level is essential for your well-being and that of your household. Extreme fluctuations cause adverse effects on both; low humidity may cause respiratory problems and damage on wooden doors, windows, and furniture, and make you vulnerable to electric shocks due to increased static electricity. On the other hand, high humidity may promote mold growth, serving as breeding grounds for various bacteria and resulting in poor health and also a damaged home. The ideal humidity levels fluctuate between 45% to 55%.

Why does condensation persist on windows even with dehumidifier's use?

When the desired humidity level is reached, there is a possibility of partial humidity formation on windows. This occurs due to the temperature variation between the window and the external weather conditions.

- Operating the dehumidifier should significantly reduce condensation formation on windows.

Why am I not able to set the desired humidity level by use of the control panel?

In order to access the humidity "+" and "-" range settings, you first need to press the "Mode" button, and have no led indication on the control panel, hence Dryer, Cont., and Smart modes should be off.
This will allow you to manually change the desired humidity level.

How much time is needed to dry my clothes?

The exact time needed to dry clothes depend on many factors, the room's temperature and size, the humidity level, the moisture of the clothes etc., so there is no standard time since of these variable factors mentioned above To shorten the time period, place the dehumidifier in a small room with all doors and windows shut. The smaller the room the more efficient the drying operation will be.

The dehumidifier is not a chilling device. What could be the cause of cold air being extracted?

The dehumidifier operates by intaking condensed air removing any moisture and sending it back in the area it operates. If you are standing near the dehumidifier while operating you may feel that the air coming out of the fan is cooler due to the diffusion. In reality, it is at the same room-temperature but with less humidity.

Why does the dehumidifier operate a total of 9 hours under Dryer's mode?

The dehumidifier operates for a period of 9 hours under the Dryer's mode function which is the appropriate period of time to manage dry clothes and the desired humidity levels. The dehumidifier will stop operating after 9 hours, in order to avoid any excessive air dryness that may result in damaging the clothes.

Why is the dehumidifier making some noise from time to time?

When the compressor starts or stops operating, the unit may make a loud noise, it is normal.

Why does the dehumidifier not operate while the humidity of the room has increased?

When the set humidity is reached, the Energy Savings function is automatically activated during which the digital control display of the device may show increased humidity levels. This is because the fan is not operating. After the predetermined timeframe and if the humidity levels have increased, the device will resume dehumidification.

The unit does not start

- Make sure the dehumidifier's plug is placed completely into the socket.
- Check the house fuse/circuit breaker box.
- Check whether the power cord is damaged.
- Check the water bucket, if it is full, empty it.
- Check if the dehumidifier has reached its preset level.
- Make sure the water bucket is positioned properly.
- Room temperature is lower or higher than the advised operational range.
- Check whether the humidity level has been set in high levels.

Dehumidifier does not dry the air as efficient

- The humidity level is too high. Make sure that the dehumidifier has been operating enough time to remove the moisture.
- Make sure there are no curtains, blinds or any other obstacles blocking the front or back of the dehumidifier.
- The humidity selector may not be set low enough.
- Make sure you have cleaned the filter as suggested. Clogged filter may result in reduced performance.
- All house exits (windows doors etc) where the dehumidifier is operating, should be shut.
- Room temperature is below the advised operational range.
- There is a kerosene heater or other heating type, giving off water vapor in the room.
- The room that the device is placed is bigger than suggested.

The unit makes a loud noise when operating

- The air filter is clogged.
- The device is tilted instead of being in an upright position.
- The floor surface is not flat.

Frost build up on coils

- This is normal. This unit is supplied with an Auto defrost function. When the unit is operating in low temperatures it is expected that the Auto defrost will activate more often.

Drain hose water leakage

- Check the correct installation of the drain hose.
- Check for any blockage or damage of the drain hose

Water on the Floor

- Check if the rubber plug is firmly placed. A loose plug may result to a possible water leak.
- Before removing the water bucket from the device allow a short period of time for any additional accumulated water to be drained.

Understanding Error and Protection codes

Error Codes:

AS- Humidity sensor error-- Power off unit and temporarily unplug allowing device to reset. If error persists, call for service.

ES- Evaporator coil temperature sensor error-- Power off unit and temporarily unplug allowing device to reset. If error persists, call for service.

E4- Display panel communication error-- Power off unit and temporarily unplug allowing device to reset. If error persists, call for service.

EC- Refrigerant leakage detection— Unit auto detects refrigerant leakage, if this occurs the EC code will appear. Power off unit and temporarily unplug allowing device to reset. If error persists, call for service.

Protection Code:

P1 - Unit is defrosting-- Allow the unit time to automatically defrost. The protection will clear after the unit self defrosts.

P2 - The water tank is full or is not in the right position. Empty the water tank and replace it in the right position.



In the event of any of the above-mentioned malfunctions, turn off the unit, and check for any obstructions. Restart the unit, if the malfunction persists, turn off the unit and unplug. Contact the manufacturer or a qualified technician for service.

All the pictures in the manual are for explanatory purposes only. The actual shape of the unit you purchased may be slightly different, but the operations and functions are the same. The company may not be held responsible for any misprinted information. The design and the specifications of the product for reasons, such as product improvement, are subject to change without any prior notice.

Please consult with the manufacturer at +30 211 300 3300 or with the Sales agency for further details. Any future updates to the manual will be uploaded to the service website, and it is advised to always check for the latest version.



Scan here to download the latest version of this manual.
www.inventorappliances.com/manuals

Activate your Warranty

Follow the next quick steps to activate your warranty:

STEP 1

Visit our website via the link:

<https://www.inventorappliances.com/warranty-card>

or by scanning the QR code, as follows:



STEP 2

Fill in the obligatory fields as requested in the "Owner's details" and "Unit's details":

To activate the warranty card, please fill in the following fields

Owner's details	Unit details
Full Name	Unit
Address*	Serial Number of the unit*

STEP 3

Click SEND button at the end of the submission form:

E-mail*

Subscribe to our Newsletter

SEND I accept the terms and conditions.

once the warranty submission has been completed a confirmation message will be sent to your email

STEP 4

Wait for the confirmation email you will receive at the email address you have filled in - please also check your spam folder.

STEP 5

Inventor warranty is now valid!

ΠΕΡΙΕΧΟΜΕΝΑ

1. ΟΔΗΓΙΕΣ ΑΣΦΑΛΕΙΑΣ	31
2. ΗΛΕΚΤΡΟΛΟΓΙΚΑ ΧΑΡΑΚΤΗΡΙΣΤΙΚΑ.....	32
3. ΓΕΝΙΚΕΣ ΠΑΡΑΤΗΡΗΣΕΙΣ – ΑΠΟΡΡΙΨΗ ΣΥΣΚΕΥΗΣ.....	32
4. ΜΕΤΡΑ ΑΣΦΑΛΕΙΑΣ.....	33
5. ΠΡΟΕΙΔΟΠΟΙΗΣΕΙΣ (αφορά ψυκτικό υγρό τύπου R290).....	36
6. ΣΥΜΒΟΥΛΕΣ ΠΡΙΝ ΤΗ ΧΡΗΣΗ	42
7. ΓΝΩΡΙΖΟΝΤΑΣ ΤΟΝ ΑΦΥΓΡΑΝΤΗΡΑ.....	44
8. ΠΑΝΕΛ ΧΕΙΡΙΣΜΟΥ • ΛΕΙΤΟΥΡΓΙΕΣ	46
9. ΔΟΧΕΙΟ ΝΕΡΟΥ & ΑΓΩΓΟΣ ΑΠΟΣΤΡΑΓΓΙΣΗΣ.....	50
10. ΣΥΝΤΗΡΗΣΗ & ΦΡΟΝΤΙΔΑ	52
11. ΑΠΟΘΗΚΕΥΣΗ ΣΥΣΚΕΥΗΣ.....	53
12. ΑΠΑΝΤΗΣΕΙΣ ΣΕ ΣΥΧΝΑ ΕΡΩΤΗΜΑΤΑ & ΑΝΤΙΜΕΤΩΠΙΣΗ ΠΡΟΒΛΗΜΑΤΩΝ	53

Αγαπητέ καταναλωτή,

Συγχαρητήρια για την επιλογή σας!

Η σειρά Primus εγγυάται άριστη απόδοση και εξάλειψη της υπερβολικής υγρασίας στο εσωτερικό του χώρου σας, βελτιώνοντας έτσι τις συνθήκες διαβίωσης. Χάρη στα αναβαθμισμένα χαρακτηριστικά τους, οι αφυγραντήρες Primus συνδυάζουν λειτουργίες για την εξοικονόμηση ενέργειας με χαρακτηριστικά όπως ο ιονιστής και η τεχνολογία UVC, που θα βελτιώσουν την ποιότητα του αέρα του σπιτιού ή του γραφείου σας.

Παρακαλούμε διαβάστε προσεκτικά το εγχειρίδιο χρήσης και γνωρίστε τον αφυγραντήρα σας μέσα από αναλυτικές οδηγίες, ώστε να εξαλείψετε την υγρασία αποτελεσματικά με τον πιο έξυπνο και οικονομικό τρόπο.



Παρακαλούμε διαβάστε προσεκτικά όλες τις οδηγίες ασφαλείας πριν τη χρήση και κρατήστε τον οδηγό χρήσης για μελλοντική αναφορά.

1. ΟΔΗΓΙΕΣ ΑΣΦΑΛΕΙΑΣ

- Παρακαλούμε ΜΗΝ ΕΠΙΤΡΕΠΕΤΕ σε παιδιά κάτω των 8 ετών να χρησιμοποιούν αυτή τη συσκευή. Βεβαιωθείτε ότι τα παιδιά, άτομα με αναπηρία (ΑμεΑ) ή έλλειψη γνώσης και εμπειρίας, επιβλέπονται, ανάλογα με την περίπτωση, από άτομα υπεύθυνα για την ασφάλειά τους και δεν αναλαμβάνουν διαδικασίες όπως τον καθαρισμό ή την συντήρηση της συσκευής.
- Τα παιδιά θα πρέπει πάντοτε να επιβλέπονται ώστε να μην παίζουν με τη συσκευή.
- Αυτός ο αφυγραντήρας αποτελεί προϊόν οικιακής χρήσης και μόνο. Μην χρησιμοποιείτε τη συσκευή σε βιομηχανικές εγκαταστάσεις, εξωτερικούς χώρους, σκάφη ή μέρη με έντονη παρουσία νερού, όπως μπάνια και τουαλέτες.
- Η συσκευή θα πρέπει πάντα να τοποθετείται σε όρθια θέση για την αποφυγή βλαβών.
- Διατηρήστε κλειστά όλα τα παράθυρα και τις πόρτες του δωματίου, όπου λειτουργείτε τον αφυγραντήρα.
- Σε περίπτωση που εισέλθει νερό στη συσκευή, απενεργοποιήστε αμέσως τον αφυγραντήρα και αποσυνδέστε τον από τη παροχή ρεύματος.
- Προτού μετακινήσετε τη συσκευή από το ένα μέρος στο άλλο, βεβαιωθείτε ότι ο αφυγραντήρας παραμένει σε όρθια θέση.
- Αδειάστε το δοχείο νερού, όποτε αυτό γεμίσει, καθώς και σε περιπτώσεις που δεν θα χρησιμοποιηθεί η συσκευή για μεγάλο χρονικό διάστημα.
- Να αδειάζετε πάντα το δοχείο νερού, πριν αποθηκεύσετε τη συσκευή.
- Σε περίπτωση που ο αφυγραντήρας απενεργοποιηθεί και τεθεί αμέσως σε λειτουργία ξανά, θα υπάρχει καθυστέρηση 3 λεπτών στην εκκίνηση για λόγους ασφαλείας.
- Σε περίπτωση που ο αφυγραντήρας πέσει ή αναποδογυρίσει, απενεργοποιήστε και αποσυνδέστε τον από το ρεύμα αμέσως. Βεβαιωθείτε ότι η συσκευή έχει στεγνώσει πλήρως προτού την επανεκκινήσετε.
- Αποσυνδέστε τον αφυγραντήρα, σε περίπτωση που ακούγονται ασυνήθιστοι θόρυβοι ή εξέρχονται μυρωδιές και καπνός.
- Αν το καλώδιο παροχής ρεύματος είναι κατεστραμμένο, θα πρέπει να αντικατασταθεί άμεσα από τον κατασκευαστή, το σέρβις ή άλλον αδειοδοτημένο τεχνικό, ώστε να αποφευχθούν πιθανά ατυχήματα.
- Μην επιχειρήσετε ποτέ να επέμβετε και να επισκευάσετε μόνοι σας τη συσκευή. Επικοινωνήστε με αδειοδοτημένο τεχνικό για την συντήρηση και επισκευή της μονάδας.
- Μην ενεργοποιείτε ή απενεργοποιείτε τη συσκευή συνδέοντας ή αποσυνδέοντας την από τη πρίζα.
- Μην εισάγετε αντικείμενα στην εξαγωγή και εισαγωγή αέρα της συσκευής, καθώς υπάρχει πιθανότητα βλάβης.
- Μην τοποθετείτε βαριά αντικείμενα πάνω στο καλώδιο τροφοδοσίας. Βεβαιωθείτε ότι το καλώδιο δεν συμπιέζεται.
- Μην τοποθετείτε το καλώδιο τροφοδοσίας κάτω από μοκέτες, καθώς υπάρχει πιθανότητα υπερθέρμανσης.
- Η συσκευή φέρει ροδάκια για την εύκολη μετακίνηση και τοποθέτηση. Χρειάζεται ιδιαίτερη προσοχή όταν μετακινείτε τη συσκευή πάνω σε χαλιά, ώστε να μην υπάρχουν εμπόδια και αναποδογυρίσει ο αφυγραντήρας, αδειάζοντας το νερό που βρίσκεται στο δοχείο περισυλλογής.
- Μην κάθεστε ή σκαρφαλώνετε πάνω στη συσκευή.
- Μην επιτρέπετε την απευθείας έκθεση του αφυγραντήρα στην ηλιακή ακτινοβολία ή σε άλλες πηγές θερμότητας.
- Μην λειτουργείτε τη συσκευή κοντά σε πηγές θερμότητας, χημικά, ραδιενεργά στοιχεία, εύφλεκτα υλικά ή φωτιά.
- Μην αφαιρείτε το δοχείο νερού ενώ η μονάδα βρίσκεται σε λειτουργία.
- Μην χρησιμοποιείτε τη μονάδα χωρίς φίλτρο. Σκόνη και χνούδια θα συσσωρευτούν στη συσκευή και θα μειώσουν την απόδοσή της.
- Μην πίνετε και μην χρησιμοποιείτε το νερό που συλλέγεται από τον αφυγραντήρα.
- Μην χρησιμοποιείτε τη μονάδα με βρεγμένα χέρια.

- Κατά τη πρώτη χρήση του αφυγραντήρα και για τη σωστή λειτουργία, επιτρέψτε στη συσκευή να λειτουργήσει συνεχόμενα για 24 ώρες.

2. ΗΛΕΚΤΡΟΛΟΓΙΚΑ ΧΑΡΑΚΤΗΡΙΣΤΙΚΑ

Η ετικέτα των τεχνικών και ηλεκτρολογικών χαρακτηριστικών του αφυγραντήρα, βρίσκεται στο πίσω μέρος της συσκευής.

- Η συσκευή πρέπει να εγκατασταθεί σύμφωνα με τους εθνικούς ηλεκτρολογικούς κανονισμούς.
- Βεβαιωθείτε ότι η συσκευή είναι σωστά γειωμένη για την αποφυγή ηλεκτροπληξίας και πυρκαγιάς. Το καλώδιο τροφοδοσίας είναι εφοδιασμένο με γείωση για προστασία έναντι της ηλεκτροπληξίας.
- Θα πρέπει να χρησιμοποιηθεί πρίζα γειωμένη. Εάν η πρίζα που πρόκειται να συνδέσετε τον αφυγραντήρα δεν είναι κατάλληλα γειωμένη ή προστατευμένη από ασφάλεια ή διακόπτη, απευθυνθείτε σε εξειδικευμένο ηλεκτρολόγο για την άμεση εγκατάσταση κατάλληλης πρίζας.
- Βεβαιωθείτε ότι η πρίζα θα είναι προσβάσιμη και μετά την εγκατάσταση της συσκευής.
- Μην συνδέετε τον αφυγραντήρα σε πολύμπριζα ή μπαλαντέζες, τα οποία χρησιμοποιούνται και από άλλες ηλεκτρικές συσκευές.
- Για την αποφυγή τραυματισμού, να αποσυνδέετε πάντα τη συσκευή από το ρεύμα πριν τη συντήρηση.
- Για να συνδέσετε ή να αποσυνδέσετε τη συσκευή, κρατήστε την πρίζα σταθερά, χωρίς να τραβάτε το καλώδιο.

Η πλάκα (PCB) της μονάδας διαθέτει μια ασφάλεια για προστασία από υπερένταση. Οι προδιαγραφές της ασφάλειας επισημαίνονται στην πλάκα, όπως για παράδειγμα: T 3.15A / 250V (ή 350V), κλπ.



Απενεργοποιήστε τον αφυγραντήρα πριν αποσυνδέσετε από τη πρίζα.

3. ΓΕΝΙΚΕΣ ΠΑΡΑΤΗΡΗΣΕΙΣ – ΑΠΟΡΡΙΨΗ ΣΥΣΚΕΥΗΣ

Απόρριψη του αφυγραντήρα που δεν σκοπεύετε να χρησιμοποιήσετε ξανά:

Παρακαλούμε ακολουθήστε τις παρακάτω οδηγίες σχετικά με τη απόρριψη του αφυγραντήρα σε χώρες της Ευρωπαϊκής Ένωσης.

● Αυτή η συσκευή χρίζει ειδικής απόρριψης. Σε χώρες της Ευρωπαϊκής Ένωσης, συσκευές ηλεκτρονικού εξοπλισμού δεν θα πρέπει να αντιμετωπίζονται όμοια με τα οικιακά απόβλητα, αλλά υπεύθυνα, βάσει του Νόμου 2002/96/EC των Ευρωπαϊκών Κανονισμών και του 27ου Συμβουλίου του Ιανουαρίου 2003, σχετικά με τον ηλεκτρολογικό και ηλεκτρονικό εξοπλισμό. Μην απορρίπτετε τον αφυγραντήρα με τρόπο αντίθετο των νομικών προϋποθέσεων. Οι επικίνδυνες ουσίες μπορεί να μεταφερθούν μέσω του υδροφόρου ορίζοντα στην τροφική αλυσίδα, προκαλώντας σοβαρές επιπτώσεις στην υγεία και το περιβάλλον.

Η Τα φθοριούχα αέρια θερμοκηπίου περιέχονται σε ερμητικά κλειστούς εξοπλισμούς. Για συγκεκριμένες πληροφορίες σχετικά με τον τύπο και την ποσότητα του ισοδυνάμου CO₂, ανατρέξτε στην ετικέτα που φέρει η μονάδα.

● Εναλλακτικές λύσεις απόρριψης ορίζονται όπως παρακάτω:

A) Έχουν συσταθεί ειδικά συστήματα περισυλλογής ηλεκτρονικών αποβλήτων, όπου μπορούν να απορριφθούν οι συσκευές χωρίς επιβάρυνση.



B) Κατά τη προμήθεια ενός νέου προϊόντος μπορείτε να επιστρέψετε στον προμηθευτή σας τη παλιά συσκευή χωρίς επιβάρυνση.



Γ) Ο κατασκευαστής μπορεί να παραλάβει τη παλιά συσκευή προς απόρριψη χωρίς επιβάρυνση.

Δ) Τα μεταλλικά εξαρτήματα των παλιών προϊόντων, μπορούν να πωληθούν σε επαγγελματίες.

4. ΜΕΤΡΑ ΑΣΦΑΛΕΙΑΣ

Για να αποφύγετε τραυματισμό του χρήστη ή άλλων ανθρώπων και υλικές ζημιές, πρέπει να ακολουθήσετε τις παρακάτω οδηγίες. Η εσφαλμένη λειτουργία λόγω παραβίασης των οδηγιών μπορεί να προκαλέσει βλάβη ή ζημιά.

- Η σοβαρότητα ταξινομείται με τις ακόλουθες ενδείξεις.

 ΠΡΟΕΙΔΟΠΟΙΗΣΗ	Αυτό το σύμβολο υποδεικνύει την πιθανότητα θανάτου ή σοβαρού τραυματισμού.
 ΠΡΟΣΟΧΗ	Αυτό το σύμβολο υποδεικνύει την πιθανότητα τραυματισμού ή βλάβης σε αντικείμενα.

- Η σημασία των συμβόλων που χρησιμοποιούνται στο παρόν εγχειρίδιο είναι οι παρακάτω.

 **Ποτέ μην το κάνετε αυτό.**

 **Πάντα να το κάνετε αυτό.**

 **ΠΡΟΕΙΔΟΠΟΙΗΣΗ**

 **Μην υπερβαίνετε τη διαβάθμιση της ισχύος εξόδου ή της συσκευής σύνδεσης.**

Διαφορετικά, δύναται να προκληθεί ηλεκτροπληξία ή πυρκαγιά εξαιτίας υπερβολικής παραγωγής θερμότητας.

 **Μη θέτετε σε λειτουργία ή σταματάτε τη μονάδα ενεργοποιώντας ή αποσυνδέοντας την παροχή ρεύματος.**

Δύναται να προκαλέσει ηλεκτροπληξία ή πυρκαγιά εξαιτίας της παραγωγής θερμότητας.

 **Μη βλάπτετε ή χρησιμοποιείτε ένα μη καθορισμένο καλώδιο τροφοδοσίας.**

Μπορεί να προκληθεί ηλεκτροπληξία.

 **Μην τροποποιείτε το μήκος του καλωδίου τροφοδοσίας ή μοιράζετε την πρίζα με άλλες συσκευές**

Δύναται να προκαλέσει ηλεκτροπληξία ή πυρκαγιά εξαιτίας της παραγωγής θερμότητας

 **Μην τοποθετείτε ή αποσυνδέετε το βύσμα με βρεγμένα χέρια.**

Μπορεί να προκληθεί ηλεκτροπληξία.

 **Μην τοποθετείτε τη συσκευή κοντά σε πηγή θερμότητας.**

Τα πλαστικά μέρη δύναται να λιώσουν και να προκαλέσουν πυρκαγιά.

 **Αποσυνδέστε την παροχή ρεύματος εάν προέρχονται παράξενοι ήχοι, οσμή ή καπνός από αυτήν.**

Μπορεί να προκαλέσει πυρκαγιά και ηλεκτροπληξία.

 **Δεν πρέπει ποτέ να προσπαθήσετε να αποσυναρμολογήσετε ή να επισκευάσετε τη μονάδα μόνοι σας.**

Μπορεί να προκαλέσει βλάβη στη μηχανή ή ηλεκτροπληξία.

 **Πριν καθαρίσετε, απενεργοποιήστε την παροχή ρεύματος και αποσυνδέστε τη μονάδα.**

Μπορεί να προκαλέσει ηλεκτροπληξία ή τραυματισμό.

 **Μη χρησιμοποιείτε το μηχάνημα κοντά σε εύφλεκτο αέριο ή καύσιμα, όπως βενζίνη, βενζόλιο, διαλυτικό κ.λπ.**

Μπορεί να προκαλέσει έκρηξη ή πυρκαγιά.

 **Μην πίνετε ή χρησιμοποιείτε το νερό που αποστραγγίστηκε από τη συσκευή.**

Περιέχει ρύπους και ενδέχεται να σας προκαλέσει αδιαθεσία.

 **Μη βγάζετε τον κάδο νερού έξω κατά τη λειτουργία.**

Μπορεί να προκαλέσει την πλήρη προστασία του κάδου της μονάδας και να επιφέρει ηλεκτροπληξία.

 **Μην χρησιμοποιείτε καλώδια επέκτασης.**



ΠΡΟΣΟΧΗ

- ⊘ Μη χρησιμοποιείτε τη μονάδα σε μικρούς χώρους
- ⊕ Τοποθετήστε τη μονάδα σε ένα επίπεδο τμήμα του δαπέδου.
- ⊘ Μην καλύπτετε τα ανοίγματα με υφάσματα ή πετσέτες.
Η έλλειψη ροής αέρα μπορεί να οδηγήσει σε υπερθέρμανση και πυρκαγιά.
- ⊕ Πρέπει να προσέχετε όταν χρησιμοποιείτε τη μονάδα σε δωμάτιο με τα ακόλουθα πρόσωπα: Βρέφη, παιδιά, ηλικιωμένοι και άτομα που δεν είναι ευαίσθητα στην υγρασία.
- ⊘ Μη χρησιμοποιείτε σε περιοχές όπου πραγματοποιείται ο χειρισμός χημικών.
Αυτό θα προκαλέσει φθορά της μονάδας λόγω χημικών και διαλυτών που διαλύονται στην ατμόσφαιρα.
- ⊘ Ποτέ μην εισάγετε το δάχτυλό σας ή άλλα ξένα αντικείμενα σε σχάρες ή ανοίγματα. Να μεριμνάτε ιδιαίτερα ώστε να προειδοποιείτε τα παιδιά σχετικά με αυτούς τους κινδύνους.
Μπορεί να προκληθεί ηλεκτροπληξία ή βλάβη της συσκευής.
- ⊘ Μην τοποθετείτε βαριά αντικείμενα στο καλώδιο τροφοδοσίας και φροντίστε ώστε το καλώδιο να μη συμπιέζεται.
Υπάρχει κίνδυνος πυρκαγιάς ή ηλεκτροπληξίας.
- ⊘ Μην ανεβαίνετε ή κάθεστε στη μονάδα.
Μπορεί να τραυματιστείτε εάν πέσετε ή εάν η μονάδα πέσει.
- ⊕ Να τοποθετείτε πάντα τα φίλτρα με ασφάλεια. Να καθαρίζετε το φίλτρο μία φορά κάθε δύο εβδομάδες.
Η λειτουργία χωρίς φίλτρα μπορεί να προκαλέσει βλάβη.
- ⊕ Εάν εισέλθει νερό στη μονάδα, απενεργοποιήστε τη συσκευή, αποσυνδέστε την από την παροχή ρεύματος και επικοινωνήστε με έναν εξειδικευμένο τεχνικό.
- ⊘ Μην τοποθετείτε ανθοδοχεία ή άλλο δοχείο νερού πάνω από τη μονάδα.
Μπορεί να προκύψει διαρροή νερού μέσα στη μονάδα, προκαλώντας αστοχία μόνωσης και ηλεκτροπληξία ή πυρκαγιά



ΠΡΟΣΟΧΗ

- Αυτή η συσκευή μπορεί να χρησιμοποιηθεί από παιδιά ηλικίας από 8 ετών και άνω και άτομα με μειωμένες σωματικές, αισθητηριακές ή διανοητικές ικανότητες ή έλλειψη εμπειρίας και γνώσης, εάν έχουν εποπτεία ή οδηγίες σχετικά με τη χρήση της συσκευής με ασφαλή τρόπο και κατανοούν τους εμπλεκόμενους κινδύνους. Τα παιδιά δεν πρέπει να παίζουν με τη συσκευή. Ο καθαρισμός και η συντήρηση εκ μέρους του χρήστη δεν πρέπει να πραγματοποιούνται από παιδιά χωρίς επίβλεψη. (ισχύει για τις ευρωπαϊκές χώρες)
- Αυτή η συσκευή δεν προορίζεται για χρήση από άτομα (συμπεριλαμβανομένων παιδιών) με μειωμένες σωματικές, αισθητηριακές ή διανοητικές ικανότητες ή έλλειψη εμπειρίας και γνώσης, εκτός εάν έχουν δοθεί εποπτεία ή οδηγίες σχετικά με τη χρήση της συσκευής από άτομο υπεύθυνο για την ασφάλειά τους. Τα παιδιά θα πρέπει να επιβλέπονται έτσι ώστε να διασφαλίζεται ότι δεν παίζουν με τη συσκευή. (σε ισχύ για άλλες χώρες εκτός από τις ευρωπαϊκές χώρες)
- Αν το καλώδιο τροφοδοσίας έχει υποστεί ζημιά, πρέπει να αντικατασταθεί από τον κατασκευαστή, τον αντιπρόσωπο σέρβις του ή από άτομα με παρόμοια ειδικευση, προκειμένου να αποφευχθεί ο κίνδυνος.
- Η συσκευή εγκαθίσταται σύμφωνα με τους εθνικούς κανονισμούς καλωδίωσης.
- Η συσκευή με ηλεκτρικό θερμαντήρα θα έχει χώρο τουλάχιστον 1 μέτρου από τα εύφλεκτα υλικά.
- Επικοινωνήστε με τον εξουσιοδοτημένο τεχνικό για επισκευή ή συντήρηση αυτής της μονάδας.
- Μη χρησιμοποιείτε την πρίζα εάν είναι χαλαρή ή έχει καταστραφεί.
- Μη χρησιμοποιείτε την συσκευή σας σε υγρό δωμάτιο όπως μπάνιο ή δωμάτιο με πλυντήριο ρούχων.
- Μη χρησιμοποιείτε αυτό το προϊόν για άλλες λειτουργίες εκτός από αυτές που περιγράφονται σε αυτό το εγχειρίδιο οδηγιών
- Επικοινωνήστε με τον εξουσιοδοτημένο εγκαταστάτη για την εγκατάσταση αυτής της μονάδας.
- Εάν ο αφυγραντήρας χτυπήσει κατά τη διάρκεια της χρήσης, απενεργοποιήστε τη μονάδα και

αποσυνδέστε την αμέσως από την κύρια παροχή ρεύματος. Ελέγξτε οπτικά τη μονάδα για να βεβαιωθείτε ότι δεν υπάρχει ζημιά. Αν υποψιάζεστε ότι η μονάδα έχει υποστεί ζημιά, επικοινωνήστε με τεχνικό ή την εξυπηρέτηση πελατών για βοήθεια.

- Σε καταιγίδα, η ισχύς πρέπει να διακοπεί για να αποφευχθεί η ζημιά στο μηχάνημα λόγω κεραυνού.
 - Για να μειώσετε τον κίνδυνο πυρκαγιάς ή ηλεκτροπληξίας, μην χρησιμοποιείτε αυτόν τον ανεμιστήρα με οποιαδήποτε συσκευή ελέγχου ταχύτητας στερεάς κατάστασης.
 - Μην περνάτε το καλώδιο κάτω από χαλιά. Μην καλύπτετε το καλώδιο με χαλιά, διαδρόμους ή παρόμοια καλύμματα. Μην περνάτε το καλώδιο κάτω από τα έπιπλα ή συσκευές. Τοποθετήστε το καλώδιο μακριά από την περιοχή κυκλοφορίας και όπου δεν μπορείτε να σκοντάψετε.
 - Μην ανοίγετε τη μονάδα κατά τη λειτουργία.
 - Όταν αφαιρείτε το φίλτρο αέρα, μην αγγίζετε τα μεταλλικά μέρη της μονάδας.
- Μην χρησιμοποιείτε τη μονάδα εάν το καλώδιο είναι κατεστραμμένο. Ανακυκλώστε την μονάδα ή επιστρέψτε την σε εξουσιοδοτημένη εγκατάσταση σέρβις για εξέταση και / ή επισκευή.
- Κρατήστε το βύσμα από την κεφαλή του βύσματος όταν το αφαιρείτε.

● Ηλεκτρολογικές πληροφορίες

- Η κατασκευαστική πινακίδα βρίσκεται στην πίσω πλευρά της μονάδας και περιέχει ηλεκτρολογικά και άλλα τεχνικά δεδομένα ειδικά για τη μονάδα.
- Βεβαιωθείτε ότι η μονάδα είναι καλά γειωμένη. Για να ελαχιστοποιηθεί ο κίνδυνος ηλεκτροπληξίας και πυρκαγιάς, η σωστή γείωση είναι σημαντική. Το καλώδιο τροφοδοσίας είναι εξοπλισμένο με βύσμα γείωσης τριών ακίδων για προστασία από κινδύνους ηλεκτροπληξίας.
- Η μονάδα σας πρέπει να χρησιμοποιείται σε μια κατάλληλα γειωμένη επιτοίχια υποδοχή. Εάν η επιτοίχια υποδοχή που σκοπεύετε να χρησιμοποιήσετε δεν είναι επαρκώς γειωμένη ή προστατευμένη με ασφάλεια χρονοκαθυστέρησης ή αυτόματο διακόπτη(η απαιτούμενη ασφάλεια ή ο αυτόματος διακόπτης προσδιορίζονται από το μέγιστο ρεύμα της μονάδας. Το μέγιστο ρεύμα υποδεικνύεται στην πινακίδα που βρίσκεται στη μονάδα). Πρέπει να αναθέσετε στον κατάλληλο ηλεκτρολόγο την εγκατάσταση της σωστής υποδοχής.
- Βεβαιωθείτε ότι η υποδοχή είναι προσβάσιμη μετά την εγκατάσταση της μονάδας.
- Μην χρησιμοποιείτε καλώδια επέκτασης ή βύσματα προσαρμογέα με αυτή τη μονάδα. Ωστόσο, εάν είναι απαραίτητο να χρησιμοποιήσετε ένα καλώδιο επέκτασης, χρησιμοποιήστε μόνο ένα εγκεκριμένο καλώδιο επέκτασης αφυγραντήρα (διαθέσιμο στα περισσότερα τοπικά καταστήματα υλικού).
- Για να αποφύγετε τη σωματική βλάβη, να αποσυνδέετε πάντα την παροχή ρεύματος από τη μονάδα πριν από την εγκατάσταση ή/και το σέρβις.
- Όλες οι καλωδιώσεις πρέπει να εκτελούνται αυστηρά σύμφωνα με το διάγραμμα καλωδίωσης που βρίσκεται στο μεσαίο διαχωριστικό της μονάδας (πίσω από τον κάδο νερού).

● Λάβετε υπόψη τις προδιαγραφές της ασφάλειας

Η ηλεκτρονική πλακέτα της μονάδας (PCB) έχει σχεδιαστεί με ασφάλεια για προστασία από υπερένταση. Οι προδιαγραφές της ηλεκτρικής ασφάλειας είναι τυπωμένες στην πλακέτα του κυκλώματος, όπως: T 3.15A/250V (ή 350V), κ.λπ.

ΣΗΜΕΙΩΣΗ: Όλες οι εικόνες στο εγχειρίδιο υπάρχουν μόνο για λόγους επεξήγησης. Το πραγματικό σχήμα της μονάδας που αγοράσατε ενδέχεται να είναι ελαφρώς διαφορετικό, αλλά οι εργασίες και οι λειτουργίες είναι οι ίδιες.

Λάμπα UV-C

Αυτή η συσκευή περιέχει λάμπες UV-C. Διαβάστε τις οδηγίες συντήρησης πριν ανοίξετε τη συσκευή.

1. Μην λειτουργείτε τις λάμπες UV-C εκτός της συσκευής.
2. Συσκευές που έχουν εμφανώς υποστεί ζημιά δεν πρέπει να λειτουργούν.
3. Η ακούσια χρήση της συσκευής ή η βλάβη του περιβλήματος μπορεί να έχει ως αποτέλεσμα τη διαφυγή επικίνδυνης ακτινοβολίας UV-C. Η ακτινοβολία UV-C μπορεί, ακόμη και σε μικρές δόσεις, να προκαλέσει βλάβες στα μάτια και το δέρμα.
4. Πριν από το άνοιγμα των θυρών και των πινάκων πρόσβασης που φέρουν το σύμβολο κινδύνου ULTRAVIOLET RADIATION για τη διενέργεια συντήρησης από τον χρήστη, συνιστάται η αποσύνδεση της τροφοδοσίας.
5. Ο λαμπτήρας UV-C δεν μπορεί να καθαριστεί, να επισκευαστεί και να αντικατασταθεί.
6. Τα φράγματα για την ακτινοβολία UV-C που φέρουν το σύμβολο κινδύνου ULTRAVIOLET RADIATION δεν πρέπει να αφαιρούνται.

5. ΠΡΟΕΙΔΟΠΟΙΗΣΕΙΣ (αφορά ψυκτικό υγρό τύπου R290)

- Μην χρησιμοποιείτε μέσα επιτάχυνσης της διαδικασίας απόψυξης ή για να καθαρίσετε τη μονάδα, πέραν εκείνων που συνιστώνται από τον κατασκευαστή.
- Η συσκευή θα πρέπει να αποθηκεύεται σε δωμάτιο χωρίς την ύπαρξη πηγών ανάφλεξης (για παράδειγμα: ανοικτές φλόγες, συσκευές αερίου, ηλεκτρικούς θερμαντήρες).
- Μην τρυπάτε τη μονάδα και μην την καίτε.
- Τα ψυκτικά μέσα μπορεί να μην παράγουν οσμή.
- Η συσκευή πρέπει να εγκατασταθεί, να λειτουργείται και να αποθηκεύεται σε δωμάτιο με μια επιφάνεια μεγαλύτερη από 4m².
- Πρέπει να τηρούνται οι συμμορφώσεις σύμφωνα με τις εθνικές διατάξεις του φυσικού αερίου.
- Διατηρήστε τα ανοίγματα αερισμού ελεύθερα από εμπόδια.
- Η συσκευή πρέπει να αποθηκεύεται ώστε να αποτραπεί ενδεχόμενη μηχανική βλάβη.
- Η συσκευή θα πρέπει να αποθηκεύεται σε καλά αεριζόμενο χώρο, το μέγεθος του οποίου να αντιστοιχεί στο χώρο που συστήνεται για την ομαλή λειτουργία του.
- Να λειτουργείτε πάντα την μονάδα σε καλά αεριζόμενο χώρο, όπου το μέγεθος του δωματίου αντιστοιχεί στις προδιαγραφές που ορίζει ο κατασκευαστής για καλή λειτουργία.
- Τα πρόσωπα που χειρίζονται το ψυκτικό κύκλωμα αυτής της μονάδας, πρέπει να είναι πιστοποιημένα από βιομηχανική αρχή αξιολόγησης και να έχουν εγκριθεί ως αρμόδια να χειρίζονται τα ψυκτικά μέσα, με ασφάλεια και σύμφωνα με τα βιομηχανικά πρότυπα ασφάλειας.
- Η συντήρηση ή επισκευή θα πρέπει να εκτελείται όπως συνιστάται από τον κατασκευαστή του εξοπλισμού. Η συντήρηση και η επισκευή απαιτεί την συνδρομή του λοιπού εξειδικευμένου προσωπικού και θα πρέπει να πραγματοποιείται υπό την επίβλεψη του αρμόδιου προσώπου στη χρήση των εύφλεκτων ψυκτικών μέσων.
- Η συσκευή δεν πρέπει να αποθηκεύεται σε δωμάτιο με φλόγες (για παράδειγμα, συσκευές αερίου όπως σόμπες) και πηγές ανάφλεξης (όπως ηλεκτρικοί θερμαντήρες)





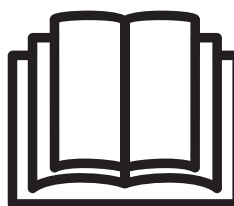

Προειδοποίηση: Κίνδυνος φωτιάς/
Εύφλεκτα υλικά (Απαιτείται μόνο για
μονάδες με R32/R290)



ΣΗΜΑΝΤΙΚΗ ΣΗΜΕΙΩΣΗ: Διαβάστε προσεκτικά
το εγχειρίδιο πριν την εγκατάσταση και λειτουργία
της κλιματιστικής μονάδας. Αποθηκεύστε αυτό
το εγχειρίδιο για μελλοντική αναφορά

Επεξηγήσεις των συμβόλων που παρουσιάζονται στην μονάδα. (Μόνο για τις μονάδες που χρησιμοποιούν R32/290 ψυκτικό υγρό).

	ΠΡΟΕΙΔΟ-ΠΟΙΗΣΗ	Το σύμβολο αυτό υποδεικνύει ότι η μονάδα λειτουργεί με εύφλεκτο ψυκτικό υγρό. Αν το ψυκτικό διαρρεύσει και εκτεθεί σε εξωτερική πηγή ανάφλεξης, υπάρχει κίνδυνος πυρκαγιάς.
	ΠΡΟΣΟΧΗ	Αυτό το σύμβολο υποδεικνύει ότι το εγχειρίδιο λειτουργίας πρέπει να διαβάζετε προσεκτικά.
	ΠΡΟΣΟΧΗ	Αυτό το σύμβολο υποδεικνύει ότι ο τεχνικός θα πρέπει να χειρίζεται τον εξοπλισμό σύμφωνα με το εγχειρίδιο εγκατάστασης.
	ΠΡΟΣΟΧΗ	Αυτό το σύμβολο υποδεικνύει ότι η πληροφορία είναι διαθέσιμη στο εγχειρίδιο λειτουργίας ή στο εγχειρίδιο εγκατάστασης.

Προειδοποιήσεις (αφορά ψυκτικό υγρό τύπου R290)

1. Μεταφορά εξοπλισμού που περιέχει εύφλεκτα ψυκτικά μέσα

Καθορίζεται από τις τοπικές διατάξεις.

2. Σήμανση του εξοπλισμού με σύμβολα

Δείτε τους τοπικούς κανονισμούς

3. Απόρριψη συσκευών που περιέχουν εύφλεκτα ψυκτικά μέσα

Δείτε παρακαλώ τις ανάλογες εθνικές διατάξεις.

4. Αποθήκευση εξοπλισμού/συσκευών

Η αποθήκευση του εξοπλισμού πρέπει να γίνεται σύμφωνα με τις οδηγίες του κατασκευαστή.

5. Αποθήκευση συσκευασμένου (απούλητου) εξοπλισμού

Η προστασία της συσκευασίας αποθήκευσης πρέπει να κατασκευάζεται κατά τρόπον ώστε η μηχανική βλάβη του εξοπλισμού μέσα στη συσκευασία να μην προκαλεί διαρροή του φορτίου ψυκτικού μέσου. Ο μέγιστος αριθμός τεμαχίων εξοπλισμού που επιτρέπεται να αποθηκεύονται μαζί καθορίζεται από τους εκάστοτε τοπικούς κανονισμούς.

6. Πληροφορίες σχετικά με το σέρβις

1. Έλεγχος της περιοχής

Πριν ξεκινήσετε την επισκευή σε συστήματα που περιέχουν εύφλεκτα ψυκτικά μέσα, είναι αναγκαίοι οι έλεγχοι ασφαλείας για να διασφαλίσετε ότι ο κίνδυνος ανάφλεξης είναι μειωμένος στο ελάχιστο. Για την επισκευή του ψυκτικού συστήματος, οι ακόλουθες προφυλάξεις πρέπει να τηρούνται πριν την διεξαγωγή οποιονδήποτε εργασιών.

2. Διαδικασία εργασίας

Οι εργασίες πρέπει να διεξάγονται με ελεγχόμενη διαδικασία, ώστε να ελαχιστοποιείται ο κίνδυνος ύπαρξης εύφλεκτου αερίου ή ατμού, κατά τη διάρκεια της εργασίας.

3. Γενικός χώρος εργασίας

Όλο το προσωπικό συντήρησης και άλλοι που εργάζονται στην περιοχή πρέπει να ενημερωθούν για το είδος της εργασίας που διεξάγεται. Πρέπει να αποφεύγεται η εργασία σε κλειστούς χώρους. Πρέπει να αποφεύγεται η εργασία σε κλειστούς χώρους. Η περιοχή γύρω από το χώρο εργασίας πρέπει να περιοριστεί. Βεβαιωθείτε ότι έχουν τηρηθεί οι συνθήκες ασφαλείας για τον έλεγχο εύφλεκτου υλικού εντός της περιοχής.

4. Έλεγχος παρουσίας ψυκτικού μέσου

Η περιοχή πρέπει να ελεγχθεί με κατάλληλο ανιχνευτή ψυκτικού μέσου πριν και κατά τη διάρκεια της εργασίας, για να εξασφαλίσετε ότι ο τεχνικός γνωρίζει την ύπαρξη πιθανά εύφλεκτων σημείων. Βεβαιωθείτε ότι ο εξοπλισμός ανίχνευσης διαρροών που χρησιμοποιείται είναι κατάλληλος για χρήση σε εύφλεκτα ψυκτικά μέσα, δηλαδή, μη επιβλαβής, κατάλληλα σφραγισμένος ή εγγενώς ασφαλής.

5. Παρουσία πυροσβεστήρα

Εάν πρέπει να διεξαχθεί οποιαδήποτε εργασία στον εξοπλισμό ψύξης ή σε οποιαδήποτε συναφή εξαρτήματα αυτού, πρέπει να είναι άμεσα διαθέσιμος ο κατάλληλος εξοπλισμός πυρόσβεσης. Να έχετε ξηρή σκόνη ή πυροσβεστήρα CO₂, δίπλα στην επιφορτισμένη περιοχή.

6. Απουσία πηγών ανάφλεξης

Κανένα άτομο που εκτελεί εργασίες σε σχέση με ένα σύστημα ψύξης, το οποίο συνεπάγεται έκθεση σε οποιαδήποτε εργασία σωληνώσεων που περιέχει ή περιείχε εύφλεκτο ψυκτικό μέσο, δεν πρέπει να χρησιμοποιεί πηγές ανάφλεξης με τέτοιο τρόπο ώστε να μπορεί να οδηγήσει σε κίνδυνο πυρκαγιάς ή έκρηξης. Όλες οι δυνατές πηγές ανάφλεξης, συμπεριλαμβανομένου του καπνίσματος, πρέπει να κρατηθούν επαρκώς μακριά από τον τόπο εγκατάστασης, επισκευής, αφαίρεσης ή απόθεσης κατά την διάρκεια του οποίου εύφλεκτα ψυκτικά μέσα μπορούν πιθανόν να απελευθερωθούν στον περιβάλλοντα χώρο. Πριν από τη διεξαγωγή εργασίας, η περιοχή γύρω από τον εξοπλισμό πρέπει να επιθεωρηθεί για την διασφάλιση δεν υπάρχουν κίνδυνοι ανάφλεξης. Πρέπει να υπάρχει σήμανση απαγόρευσης καπνίσματος.

7. Αεριζόμενη περιοχή

Βεβαιωθείτε ότι η περιοχή είναι ανοιχτή ή ότι αερίζεται επαρκώς προτού ανοιχθεί το σύστημα στο περιβάλλον ή διεξαχθεί οποιαδήποτε εργασία που απαιτεί υψηλές θερμοκρασίες. Ο ίδιος βαθμός αερισμού πρέπει να συνεχίσει να παρέχεται κατά τη διάρκεια διεξαγωγής της εργασίας. Ο εξαερισμός θα πρέπει να διασκορπίζει με ασφάλεια κάθε ψυκτικό μέσο που απελευθερώνεται και κατά προτίμηση το αποβάλλει εξωτερικά στην ατμόσφαιρα.

8. Έλεγχος του ψυκτικού κυκλώματος

Σε περίπτωση αντικατάστασης των ηλεκτρικών εξαρτημάτων, τα νέα εξαρτήματα πρέπει να είναι κατάλληλα για το σκοπό αυτό και σύμφωνα με τις σωστές προδιαγραφές. Σε κάθε περίπτωση πρέπει να ακολουθούνται οι προδιαγραφές επισκευής και συντήρησης του κατασκευαστή. Σε περίπτωση αμφιβολίας συμβουλευτείτε το τεχνικό τμήμα του κατασκευαστή για βοήθεια. Ο ακόλουθος έλεγχος πρέπει να εφαρμόζεται στις εγκαταστάσεις που χρησιμοποιούν εύφλεκτα ψυκτικά μέσα:

- το μέγεθος φόρτισης είναι σύμφωνο με το μέγεθος του χώρου εντός του οποίου τα εξαρτήματα που περιέχουν το ψυκτικό μέσο είναι εγκατεστημένα.
- οι μηχανισμοί εξαερισμού και οι έξοδοι αέρα λειτουργούν επαρκώς και δεν εμποδίζονται.
- Εάν χρησιμοποιείται ένα έμμεσο ψυκτικό κύκλωμα, το δευτερεύον κύκλωμα ελέγχεται για την παρουσία ψυκτικού. Η σήμανση στον εξοπλισμό εξακολουθεί να είναι ορατή και ευανάγνωστη. διορθώνονται σήματα και σημεία που είναι δυσανάγνωστα.

9. Έλεγχος των ηλεκτρικών συσκευών

Η συντήρηση και η επισκευή των ηλεκτρολογικών εξαρτημάτων θα πρέπει να εκτελείται με τους αρχικούς ελέγχους ασφάλειας και με τις διαδικασίες ελέγχου των εξαρτημάτων. Σε περίπτωση λάθους το οποίο μπορεί να θέσει σε κίνδυνο την ασφάλειά σας, θα πρέπει να αποσυνδέσετε άμεσα οποιαδήποτε συσκευή από το ρεύμα. Αν το λάθος δεν μπορεί να διορθωθεί αμέσως και η μονάδα πρέπει να συνεχίσει να λειτουργεί, θα πρέπει να βρείτε κάποια επαρκή προσωρινή επίλυση του προβλήματος. Θα πρέπει να υπάρξει αναλυτική αναφορά των παραπάνω και να παραδοθεί στον ιδιοκτήτη της συσκευής, ώστε να μπορεί να ανατρέξει μελλοντικά. Θα πρέπει να πραγματοποιούνται αρχικοί έλεγχοι ασφαλείας οι οποίοι θα περιλαμβάνουν:

- Έλεγχος πυκνωτών: Οι πυκνωτές απορρίπτονται, με ασφαλή τρόπο για να αποφευχθεί τυχόν παραγωγή σπινθήρων.
- Δεν πρέπει να υπάρχουν εκτεθειμένα ηλεκτρικά εξαρτήματα και καλωδιώσεις κατά τη φόρτιση, την ανάκτηση ή τον καθαρισμό του συστήματος.

7. Επισκευές σε σφραγισμένα εξαρτήματα

Πριν ξεκινήσουν οι επισκευές στα σφραγισμένα εξαρτήματα, όλες οι ηλεκτρικές παροχές πρέπει να αποσυνδεθούν από τον εξοπλισμό. Αν είναι απαραίτητο να υπάρχει ηλεκτρική τροφοδοσία στον εξοπλισμό κατά τη διάρκεια συντήρησης του, τότε ένας ανιχνευτής διαρροής θα πρέπει να τοποθετηθεί ώστε να προειδοποιήσει αν υπάρχουν σημάδια των πιθανών κινδύνων.

Θα πρέπει να δίνεται ιδιαίτερη προσοχή στα ακόλουθα ώστε να εξασφαλίζεται ότι οι εργαζόμενοι σε ηλεκτρικά εξαρτήματα δεν διατρέχουν κάποιον κίνδυνο. Αυτό περιλαμβάνει τις βλάβες στα καλώδια, υπερβολικό αριθμό συνδέσεων, ακροδέκτες που δεν είναι σχεδιασμένοι βάσει των αρχικών προδιαγραφών, οποιαδήποτε ζημιά στις μονώσεις, λανθασμένη τοποθέτηση των συνδέσμων, κλπ. Βεβαιωθείτε ότι η μονάδα είναι τοποθετημένη με ασφάλεια. Βεβαιωθείτε ότι οι μονώσεις ή οποιοδήποτε υλικό σφράγισης δεν έχουν φθαρεί με τέτοιο τρόπο ώστε να μην εξυπηρετούν πλέον το σκοπό τους. Όλα τα ανταλλακτικά πρέπει να είναι σύμφωνα με τις προδιαγραφές του κατασκευαστή.

ΣΗΜΕΙΩΣΗ: Η χρήση στεγανωτικού σιλικόνης μπορεί να επηρεάσει την αποτελεσματικότητα ορισμένων τύπων εξοπλισμού ανίχνευσης διαρροών. Ασφαλή εξαρτήματα δεν χρειάζεται να απομονωθούν πριν από την εργασία.

8. Επισκευή των ασφαλών εξαρτημάτων

Μην εφαρμόζετε μόνιμα επαγωγικά ή χωρητικά φορτία στο κύκλωμα, χωρίς να διασφαλίζετε πρώτα ότι δεν θα υπερβείτε την επιτρεπόμενη τάση και το ρεύμα λειτουργίας που ορίζει ο εξοπλισμός που χρησιμοποιείται.

9. Καλωδίωση

Βεβαιωθείτε ότι τα καλώδια δεν υπόκεινται σε φθορά, διάβρωση, υπερβολική πίεση, δόνηση, ή οποιαδήποτε άλλη αρνητική περιβαλλοντική επίπτωση. Θα πρέπει επίσης να λάβετε υπόψη την παλαιότητα και τις συνεχείς διαρροές. Δεν πρέπει να χρησιμοποιηθεί λαμπτήρας αλογονιδίου (ή οποιοσδήποτε άλλος ανιχνευτής με χρήση φλόγας).

10. Εντοπισμός εύφλεκτων ψυκτικών υγρών

Σε καμία περίπτωση δεν πρέπει να χρησιμοποιηθεί μια πιθανή πηγή ανάφλεξης για την ανίχνευση διαρροής ψυκτικού μέσου. Δεν πρέπει να χρησιμοποιηθεί λαμπτήρας αλογονιδίου (ή οποιοσδήποτε άλλος ανιχνευτής με χρήση φλόγας).

11. Μέθοδοι ανίχνευσης διαρροών

Οι ακόλουθες μέθοδοι ανίχνευσης διαρροών είναι αποδεχτές για συστήματα που περιέχουν εύφλεκτα ψυκτικά μέσα.

Ηλεκτρονικοί ανιχνευτές διαρροής μπορεί να χρησιμοποιηθούν για την ανίχνευση εύφλεκτων υγρών. Ωστόσο για να είστε σίγουροι για τη μέτρηση μπορεί να χρειαστεί εκ νέου βαθμονόμηση. (Ο εξοπλισμός ανίχνευσης θα πρέπει να βαθμονομείται σε ένα χώρο χωρίς ψυκτικό μέσο). Θα πρέπει να διασφαλίζετε ότι ο ανιχνευτής δεν είναι μια πιθανή πηγή ανάφλεξης και είναι κατάλληλος για το ψυκτικό υγρό που χρησιμοποιείται. Ο εξοπλισμός ανίχνευσης της διαρροής θα πρέπει να καθορίζεται σε ποσοστό του LFL ψυκτικού υγρού που χρησιμοποιείται και θα πρέπει να βαθμονομείται στο ψυκτικό που χρησιμοποιείται και κατά το κατάλληλο ποσοστό επί τοις εκατό του φυσικού αερίου (25% ανώτατο όριο). Τα υγρά ανίχνευσης διαρροής είναι κατάλληλα για χρήση με τα περισσότερα ψυκτικά μέσα, όμως η χρήση απορρυπαντικών/ απολυμαντικών που περιέχουν χλώριο πρέπει να αποφεύγεται καθώς το χλώριο μπορεί να αντιδράσει με το ψυκτικό μέσο και να διαβρώσει τις σωληνώσεις του χαλκού.

Εάν υπάρχει υποψία διαρροής, όλες οι φλόγες στον περιβάλλοντα χώρο, θα πρέπει να σβήσουν. Εάν παρατηρηθεί διαρροή ψυκτικού μέσου, η οποία απαιτεί χαλκοσυγκόλληση, όλο το ψυκτικό υγρό να πρέπει να ανακτηθεί από το σύστημα, ή να απομονωθεί (μέσω της διακοπής των βαλβίδων) σε ένα τμήμα του συστήματος μακριά από τη διαρροή, τόσο πριν όσο και κατά την διάρκεια της διαδικασίας συγκόλλησης.

12. Αφαίρεση και εκκένωση

Όταν παρεμβαίνετε στο κύκλωμα του ψυκτικού ώστε να κάνετε οποιαδήποτε επισκευή ή για οποιονδήποτε άλλο λόγο, πρέπει να εφαρμόζετε τις συμβατικές διαδικασίες. Ωστόσο, είναι σημαντικό να ακολουθείται η βέλτιστη πρακτική, λαμβάνοντας υπόψιν το ενδεχόμενο ανάφλεξης. Εφαρμόστε την ακόλουθη διαδικασία:

Αφαίρεση του ψυκτικού μέσου

Καθαρισμός του κυκλώματος με αδρανές αέριο

Εκκένωση

Καθαρισμός ξανά με αδρανές αέριο

Άνοιγμα του κυκλώματος με περικοπή ή χαλκοσυγκόλληση.

Η ποσότητα ψυκτικού μέσου πρέπει να ανακτηθεί στους σωστούς κυλίνδρους. Το σύστημα πρέπει να "ξεπλυθεί" με άζωτο χωρίς οξυγόνο, για να κατασταθεί η μονάδα ασφαλής. Αυτή η διαδικασία μπορεί να επαναληφθεί αρκετές φορές. Μην χρησιμοποιήσετε οξυγόνο συμπιεσμένου αέρα για την διαδικασία αυτή.

Το αφαίρεση του οξυγόνου μπορεί να επιτευχθεί με διακοπή του κενού στο σύστημα με άζωτο απαλλαγμένο από οξυγόνο και συνεχίζοντας να αναπληρώσει έως ότου επιτευχθεί η πίεση λειτουργίας. Στη συνέχεια απαιτείται εξαερισμός προς την ατμόσφαιρα, και, τέλος, το τράβηγμα προς τα κάτω σε ένα κενό. Αυτή η διαδικασία θα πρέπει να επαναλαμβάνεται μέχρις ότου να μην υπάρχει καθόλου ψυκτικό στο σύστημα. Όταν πραγματοποιείται την τελευταία αφαίρεση οξυγόνου με άζωτο, το σύστημα θα πρέπει να εξαερίζεται σε ατμοσφαιρική πίεση για να επιτρέψει κάθε εργασία που πρέπει να εκτελεστεί. Αυτή η λειτουργία είναι απολύτως απαραίτητη, εάν πρόκειται να γίνουν εργασίες συγκόλλησης. Βεβαιωθείτε ότι η έξοδος της αντλίας κενού δεν είναι κοντά σε πηγές ανάφλεξης και υπάρχει αρκετός διαθέσιμος χώρος εξαερισμού.

13. Διαδικασίες φόρτισης

Εκτός από τις συμβατικές διαδικασίες πλήρωσης, θα πρέπει να τηρούνται οι ακόλουθες προϋποθέσεις.

Βεβαιωθείτε ότι δεν έχουν αναμιχθεί διαφορετικά είδη ψυκτικών υγρών όταν προχωράτε σε πλήρωση ψυκτικού μέσου. Οι σωλήνες και οι αγωγοί θα πρέπει να έχουν όσο το δυνατόν μικρότερο μήκος ώστε να μειωθεί η ποσότητα ψυκτικού που θα συγκεντρωθεί σε αυτούς.

Οι φιάλες πρέπει να διατηρούνται σε όρθια θέση.

Βεβαιωθείτε ότι το σύστημα ψύξης είναι γειωμένο πριν από την φόρτιση του συστήματος με οποιοδήποτε ψυκτικό υγρό.

Καταγράψτε στο σύστημα το ποσοστό φόρτισης σε περίπτωση που δεν επισημαίνεται ήδη.

Μεγάλη προσοχή πρέπει να τηρείται ώστε να μην υπάρχει ενδεχόμενο υπερφόρτωσης του συστήματος. Πριν από την επαναφόρτιση, θα πρέπει να γίνει έλεγχος της πίεσης με άζωτο απαλλαγμένο από οξυγόνο. Το σύστημα πρέπει να ελεγχθεί για διαρροές μετά την ολοκλήρωση της φόρτισης, αλλά και πριν το θέσετε σε λειτουργία. Μια επαναλαμβανόμενη δοκιμή διαρροής θα πρέπει να πραγματοποιηθεί πριν από την απομάκρυνση σας από το σημείο.

14. Θέστε εκτός λειτουργίας

Πριν από τη διεξαγωγή αυτής της διαδικασίας, είναι σημαντικό ο τεχνικός να είναι πλήρως εξοικειωμένος με τα στοιχεία και τον εξοπλισμό. Θα πρέπει όλα τα ψυκτικά υγρά να ανακτώνται με ασφάλεια. Πριν από την εργασία θα πρέπει να εξετάσετε δείγμα λαδιού και ψυκτικού υγρού καθώς απαιτείται έλεγχος πριν από την εκ νέου χρήση του ψυκτικού. Απαραίτητη είναι η παροχή ρεύματος πριν ξεκινήσετε την εργασία.

α) Εξοικειωθείτε με τον εξοπλισμό και τη λειτουργία του.

β) Απομονώστε ηλεκτρολογικά το σύστημα.

γ) Πριν επιχειρήσετε αυτή τη διαδικασία βεβαιωθείτε ότι ο μηχανολογικός εξοπλισμός είναι διαθέσιμος, εάν απαιτείται για το χειρισμό του ψυκτικού. Όλα τα μέσα ατομικής προστασίας να είναι διαθέσιμα και να χρησιμοποιούνται σωστά. Η διαδικασία αποκατάστασης πρέπει να επιβλέπεται συνεχώς από αρμόδιο πρόσωπο. Ο εξοπλισμός και η ανάκαμψη των φιαλών πρέπει να συμμορφώνονται με τα σχετικά πρότυπα.

δ) Αντλήστε το ψυκτικό σύστημα, αν αυτό είναι εφικτό.

ε) Εάν η εξαέρωση δεν είναι εφικτή, ρυθμίστε το μανόμετρο ώστε να μπορούν να απομακρυνθούν τα διάφορα στοιχεία από το σύστημα.

στ) Βεβαιωθείτε ότι η φιάλη είναι σωστά τοποθετημένη προτού ενεργήσετε.

ζ) Ξεκινήστε τη διαδικασία ανάκτησης βάσει των οδηγιών του κατασκευαστή.

η) Μη γεμίζετε υπερβολικά τις φιάλες. (Όχι περισσότερο από 80% φορτίο υγρού).

η) Μην υπερβαίνετε τη μέγιστη πίεση λειτουργίας της φιάλης, έστω και προσωρινά.

θ) Όταν οι φιάλες έχουν γεμίσει επαρκώς και η διαδικασία έχει ολοκληρωθεί, βεβαιωθείτε ότι οι φιάλες και ο εξοπλισμός μπορούν να αφαιρεθούν από το σημείο και ότι όλες οι βαλβίδες απομόνωσης του εξοπλισμού είναι κλειστές.

ι) Η πλήρωση του ψυκτικού δεν πρέπει να γίνεται σε άλλα συστήματα ψύξης, εκτός εάν έχει καθαριστεί και ελεγχθεί.

15. Ετικέτα

Ο εξοπλισμός πρέπει να φέρει ετικέτα με όλη την απαραίτητη πληροφορία συμπληρωμένη σχετικά με την αφαίρεση ψυκτικού υγρού. Η ετικέτα πρέπει να φέρει ημερομηνία και υπογραφή. Βεβαιωθείτε ότι υπάρχουν ετικέτες που αναφέρουν ότι ο εξοπλισμός περιέχει εύφλεκτο ψυκτικό υγρό.

16. Αποκατάσταση

Κατά την αφαίρεση του ψυκτικού μέσου από ένα σύστημα, είτε για τη συντήρηση ή αποσυναρμολόγηση, συνιστάται ελεγχόμενη διαδικασία ώστε όλα τα ψυκτικά υγρά να απομακρυνθούν με ασφαλή τρόπο. Κατά τη μεταφορά του ψυκτικού υγρού σε φιάλες, βεβαιωθείτε ότι χρησιμοποιούνται μόνο κατάλληλες φιάλες ανάκτησης ψυκτικού υγρού. Βεβαιωθείτε ότι για τη συγκράτηση του συνολικού φορτίου του συστήματος έχετε τη κατάλληλη ποσότητα σε φιάλες. Όλες οι φιάλες πρέπει να χρησιμοποιούνται οριζόντια για τη ανάκτηση του ψυκτικού και να φέρουν ετικέτες σχετικά με το ψυκτικό υγρό (δηλαδή ειδικές φιάλες για την ανάκτηση του ψυκτικού υγρού). Οι φιάλες πρέπει να έχουν βαλβίδες πίεσης καθώς και βαλβίδες διακοπής για την ομαλή λειτουργία του συστήματος. Οι κενές φιάλες ανάκτησης πρέπει να εκκενώνονται και, αν είναι δυνατόν να ψύχονται πριν πραγματοποιηθεί η ανάκτηση. Ο εξοπλισμός ανάκτησης θα πρέπει να είναι σε καλή κατάσταση λειτουργίας με οδηγίες σχετικές με τον εξοπλισμό και θα πρέπει να είναι κατάλληλος για την ανάκτηση εύφλεκτων ψυκτικών υγρών.

Επιπλέον, μια σειρά βαθμονομημένη ζυγών θα πρέπει να είναι διαθέσιμα και σε καλή κατάσταση λειτουργίας. Οι εύκαμπτοι σωλήνες πρέπει φέρουν συνδέσμους αποσύνδεσης από διαρροή υγρού και να βρίσκονται σε καλή λειτουργία. Πριν τη χρήση του εξοπλισμού ανάκτησης, ελέγξτε ότι είναι σε ικανοποιητική κατάσταση λειτουργίας, έχει συντηρηθεί σωστά και ότι οι ηλεκτρολογικές συνδέσεις είναι μονωμένες με ασφάλεια ώστε να αποφευχθεί ο κίνδυνος ανάφλεξης σε περίπτωση διαρροής ψυκτικού υγρού. Συμβουλευτείτε τον κατασκευαστή σε περίπτωση που χρειάζεστε επιπλέον πληροφορίες. Το ανακτημένο ψυκτικό θα πρέπει να επιστρέφεται στον προμηθευτή σε σωστή φιάλη ανάκτησης η οποία θα φέρει την σχετική σήμανση Μεταφοράς Αποβλήτων. Μην αναμιγνύετε ψυκτικά υγρά σε μονάδες ανάκτησης και κυρίως σε φιάλες. Εάν πρόκειται να αφαιρεθεί ο συμπιεστής ή το λάδι του συμπιεστή, εξασφαλίστε ότι έχουν εξαερωθεί σε ικανοποιητικό επίπεδο για να βεβαιωθείτε ότι το εύφλεκτο ψυκτικό δεν παραμένει εντός του λιπαντικού. Η διεργασία εκκένωσης θα πρέπει να διεξάγεται πριν από την επιστροφή του συμπιεστή στον προμηθευτή. Μόνο η θέρμανση του σώματος του συμπιεστή μπορεί να εκτελεστεί για να επιταχύνετε αυτή τη διαδικασία. Η αποστράγγιση του λαδιού από το σύστημα θα πρέπει να πραγματοποιείται με ασφαλή τρόπο.

6. ΣΥΜΒΟΥΛΕΣ ΠΡΙΝ ΤΗ ΧΡΗΣΗ

Εγχειρίδιο Χρήσης



Αγωγός
Αποστράγγισης

Αφυγραντήρας
με Συμπιεστή

Στη τελευταία σελίδα (ελληνικό μέρος) αυτού του εντύπου θα βρείτε οδηγίες σχετικά με την υποβολή της εγγύησης.

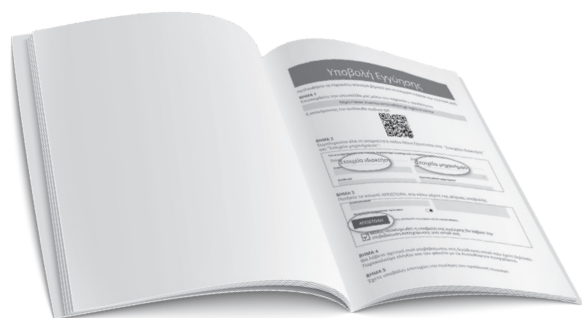

Για την υποβολή της εγγύησης θα πρέπει να συμπληρώσετε τον Σειριακό Αριθμό (SN) που βρίσκεται στο πίσω μέρος της συσκευής.

Ένας αφυγραντήρας που λειτουργεί σε υπόγειο θα έχει μικρή ή καθόλου επίδραση σε χώρο αποθήκευσης, όπως ένα ντουλάπι, εκτός εάν υπάρχει επαρκής κυκλοφορία αέρα μέσα και έξω από τον χώρο. Μην το χρησιμοποιείτε σε εξωτερικούς χώρους. Αυτός ο αφυγραντήρας προορίζεται μόνο για χρήση σε εσωτερικούς χώρους.

Τοποθετήστε τη μονάδα μακριά από στεγνωτήριο ρούχων, θερμάστρα και ψυγεία. Χρησιμοποιήστε τη μονάδα για να αποφύγετε την υγρασία οπουδήποτε αποθηκεύονται βιβλία. χρησιμοποιήστε τον αφυγραντήρα σε υπόγειους χώρους για να αποφύγετε φθορά από την υγρασία. ο αφυγραντήρας θα πρέπει να λειτουργεί σε εσωτερικούς και κλειστούς χώρους για να είναι πιο αποτελεσματικός. Κλείστε όλες τις πόρτες, τα παράθυρα και άλλα τυχόν εξωτερικά ανοίγματα στο δωμάτιο.

Όταν χρησιμοποιείτε τον αφυγραντήρα για πρώτη φορά, λειτουργήστε τη συσκευή συνεχόμενα 24 ώρες. Βεβαιωθείτε ότι το πλαστικό κάλυμμα στη έξοδο του σωλήνα αποστράγγισης έχει τοποθετηθεί σωστά έτσι δεν θα υπάρχουν διαρροές.

Εάν η μονάδα έχει απενεργοποιηθεί αλλά πρέπει να ενεργοποιηθεί ξανά γρήγορα, αφήστε περίπου τρία λεπτά για να συνεχιστεί η σωστή λειτουργία.

Μην συνδέετε τον αφυγραντήρα σε πολύπριζο. Επιλέξτε μια τοποθεσία φροντίζοντας να έχετε εύκολη πρόσβαση σε μια πρίζα.

Συνδέστε τη μονάδα σε μια ηλεκτρική πρίζα με γείωση.

Βεβαιωθείτε ότι ο κάδος νερού έχει τοποθετηθεί σωστά, διαφορετικά η μονάδα δεν θα λειτουργεί σωστά.

ΣΗΜΕΙΩΣΗ: Όταν το νερό στον κάδο φτάσει σε ένα ορισμένο επίπεδο, προσέξτε να μετακινήσετε το μηχάνημα για να μην πέσει κάτω.

Μην αναγκάζετε τους τροχούς να κινούνται πάνω από το χαλί, ούτε να μετακινείτε τη μονάδα με νερό στον κάδο. (η μονάδα μπορεί να αναποδογυρίσει και να χύσει νερό)

Συμβουλές Εγκατάστασης

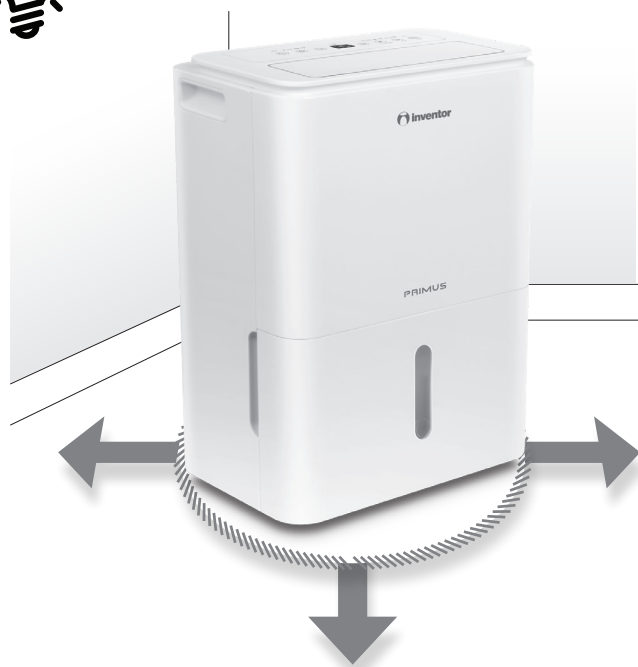

1) Μην φράζετε και μην εμποδίζετε την κυκλοφορία του αέρα γύρω από τον αφυγραντήρα. Βεβαιωθείτε ότι η είσοδος και η έξοδος του αέρα πραγματοποιείται αβίαστα και επιτρέψτε απόσταση 20cm περιμετρικά της συσκευής και 40cm από το επάνω μέρος της.

2) Τοποθετήστε τη μονάδα σε μια περιοχή όπου η θερμοκρασία δεν θα πέσει κάτω από 5°C. Υπάρχει πιθανότητα μειωμένης απόδοσης όταν η συσκευή λειτουργεί σε θερμοκρασία περιβάλλοντος κάτω από 5°C. (Συνθήκες λειτουργίας: Θερμοκρασία 5°C-32°C, Σχετική Υγρασία: 30%-80%.)

3) Βεβαιωθείτε ότι το φίλτρο είναι καθαρό.

4) Πριν από την πρώτη εκκίνηση του αφυγραντήρα, τοποθετήστε τη συσκευή σε κάθετη θέση για 2 ώρες, προς αποφυγή δυσλειτουργίας.



5) Πριν από την αρχική χρήση, αφαιρέστε τον κάδο νερού και ελέγξτε αν περιλαμβάνονται μέρη συσκευασίας (για παράδειγμα: ο σωλήνας αποστράγγισης). Αφαιρέστε και τοποθετήστε ξανά τον κάδο νερού στη θέση του.

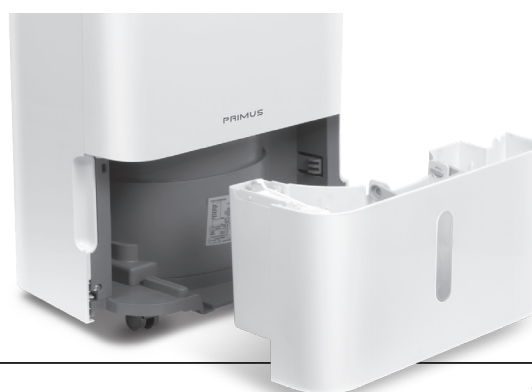

7. ΓΝΩΡΙΖΟΝΤΑΣ ΤΟΝ ΑΦΥΓΡΑΝΤΗΡΑ



Ροδάκια
Ο αφυγραντήρας φέρει
4 ροδάκια για εύκολη
μετακίνηση

Λαβές Μεταφοράς



Αποσπώμενο
Δοχείο Νερού

Πάνελ
Χειρισμού



Εξαγωγή
Αέρα

Είσοδος Αέρα

Φίλτρο

Συνεχής
Αποστράγγιση

Στήριξη καλωδίου
τροφοδοσίας - για
αποθηκευτικούς
λόγους

Καλώδιο
Ρεύματος

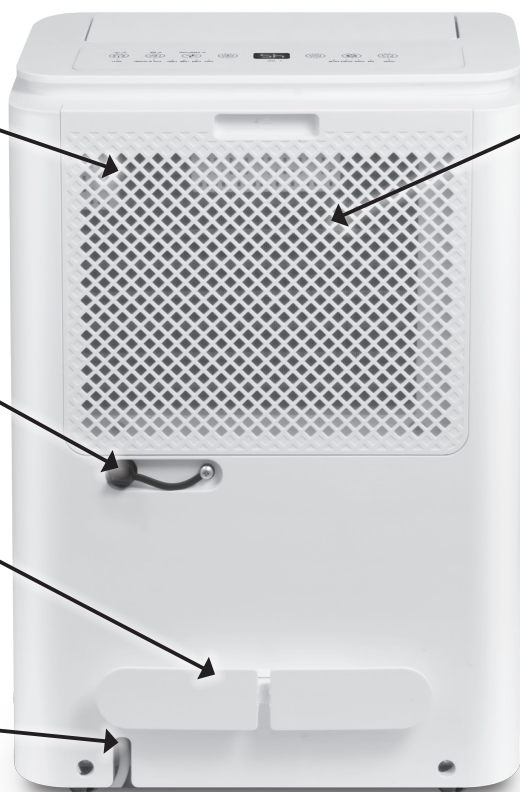

8. ΠΑΝΕΛ ΧΕΙΡΙΣΜΟΥ • ΛΕΙΤΟΥΡΓΙΕΣ

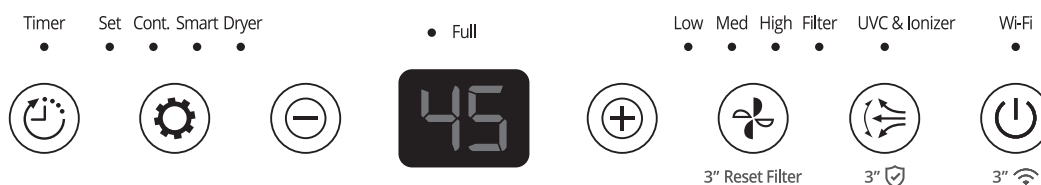

POWER

Πιέστε το πλήκτρο "Power" για να ενεργοποιήσετε ή απενεργοποιήσετε τον αφυγραντήρα. Το πλήκτρο "Power" και η οθόνη θα ανάψουν.

- Όταν επιτευχθεί η επιθυμητή υγρασία, ενεργοποιείται αυτόματα η λειτουργία Εξοικονόμησης ενέργειας κατά την διάρκεια της οποίας, η οθόνη της συσκευής ενδέχεται να δείξει αυξημένη την υγρασία του χώρου. Αυτό συμβαίνει γιατί ο ανεμιστήρας δεν είναι σε λειτουργία. Αφού περάσει ο προκαθορισμένος χρόνος και η υγρασία του χώρου έχει αυξηθεί, η συσκευή θα ξεκινήσει την αφύγρανση.
- Σε περίπτωση διακοπής ρεύματος, ο αφυγραντήρας διαθέτει λειτουργία Αυτόματης Επανεκκίνησης. Κατά την επαναφορά του ρεύματος, η συσκευή θα επανεκκινήσει αυτόματα και θα λειτουργήσει βάσει των ρυθμίσεων που είχαν οριστεί πριν από την διακοπή ρεύματος.



Wi-Fi

Για την εγκατάσταση (και την πρώτη σύνδεση) της εφαρμογής Inventor Control, βεβαιωθείτε ότι ο αφυγραντήρας είναι απενεργοποιημένος. Πιέστε παρατεταμένα, για 3 δευτερόλεπτα το πλήκτρο POWER έως ότου στην οθόνη της συσκευής εμφανιστεί η ένδειξη "AP". Εάν η αντιστοίχιση μεταξύ του router και της μονάδας είναι επιτυχής μετά από μια περίοδο 8 λεπτών, η συσκευή θα τερματίσει τη λειτουργία σύνδεσης Wi-Fi και η μονάδα θα εισάγει όλες τις λειτουργίες που είχαν οριστεί προηγουμένως. Εάν υπάρχει αποτυχία κατά την αντιστοίχιση εντός του χρονικού πλαισίου 8 λεπτών, η μονάδα θα τερματίσει αυτόματα τη λειτουργία σύνδεσης Wi-Fi.



Σημείωση: Όταν η μονάδα έχει ενεργοποιηθεί απομακρυσμένα, μέσω Wi-Fi, η ένδειξη LED πάνω από το κουμπί POWER παραμένει ενεργή.



TIMER

Πιέστε το πλήκτρο "Timer" για να ενεργοποιήσετε την Αυτόματη Εκκίνηση ή Αυτόματη Απενεργοποίηση του αφυγραντήρα, σε συνδυασμό με τα πλήκτρα (+) και (-). Η ένδειξη "Timer" και η οθόνη θα ανάψουν.

- Όταν ο αφυγραντήρας είναι ενεργοποιημένος, πιέστε το πλήκτρο "Timer" ώστε να ενεργοποιήσετε τη λειτουργία Αυτόματης Απενεργοποίησης. Όταν η μονάδα είναι απενεργοποιημένη, πιέστε αυτό το πλήκτρο ώστε να ενεργοποιήσετε την λειτουργία Αυτόματης Εκκίνησης.
- Πιέστε τα πλήκτρα (+) ή (-) για να ρυθμίσετε τον χρονοδιακόπτη με προσαύξηση μισής ώρας, έως και 10 ώρες ή με προσαύξηση 1 ώρας έως και 24 ώρες. Ο πίνακας ελέγχου θα μετρήσει έπειτα τον χρόνο που απομένει μέχρι την εκκίνηση ή τη διακοπή.
- Ο επιλεγμένος χρόνος θα αποθηκευτεί εντός 5 δευτερολέπτων και η οθόνη θα επανέλθει στην προηγούμενη κατάσταση.
- Όταν ρυθμιστεί η αυτόματη εκκίνηση ή η αυτόματη απενεργοποίηση, η λυχνία του πλήκτρου "Timer" θα ανάψει ή θα σβήσει αντίστοιχα, υποδεικνύοντας την αντίστοιχη ρύθμιση.
- Ενεργοποιώντας ή απενεργοποιώντας τη συσκευή ή αλλάζοντας τη ρύθμιση του χρονοδιακόπτη σε 0.0, θα τερματιστεί η λειτουργία αυτόματης εκκίνησης/ απενεργοποίησης.
- Όταν η οθόνη στο πάνελ χειρισμού εμφανίσει τον κωδικό "P2", η λειτουργία αυτόματης εκκίνησης/ απενεργοποίησης θα τερματιστεί.



Σημείωση: Η λειτουργία "Timer" μπορεί να ρυθμιστεί για την αυτόματη Εκκίνηση είτε την αυτόματη Απενεργοποίηση. Η ταυτόχρονη ρύθμιση δεν είναι εφικτή.



MODE

Πιέστε το πλήκτρο "MODE" και επιλέξτε μεταξύ των λειτουργιών Dryer, Cont., Smart. Κατά την εναλλαγή των λειτουργιών θα ακουστεί χαρακτηριστικός ήχος.

Χειροκίνητη ρύθμιση (Set): Πατήστε το πλήκτρο MODE μέχρι να επιλεγεί η χειροκίνητη ρύθμιση του αφυγραντήρα. Στο panel θα ενεργοποιηθεί η φωτεινή ένδειξη "Set". Χρησιμοποιήστε τα κουμπιά ρύθμισης της υγρασίας, όπως περιγράφεται παρακάτω, για να επιλέξετε τα ιδανικά επίπεδα για τις ανάγκες σας.

Cont.

Συνεχής αφύγρανση: ο αφυγραντήρας θα λειτουργεί συνεχόμενα (μέχρι να γεμίσει το δοχείο νερού) ή μόνιμα στην περίπτωση σύνδεσης του αγωγού αποστράγγισης, απορροφώντας την υγρασία από τον αέρα του χώρου. Όταν ενεργοποιείται η λειτουργία αυτή, θα ανάψει η λυχνία και η συσκευή θα λειτουργεί αδιάκοπα ανεξαρτήτως της υγρασίας του χώρου και του επιθυμητού επιπέδου υγρασίας.

- Σε ειδικές περιπτώσεις υγρασίας όπου απαιτείται γρήγορη αφύγρανση, όπως πλημμυρισμένα δωμάτια.

Smart

Έξυπνη Αφύγρανση (Smart Dehumidification)- Ο αφυγραντήρας θα ρυθμίσει τα επίπεδα υγρασίας μεταξύ 45%-55% σύμφωνα με τη θερμοκρασία του δωματίου, εξασφαλίζοντας ενεργειακή εξοικονόμηση και άριστες συνθήκες στο χώρο.

Όταν ο αφυγραντήρας λειτουργεί σε συνθήκη "Smart" δεν μπορεί να πραγματοποιηθεί η χειροκίνητη ρύθμιση της υγρασίας.

Dryer:

Λειτουργία Στεγνώματος ρούχων: Ο αφυγραντήρας λειτουργεί σε κατάσταση Dryer με ταχύτητα ανεμιστήρα TURBO. Μετά από 2 ώρες λειτουργίας η συσκευή θα ελέγξει το επίπεδο υγρασίας του δωματίου. Σε περίπτωση που το ποσοστό υγρασίας βρίσκεται κάτω από 45% RH (Σχετική Υγρασία), μόνο ο ανεμιστήρας θα συνεχίσει να λειτουργεί για 2 ώρες. Έπειτα από 2 ώρες ο αφυγραντήρας θα σταματήσει να λειτουργεί υπό "Dryer" κατάσταση. Αν το ποσοστό υγρασίας βρίσκεται πάνω από 45% RH (Σχετική Υγρασία), ο αφυγραντήρας θα λειτουργεί σε TURBO ταχύτητα ανεμιστήρα για 1 ώρα έως ότου ελέγξει ξανά την υγρασία του δωματίου. Ο μέγιστος χρόνος λειτουργίας υπό συνθήκη "MODE" ορίζεται στις 10 ώρες και μπορεί να μειωθεί ανάλογα το μέγεθος του δωματίου και την υγρασία των ρούχων.

- Στέγνωμα Ρούχων: Τοποθετήστε τον αφυγραντήρα σε ένα μικρό δωμάτιο μαζί με την απλώστρα ρούχων. Κλείστε τις πόρτες και τα παράθυρα του χώρου και εξασφαλίστε το άμεσο στέγνωμα των ρούχων.
- Τα καλά συμμένα ρούχα θα επιταχύνουν τη διαδικασία στεγνώματος.
- Εξασφαλίστε μια απόσταση 30-50cm της συσκευής από τα βρεγμένα ρούχα.

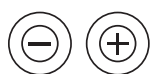

ΠΛΗΚΤΡΑ (+) ΚΑΙ (-)

Πλήκτρα ρύθμισης της Υγρασίας

Πιέστε τα αντίστοιχα πλήκτρα «+» ή «-» για να ρυθμίσετε το επιθυμητό επίπεδο υγρασίας με εύρος 35%RH (Σχετική Υγρασία) έως 85%RH (Σχετική Υγρασία) με μεταβολή 5% κάθε φορά που πιέζεται ένα από τα δύο πλήκτρα.

- Για ξηρότερο αέρα πιέστε το πλήκτρο (-) ώστε να ρυθμίσετε μια χαμηλότερη τιμή (%).
- Για επιλογή υψηλότερου επιπέδου υγρασίας, πιέστε το πλήκτρο (+) ώστε να ρυθμίσετε μια υψηλότερη τιμή (%)

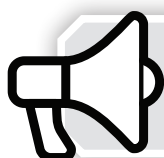

Σημείωση: Αυτή η λειτουργία δεν μπορεί να χρησιμοποιηθεί ταυτόχρονα με την λειτουργία Dryer, Cont. ή Smart.



FAN

Πιέστε το πλήκτρο FAN για να επιλέξετε μεταξύ της Αθόρυβης, Μέτριας και Turbo ταχύτητας ανεμιστήρα.

- Χαμηλή (silent) ταχύτητα ανεμιστήρα: για να ενεργοποιήσετε αυτή τη λειτουργία, θα πρέπει να ενεργοποιηθεί η ενδεικτική λυχνία "Low". Επιλέξτε αυτή τη λειτουργία για να εξασφαλίσετε αθόρυβη λειτουργία και ιδανικές συνθήκες στο χώρο σας.
- Medium ταχύτητα ανεμιστήρα: για να ενεργοποιήσετε αυτή τη λειτουργία, θα πρέπει να ενεργοποιηθεί η ενδεικτική λυχνία "Med". Επιλέξτε αυτή τη λειτουργία σε περιπτώσεις που δεν επικρατούν ακραίες συνθήκες θερμοκρασίας και υγρασίας στο χώρο.
- Μέγιστη (turbo) ταχύτητα ανεμιστήρα: για να ενεργοποιήσετε αυτή τη λειτουργία θα πρέπει να ενεργοποιηθεί η ενδεικτική λυχνία "High". Επιλέξτε αυτή τη λειτουργία όταν απαιτούνται άμεσα και δραστικά αποτελέσματα, όπως σε περιπτώσεις δωματίων που έχουν παρამείνει κλειστά για μεγάλο χρονικό διάστημα.



ΚΙΝΗΣΗ ΠΕΡΣΙΔΩΝ

Πιέστε το πλήκτρο για να εκκινήσετε την αυτόματη κίνηση των περσίδων. Για να σταματήσετε τη κίνηση, πιέστε το πλήκτρο μια ακόμα φορά.



UVC & Ιονιστής

Κρατήστε πατημένο το πλήκτρο SWING για 3 δευτερόλεπτα για να ενεργοποιήσετε τη λειτουργία UVC και του ιονιστή. Μια φωτεινή ένδειξη θα σας ενημερώσει για την ενεργοποίηση αυτής της λειτουργίας. Με την ενεργοποίηση της λειτουργίας του ιονιστή, απελευθερώνονται ιόντα στον χώρο τα οποία απορροφούν σκόνη, βακτήρια και δυσάρεστες οσμές, προσφέροντας υγιεινή και υψηλής ποιότητας ατμόσφαιρα. Ταυτόχρονα, Η λάμπα UV βοηθάει στην εξάλειψη μικροοργανισμών, όπως μικρόβια, ιούς, βακτήρια και μύκητες.

ΕΝΔΕΙΞΕΙΣ

ΓΕΜΑΤΟΥ ΔΟΧΕΙΟΥ ΝΕΡΟΥ

Η φωτεινή ένδειξη "Full" θα ανάψει πάνω απο την οθόνη και θα ακουστεί χαρακτηριστικός ήχος όταν το δοχείο νερού γεμίσει, αφαιρεθεί ή δεν επανατοποθετηθεί σωστά.

- Ο διακόπτης ελέγχου της στάθμης νερού απενεργοποιεί τον αφυγραντήρα σε περίπτωση που το δοχείο νερού γεμίσει, αφαιρεθεί ή δεν επανατοποθετηθεί σωστά.

ΑΥΤΟΜΑΤΗ ΑΠΟΨΥΞΗ

Σε περίπτωση που σχηματιστεί πάγος επάνω στο στοιχείο, ο συμπιεστής θα σταματήσει να λειτουργεί, ενώ ο ανεμιστήρας θα συνεχίσει τη λειτουργία του μέχρι να εξαφανιστεί ο πάγος. Κατά τη διαδικασία απόψυξης η οθόνη της συσκευής θα εμφανίσει τον κωδικό P1.

- Με τη λειτουργία αυτή εξασφαλίζεται τόσο η ασφαλής και σωστή λειτουργία του αφυγραντήρα, όσο και η μέγιστη απόδοσή του με το χαμηλότερο ενεργειακό κόστος.



Σημείωση: • Όταν ενεργοποιηθεί η λειτουργία Αυτόματης Απόψυξης, μπορεί να ακουστεί ένας έντονος θόρυβος λόγω της ροής των ρευστών, το οποίο είναι απόλυτα φυσιολογικό. • Μην απενεργοποιείτε τον αφυγραντήρα, όταν είναι ενεργοποιημένη η λειτουργία Αυτόματης Απόψυξης.

Υπενθύμιση Καθαρισμού Φίλτρου

Η φωτεινή ένδειξη "Filter" θα εμφανιστεί στο πανελ σαν υπενθύμιση για την ανάγκη καθαρισμού του φίλτρου αέρα.



Η υπενθύμιση θα εμφανιστεί έπειτα από 250 ώρες λειτουργίας. Μόλις καθαρίσετε το φίλτρο, κρατήστε πατημένο το πλήκτρο FAN για 3 δευτερόλεπτα για να μηδενίσετε την υπενθύμιση. Για να διατηρήσετε μια καλή απόδοση στον αφυγραντήρα σας, ελέγξτε και καθαρίστε τακτικά το φίλτρο, ιδανικά κάθε 15 μέρες.

9. ΔΟΧΕΙΟ ΝΕΡΟΥ & ΑΓΩΓΟΣ ΑΠΟΣΤΡΑΓΓΙΣΗΣ

Υπάρχουν δυο τρόποι απομάκρυνσης του νερού που συλλέγεται. Προτού αδειάσετε το δοχείο νερού, βεβαιωθείτε ότι έχετε απενεργοποιήσει και αποσυνδέσει τη μονάδα από το ρεύμα.

1. Χρήση του Δοχείου Νερού

Όταν ο αφυγραντήρας είναι απενεργοποιημένος και το δοχείο νερού γεμάτο, η ενδεικτική λυχνία θα ανάψει και η οθόνη θα εμφανίσει τον κωδικό P2. Όταν ο αφυγραντήρας είναι ενεργοποιημένος και το δοχείο νερού γεμίσει, ο συμπιεστής και ο ανεμιστήρας θα σταματήσουν να λειτουργούν, η ενδεικτική λυχνία θα ανάψει και η οθόνη θα εμφανίσει τον κωδικό P2.

- Αφαιρέστε προσεκτικά το δοχείο νερού και με ασφάλεια αδειάστε το νερό. Μην προσπαθήσετε να ακουμπήσετε το δοχείο στο έδαφος, καθώς το κάτω μέρος του είναι ανισόπεδο και υπάρχει κίνδυνος να χυθεί το νερό.
- Αφότου αδειάσετε το νερό επανατοποθετήστε το δοχείο στη συσκευή. Βεβαιωθείτε ότι το δοχείο είναι πλήρως στεγνό και σωστά τοποθετημένο προτού επανεκκινήσετε τον αφυγραντήρα.
- Όταν επανατοποθετηθεί το δοχείο νερού στη σωστή θέση, ο αφυγραντήρας θα ξεκινήσει να λειτουργεί ξανά.



- Όταν αφαιρείτε το δοχείο, μην ακουμπάτε τα εσωτερικά μέρη του αφυγραντήρα, καθώς μπορεί να προκαλέσετε βλάβη στη συσκευή.
- Τοποθετήστε με ασφάλεια και χωρίς πίεση το δοχείο στη συσκευή.
- Μην πίνετε το νερό που συλλέγεται και μην το χρησιμοποιείτε για άλλου είδους ενέργειες.
- Στεγνώστε επαρκώς το νερό που μπορεί να έχει απομείνει στο δοχείο νερού ή σε άλλο σημείο του αφυγραντήρα.

2. Συνεχής Αποστράγγιση

Με τη χρήση του αγωγού αποστράγγισης, το νερό μπορεί να διοχετεύεται αυτόματα στο σιφόνι του χώρου.

- Αφαιρέστε το λαστιχένιο πώμα που βρίσκεται στο πίσω μέρος του αφυγραντήρα. Εφαρμόστε το ένα άκρο του αγωγού αποστράγγισης στο πίσω μέρος της συσκευής, οδηγώντας το στο σιφόνι. Βεβαιωθείτε ότι έχετε πιέσει επαρκώς και τοποθετήστε σωστά τον αγωγό στη έξοδο αποστράγγισης της συσκευής, για αποφυγή διαρροών.
- Βεβαιωθείτε ότι ο αφυγραντήρας είναι τοποθετημένος σε επίπεδη επιφάνεια.
- Όταν οδηγείτε τον αγωγό αποστράγγισης στο σιφόνι, βεβαιωθείτε ότι ο αγωγός δεν ξεπερνά το ύψος του σημείου εξόδου αποστράγγισης και δεν συμπιέζεται. Εξασφαλίστε τη φυσική ροή του νερού κατά την απομάκρυνσή του.



Έξοδος αγωγού αποστράγγισης



Προσοχή: Δεν θα πρέπει να τεντώνετε ή να λυγίζετε τον αγωγό αποστράγγισης!

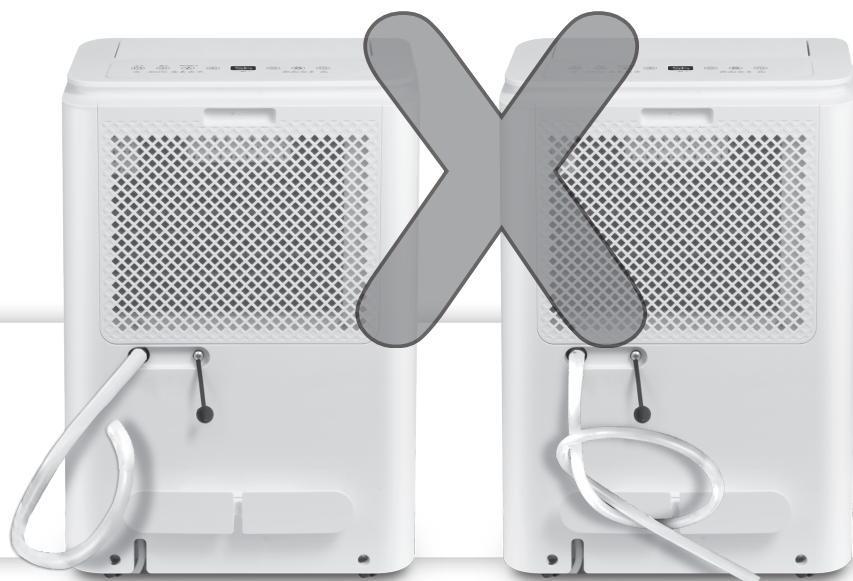

Όταν δεν γίνεται χρήση της συνεχούς αποστράγγισης, αφαιρέστε τον αγωγό από τη συσκευή και κλείστε πάλι την υποδοχή με το λαστιχένιο πώμα.

10. ΣΥΝΤΗΡΗΣΗ & ΦΡΟΝΤΙΔΑ

Προτού προβείτε στη συντήρηση ή τον καθαρισμό του αφυγραντήρα, βεβαιωθείτε ότι έχετε απενεργοποιήσει και αποσυνδέσει τη συσκευή από το ρεύμα.

● Καθαρισμός φίλτρου:

Χρησιμοποιήστε νερό ή ουδέτερο απορρυπαντικό για να καθαρίσετε τη συσκευή.

- Μην χρησιμοποιείτε λευκαντικά ή στιλβωτικά μέσα. Χρησιμοποιήστε μαλακό καθαρό πανί ή βούρτσα για τον καθαρισμό.
- Μην χρησιμοποιείτε πλυντήριο πιάτων για τον καθαρισμό του φίλτρου.
- Μην ρίχνεται απευθείας νερό στη συσκευή για τον καθαρισμό, καθώς μπορεί να καταστραφούν οι μονώσεις και να προκληθεί ηλεκτροπληξία.
- Βεβαιωθείτε ότι το φίλτρο έχει στεγνώσει πλήρως προτού το επανατοποθετήσετε στη συσκευή.

Αυτό το φίλτρο αέρα είναι ένα λεπτό πλέγμα, το οποίο είναι προσαρτημένο στην εσωτερική πλευρά του πλαστικού καλύμματος εισαγωγής αέρα. Δεν χρειάζεται να αντικατασταθεί το φίλτρο αέρα. Για τον καθαρισμό του ακολουθείστε τα παραπάνω βήματα.



● Καθαρισμός δοχείου νερού:

Καθαρίστε το δοχείο νερού εσωτερικά και εξωτερικά με μικρή ποσότητα νερού ή ουδέτερου απορρυπαντικού.

- Το δοχείο θα πρέπει να καθαρίζεται κάθε 2 εβδομάδες, ώστε να αποφευχθεί η ανάπτυξη μούχλας και βακτηρίων.
- Βεβαιωθείτε ότι το δοχείο έχει επανατοποθετηθεί σωστά, πριν ενεργοποιήσετε και πάλι τη συσκευή.

ΣΗΜΕΙΩΣΗ: Ο καθαρισμός της μονάδας και του μπροστινού τμήματος μπορεί να γίνει με ένα στεγνό πανί ή με ένα πανί εμποτισμένο με ήπιο απορρυπαντικό πιάτων. Ξεπλύνετε με νερό και σκουπίστε το για να στεγνώσει. Συνιστάται να μην χρησιμοποιείτε σκληρά καθαριστικά, κεριά ή βερνίκι στο μπροστινό μέρος της συσκευής. Σιγουρευτείτε ότι έχετε καθαρίσει τα πλήκτρα με ένα εντελώς στεγνό πανί, καθώς οποιαδήποτε επαφή τους με νερό μπορεί να προκαλέσει ζημιά στην μονάδα.



ΜΗΝ ΧΡΗΣΙΜΟΠΟΙΕΙΤΕ ΤΟΝ ΑΦΥΓΡΑΝΤΗΡΑ ΧΩΡΙΣ ΤΟ ΦΙΛΤΡΟ

11. ΑΠΟΘΗΚΕΥΣΗ ΣΥΣΚΕΥΗΣ

Όταν δεν σκοπεύετε να χρησιμοποιήσετε τον αφυγραντήρα για μεγάλο χρονικό διάστημα, παρακαλούμε ακολουθήστε τις παρακάτω οδηγίες αποθήκευσης της συσκευής:

- Απενεργοποιήστε τη συσκευή και αναμένεται ένα 24ωρο προτού την αποθηκεύσετε.
- Αφαιρέστε τον αγωγό αποστράγγισης (σε περίπτωση που είναι εγκατεστημένος).
- Καθαρίστε όλα τα αποσπώμενα μέρη του αφυγραντήρα, όπως το δοχείο νερού και το φίλτρο.
- Τυλίξτε το καλώδιο γύρω από τη στήριξη του καλωδίου τροφοδοσίας.
- Καλύψτε τη συσκευή.
- Αποθηκεύστε τον αφυγραντήρα σε όρθια θέση και σε μέρος που εξασφαλίζεται ο συχνός αερισμός, χαμηλό επίπεδο υγρασίας και έλλειψη ηλιακής ακτινοβολίας.

12. ΑΠΑΝΤΗΣΕΙΣ ΣΕ ΣΥΧΝΑ ΕΡΩΤΗΜΑΤΑ & ΑΝΤΙΜΕΤΩΠΙΣΗ ΠΡΟΒΛΗΜΑΤΩΝ

Οι αφυγραντήρες είναι ενεργοβόρες συσκευές?

Τον πρώτο μήνα που θα λειτουργήσετε τον αφυγραντήρα, θα παρατηρήσετε την έντονη λειτουργία του. Με το πέρασμα των ημερών αυτό θα ελαττωθεί καθώς θα έχει μειωθεί το επίπεδο υγρασίας στο χώρο. Στις οικιακές εφαρμογές όπου τα έξοδα θέρμανσης είναι υψηλά, με την χρήση του αφυγραντήρα εξασφαλίζετε εξοικονόμηση ενέργειας και μείωση των λειτουργικών εξόδων.

Ποιο μέρος ενδείκνυται για την τοποθέτηση της συσκευής?

Για δραστικά αποτελέσματα, προτείνεται η τοποθέτηση του αφυγραντήρα σε κεντρικό σημείο όπως το χολ ενός σπιτιού. Αφήστε τις πόρτες ανοιχτές και η υγρασία του περιβάλλοντα χώρου θα μειωθεί αποτελεσματικά.

Μπορεί το φίλτρο αέρα να αντικατασταθεί με κάποιο άλλο όπως τύπου HEPA κ.ο.κ?

Όχι, το φίλτρο δεν μπορεί να αντικατασταθεί.

Ποιο είναι το ιδανικό επίπεδο υγρασίας στον χώρο?

Το προτεινόμενο επίπεδο υγρασίας στο χώρο βρίσκεται μεταξύ 45% με 55%. Αυτό το επίπεδο σχετικής υγρασίας, εξασφαλίζει απόλυτη άνεση και υγιεινή ατμόσφαιρα σε εσάς και την οικογένειά σας, εμποδίζοντας την ανάπτυξη αλλεργιών ή ασθενειών και συνεισφέρει στην σωστή διατήρηση του χώρου σας, όσον αφορά τη χρώματα των επίπλων, τις γυψοσανίδες και κάθε άλλο εξοπλισμό που είναι επιρρεπής στις καταστροφικές επιπτώσεις της υψηλής υγρασίας.

Γιατί συνεχίζει να εμφανίζεται στα παράθυρα υγρασία, ενώ χρησιμοποιώ τον αφυγραντήρα?

Όταν στο χώρο επιτευχθεί η επιθυμητή σχετική υγρασία, υπάρχει περίπτωση να συνεχίζει να εμφανίζεται υγρασία στα παράθυρα. Αυτό μπορεί να συμβεί λόγω της διαφοράς της εξωτερικής θερμοκρασίας με αυτή του δωματίου. Συνεχίστε να λειτουργείτε τον αφυγραντήρα και όταν αυξηθεί η εξωτερική θερμοκρασία, τα παράθυρα θα καθαρίσουν πλήρως.

Γιατί δεν μπορώ να ρυθμίσω το επίπεδο υγρασίας από το πάνελ χειρισμού?

Για να μπορείτε να ρυθμίσετε τα επίπεδα υγρασίας μέσω των πλήκτρων «+» και «-», πιέστε αρχικά το πλήκτρο "Mode" και σιγουρευτείτε ότι δεν είναι ενεργοποιημένη κάποια από τις λειτουργίες Dryer, Cont. και Smart. Για να μπορείτε να ρυθμίσετε το επιθυμητό επίπεδο υγρασίας μέσω των πλήκτρων «+» και «-», θα πρέπει οι λειτουργίες Dryer, Cont. και Smart να είναι απενεργοποιημένες.

Πόσος χρόνος απαιτείται για το στέγνωμα των ρούχων?

Ο απαραίτητος χρόνος για το στέγνωμα των ρούχων εξαρτάται από πολλούς παράγοντες, όπως τη θερμοκρασία του δωματίου, το επίπεδο της υγρασίας, την υγρασία των ρούχων κλπ., επομένως δεν μπορεί να προσδιοριστεί με ακρίβεια.

Ο αφυγραντήρας δεν είναι συσκευή ψύξης. Που μπορεί να οφείλεται ότι εξάγει κρύο αέρα?

Η λειτουργία του αφυγραντήρα βασίζεται στην εισαγωγή του αέρα και την εξαγωγή του στο χώρο, αφού έχει εξαλειφθεί η υγρασία. Σε περίπτωση που βρίσκεστε κοντά στον αφυγραντήρα κατά τη λειτουργία του, μπορεί να αισθανθείτε ένα κρύο ρεύμα να εξέρχεται λόγω της διάχυσης του αέρα. Στη πραγματικότητα ο αέρας αυτός είναι ίδιας θερμοκρασίας με του δωματίου, αλλά χωρίς υγρασία.

Γιατί ο αφυγραντήρας όταν βρίσκεται σε λειτουργία "Dryer" λειτουργεί το μέγιστο 9 ώρες?

Ο αφυγραντήρας όταν βρίσκεται σε κατάσταση "Dryer", θα λειτουργήσει το μέγιστο για 9 ώρες με σκοπό να καταπολεμηθεί η υγρασία στον χώρο και να στεγνώσουν τα ρούχα επαρκώς. Με το πέρας των 9 ωρών, θα σταματήσει η λειτουργία του, έτσι ώστε να αποφευχθεί η υπερβολική ξηρότητα του αέρα που μπορεί να αποφέρει φθορά των ρούχων.

Γιατί ο αφυγραντήρας κάνει κάποιους θόρυβους κατά καιρούς;

Όταν ο συμπιεστής ξεκινά ή σταματά να λειτουργεί, η μονάδα μπορεί να κάνει έναν δυνατό θόρυβο, αυτό είναι φυσιολογικό.

Γιατί ο αφυγραντήρας δεν λειτουργεί ενώ η υγρασία του χώρου έχει αυξηθεί;

Όταν επιτευχθεί η επιθυμητή υγρασία, ενεργοποιείται αυτόματα η λειτουργία Εξοικονόμησης ενέργειας κατά την διάρκεια της οποίας, η οθόνη της συσκευής ενδέχεται να δείξει αυξημένη την υγρασία του χώρου. Αυτό συμβαίνει γιατί ο ανεμιστήρας δεν είναι σε λειτουργία. Αφού περάσει ο προκαθορισμένος χρόνος και η υγρασία του χώρου έχει αυξηθεί, η συσκευή θα ξεκινήσει την αφύγρανση.

Ο αφυγραντήρας δεν εκκινεί

- Βεβαιωθείτε ότι ο αφυγραντήρας είναι σωστά συνδεδεμένος στην πρίζα.
- Ελέγξτε τον ηλεκτρολογικό πίνακα του σπιτιού σας.
- Ελέγξτε αν το καλώδιο τροφοδοσίας ρεύματος έχει καταστραφεί.
- Ελέγξτε το δοχείο νερού -αν είναι γεμάτο, αδειάστε το.
- Ελέγξτε αν ο αφυγραντήρας έχει φτάσει τα επιθυμητά επίπεδα υγρασίας.
- Βεβαιωθείτε ότι το δοχείο νερού είναι σωστά τοποθετημένο.
- Η θερμοκρασία του δωματίου είναι χαμηλότερη ή υψηλότερη από το προτεινόμενο θερμοκρασιακό εύρος.
- Ελέγξτε αν το επίπεδο υγρασίας έχει ρυθμιστεί υπερβολικά υψηλά.

Ο αφυγραντήρας δεν απορροφά επαρκώς την υγρασία

- Βεβαιωθείτε ότι ο αφυγραντήρας έχει λειτουργήσει αρκετό χρονικό διάστημα για να καταπολεμήσει επαρκώς την υγρασία.
- Βεβαιωθείτε ότι κουρτίνες και έπιπλα δεν εμποδίζουν και δεν φράζουν την εισαγωγή και εξαγωγή του αέρα.
- Ελέγξτε εάν έχετε ρυθμίσει αρκετά χαμηλά το επιθυμητό επίπεδο υγρασίας.
- Βεβαιωθείτε ότι έχετε καθαρίσει το φίλτρο αέρα όπως συνιστάται. Σκόνες και χνούδια που συγκεντρώνονται στο φίλτρο, μειώνουν την απόδοση της συσκευής.
- Ελέγξτε ότι όλες οι πόρτες και τα παράθυρα στο χώρο είναι κλειστά.
- Η θερμοκρασία του δωματίου είναι χαμηλότερη από το προτεινόμενο εύρος λειτουργίας.
- Υπάρχουν θερμαντικές συσκευές στο χώρο ή συσκευές που παράγουν υδρατμούς.
- Ο χώρος που τοποθετείτε τη συσκευή είναι μεγαλύτερος από αυτόν που προτείνεται.
- Το επίπεδο υγρασίας στον χώρο είναι υπερβολικά υψηλό.

Ο αφυγραντήρας παράγει έντονο θόρυβο κατά τη λειτουργία του

- Δεν έχει καθαριστεί το φίλτρο αέρα.
- Η συσκευή δεν βρίσκεται σε όρθια θέση όπως συστήνεται.
- Το δάπεδο που έχετε τοποθετήσει τη μονάδα είναι ανισόπεδο.

Εμφάνιση πάγου στο στοιχείο

- Είναι απόλυτα φυσιολογικό. Ο αφυγραντήρας διαθέτει λειτουργία αυτόματης απόψυξης.

Κατά τη λειτουργία της συνεχούς αποστράγγισης, μπορεί να εμφανιστεί νερό στο πάτωμα

- Ελέγξτε αν ο αγωγός αποστράγγισης έχει εφαρμοστεί σωστά στη συσκευή.
- Ο αγωγός αποστράγγισης συμπιέζεται ή έχει καταστραφεί.

Νερό στο πάτωμα

- Ελέγξτε αν το ελαστικό πώμα είναι καλά τοποθετημένο. Ένα χαλαρό πώμα μπορεί να οδηγήσει σε πιθανή διαρροή νερού.
- Πριν αφαιρέσετε τον κάδο νερού από τη συσκευή επιτρέψτε ένα σύντομο χρονικό διάστημα για την αποστράγγιση τυχόν επιπλέον συσσωρευμένου νερού.

Κωδικός Σφάλματος και Προστασίας

Κωδικοί Σφάλματος:

AS- Σφάλμα αισθητήρα υγρασίας- Απενεργοποιήστε τον αφυγραντήρα και αποσυνδέστε προσωρινά από το ρεύμα. Αν το πρόβλημα παραμένει, καλέστε αδειοδοτημένο τεχνικό.

ES- Σφάλμα αισθητήρα θερμοκρασίας πηνίου εξατμιστή- Απενεργοποιήστε τον αφυγραντήρα και αποσυνδέστε προσωρινά από το ρεύμα. Αν το πρόβλημα παραμένει, καλέστε αδειοδοτημένο τεχνικό.

E4- Σφάλμα επικοινωνίας του πίνακα ενδείξεων- Απενεργοποιήστε τον αφυγραντήρα και αποσυνδέστε προσωρινά από το ρεύμα. Αν το πρόβλημα παραμένει, καλέστε αδειοδοτημένο τεχνικό.

EC- Ανίχνευση διαρροής ψυκτικού υγρού- Η συσκευή αυτόματα ανιχνεύει τη διαρροή ψυκτικού υγρού, εμφανίζοντας τον κωδικό EC στην οθόνη. Απενεργοποιήστε τον αφυγραντήρα και αποσυνδέστε προσωρινά από το ρεύμα. Αν το πρόβλημα παραμένει, καλέστε αδειοδοτημένο τεχνικό.

Κωδικός Προστασίας:

P1- Ο αφυγραντήρας βρίσκεται σε λειτουργία απόψυξης- Επιτρέψτε στον αφυγραντήρα να πραγματοποιήσει την αυτόματη αποπάγωση.

P2- Το δοχείο νερού είναι γεμάτο ή δεν έχει τοποθετηθεί σωστά. Αδειάστε το δοχείο και επανεγκαταστήστε το σωστά.



Σε περίπτωση που προκύψει οποιαδήποτε από τις παραπάνω δυσλειτουργίες, απενεργοποιήστε τη μονάδα αμέσως.

Προχωρήστε σε επανεκκίνηση της μονάδας και σε περίπτωση που το πρόβλημα παραμείνει, απενεργοποιήστε τη συσκευή και αποσυνδέστε την. Επικοινωνήστε με τον κατασκευαστή ή με ειδικευμένο τεχνικό για επισκευή.

Όλες οι εικόνες στο παρόν εγχειρίδιο εξυπηρετούν επεξηγηματικούς σκοπούς. Το προϊόν που προμηθευτήκατε μπορεί να εμφανίζει ορισμένες διαφορές ως προς το σχήμα, ωστόσο οι λειτουργίες και τα χαρακτηριστικά παραμένουν ίδια. Η εταιρεία δεν φέρει ευθύνη για τυχόν τυπογραφικά λάθη. Ο σχεδιασμός και οι προδιαγραφές του προϊόντος μπορεί να τροποποιηθούν χωρίς προηγούμενη ειδοποίηση με σκοπό τη βελτίωση των προϊόντων. Για λεπτομέρειες, απευθυνθείτε στον κατασκευαστή στο 211 300 3300 ή στον αντιπρόσωπο. Τυχόν ενημερώσεις του εγχειρίδιου θα αναρτηθούν στην ιστοσελίδα του κατασκευαστή, παρακαλούμε να ελέγξετε για την πιο πρόσφατη έκδοση.



Σαρώστε εδώ για να κατεβάσετε την τελευταία έκδοση του εγχειριδίου.
www.inventoraircondition.gr/media-library

Υποβολή Εγγύησης

Ακολουθήστε τα παρακάτω σύντομα βήματα για να ενεργοποιήσετε την εγγύησή σας:

ΒΗΜΑ 1

Επισκεφθείτε την ιστοσελίδα μας μέσω του παρακάτω συνδέσμου:

<https://www.inventoraircondition.gr/egiisi-inventor>

ή σκανάροντας τον ακόλουθο κωδικό QR:



ΒΗΜΑ 2

Συμπληρώστε όλα τα απαραίτητα πεδία όπως ζητούνται στα "Στοιχεία ιδιοκτήτη" και "Στοιχεία μηχανήματος":

Για να ενεργοποιήσετε την εγγύηση, παρακαλούμε συμπληρώστε τα παρακάτω πεδία:

Στοιχεία Στοιχεία ιδιοκτήτη	Στοιχεία Στοιχεία μηχανήματος
Όνομα	Τύπος
Διεύθυνση*	Σειριακός αριθμός μηχανήματος*

ΒΗΜΑ 3

Πατήστε το κουμπί ΑΠΟΣΤΟΛΗ, στο κάτω μέρος της φόρμας υποβολής:

Διεύθυνση email*

Να εγγραφώ στο newsletter της Inventor

ΑΠΟΣΤΟΛΗ ησης αποδέχεστε τους όρους και τις προϋποθέσεις.

Μολις ολοκληρωθεί η υποβολή της εγγύησης θα λάβετε την επιβεβαίωση κατοχύρωσης στο email σας

ΒΗΜΑ 4

Θα λάβετε σχετικό mail επιβεβαίωσης στη διεύθυνση email που έχετε δηλώσει. Παρακαλούμε ελέγξτε και τον φάκελο με τα Ανεπιθύμητα εισερχόμενα.

ΒΗΜΑ 5

Έχετε υποβάλει επιτυχώς την εγγύηση του προϊόντος Inventor!

CUPRINS

1. INFORMATII SI AVERTIZARI CU PRIVIRE LA SIGURANTA	60
2. INFORMATII CU PRIVIRE LA PARTEA ELECTRICA	61
3. OBSERVATII • PROTECTIA MEDIULUI	61
4. MĂSURI DE SIGURANȚĂ.....	62
5. AVERTIZARI (LA UTILIZAREA AGENTULUI FRIGORIFIC R32/R290)	65
6. INAINTE DE FOLOSIRE	70
7. PREZENTAREA APARATULUI	72
8. PANOUL DE CONTROL • FUNCTII	74
9. REZERVORUL PENTRU APA & FURTUNUL DE SCURGERE	77
10. CURATARE SI INTRETINERE	79
11. DEPOZITAREA	80
12. INTREBARI FRECVENTE SI SFATURI DE DEPANARE	80

Stimate client,

Felicitari pentru alegerea facuta!

DSeria Primus garanteaza performante excelente si eliminarea umiditatii excesive din interiorul spatiului dumneavoastra, deci conditii mai bune de trai. Datorita caracteristicilor sale imbunatatite, dezumidificatoarele Primus combina functionarea economica cu caracteristici precum ionizatorul si tehnologia UVC, care vor imbunatati calitatea aerului din casa sau biroul dumneavoastra.

Va rugam sa consultati acest manual, pentru a obtine o eficienta deplina a dezumidicatorului, prin intermediul indicatiilor incluse in paginile urmatoare si sa faceti economii prin utilizarea inteligenta a acestui dispozitiv



Avem rugamintea sa cititi toate instructiunile cu atentie inainte de utilizare si sa pastrati manualul.

1. INFORMATII SI AVERTIZARI CU PRIVIRE LA SIGURANTA

- Nu recomandam utilizarea acestui produs de catre copii cu varsta sub 8 ani. Copii, persoanele care sufera de handicapuri sau persoanele fara cunostinte sau experienta vor fi supravegheate, in functie de situatie si nu li se va permite sa efectueze lucrari de curatare sau mentenanta.
- Nu permiteti copiilor sa se joace cu acest aparat.
- Acest aparat se va folosi intr-un mediu domestic sau spatiu de birouri. Este interzisa folosirea acestui aparat afara, in spatii comerciale si industriale sau in spatii cu suprafete umede precum baile.
- Pastrati aparatul in pozitie verticala tot timpul, pentru a evita deteriorarea acestuia.
- In timpul folosirii acestui produs, usile si geamurile incaperii in care este folosit acest produs, vor fi inchise.
- In cazul infiltrarii apei in interiorul produsului, opriti aparatul si scoateti-l din priza.
- In cazul mutarii, scoateti produsul din priza si mentineti-l in pozitie verticala pe toata durata procesului.
- Atunci cand rezervorul este plin sau cand planuiti sa nu folositi aparatul pentru o perioada lunga, goliti toata apa din rezervor.
- Inainte de a depozita produsul, goliti apa din rezervor.
- Daca ati oprit aparatul si doriti sa il reporniti imediat, luati in considerare faptul ca aparatul va porni dupa 3 minute.
- In cazul rasturnarii aparatului, scoateti cablul de alimentare din priza, imediat. Asigurati-va ca aparatul s-a uscat complet inainte de a-l reutiliza.
- In cazul aparitiei fumului sau a unor zgomote ciudate, scoateti din priza aparatul imediat.
- Daca ati deteriorat cablul de alimentare, acesta trebuie inlocuit doar de catre producator, reprezentatul de service al acestuia sau persoane calificate. Este interzisa demontarea, repararea sau modificarea unitatii.
- Nu demontati, reparati sau modificati aparatul. Pentru orice lucrare asupra acestui aparat, contactati un centru de service autorizat.
- Nu porniti si nu opriti aparatul prin conectarea/deconectarea stecherului la priza.
- Nu introduceti obiecte straine in gurile de admisie/evacuare ale aparatului. Riscati defectarea produsului.
- Nu asezati obiecte grele pe cablul de alimentare. Nu comprimati cablul de alimentare.
- Nu trageti cablul de alimentare pe sub covoare, carpete sau presuri. Asezati cablul de alimentare in asa fel incat sa nu va impiedicati de el.
- Nu impingeti fortat aparatul peste covor. Acesta s-ar putea rasturna.
- Nu va asezati si nu va urcati pe aparat.
- Nu asezati aparatul direct lumina soarelui sau langa surse de caldura.
- Nu folositi aparatul langa surse de caldura, substante chimice, radiatoare, materiale inflamabile sau foc.
- Nu scoateti rezervorul de apa in timpul functionarii aparatului.
- Nu folositi aparatul fara a avea filtrul instalat. Acumularile pot reduce performanta aparatului.
- Nu beti apa colectata de aparat.
- Nu operati aparatul cu mainile ude.

- Sfat: Cand porniti pentru prima data acest aparat, lasati-l sa functioneze in continuu, pentru 24H.

2. INFORMATII CU PRIVIRE LA PARTEA ELECTRICA

Datele tehnice si electrice ale acestui aparat sunt inscrise pe placuta de identificare situata pe spatele aparatului.

- Aparatul va fi instalat respectand normele si reglementarile locale cu privire la cablaje.
- Asigurati-va ca aparatul este impamantat corect. Impamantarea este importanta, aceasta reducand riscul socurilor electrice si a incendiilor. Cablul de alimentare este echipat cu stecher cu impamantare.
- Asigurati-va accesul cu usurinta la priza, dupa ce ati montat aparatul.
- Nu folositi cabluri si adaptoare pentru prelungire.
- Pentru a reduce posibilitatea unei accidentari, scoateti aparatul din priza inainte de inceperea lucrarilor de service. Nu conectati dezumidificatorul la o priza multipla, care este de asemenea utilizata pentru alte aparate electrice.
- Atunci cand conectati/deconectati aparatul de la priza, nu trageți de cablu. Tineti cu mana de stecher si trageți cu grija.
- Placa electronica a aparatului (PCB), este prevazuta cu o singuranta de protectie la supratensiune. Caracteristicile sigurantei sunt mentionate pe placa electronica : T 3.15A/250V (sau 350V), etc.



Opriti apratul inainte de a-l scoate din priza.

3. OBSERVATII • PROTECTIA MEDIULUI

Mai jos veti gasi informatii cu privire la procedeul de eliminare a acestui produs cand acesta nu mai este folosit.

- Eliminarea acestui aparat trebuie facuta in concordanta cu Directiva Europeana 2002/96/EC a Parlamentului European, cu privire la deseurile electrice si electronice. La sfarsitul perioadei de utilizare, eliminati produsul in conformitate cu legile locale. Nu eliminati acest produs impreuna cu deseul municipal. Substantele periculoase se vor scurge in pamant si vor ajunge in panza freatica, punand astfel in pericol atat mediul inconjurator cat si viata dumneavoastra.
- Gazele fluorurate (cu efect de sera), sunt prezente in toate echipamentele sigilate ermetic. Pentru informatii specifice (tip, cantitatea de CO₂ eliberata, etc.), va rugam sa consultati eticheta plasata pe produs.
- Mai jos aveti modalitatile de eliminare :





- A) Autoritatile locale au creat puncte de colectare gratuita a deseurilor electrice si electronice.
- B) Magazinele locale pot ridica produsul vechi atunci cand cumparati un altul nou.
- C) Producatorul aparatului poate ridica produsul vechi.
- D) Produsele vechi pot contine parti componente valoroase care pot fi vandute catre companiile care achizitioneaza fier vechi.

4. MĂSURI DE SIGURANȚĂ

Pentru a împiedica rănirea utilizatorului sau a altor persoane și daunele materiale, trebuie respectate următoarele instrucțiuni. Operarea incorectă din cauza ignorării instrucțiunilor poate provoca vătămări sau daune.

- Gravitatea este clasificată prin următoarele indicații.

 AVERTISMENT	Acest simbol indică posibilitatea decesului sau vătămării grave.
 ATENȚIE	Acest simbol indică posibilitatea vătămării corporale sau deteriorării proprietății.

- Semnificațiile simbolurilor utilizate în acest manual sunt prezentate mai jos.

 **Niciodată nu faceți asta.**

 **Întotdeauna faceți asta.**

AVERTISMENT

 **Nu depășiți randamentul prizei de alimentare sau dispozitivului de conectare.**

În caz contrar, poate provoca șocuri electrice sau incendii din cauza generării excesului de căldură.

 **Nu activați și nu opriți aparatul prin pornirea sau oprirea sursei de alimentare.**

Poate provoca șocuri electrice sau incendii din cauza generării de căldură.

 **Nu deteriorați și nu utilizați un cablu de alimentare nespacificat.**

Poate provoca șocuri electrice sau incendii.

 **Nu modificați lungimea cablului de alimentare și nu utilizați priza împreună cu alte aparate**

Poate provoca șocuri electrice sau incendii din cauza generării de căldură

 **Nu introduceți și nu scoateți ștecherul cu mâinile ude.**

Poate provoca șocuri electrice.

 **Nu plasați aparatul lângă o sursă de căldură.**

Elementele din plastic se pot topi și pot cauza un incendiu.

 **Deconectați alimentarea dacă apar sunete stranie, miros sau fum din ea.**

Poate provoca incendii și șocuri electrice.

 **Nu trebuie să încercați niciodată să dezmembrați sau să reparați singuri aparatul.**

Poate cauza defectarea mașinii sau șocuri electrice.

 **Înainte de curățare, opriți alimentarea și deconectați aparatul.**

Poate provoca șocuri electrice sau vătămări.

 **Nu utilizați mașina în apropierea gazelor inflamabile sau a combustibililor, cum ar fi benzina, benzenul, diluantul etc.**

Poate provoca o explozie sau un incendiu.

 **Nu beți și nu folosiți apa scursă din aparat.**

Conține contaminanți și vă poate face rău.

 **Nu scoateți cupa cu apă în timpul funcționării.**

Este posibil să provoace o protejare totală a cupei aparatului și șocuri electrice.

ATENȚIE

Nu utilizați unitatea în spații mici

Lipsa ventilației poate provoca supraîncălzirea și incendiul.

Nu puneți în locuri în care apa poate stropi unitatea

Apa poate intra în unitate și poate degrada izolația. Poate cauza un șoc electric sau un incendiu.

Așezați unitatea pe o porțiune dreaptă solidă a podelei.

Dacă unitatea cade, poate provoca scurgerea apei și deteriorarea bunurilor, șoc electric sau incendiu.

Nu acoperiți orificiile de admisie sau evacuare cu cârpe sau prosoape.

Lipsa debitului de aer poate duce la supraîncălzire și incendiu.

Trebuie să aveți grijă când utilizați unitatea într-o cameră cu următoarele persoane:

Sugari, copii, persoane în vârstă și persoane care nu sunt sensibile la umiditate.

Nu utilizați în zone unde se manipulează substanțe chimice.

Acest lucru va provoca deteriorarea unității datorită substanțelor chimice și solvenților dizolvați în aer.

Nu introduceți niciodată degetele sau alte obiecte străine în grilaje sau deschizături. Aveți grijă deosebită pentru a avertiza copiii despre aceste pericole.

Poate provoca șocuri electrice sau defecțiuni ale aparatului.

Nu plasați obiecte grele pe cablul de alimentare și aveți grijă ca cablul să nu fie presat.

Există pericol de incendiu sau șoc electric.

Nu vă urcați și nu vă așezați pe unitate.

Vă puteți răni dacă cădeți sau dacă unitatea cade.

Introduceți întotdeauna filtrele în siguranță. Curățați filtrul o dată la două săptămâni.

Funcționarea fără filtre poate cauza defecțiuni.

Dacă intră apă în aparat, opriți aparatul și deconectați alimentarea, contactați un tehnician de serviciu calificat.

Poate provoca defectarea aparatului sau accident.

Nu așezați vase cu flori sau alte recipiente de apă pe suprafața unității.

Apa se poate vărsa în interiorul unității, provocând defectarea izolației și șoc electric sau incendiu

Nu folosiți cabluri de extensie.

ATENȚIE

• Acest aparat poate fi utilizat de copii cu vârsta de la 8 ani și mai mult și de persoane cu capacități fizice, senzoriale sau mentale reduse sau cu lipsă de experiență și cunoștințe, dacă au fost supravegheate sau instruite cu privire la utilizarea aparatului într-un mod sigur și pentru a înțelege pericolele implicate. Copiii nu trebuie să se joace cu aparatul. Curățarea și întreținerea de utilizator nu trebuie efectuate de copii fără supraveghere. (se aplică țărilor europene)

• Acest aparat nu este destinat utilizării de către persoane (inclusiv copii) cu capacități fizice, senzoriale sau mentale reduse sau lipsă de experiență și cunoștințe, cu excepția cazului în care au fost supravegheate sau instruite cu privire la utilizarea aparatului de către o persoană responsabilă pentru siguranța acestora. Copiii trebuie supravegheați pentru a se asigura că nu se joacă cu aparatul. (se aplică și altor țări, cu excepția țărilor europene)

• Dacă cablul de alimentare este deteriorat, acesta trebuie înlocuit de producător, de agentul de serviciu sau de persoane calificate similar, pentru a evita pericolul.

• Aparatul trebuie instalat în conformitate cu reglementările naționale privind cablarea.

• Aparatul cu încălzitor electric trebuie să aibă un spațiu de cel puțin 1 metru de la materialele combustibile.

- Contactați tehnicianul de serviciu autorizat pentru repararea sau întreținerea acestui aparat.
- Nu utilizați priza dacă aceasta este slăbită sau deteriorată.
- Nu folosiți aparatul în încăperile cu umiditate foarte ridicată, cum ar fi saune, bai sau spalatorii.
- Nu utilizați acest produs pentru alte funcții decât cele descrise în acest manual de instrucțiuni.
- Contactați instalatorul autorizat pentru instalarea acestei unități.
- Dacă dezumidificatorul este rasturnat în timpul funcționării, închideți aparatul și deconectați de la sursa de energie electrică în cel mai scurt timp. Inspectați vizual unitatea pentru a vă asigura că nu există deteriorări. Dacă bănuieți că unitatea a fost deteriorată, contactați un tehnician sau un serviciu pentru clienți pentru asistență.
- În timp de furtună, alimentarea trebuie oprită pentru a evita deteriorarea mașinii din cauza fulgerului.
- Pentru a reduce riscul de incendiu sau de șoc electric, nu utilizați acest ventilator cu niciun dispozitiv static de control al vitezei.
- Nu întindeți cablul sub mochetă. Nu acoperiți cablul cu covoare, preșuri sau alte învelitori similare. Nu trageți cablul sub mobilier sau aparate. Așezați cablul în afara zonei de trecere și unde nu va fi călcat.
- Nu deschideți unitatea în timpul funcționării.
- Când trebuie să scoateți filtrul de aer, nu atingeți părțile metalice ale aparatului.
- Nu lasați unitatea să funcționeze având cablul defect. Reciclați unitatea sau redirectionați-o către un service autorizat pentru o verificare corespunzătoare și/sau reparatie.
- Țineți ștecherul de la capătul ștecherului de alimentare când îl scoateți.

● Informații electrice

- Placa de identificare a producătorului se află pe panoul din spate al unității și conține date tehnice și electrice specifice acestei unități.
- Asigurați-vă că unitatea este bine împământată. Pentru reducerea riscurilor de șoc și incendiu, este importantă împământarea corespunzătoare. Cablul de alimentare este echipat cu un conector de împământare cu trei vârfuri pentru protecție împotriva pericolelor de șocuri.
- Unitatea <1>dvs. trebuie să fie utilizată cu o priză de perete împământată corespunzător. Dacă priza de perete pe care intenționați să o utilizați nu este bine împământată sau protejată de o siguranță cu temporizare sau de un întrerupător de circuit (siguranța sau întrerupătorul de circuit necesar este determinat de curentul maxim al unității). Curentul maxim este indicat pe plăcuța de identificare amplasată pe unitate), trebuie să aveți un electrician calificat pentru a instala priza corespunzătoare.
- Asigurați-vă că priza este accesibilă după instalarea unității.
- Nu utilizați cabluri prelungitoare sau adaptoare cu acest aparat. Cu toate acestea, dacă este necesar să utilizați un prelungitor, utilizați exclusiv un cablu de extensie dezumidificator aprobat (disponibil în majoritatea magazinelor de feronerie locale).
- Pentru a evita posibilitatea de a vă răni personal, deconectați întotdeauna sursa de alimentare a aparatului, înainte de instalare și /sau deservire.
- Toate cablajele trebuie să fie executate strict în conformitate cu schema de conexiuni situată pe deflectorul de mijloc al aparatului (în spatele găleții cu apă).

● Luați aminte la specificațiile siguranței

Placa de circuite (PCB) a unității este proiectată cu o siguranță pentru a asigura protecție la supracurent. Specificațiile siguranței sunt tipărite pe placa de circuite, cum ar fi: T 3.15A / 250V (sau 350V), etc.

NOTĂ: Toate fotografiile din manual sunt doar pentru scopuri explicative. Forma reală a unității achiziționate poate fi ușor diferită, dar operațiile și funcțiile sunt aceleași.

Notă despre gazele fluorurate

- Gazele fluorurate cu efect de seră se conțin în echipamente închise ermetic. Pentru informații specifice privind tipul, cantitatea și echivalentul de CO₂ în tone de gaze fluorurate cu efect de seră (pe unele modele), vă rugăm să consultați eticheta corespunzătoare de pe unitate.
- Instalarea, deservirea, întreținerea și reparația acestui aparat trebuie efectuate de un tehnician autorizat.
- Dezinstalarea și reciclarea produselor trebuie efectuate de un tehnician autorizat.

Lampa UV-C

Acest aparat contine o lampa UV-C. Cititi instructiunile de intretinere inainte de a folosi aparatul.

1. Nu folositi lampa UV-C in exteriorul aparatului.
2. Aparatele care sunt evident deteriorate nu trebuie utilizate.
3. Utilizarea nejustificata a aparatului sau deteriorarea carcasei poate duce la emiterea radiatiilor periculoase UV-C. Radiatiile UV-C pot provoca, chiar si in doze mici, vatamarea ochilor si a pielii.
4. Inainte de a folosi usile si panourile de acces ce poarta simbolul de pericol ULTRAVIOLET RADIATION pentru INTRETINEREA UTILIZATORULUI, se recomanda a se deconecta alimentarea cu energie electrica.
5. Lampa UV-C nu poate fi curatata, reparata sau inlocuita.
6. BARIERELE UV-C ce poarta simbolul RADIATIE ULTRAVIOLET nu trebuie sa fie indepartate..

5. AVERTIZARI (la utilizarea agentului frigorific R32/R290)

- Nu accelerati procesul de degivrare si nu folositi alte produse de curatare, fata de cele recomandate de producator.
- Depozitati aparatul intr-o incapere fara surse continue de scanteie/calduara (flacara deschisa, un aparat ce functioneaza cu gaz sau incalzitor electric).
- Nu strapungeti si nu ardeti aparatul.
- Atentie! Agentii frigorifici pot fi inodori.
- Aparatul, va fi instalat intr-o incapere cu o suprafata de cel putin 4m².
- Respectati normele nationale cu privire la instalarea aparatelor cu gaz.
- Gurile de admisie/evacuare aer nu vor fi obstructionate.
- Aparatul va fi depozitat astfel incat sa se evite deteriorarea acestuia.
- Aparatul va fi utilizat/depozitat intr-o incapere bine aerisita, care respecta cerintele cu privire la suprafata.
- Doar persoanele autorizate vor repara aparatul si vor acesa traseul frigorific.
- Lucrarile de service vor fi efectuate cu respectarea recomandarilor producatorului. Lucrarile de reparatie si mentenanta vor fi executate doar de catre personal autorizat pentru lucrul cu agenti frigorifici inflamabili.
- Nu trebuie sa puneti aparatul in incaperi unde au loc arderi (de exemplu incaperile unde se regasesc aragaze, sobe etc.) sau surse de aprindere (incalzitoare electrice).





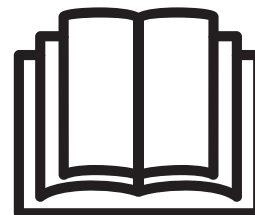

Atentie: Pericol de incendiu / materiale inflamabile (Valabil pentru unitatile cu R32/R290)



NOTA IMPORTANTA: Cititi cu atentie acest manual, inainte de instalarea si operarea aparatului dumneavoastra de aer conditionat. Pastrati manualul pentru consultari ulterioare.

Explicatii pentru simbolurile afisate pe unitate (valabil pentru unitatile ce folosesc freon R32/R290):

	AVERTIZARE	Acest simbol semnifica faptul ca aparatul foloseste agent frigorific inflamabil. In cazul unei scurgeri de freon, incendiul poate aparea in cazul in care, in incapere, este prezenta o sursa de scanteie
	ATENTIE	Acest simbol semnifica faptul ca manualul trebuie citit cu atentie.
	ATENTIE	Acest simbol va atentioneaza ca instalarea si manevrarea aparatului se vor face doar de catre personal autorizat, in conformitate cu manualul de instalare.
	ATENTIE	Acest simbol va aduce la cunostiinta ca informatia va este pusa la dispozitie, prin manualul de utilizare si manualul de instalare.

Avertizari (la utilizarea agentului frigorific R32/R290)

1. Transportul echipamentului ce contine agenti frigorifici inflamabili.

Este reglementat de legislatia locala.

2. Marcarea echipamentului cu semne

Consultați reglementările locale

3. Echipamentele reciclate ce contin freon

Verificati legislatia nationala in domeniu.

4. Stocarea echipamentului/unitatilor

Stocarea trebuie sa fie facuta in concordanta cu instructiunile producatorului.

5. Stocarea echipamentelor nevandute

Unitatile trebuie sa fie stocate in asa fel incat sa nu li se poata aduce socuri mecanice in interiorul ambalajelor, pentru a nu exista riscul inclusiv ca freonul sa se scurga. Numarul maxim de bucati ce sunt premise a fi stocate impreuna va fi reglementat de legile locale.

6. Informații privind deservirea

1. Verificari ale zonei de amplasare

Inainte de a lucra la sistemul ce contine freon inflamabil, verificarile de siguranta sunt necesare pentru a va asigura ca riscul de incendiu este minim. Pentru repararea circuitului frigorific, se vor lua urmatoarele precautii inainte de a incepe verificarile sistemului.

2. Procedura de lucru

Procedura de lucru intr-un mediu controlat va minimiza riscul de accidentare datorita gazelor inflamabile sau a vaporilor.

3. Zona de lucru

Personalul esential si alti muncitori din zona trebuie instruiti de natura muncii care se desfasoara. Lucratul in zone inchise trebuie evitat. Zona din jurul spatiului de lucru trebuie sa fie deschisa. Asigurati conditiile din apropiere pentru a putea lucra intr-un mediu controlat si sigur.

4. Verificati prezenta agentului frigorific

Zona trebuie verificata cu un detector de freon inainte si dupa munca, pentru a asigura tehnicianul ca exista potentiale surse flamabile in atmosfera. Asigurati-va ca echipamentul de detectare a scurgerilor utilizat este potrivit, sigilat adecvat si sigur.

5. Prezenta stingatorului de incendiu

Daca vreo lucrare trebuie sa aiba loc la echipamentul frigorific sau la parti asociate acestuia, locul trebuie sa aiba la indemana un stingator de incendiu cu pudra uscata de CO₂.

6. Fara surse de aprindere

Nici o persoana care conduce lucrari ce tin de sistemul frigorific care implica tevi expuse care contin freon inflamabil si folosesc o sursa de aprindere, trebuie sa o faca in asa fel incat a nu

produce riscul de foc sau explozie. Toate sursele posibile de aprindere, inclusive tigarile, trebuie sa fie plasate la suficienta distanta de instalatie, repararea, scoatere si reciclarea unitatii, timp in care freonul poate sa ajunga in spatial inconjurator. Inainte de a incepe lucrul, trebuie sa verificati zona pentru a nu exista pericole/riscuri. Semnele "Fumatul interzis" trebuie sa fie puse la vedere.

7. Zona ventilata

Asigurati-va ca spatial este deschis si ventilat adecvat inainte de efectua vreo lucrare. Trebuie sa existe o sursa de ventilatie si in timpul efectuarii lucrarilor desfasurate. Sursa de ventilatie trebuie sa disperseze orice cantitate de freon in atmosfera.

8. Verificari la echipamentul frigorific

Atunci cand componentele electrice sunt incarcate, ele trebuie sa se potriveasca scopului si specificatiilor declarate. In permanenta trebuie respectate manualele de service si mentenanta ale producatorului. Daca sunt nelamuriri consultati departamentul tehnic al producatorului pentru informatii.

Urmatoarele verificari trebuie sa fie facute in cazul instalatiilor ce utilizeaza freon:

- Incarcarea este in concordanta cu marimea camerei
- Aparatul ce asigura ventilarea si gurile de aerisire nu sunt obstructionate
- Daca se utilizeaza un circuit de refrigerare indirect, circuitul secundar trebuie verificat pentru prezenta oricarui agent frigorific. Orice marcaj al echipamentului trebuie sa fie vizibil si lizibil. Marcajele si semnele care nu sunt recunoscute trebuie corectate.

9. Verificari ale componentelor electrice

Reparatiile si mentenanta componentelor electrice trebuie sa includa elemente de siguranta si procedure de inspectie a componentelor. Daca exista vreun defect care sa compromita siguranta, atunci nici o sursa de electricitate nu va fi conectata la circuit pana ce nu va fi o masura sigura. Daca aceasta nu poate fi corectata imediat dar e necesara continuarea operatiei, o solutie temporara adecvata va fi folosita. Acest lucru va fi specificat detinatorului aparatului sau echipamentului astfel incat toate partile sa fie informatate. Verificarile initiale de siguranta ar trebui sa includa:

- Capacitorii nu sunt sub tensiune; acest lucru trebuie facut intr-o maniera sigura astfel incat sa se evite producerea scanteilor;
- Nu exista componente electrice sau fire expuse ce se afla sub tensiune electrica;
- Ca exista impamantare.

7. Reparatii ale componentelor sigilate

In timpul reparatiilor componentelor sigilate, toate sursele de electricitate trebuie deconectate. Daca este absolut necesar pentru a avea o sursa de energie in timpul mentenantei, atunci o forma de detectare a scurgerilor trebuie sa fie prezenta pentru a anunta posibilele situatii urgente.

O atentie sporita trebuie acordata carcasei, aceasta nu trebuie sa fie alterata in asa fel incat protectia sa fie afectata. Acest lucru include defectarea cablurilor, un numar mare de conexiuni, distrugerea sigilelor, potriviri inexacte etc.

Asigurati-va ca sigiliile sau materialele sigilate nu s-au degradat astfel incat acestea nu mai pot servi scopului initial de a preveni degajarea gazelor sau a substantelor flamabile in atmosfera.

NOTA: Utilizarea siliconului pentru a sigila poate scadea eficienta anumitor tipuri de echipamente detectare scurgeri. Echipamentele intrinseci nu trebuie sa fie izolate inainte de a lucra cu ele.

8. Reparatia componentelor sigure intrinseci

Nu introduceti incarcari inductive sau capacitive in circuit fara sa va asigurati ca nu ati deposit voltajul permis pentru echipamentul utilizat.

9. Cablajul

Verificati ca firele sa nu fie uzate, corodate, supuse la presiuni extreme, vibratii, capete ascutite sau orice alt efect inconjurator. Verificarea trebuie sa tinda cont si de efectul de imbatranire sau a scurgerilor continue. Nu folositi detectoare cu flacara la aceste verificari.

10. Detectarea agentilor frigorifici inflamabili

Sub nici o forma nu utilizati surse de aprindere in cautarea scurgerilor de freon sau a detectarilor acestora. Folosirea detectoarelor cu flacara e strict interzisa.

11. Metode de detectare a scurgerilor

Urmatoarele metode de detectare a scurgerilor de agent frigorific sunt acceptate.

Detectoarele electronice de detectare a scurgerilor vor fi folosite la detectarea scurgerilor de freon, dar senzitivitatea va trebui reglata intr-o zona fara freon. Asigurati-va ca detectorul nu reprezinta o sursa potentiala de aprindere si este potrivit pentru tipul de freon folosit.

Fluidele de detectare sunt potrivite pentru mai multe tipuri de agent frigorific, dar utilizarea detergentilor ce contin cloruri trebuie evitata, deoarece clorurile pot reactiona chimic cu freonul si pot coroda teava. Daca este suspectata o scurgere, toate sursele de foc/scanteie trebuie ferrite de system, sau izolate (prin inchiderea valvelor).

12. Scoaterea si evacuarea

Cand desfacem circuitul frigorific pentru a efectua reparatii, sau pentru orice alt scop, urmatoarea procedura trebuie sa fie parcursa:

- Scoaterea freonului din system
- Purjarea circuitului cu gaz inert
- Evacuarea
- Purjarea circuitului pentru a doua oara cu gaz inert
- Deschiderea circuitului prin taiere.

Freonul trebuie sa fie plasat in cilindrii speciali de recuperare. Nu trebuie sa folositi aer comprimat/oxigen pentru aceasta operatiune.

13. Proceduri de incarcare

In plus fata de metodele conventionale de incarcare, urmatoarele cerinte trebuie sa fie indeplinite.

- Asigurati-va ca nu amestecati diferite tipuri de freon atunci cand incarcati sistemul. Furtunurile trebuie sa fie cat mai scurte posibil pentru a minimiza cantitatea de freon care ramane in ele.
- Cilindrii trebuie sa fie positionati in plan vertical
- Asigurati-va ca sistemul frigorific are impamantare inainte de a incarca instalatia cu freon.
- Etichetati sistemul inainte de incheierea incarcarii (daca nu ati facut-o deja inainte)
- Incarcati cu maximum de atentie, pentru a nu introduce o cantitate prea mare de freon in sistem.

Inainte de incarcare sistemul trebuie sa fie presurizat si testat prin OFN. Trebuie facut testul de scurgere. La final mai trebuie facut un test de scurgere.

14. Scoaterea din uz

Inainte de a proceda la scoaterea din uz a aparatului este essential ca tehnicianul sa fie familiarizat cu unitatea si cu toate detaliile acesteia. Agentul frigorific trebuie recuperate in totalitate si in siguranta. Inainte de a proceda la scoaterea totala a freonului trebuie luata o proba de ulei si freon pentru analiza. Este esential ca sursa de energie electrica sa fie disponibila inainte de a incepe.

- a) Familiarizeaza-te cu echipamentul si cu functiile sale
- b) Izolati electric sistemul
- c) Inainte de efectuarea procedurii asigura-te ca: Ai tot echipamentul necesar; procesul de colectare este supervizat in permanenta de o persoana competenta; recuperezi echipamentul si cilindrii conform standardelor
- d) Pompati freonul in sistemul, daca aveti posibilitatea
- e) Daca aspirarea nu este posibila, recuperate freonul din diferite parti ale unitatii
- f) Asigurati-va ca cilindrul este situat in pozitie pentru ca recuperarea sa aiba loc
- g) Incepeti procesul de colectare conform specificatiilor producatorului
- h) Nu supraincarcati cilindrii (nu mai mult de 80% volum lichid)
- i) Nu depasiti maximum de presiune a cilindrului, nici macar temporar.
- j) Cand cilindrii au fost incarcati corect si procesul e incheiat, asigurati-va ca cilindrul si echipamentul sunt inchise.

k) Freonul recuperate nu trebuie introdus in alta unitate decat daca a fost curatat si verificat inainte.

15. Etichetarea

Echipamentul trebuie sa fie etichetat cu mentiunea ca a fost scos din uz si golit de freon. Eticheta trebuie sa fie datata si semnata. Asigurati-va ca sunt etichete pe echipament care sa contina mentiunea ca acesta contine agenti frigorifici inflamabili.

16. Recuperarea

Cand scoatem freonul din sistem, fie ca e pentru mentenanta sau pentru scoaterea din uz, este recomandat sa folosim doar cilindrii care contin freon.

Toti cilindrii care vor fi folositi pentru recuperarea freonului for fi etichetati in consecinta. Cilindrii trebuie sa aiba o valva de siguranta. Cilindrii de recuperare goliti sunt evacuate si, daca e posibil, raciti inainte ca recuperarea sa aiba loc.

Echipamentul de recuperare trebuie sa fie in conditii bune si in buna stare de functionare.

Cablurile trebuie sa in buna stare si sa poata fi deconectate usor.

Inainte de a folosi aparatul de recuperare, verificati ca e in stare buna de functionare, s-a facut mentenanta si toate componentele electrice sunt sigilate pentru a preveni aprinderea in cazul in care vom avea scurgeri de agent frigorific. Consultati producatorul daca aveti intrebari.

Freonul recuperate trebuie sa fie returnat la furnizor in cilindrii speciali de recuperare, iar Nota de Transfer a Deseurilor completata. Nu amestecati diferite tipuri de freon si in special nu faceti asta in aceeasi cilindri.

Daca compresorul sau uleiurile din compresor trebuie sa fie scoase, asigurati-va ca au fost evacuate la un nivel acceptabil. Procesul de evacuare trebuie sa fie facut inainte de a returna compresorul la firma de reciclare. Cand uleiul este scurs din sistem, acesta trebuie sa fie stocat in siguranta.

6. INAINTE DE FOLOSIRE

Manualul utilizatorului



Furtun scurgere

Dezumidificator
cu Compresor

Mai multe informatii despre inregistrarea electronica a garantiei dumneavoastra, veti gasi pe ultima pagina a acestui manual.

La inregistrarea electronica a garantiei, completati seria si numarul aparatului (SN). Acest numar il gasiti in partea din spate a aparatului.

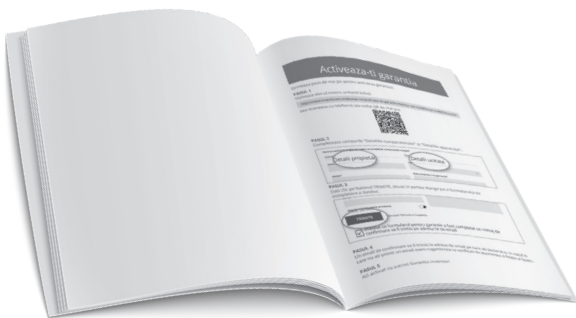

Un dezumidificator care functioneaza intr-un subsol va avea un efect mic sau insignifiant daca in zona din apropiere se afla un spatiu de depozitare inchis, cum ar fi un dulap sau o anexa, cu exceptia cazului in care exista o circulatie adecvata a aerului in acel spatiu. Nu folositi aparatul in aer liber. Acest dezumidificator este destinat exclusiv pentru folosirea in interiorul incaperilor.

Asezati unitatea departe de uscatoare, incalzitoare sau radiatoare. Folositi dezumidificatorul astfel incat sa preveniti deteriorarea cartilor sau a bunurilor din interior, captand umiditatea din incapere. Folositi dezumidificatorul intr-un subsol pentru a preveni deteriorarea datorata umiditatii. Dezumidificatorul trebuie sa fie actionat intr-un spatiu inchis pentru a fi eficient. Inchideti toate usile, ferestrele si alte deschideri catre camera.

Dupa utilizarea initiala a dezumidificatorului, actionati unitatea in mod continuu 24 de ore. Asigurati-

va ca capacul de plastic de la evacuarea continua a furtunului de evacuare este instalat strans pentru a evita eventualele scurgeri.

Daca unitatea a fost oprita si trebuie sa fie pornita din nou intr-o perioada scurta de timp, lasati aproximativ trei minute inainte de a actiona ca atare.

Nu conectati dezumidificatorul la o priza cu mai multe sloturi, care este de asemenea folosita de alte aparate electrice.

Selectati o locatie potrivita, asigurandu-va ca aveti acces facil la o priza electrica.

Conectati unitatea la o priză electrică cu împământare adecvată.

Asigurați-va ca recipientul de apa este montat corect, altfel unitatea nu funcționează corespunzător.

NOTA: Cand apa din galeata atinge un anumit nivel, va rugam sa aveti grija cand deplasati dispozitivul pentru a evita varsarea accidentala.

Nu fortati rotile sa se deplaseze pe suprafetele covorului si nici nu miscati unitatea cu apa plina in galeata. (unitatea se poate rasturna si apa se poate varsa)

Sfaturi de instalare

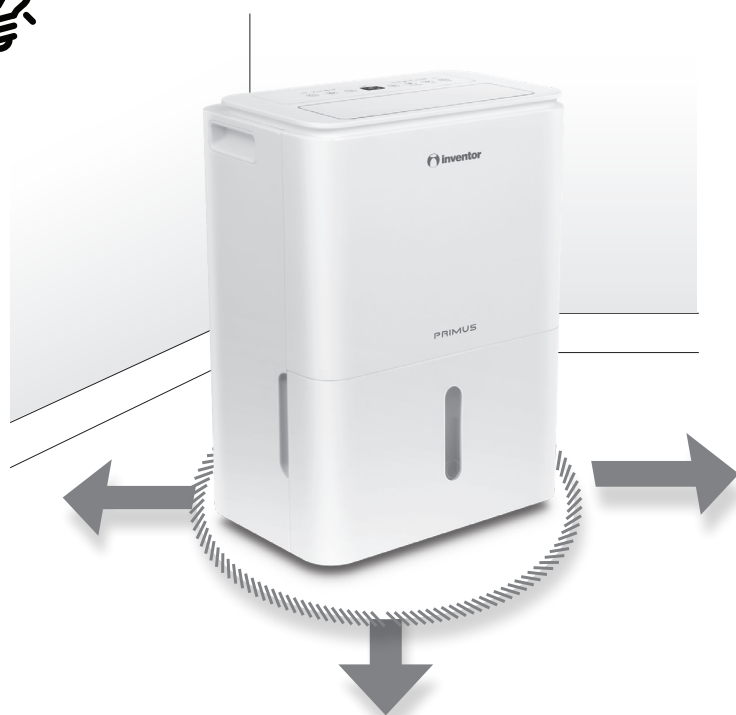

1) Nu blocati si nu obturati fluxul de aer. Asigurați-va ca grilele de admisie/evacuare a aerului nu sunt acoperite. Asigurați cel puțin 20cm de spatiu liber in jurul aparatului si 40 cm deasupra.

2) Montati aparatul intr-o incapere in care temperatura nu va scadea sub 5°C (41°F). Aparatul poate acumula straturi de gheata pe componentele interne, ceea ce ii va reduce eficienta.

(Conditii de functionare:
5°C-32°C, 30%RH-80%RH)

3) Asigurați-va ca filtrul este curat

4) Inainte de a-l folosi, mentineti aparatul in pozitie vertical pentru cel puțin 2 ore, pentru a evita defectarea.



5) Inainte de utilizarea initiala, indepartati galeata de apa si verificati daca exista componente de ambalare (de exemplu, furtunul de scurgere). Indepartati si pozitionati bine colectorul de apa la loc.

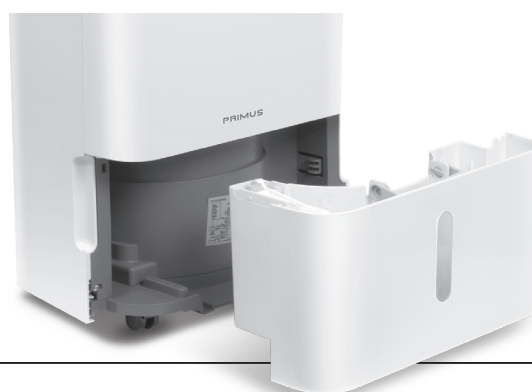

7. PREZENTAREA APARATULUI



Rotite
(4 rotite sunt instalate in partea inferioara a aparatului, in fiecare colt)

Maner



Rezervor de
apa detasabil

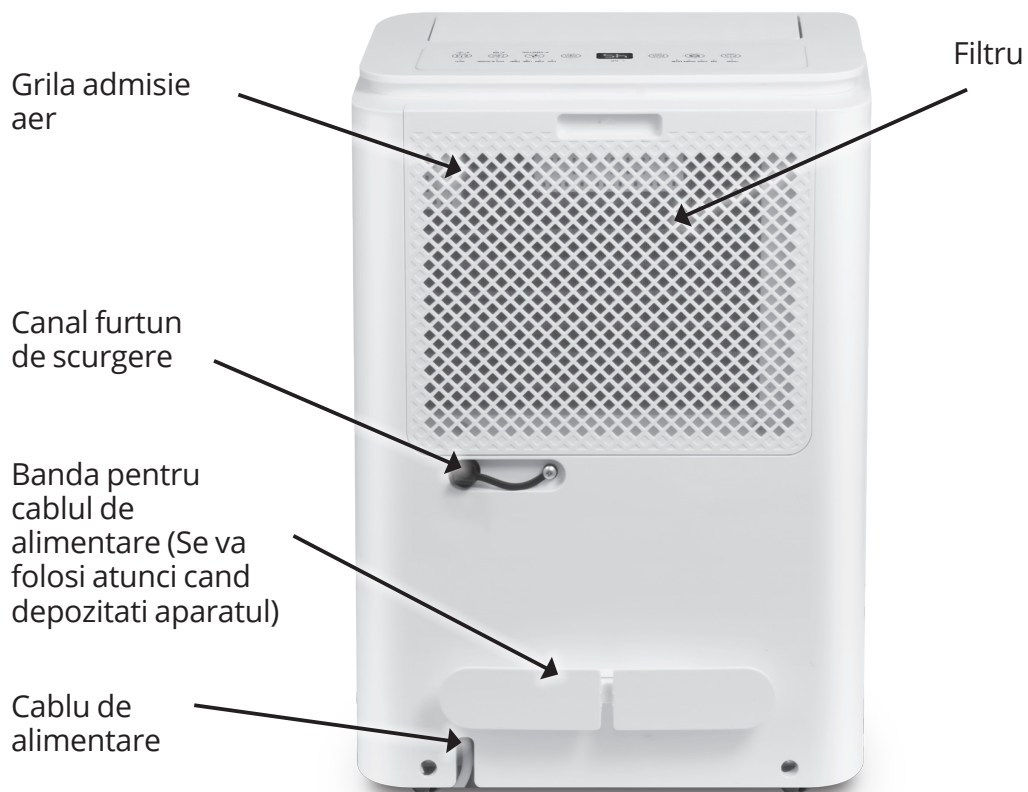

8. PANOUL DE CONTROL • FUNCTII

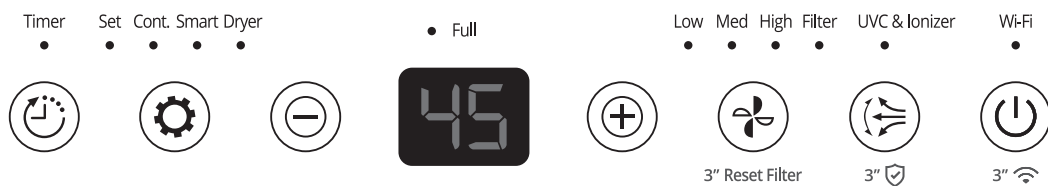

PUTERE

Apasati butonul "Putere" pentru a porni sau opri aparatul. Butonul "Putere" si afisajul se vor aprinde.

- Cand este atinsa umiditatea setata, functia de economisire a energiei este activata automat, in timpul careia afisajul de control digital al dispozitivului poate afisa un nivel de umiditate crescut. Acest lucru se datoreaza faptului ca ventilatorul nu functioneaza. Dupa perioada de timp predeterminata si daca nivelul de umiditate a crescut, dispozitivul va relua functia de dezumidificare.
- In cazul unei pene de curent, aparatul are o functie de AUTO RESTART. Odata ce alimentarea cu energie electrica revine, aparatul va porni automat cu setarile anterioare penei de curent.



Wi-Fi

La instalarea (initiala) a aplicatiei Inventor Control, va rugam sa va asigurati ca dezumidicatorul este oprit. Apasati continuu butonul PUTERE timp de 3 pana secunde, pana cand indicatorul "AP" apare pe afisajul principal. Dacă o pereche între router și unitate are succes după o perioadă de 8 minute, aparatul va ieși din modul de conectare Wi-Fi, și aparatul va introduce toate funcțiile stabilite anterior. Dacă există un eșec în asociere în intervalul de timp de 8 minute, unitatea va ieși automat din modul de conectare Wi-Fi.



NOTĂ: Când unitatea este accesată de la distanță, prin intermediul aplicației Wi-Fi, indicatorul LED de deasupra butonului de pornire va fi activ



TEMPORIZATOR

Apasati butonul "TEMPORIZATOR" pentru a initia functia Auto start sau Auto stop, folosindu-va de butoanele (-) si (+). Tasta "TEMPORIZATOR" si afisajul se vor aprinde.

- Cand aparatul este pornit, apasati butonul Timer pentru a activa functia AUTO STOP. Atunci cand aparatul este oprit, apasati butonul pentru a activa functia AUTO START.
- Apasati butonul (+) sau (-) pentru a modifica perioada Auto in trepte de 0.5 ore, pana la 10 ore si in trepte de 1 ora, pana la 24 ore.
- Ora selectata se va inregistra in 5 secunde, ecranul revenind la setarile curente.
- Atunci cand ati activat ambele functii (Auto start sau Auto stop), butonul TIMER ON OFF se va aprinde, indicand faptul ca ambele functii au fost activate.
- In cazul in care opriti aparatul sau reglati temporizatorul la 0.00, functiile Auto Start/Stop, vor fi dezactivate.
- Daca displayul afiseaza codul P2, functia AUTO START/STOP va fi anulata.



NOTA: Temporizatorul poate fi setat doar pe On sau Off. Nu puteti selecta functia ON si OFF in acelasi timp.



MOD

Apasand butonul MOD (selectare moduri), puteti alege urmatoarele moduri presetate (Dryer, Cont., Smart). In momentul selectarii modului, aparatul va scoate un sunet de avertizare la fiecare apasare a butonului.

Setare manuala (Set): apasati butonul MODE pana cand se selecteaza setarea manuala a dezumidicatorului. Lumina "Set" va fi activata pe panou. Utilizati butoanele de setare a umiditatii, asa cum este descris mai jos, pentru a selecta nivelurile ideale pentru nevoile dumneavoastra.

Cont.

Dezumidificare continua: Dezumidicatorul va functiona in continuu daca furtunul de scurgere este conectat sau pana rezervorul de apa se va umple, eliminand umiditatea. Atunci cand acest mod este selectat, aparatul va functiona pana cand rezervorul se umple, fara a lua in considerare umiditatea relativa a incaperii.

- Aveti nevoie de eliminarea rapida unei cantitati mari de apa (ex: o camera inundata).

Dryer:

Modul DRYER (uscarea): Aparatul va functiona in modul Dryer iar viteza ventilatorului va fi setata pe TURBO. Aparatul se va opri automat dupa 2 ore pentru ca senzorul sa verifice nivelul relativ al umiditatii incaperii. Daca nivelul umiditatii relative va fi sub 45%, doar ventilatorul va functiona pentru 2 ore. Dupa 2 ore, unitatea va opri modul DRY. Daca nivelul umiditatii relative (RH) va fi peste 45%, aparatul va functiona in TURBO, pentru 1 ora, inainte de a verifica nivelul umiditatii din nou. Perioada maxima de functionare in acest mod este de 10 ore, putan fi redus in functie de suprafata incaperii sau umiditatea hainelor.

- Uscarea hainelor: Plasati dezumidicatorul impreuna cu suportul de haine intr-o incapere mai mica si inchideti usile.
- Pentru a obtine o uscarea eficienta, stoarceti bine hainele inainte.
- Asigurati un spatiu liber de 30-50 cm in jurul aparatului

Smart

Dezumidificare Inteligenta – Aparatul va seta nivelul umiditatii automat, in intervalul 45-55%, in concordanta cu temperatura incaperii, pentru a asigura eficienta crescuta si economie de energie electrica.

- Optiunea de setare manuala a nivelului umiditatii va fi dezactivata.



BUTOANELE SUS (+)/SI JOS (-)

Butoanele pentru setarea nivelului umiditatii.

Apasati aceste butoane pentru a va allege nivelul umiditatii de la 35%RH (umiditate relativa) la 85%RH (umiditate relativa) in trepte in incremente de 5% de fiecare dată când unul dintre butoanele relative este apăsat, atata timp cat functia de dezumidificare continua nu este activate.

- Pentru un aer mai uscat, apasati (-) pentru a selecta un nivel mai scazut al umiditatii(%).
- Pentru aer mai umed, apasati (+) pentru a selecta un nivel ridicat al umiditatii(%).



NOTA: Aceasta functie nu poate fi folosita in acelasi timp cu functie de dezumidificare Dryer, Cont. si Smart.



VITEZA VENTILATORULUI

Apasati butonul FAN pentru a alege una dintre setarile de viteza prestabilite (SILENT, MEDIUM, TURBO).

- SILENT: La activare, indicatorul luminos marcat "Low" va fi aprins. Aceasta setare este varianta ideala pentru conditii perfecte in camera dumneavoastra si functionare silentioasa.
- MEDIUM: La activare, indicatorul luminos marcat "Med" se va aprinde. Treapta de viteza medium este treapta folosita in utilizarea normala.
- TURBO: La activare, indicatorul luminos marcat "High" va fi aprins. Aceasta setare este recomandata atunci cand este nevoie de o dezumidificare rapida, in camere ce nu au fost folosite o perioada lunga de timp.



SWING LOUVER

Apasati acest buton pentru a initia miscarea automata a lamelelor oscilante. Pentru a dezactiva aceasta functie, apasati din nou butonul.



UVC & Ionizator

Apasati continuu butonul de oscilatie timp de 3 secunde pentru a porni ionizatorul si ledul cu ultraviolete de tip C al dezumidicatorului. Un indicator luminos se va aprinde pentru a informa ca aceasta functie a fost selectata. Ionii vor fi eliberati in atmosfera pentru a purifica aerul si a elimina particulele neplacute si nesanoase. In acelasi timp, ledul UVC va ajuta la eliminarea microorganismelor precum germeni, virusi, bacterii si ciuperci.

INDICATOR

AVERTIZAREA DE UMLERE A REZERVORULUI

Cand rezervorul se umple, se va declansa un semnal audio. Indicatorul Full se va aprinde si unitatea se va opri automat.

- Rezervorul trebuie inlaturat, golit si reinstalat inainte ca unitatea sa continue functionarea.

AUTO DEGIVRAREA

Atunci cand gheata se formeaza pe evaporator, compresorul se va opri iar ventilatorul va continua sa functioneze pana cand gheata dispoare. In timpul functionarii in acest mod, display-ul va afisa mesajul P1.

• Aceasta functie asigura atat folosirea in siguranta aparatului cat si eficienta energetica.



NOTA: • Cand functia de Auto Degivrare este activa, circulatia refrigerantului poate produce zgomote. Este un process normal.
• Nu opriti aparatul in timpul functionarii modului de auto-degivrare.

Memento de curatare a filtrului

Un indicator luminos marcat ca "Filter" (Filtru) va fi activat pe panoul de control pentru a va reaminti necesitatea de a curata filtrul de aer al dezumidicatorului pana cand gheata dispoare. In timpul functionarii in acest mod, display-ul va afisa mesajul P1.



Memento-ul va aparea dupa 250 de ore de utilizare. Dupa ce ati curatat filtrul, apasati butonul FAN timp de 3 secunde continuu, pentru a reseta memento-ul privind filtrul. Pentru a mentine o performanta buna a dezumidicatorului dvs. asigurati-va ca verificati si curatati filtrul de aer aproximativ la fiecare 15 zile.

9. REZERVORUL PENTRU APA & FURTUNUL DE SCURGERE

Aveti la dispozitie 2 modalitati de a elimina apa acumulata. Inainte de a incepe, asigurati-va ca ati oprit aparatul si ca l-ati scos din priza.

1. Folosind rezervorul pentru apa

Cand rezervorul de apa este plin, aparatul va emite un semnal sonor iar indicatorul led se va aprinde intermitten. Display-ul va afisa mesajul P2.

- Inlaturati usor rezervorul. Apucati-l bine si trageti usor catre exterior cu grija, pentru a nu varsa apa. Nu asezati rezervorul pe podea . Acesta se va rasturna deoarece partea inferioara nu este plana.
- Goliti rezervorul si montati-l corect in aparat.
- Cand rezervorul a fost reintrodus corect, aparatul se va reporni automat.



- La inlaturarea rezervorului, nu atingeti partile componente din interiorul aparatului.
- Introduceti usor rezervorul in interiorul aparatului.
- Nu beti si nu folositi in nici un fel apa colectata.
- Uscati in totalitate rezervorul de apa inainte de a-l reintroduce in aparat.

2. Drenaj continuu

Apa colectata, poate fi drenata automat daca plasati furtunul intr-o scurgere din podea.

- Scoateti dopul de cauciuc din spatele aparatului si conectati furtunul de scurgere. Asezati celalalt capat al furtunului in scurgerea din podea. Asigurati-va ca furtunul este conectat corect la aparat, pentru a evita scurgerile.
- Asigurati-va ca aparatul este asezat pe o suprafata dreapta.
- Puneti capatul furtunului in scurgerea din podea si asigurati fluxul normal al apei. Pentru o scurgere corecta, asigurati-va ca partea de scurgere a furtunului se afla la un nivel inferior aparatului.

Valva furtunului pentru scurgerea continua



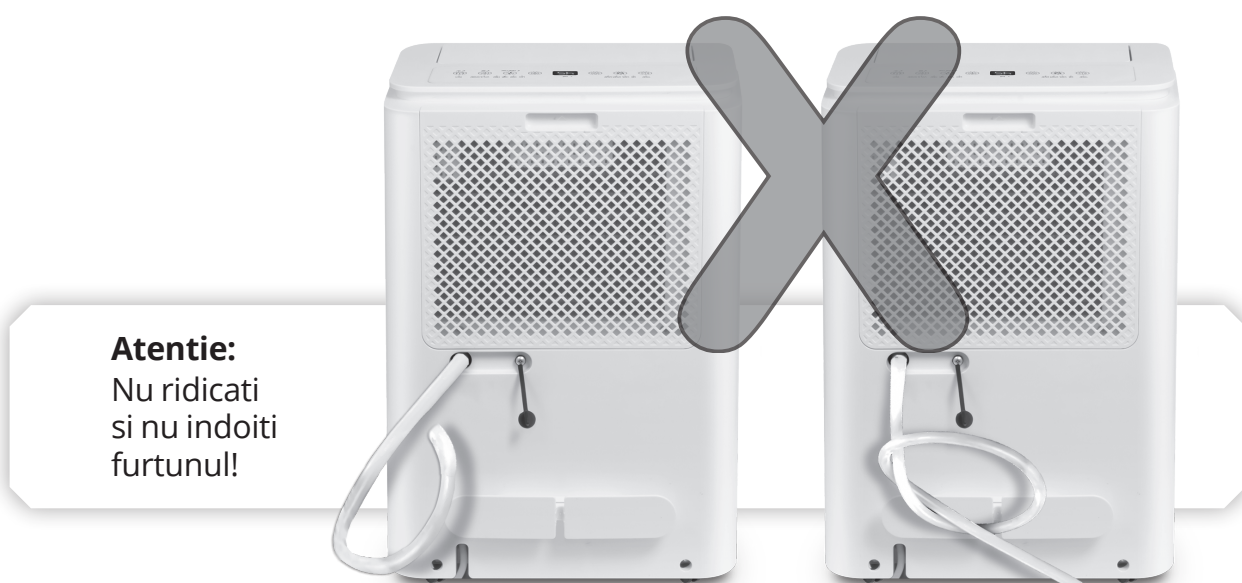

Atentie:
Nu ridicati
si nu indoiti
furtunul!



**Daca nu folositi drenajul continuu,
deconectati furtunul si reintroduceti dopul de plastic.**

10. CURATARE SI INTRETINERE

Înainte de a începe orice lucrare de curățare sau întreținere, asigurați-vă că aparatul este scos din priză.

● Curățarea filtrului

Folosiți apă și detergent delicat pentru a curăța aparatul.

- Nu folosiți substanțe de curățare abrazive sau solvenți; folosiți o aspirator cu perie pentru curățare;
- Nu introduceți filtrul de apă în mașina de spălat vase.
- Nu puneți apă direct pe aparat sau în interiorul acestuia în timpul curățării. Pericol de rugină sau soc electric.
- Permiteți uscarea completă a filtrului înainte de a-l reinstala.

NOTA: Acest filtru de aer este un filtru sub formă de plasă subțire, care este atașat pe partea interioară a grilajului de admisie a aerului, care este detașabil. Nu este necesară înlocuirea filtrului de aer. Va rugăm să curățați urmând pașii menționați mai sus.



● Curățarea rezervorului de apă:

Umpleți parțial cu apă și adăugați un detergent delicat. Rotiți ușor și curățați, la final goliti apa și clătiți bine.

- Curățați rezervorul o dată la 2 săptămâni pentru a preveni apariția mușgaiului și a bacteriilor.
- După curățare, asigurați-vă că ați reinstalat rezervorul corect.

NOTA: Atât corpul unității cât și partea din față trebuie să fie curățate cu o cârpă umezită în apă sau folosind o cârpă în combinație cu un detergent ușor pentru spălat vase. Clătiți bine și stergeți cu o cârpă uscată. Va recomandăm să nu utilizați produse de curățare dure, cum ar fi ceara sau soluția de lustruit pe partea frontală a aparatului. Asigurați-vă că stergeți în jurul butoanelor cu o cârpă uscată, deoarece orice exces de apă poate provoca posibile deteriorări ale unității.

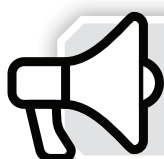

**NU FOLOSITI NICIODATA
APARATUL FARA FILTRUL DE AER**

11. DEPOZITAREA

Daca urmeaza o perioada indelungata de timp in care nu veti folosi aparatul, asigurati-va ca urmati pasii de mai jos :

- Dupa oprirea aparatului, asteptati 24H pana la depozitarea lui.
- Inlaturati furtunul (daca este conectat).
- Curatati aparatul, filtrul de aer si rezervorul de apa.
- Acoperiti aparatul.
- Depozitati aparatul intr-un loc uscat, bine aerisit si departe de lumina directa a soarelui.

12. INTREBARI FRECVENTE SI SFATURI DE DEPANARE

Sunt costisitoare dezumidificatoarele?

Va veti convinge de faptul ca unui dezumidicator ii trebuie aproximativ 1 luna pentru a intra in functionare normala. Trebuie sa luati in considerare ca aparatul nu functioneaza in continuu, acesta fiind controlat de umiditatea din interior. Incalzirea unei incaperi cu umiditate mare va fi costisitoare si diferenta o veti observa imediat dupa ce incepeti sa utilizati un dezumidicator.

Care este locul cel mai bun pentru a plasa aparatul.

Pentru rezultatele cele mai bune, va recomandam sa plasati aparatul intr-un punct central (hol). Lasati usile deschise si umiditatea va fi atrasa de catre aparat, in mod natural.

Poate fi inlocuit filtrul de aer cu un alt tip de filtru, cum ar fi HEPA?

Filtrul nu poate fi inlocuit.

Care este umiditatea potrivita pentru incalzire?

Nivelul umiditatii variaza intre 45% si 55%. Acest nivel asigura cele mai bune conditii pentru dumneavoastra si familia dumneavoastra, prevenind alergiile si neplacereile cauzate de o atmosfera umeda. In acelasi timp, acest nivel asigura o protectie si mobilei, vopselei sau alte echipamente sensibile la umiditate.

Am folosit dezumidicatorul insa condensul tot apare pe ferestre.

Umiditatea poate aparea pe geam din cauza diferentei intre temperatura exterioara si cea interioara. Continuati sa folositi dezumidicatorul cand temperatura exterioara creste, condensul va disparea.

Nu pot seta nivelul umiditatii, cu ajutorul butoanelor.

Asigurati-va ca aparatul nu se afla in modul Dryer, Cont. sau Smart. In timpul functionarii modurilor Dryer, Cont., Smart, butoanele pentru setarea umiditatii sunt dezactivate.

In cat timp se vor usca hainele?

Perioada necesara pentru uscarea hainelor, depinde de incapere, temperatura incaperii, nivelul umiditatii, si de cat de ude sunt hainele.
Pentru a scurta perioada de timp, asezati dezumidicatorul intr-o camera mica, cu toate usile si geamurile inchise. Cu cat camera este mai mica, cu atat va fi mai eficienta operatia de uscare.

Dezumidicatorul nu este folosit pentru racire. De ce degaja aer rece?

Dezumidicatorul elimina aerul la o temperatura similara cu cea la care la absorbit. Senzatiile de "aer rece" o veti simti doar daca stati deasupra ventilatorului, atunci cand acesta elimina aerul, datorita vitezei cu care este eliminat.

De ce dezumidicatorul functioneaza doar 9 ore in modul DRY (uscare)?

Cand modul DRY este selectat, aparatul va functiona pentru 9 ore deoarece aceasta perioada este optima pentru uscarea hainelor si atingerea nivelului selectat al umiditatii relative. Aparatul se va opri dupa 9 ore pentru a evita degradarea hainelor prin uscare excesiva si de asemenea pentru a evita atingerea unui nivel prea scazut al umiditatii din incapere.

De ce dezumidicatorul face zgomot din cand in cand?

Cand compresorul porneste sau nu mai functioneaza, unitatea poate produce un zgomot puternic, este normal.

De ce nu functioneaza dezumidicatorul atunci cand umiditatea camerei a crescut?

Cand este atinsa umiditatea setata, functia de economisire a energiei este activata automat, in timpul careia afisajul de control digital al dispozitivului poate afisa un nivel de umiditate crescut. Acest lucru se datoreaza faptului ca ventilatorul nu functioneaza. Dupa perioada de timp predeterminata si daca nivelul de umiditate a crescut, dispozitivul va relua functia de dezumidificare.

Aparatul nu porneste

- Asigurati-va ca stechereul este introdus bine in priza.
- Verificati caseta de siguranta a locuintei.
- Asigurati-va ca nu exista daune ale cablului de alimentare.
- Verificati rezervorul de apa. Daca este plin, goliti-l.
- Verificati daca dezumidicatorul a ajuns la nivelul setat.

- Asigurați-vă ca rezervorul de apă este poziționat corect.
- Verificați dacă temperatura încăperii se încadrează în intervalul de operare al aparatului.
- Verificați dacă ați setat un nivel foarte ridicat al umidității.

Aparatul nu usucă aerul așa cum ar trebui.

- Asigurați-vă ca aparatul a funcționat pentru o durată de timp suficientă pentru a înlătura umiditatea.
- Asigurați-vă ca partea frontală sau posterioară a aparatului nu e blocată.
- Nivelul umidității relative setate nu este suficient de jos.
- Asigurați-vă ca filtrul este curat. Un filtru infundat reduce eficiența.
- Asigurați-vă ca toate ușile și ferestrele sunt închise corect.
- Temperatura încăperii este sub nivelul minim de funcționare a aparatului.
- Asigurați-vă ca nu există o altă sursă de căldură în încăpere, care are putea genera vapori.
- Suprafața încăperii este mai mare decât cea pentru care este recomandată aparatul.
- Nivelul setat al umidității este foarte ridicat.

Aparatul scoate zgomote puternice în timpul funcționării.

- Filtrul este infundat
- Unitatea nu este în poziție verticală.
- Suprafața podelei nu este plană.

A aparat gheața pe vaporizator.

- Acesta este un proces normal și, de aceea, aparatul are disponibilă funcția de Auto Degivrare.

Apă pe podea

- Verificați dacă dopul de cauciuc este bine poziționat. Un dop liber poate duce la o posibilă scurgere de apă.
- Înainte de a scoate colectorul de apă din dispozitiv, permiteți scurgerea unei perioade de timp scurte pentru orice apă suplimentară acumulată.

În timpul folosirii împreună cu furtunul de scurgere, puteți găsi apă pe podea.

- Verificați dacă ați conectat corect furtunul.
- Verificați dacă furtunul este blocat sau deteriorat.

Coduri de eroare și protecție

Coduri de eroare:

AS- Eroare a senzorului de umiditate. Scoateți aparatul din priză și conectați-l din nou. Dacă eroarea se menține, apălați la reprezentantul de service.

ES- Eroare a senzorului de temperatură a serpentinei evaporatorului- Scoateți aparatul din priză și conectați-l din nou. Dacă eroarea se menține, apălați la reprezentantul de service

EC- Detectare scurgere de refrigerant – Această nouă tehnologie permite detectarea scurgerilor de refrigerant. Atunci când acest lucru se întâmplă, aparatul va afișa mesajul EC. Scoateți aparatul din priză și conectați-l din nou. Dacă eroarea se menține, apălați la reprezentantul de service

E4 – Eroare de comunicare a panoului de afisare- Scoateti aparatul din priza si conectiati-l din nou. Daca eroarea se mentine, apelati la reprezentantul de service

Coduri de protectie:

P1 – Aparatul este in degivrare – Permeteti aparatului sa finalizeze procesul de degivrare. Aceasta alerta de protectie va disparea la final.

P2 - Rezervorul este plin sau nu este montat corect. Goliti rezervorul sau montati-l corect in aparat.



Atunci cand intampinati una dintre defectiunile mentionate, opriti aparatul si verificati daca fluxul de aer este blocat. Reporniti aparatul si daca eroarea este afisata in continuare, opriti aparatul si scoateti-l din priza si contactati producatorul sau o unitate de service agreata de catre producator.

Toate imaginile din acest manual, au scop pur informativ. Forma reala a produsului pe care l-ati cumparat poate fi usor diferita insa functiile si operatiile sunt aceleasi. Compania nu isi asuma nici o responsabilitate pentru greselile de tipar. Aspectul fizic si specificatiile tehnice se pot schimba fara o notificare prealabila datorita imbunatatirii continue a echipamentelor noastre.

Pentru mai multe detalii, va rugam sa contactati producatorul la numarul de telefon : +30 211 300 3300, sau vanzatorul echipamentului. Toate actualizarile acestui manual vor fi disponibile pe website-ul nostru si va recomandam sa verificati intotdeauna pentru aparitia unei noi versiuni.



Scanati codul QR pentru a descarca ultima versiune a manualului.
www.inventoraerconditionat.ro/biblioteca-media

Activeaza-ti garantia

Urmeaza pasii de mai jos pentru activarea garantiei:

PASUL 1

Viziteaza site-ul nostru urmand linkul:

<https://www.inventoraerconditionat.ro/certificatul-de-garantie-inventor-aer-conditionat-si-electrocasnice>

sau scaneaza cu telefonul tau codul QR de mai jos:



PASUL 2

Completeaza campurile "Detaliile cumparatorului" si "Detaliile aparatului":

Pentru a activa garantia va rugam sa completati urmatoarele campuri

Detalii cumparatorului	Detalii aparatului
Detalii proprietar	Detalii unitate
Nume	Tip
Adresa*	Numarul de Serie al aparatului*

PASUL 3

Dati clic pe butonul TRIMITE, situat in partea stanga jos a formularului de completare a datelor:

Abonati la Newsletter-ul Inventor

TRIMITE acceptati Termenii si Conditile.

Imediat ce formularul pentru garantie a fost completat un mesaj de confirmare va fi trimis pe adresa ta de email

PASUL 4

Un email de confirmare va fi trimis la adresa de email pe care ati declarat-o. In cazul in care nu ati primit un email avem rugamintea sa verificati de asemenea si folderul Spam.

PASUL 5

Ati activat cu succes Garantia Inventor!

INHALTSVERZEICHNIS

1. ALLGEMEINE SICHERHEITSHINWEISE.....	87
2. ELEKTRISCHE INFORMATIONEN	88
3. HINWEISE AUF DIE ENTSORGUNG UND DEN UMWELTSCHUTZ	88
4. SICHERHEITSVORKEHRUNGEN	89
6. VOR DEM ERSTEN GEBRAUCH	98
7. LERNEN SIE IHREN LUFTENTFEUCHTER KENNEN	100
8. BEDIENFELD - FUNKTIONEN	102
9. WASSERTANK & ABLAUSCHLAUCH	106
10. WARTUNG UND REINIGUNG	108
11. AUFBEWAHRUNG	109
12. HÄUFIGE FRAGEN & HINWEISE ZUR STÖRUNGSBEHEBUNG	109

Sehr geehrter Kunde,

Herzlichen Glückwunsch zu Ihrer Wahl!
Die Primus-Serie garantiert eine hervorragende Leistung und die Beseitigung von übermäßiger Luftfeuchtigkeit in Ihren Räumen und somit bessere Lebensbedingungen. Die Primus-Luftentfeuchter kombinieren einen kostensparenden Betrieb mit Funktionen wie Ionisator und UVC-Technologie, die die Luftqualität in Ihrem Haus oder Büro verbessern. Um die volle Effizienz des Entfeuchters zu erreichen, beachten Sie bitte die Hinweise auf den folgenden Seiten und sparen Sie durch den cleveren Einsatz des Geräts.



Bitte lesen Sie die Sicherheitsanweisungen sorgfältig vor der Benutzung des Geräts durch und bewahren Sie die Bedienungsanleitung für zukünftige Referenz auf.

1. ALLGEMEINE SICHERHEITSHINWEISE

- Dieses Gerät darf nicht von Kindern unter 8 Jahren benutzt werden. Stellen Sie bitte sicher, dass Kindern ab 8 Jahren sowie Personen mit reduzierten physischen, sensorischen oder geistigen Fähigkeiten dieses Gerät nur unter Aufsicht benutzen. Reinigung und Wartung dürfen nicht durch Kinder vorgenommen werden, es sei denn sie werden beaufsichtigt.
- Kinder sollten unter Aufsicht sein um sicherzustellen, dass sie nicht mit dem Gerät spielen.
- Der Luftentfeuchter ist ausschließlich zum Entfeuchten von geschlossenen Räumen und privaten Haushalten bestimmt. Zudem ist das Gerät nicht für die Benutzung im Freien, für den gewerblichen Gebrauch, für die Nutzung auf Schiffen oder für Räume mit hoher Feuchtigkeit bestimmt wie z.B. Badezimmer und Duschen.
- Dieses Gerät immer in aufrechter Position aufstellen, um Schäden zu vermeiden.
- Halten Sie alle Fenster und Türen im Raum, wo der Luftentfeuchter betrieben wird, geschlossen.
- Wenn Wasser in das Gerät eindringt, schalten Sie es sofort aus und ziehen Sie den Netzstecker aus der Steckdose.
- Transportieren Sie das Gerät nur, wenn es nicht am Netz angeschlossen ist und halten Sie es während des ganzen Transports in aufrechter Position.
- Vergessen Sie nicht den Wassertank zu entleeren, wenn er voll ist oder wenn Sie das Gerät für eine längere Zeit nicht verwenden.
- Entleeren Sie immer vor der Aufbewahrung des Gerätes den Wassertank.
- Wenn das Gerät ausgeschaltet wird, beachten Sie bitte, dass es die nächsten 3 Minuten nicht wieder eingeschaltet werden kann.
- Schalten Sie das Gerät aus, wenn ungewöhnliche Geräusche, Gerüche oder Rauch auftreten.
- Bei Beschädigung des Netzkabels darf dieses nur durch den Hersteller, durch eine von ihm benannte Fachwerkstatt oder einen Fachmann ersetzt werden, um Schäden am Gerät zu vermeiden.
- Versuchen Sie nicht dieses Gerät zu reparieren, abzumontieren oder technische Eingriffe vorzunehmen. Wenden Sie sich an die vom Hersteller angegebene Fachwerkstatt (Service) für die Reparatur oder Wartung dieses Geräts.
- Betreiben oder unterbrechen Sie die Funktion des Gerätes nie, indem Sie die Stromversorgung ein- oder ausschalten.
- Stecken Sie keinerlei Gegenstände in den Lufteingang und den Luftausgang, da dieses innere Schäden verursachen kann.
- Stellen Sie keine schweren Gegenstände auf das Netzkabel. Achten Sie auch darauf, dass das Kabel nicht geknickt ist.
- Das Netzkabel nicht mit Teppichböden, Teppichen oder Läufern abdecken. Verlegen Sie das Kabel nicht in Bereiche, wo eine Stolpergefahr besteht.
- Die Rollen nicht mit Gewalt über den Teppich bewegen. Die Einheit kann umkippen und das Wasser verschütten werden.
- Stellen Sie das Gerät nicht in die Sonne oder in die Nähe einer Wärmequelle auf.
- Das Gerät nicht neben einer Wärmequelle, Heizkörper, Chemikalien, brennbaren Materialien und Feuer aufstellen.
- Entfernen Sie den Wassertank nicht, während das Gerät in Betrieb ist.
- Trinken oder verwenden Sie nicht das Wasser des Gerätes.
- Benutzen Sie das Gerät nicht, wenn Ihre Hände nass sind.

- Wenn Sie den Entfeuchter das erste Mal in Betrieb nehmen, betreiben Sie das Gerät kontinuierlich für 24 Stunden.

2. ELEKTRISCHE INFORMATIONEN

Das Typenschild befindet sich an der Rückseite des Gerätes und enthält die elektrischen und technischen Daten speziell für dieses Gerät.

- Das Gerät darf nur an eine vorschriftsmäßige elektrische Leitung angeschlossen werden.
- Stellen Sie sicher das eine Erdung besteht. Fachgerechte Erdung ist wichtig, da sie die Chance eines Stromschlags oder Feuers auf ein Mindestmaß begrenzt. Das Netzkabel ist für den Schutz vor Stromschlag mit einem Normstecker ausgestattet.
- Das Gerät muss in einer ordnungsgemäß geerdeten Steckdose verwendet werden. Wenn die Steckdose, die Sie verwenden möchten, nicht ausreichend geerdet ist oder durch eine Zeitverzögerungssicherung oder einen Schutzschalter geschützt ist, muss ein Elektrofachmann eine geeignete Steckdose montieren.
- Achten Sie darauf, dass die Wandsteckdose auch nach dem Anschluss des Geräts leicht zu erreichen ist.
- Verwenden sie bei diesem Gerät keine Verlängerungskabel oder Mehrfachsteckdosen.
- Um Verletzungen zu vermeiden, schalten Sie das Gerät aus und trennen Sie es vom Netz vor der Wartung. Schließen Sie den Luftentfeuchter nicht an einer Mehrfachsteckdose an, die auch für andere Elektrogeräte verwendet wird.
- Beachten Sie bitte, dass Sie zusätzlich zum Abschalten des Gerätes den Netzstecker aus der Schutzkontakt- Steckdose ziehen, um das Gerät vollständig vom Netz zu trennen. Ziehen Sie aber niemals am Netzkabel!
- Die Leiterplatte der Einheit verfügt über eine eingebaute Überstromsicherungsicherung. Technische Angaben zur Sicherung finden Sie auf der Leiterplatte, zum Beispiel T 3.15A/250V (oder 350V) usw.



Schalten Sie den Luftentfeuchter aus, bevor Sie den Netzstecker ziehen.

3. HINWEISE AUF DIE ENTSORGUNG UND DEN UMWELTSCHUTZ

Entsorgen Sie das Altgerät, das Sie nicht mehr benutzen. Die folgenden Informationen müssen befolgt werden, wenn der Luftentfeuchter in Europäischen Ländern verwendet wird.

- Dieses Gerät erfordert eine spezielle Behandlung für die Entsorgung. In der EU gehören elektrische Geräte nicht in den Hausmüll, sondern müssen, gemäß der Richtlinien 2002/96/EC des Europäischen Parlaments und Rates vom 27. Januar 2003 bezüglich der elektrischen und elektronischen Altgeräte, entsorgt werden. Am Ende seiner Lebensdauer entsorgen Sie bitte dieses Altgerät gemäß der gesetzlichen Vorgaben. Dieses Gerät nicht über den Hausmüll entsorgen. Schädliche Substanzen können in das Grundwasser einfließen und so in die Nahrungsmittelkette gelangen.
- Fluorierte Treibhausgase sind in hermetisch versiegelten Bauteilen enthalten. Spezifische Angaben zur Art und Menge sowie zum CO₂-Äquivalent in Tonnen finden Sie auf den entsprechenden Etiketten der Einheit.
- Es gibt verschiedene Entsorgungsmöglichkeiten





- A) Bei kommunalen Sammelstellen können Sie Ihre Altgeräte kostenlos entsorgen.
- B) Ihr lokaler Einzelhändler wird das alte Produkt mit dem Kauf eines neuen Produktes zurücknehmen.
- C) Der Hersteller wird das Altgerät zur Entsorgung zurücknehmen.
- D) Die Altgeräte enthalten wertvolle Ressourcen und können manchmal an Altmetallhändler oder Schrotthändler verkauft werden.

4. SICHERHEITSVORKEHRUNGEN

Um Verletzungen des Benutzers oder anderer Personen sowie Sachschäden zu vermeiden, sind die folgenden Anweisungen zu befolgen. Unsachgemäße Bedienung durch Nichtbeachtung der Anweisungen kann zu Verletzungen oder Sachschäden führen.

- e Schwere wird durch die folgenden Angaben klassifiziert.

 WARNUNG	Dieses Symbol weist auf die Möglichkeit von Tod oder schweren Verletzungen hin.
 VORSICHT	Dieses Symbol weist auf die Möglichkeit von Verletzungen oder Sachschäden hin.

- Die in dieser Anleitung verwendeten Symbole haben die folgenden Bedeutungen.

 **Dies niemals tun.**

 **Dies stets tun.**

 **WARNUNG**

 **Die Nennbelastbarkeit der Steckdose oder der Anschlussvorrichtung darf nicht überschritten werden.**

Andernfalls kann es zu Stromschlägen oder Bränden aufgrund übermäßiger Wärmeentwicklung kommen.

 **Das Gerät nicht durch Ein- oder Ausschalten der Stromversorgung bedienen.**
Dies kann zu Stromschlägen oder Bränden aufgrund von Wärmeentwicklung führen.

 **Kein beschädigtes oder nicht spezifiziertes Netzkabel verwenden.**
Dies kann zu Stromschlägen oder Bränden führen.

 **Die Länge des Netzkabels nicht ändern und die Steckdose nicht mit anderen Geräten teilen.**

Die Wärmeentwicklung kann zu Stromschlägen oder Bränden führen.

 **Den Stecker nicht mit nassen Händen einstecken oder herausziehen.**
Dies kann zu Stromschlägen führen.

 **Das Gerät nicht neben einer Wärmequelle aufstellen.**
Kunststoffteile können schmelzen und einen Brand verursachen.

 **Das Gerät von der Stromversorgung trenne, wenn ungewöhnliche Geräusche, Gerüche oder Rauch aus dem Gerät austreten.**

Andernfalls kann es zu Bränden oder Stromschlägen kommen.

 **Niemals versuchen, das Gerät selbst zu zerlegen oder zu reparieren.**
Dies kann zum Ausfall des Geräts oder zu Stromschlägen führen.

 **Vor der Reinigung das Gerät ausschalten und den Netzstecker ziehen.**
Andernfalls kann es zu Stromschlägen oder Verletzungen kommen.

 **Das Gerät nicht in der Nähe von brennbaren Gasen oder Brennstoffen wie Benzin, Benzol, Verdünner usw. verwenden.**

Dies kann Explosionen oder Brände verursachen.

 **Das aus dem Gerät abgelassene Wasser nicht trinken oder anderweitig verwenden.**
Es enthält Verunreinigungen und kann Sie krank machen.

 **Den Wassereimer während des Betriebs nicht herausnehmen.**

Dies kann den Überfüllungsschutz des Gerätes auslösen und Stromschläge verursachen.

 **Verwenden Sie keine Verlängerungskabel.**

VORSICHT

⊘ **Das Gerät nicht in engen Räumen verwenden.**

Unzureichende Belüftung kann zu Überhitzung und Feuer führen.

⊘ **Das Gerät nicht an Orten aufstellen, an denen Wasser auf das Gerät spritzen kann**

Wasser kann in das Gerät eindringen und die Isolierung beeinträchtigen. Dies kann zu Stromschlägen oder Bränden führen.

⊘ **Das Gerät auf einem ebenen, stabilen Bodenabschnitt aufstellen.**

Wenn das Gerät umfällt, kann Wasser austreten und Gegenstände beschädigen sowie Stromschläge oder Brände verursachen.

⊘ **Die Einlass- oder Auslassöffnungen nicht mit Tüchern oder Handtüchern abdecken.**

Eine unzureichende Luftzirkulation kann zu Überhitzung und Bränden führen.

⊘ **Bei der Verwendung des Gerätes in Räumen mit folgenden Personen ist Vorsicht geboten:**

Säuglinge, Kinder, ältere Menschen und Menschen, die empfindlich auf zu geringe oder zu hohe Luftfeuchtigkeit reagieren.

⊘ **Das Gerät nicht in Bereichen verwenden, in denen mit Chemikalien hantiert wird.**

Dies führt zu einer Beschädigung des Geräts durch in der Luft gelöste Chemikalien und Lösungsmittel.

⊘ **Niemals Finger oder andere Gegenstände in Gitter oder Öffnungen einführen. Besonders**

darauf achten, Kinder vor diesen Gefahren zu warnen.

Dies kann zu Stromschlägen oder Bränden führen.

⊘ **Keine schweren Gegenstände auf das Netzkabel stellen und darauf achten, dass das Kabel nicht zusammengedrückt wird.**

Andernfalls kann es zu Bränden oder Stromschlägen kommen.

⊘ **Nicht auf das Gerät steigen oder auf dem Gerät sitzen.**

Sie können sich beim Sturz oder beim Umkippen des Gerätes verletzen.

⊘ **Filter stets sicher und fest einsetzen. Den Filter alle zwei Wochen reinigen.**

Der Betrieb ohne Filter kann zu Störungen oder Beschädigungen des Geräts führen.

⊘ **Wenn Wasser in das Gerät eindringt, das Gerät ausschalten, von der Stromversorgung trennen und einen qualifizierten Servicetechniker kontaktieren.**

Andernfalls kann es zu Beschädigungen des Geräts oder zu Unfällen kommen.

⊘ **Keine Blumenvasen oder andere Wasserbehälter auf dem Gerät abstellen.**

Wasser kann in das Gerät eindringen und zu Isolationsfehlern und elektrischen Schlägen oder Bränden führen.

VORSICHT

• Dieses Gerät darf von Kindern ab 8 Jahren sowie von Personen mit eingeschränkten physischen, sensorischen oder geistigen Fähigkeiten oder mangelnder Erfahrung und mangelndem Wissen bedient werden, sofern diese von einer für die Sicherheit beauftragten Person beaufsichtigt oder eine Einweisung bezüglich der Bedienung des Geräts erhalten und die damit verbundenen Gefahren verstehen. Kinder dürfen nicht mit dem Gerät spielen. Reinigung und Wartung des Geräts dürfen nicht von Kindern ohne Beaufsichtigung vorgenommen werden (gilt für die Europäischen Länder)..

• Dieses Gerät ist nicht für die Bedienung durch Personen (einschließlich Kindern) mit eingeschränkten physischen, sensorischen oder geistigen Fähigkeiten oder mangelnder Erfahrung und mangelndem Wissen vorgesehen, es sei denn, diese werden von einer für die Sicherheit beauftragten Person beaufsichtigt oder bezüglich der Bedienung des Geräts unterwiesen. Kinder sollten beaufsichtigt werden, um sicherzustellen, dass diese nicht mit dem Gerät spielen (gilt für alle anderen Länder außerhalb Europas)

• Wenn das Netzkabel beschädigt ist, muss dieses vom Hersteller, dessen Kundendienst oder

einer ähnlich qualifizierten Person ersetzt werden, um Gefahren zu vermeiden.

- Das Gerät ist gemäß den nationalen Verkabelungsvorschriften zu installieren.
- Geräte mit elektrischer Heizung müssen mindestens 1 Meter Abstand zu brennbaren Materialien haben.
- Einen zugelassen Servicetechniker mit der Reparatur oder Wartung dieses Gerätes beauftragen.
- Die Steckdose nicht verwenden, wenn diese lose oder beschädigt ist.
- Betreiben Sie Ihr Gerät nicht in einem sehr feuchten Raum wie einem Badezimmer oder einer Wäschekammer.
- Dieses Produkt nicht für andere als die in dieser Bedienungsanleitung beschriebenen Funktionen verwenden.
- Einen zugelassenen Installateur mit der Installation dieses Geräts beauftragen.
- - Wenn der Luftentfeuchter während des Betriebs umgestoßen wird, schalten Sie das Gerät aus und ziehen Sie den Netzstecker so schnell wie möglich aus der Steckdose. Anschließend eine Sichtprüfung auf mögliche Schäden durchführen. Wenn Sie vermuten, dass das Gerät beschädigt sein könnte, einen Techniker oder den Kundendienst zu Rate ziehen.
- - Bei Gewitter das Gerät von der Stromversorgung trennen, um Schäden durch Blitzeinschlag am Gerät zu vermeiden.
- - Um das Risiko von Bränden und Stromschlägen zu verringern, den Lüfter nicht mit einem Halbleiter-Drehzahlregler verwenden.
- Das Kabel nicht unter Teppichböden verlegen. Das Kabel nicht mit Wurfteppichen, Läufern oder ähnlichen Materialien abdecken. Das Kabel nicht unter Möbeln oder Geräten verlegen. Das Kabel außerhalb des Arbeitsbereiches verlegen, wo man nicht darüber stolpern kann.
- Das Gerät während des Betriebs nicht öffnen.
- Beim Entfernen des Luftfilters die Metallteile des Geräts nicht berühren.
- Betreiben Sie das Gerät nicht mit beschädigtem Kabel. Entsorgen Sie das Gerät oder senden Sie es zur ordnungsgemäßen Überprüfung und/oder Reparatur an eine autorisierte Kundendienststelle.
- Den Stecker beim Herausziehen am Steckerkopf festhalten.

● Elektrische Informationen

- Das Typenschild des Herstellers befindet sich auf der Rückseite des Gerätes und enthält elektrische und andere technische Daten zu diesem Gerät.
 - Sicherstellen, dass das Gerät ordnungsgemäß geerdet ist. Um die Gefahr von Stromschlägen und Bränden zu minimieren, ist eine ordnungsgemäße Erdung wesentlich. Das Netzkabel ist mit einem dreipoligen Schutzkontaktstecker zum Schutz vor Stromschlaggefahr ausgestattet.
 - Ihr Gerät darf nur an einer ordnungsgemäß geerdeten Wandsteckdose verwendet werden. Wenn die Wandsteckdose, die Sie verwenden möchten, nicht ausreichend geerdet oder nicht durch eine zeitverzögerte Sicherung oder einen Trennschalter geschützt ist (die benötigte Sicherung oder der benötigte Trennschalter wird durch den maximalen Strom des Gerätes bestimmt, der auf dem Typenschild des Geräts angegeben ist), lassen Sie einen qualifizierten Elektriker die richtige Steckdose installieren.
 - Sicherstellen, dass die Steckdose nach der Installation des Geräts zugänglich ist.
 - Bei diesem Gerät keine Verlängerungskabel oder Adapterstecker verwenden. Wenn die Verwendung eines Verlängerungskabel dennoch unumgänglich ist, ausschließlich ein für Luftentfeuchter zugelassenes Verlängerungskabel verwenden (in den meisten örtlichen Baumärkten erhältlich).
 - Um das Risiko von Personenschäden zu vermeiden, das Gerät vor der Installation und/oder Wartung stets von der Stromversorgung trennen.
 - Die gesamte Verkabelung muss strikt anhand des Schaltplans durchgeführt werden, der sich auf der mittleren Schallwand des Gerätes (hinter dem Wassereimer) befindet.
- Die Kenndaten der Sicherung beachten.
Die Leiterplatte (PCB) des Geräts ist mit einer Sicherung zum Schutz vor Überstrom ausgestattet. Die Kenndaten der Sicherung befinden sich auf dem Typenschild, wie beispielsweise: T 3,15 A/250 V (oder 350 V), usw.

HINWEIS: Alle Abbildungen in diesem Handbuch dienen nur der Erklärung. Die tatsächliche Form der von Ihnen erworbenen Einheit kann leicht abweichen, aber die Bedienungen und Funktionen sind identisch.

● Hinweis zu fluorierten Gasen

- Hermetisch abgeschlossene Anlagen enthalten fluorierte Treibhausgase. Spezifische Informationen über die Art, die Menge und das CO₂-Äquivalent des fluorierten Treibhausgases in Tonnen (bei einigen Modellen) finden Sie auf dem entsprechenden Etikett auf dem Gerät selbst. - Installation, Wartung, Instandhaltung und Reparatur dieses Gerätes dürfen nur von einem zugelassenen Techniker durchgeführt werden. - Deinstallation, Entsorgung oder Recycling des Produkts dürfen nur von einem zugelassenen Techniker durchgeführt werden.

UV-C-Lampe

Dieses Gerät enthält eine UV-C-Lampe. Lesen Sie vor dem Öffnen des Geräts die Wartungsanleitung.

1. Betreiben Sie die UV-C-Lampe nicht außerhalb des Geräts.
2. Geräte, die offensichtlich beschädigt sind, dürfen nicht in Betrieb genommen werden.
3. Bei nicht bestimmungsgemäßem Gebrauch des Gerätes oder bei Beschädigung des Gehäuses kann es zum Austritt gefährlicher UV-C-Strahlung kommen. UV-C-Strahlung kann schon in geringen Dosen Augen- und Hautschäden verursachen.
4. Vor dem Öffnen von Türen und Zugangsklappen, die mit dem Gefahrensymbol ULTRAVIOLET RADIATION gekennzeichnet sind, um die BENUTZERWARTUNG durchzuführen, wird empfohlen, die Stromzufuhr zu unterbrechen.
5. Die UV-C-Lampe kann nicht gereinigt, repariert und ersetzt werden.
6. UV-C-Absperrungen, die mit dem Gefahrensymbol für ULTRAVIOLETTENSTRAHLUNG gekennzeichnet sind, dürfen nicht entfernt werden.

5. WARNUNGEN (für die Benutzung von Kältemittel R290/R32)

- Benutzen Sie keine Mittel, die nicht vom Hersteller empfohlen wurden, um den Abtauungsprozess zu beschleunigen oder um das Gerät zu reinigen.
- Das Klimagerät sollte in einem Raum betrieben werden, wo es nicht über die ganze Zeit brennbare Quellen-Materialien gibt (Gas, elektrische Heizung, usw.).
- Bitte nicht durchstechen oder verbrennen.
- Bitte behalten Sie im Auge, dass das Kältemittel nicht unbedingt einen Geruch enthält.
- Gerät sollte in einem größer als 4m² installiert, betrieben und gelagert werden.
- Übereinstimmungen mit den nationalen Gasrichtlinien sollten betrachtet werden.
- Bitte behalten Sie die Luftgitter frei.
- Das Gerät sollte in einer solchen Weise gelagert werden, um mechanische Schäden zu vermeiden.
- Bitte nehmen Sie in Rücksicht, dass das Klimagerät in einem gut belüfteten und von geeigneter Größe Raum gelagert wird.
- Jede Person, die sich in die Reparatur oder Kontrolle des Kältekreislaufs einmischt, sollte einen Ausweis von offiziell akkreditierten Behörden, die ihm die Befugnis solche Fälle zu handeln gewährleisten, vorweisen können.
- Wartungsarbeiten sollen nach den Hinweisen des Herstellers durchgeführt werden. Pflege und Reparaturen, die die Arbeit anderer Techniker voraussetzen, sollten unter der Aufsicht Spezialisten, die sich mit brennbaren Kältemitteln auskennen.
- Das Gerät sollte nicht in einem Raum mit offenen Flammen (z.B. in Betrieb befindliche Gasgeräte wie Öfen) und Zündquellen (z.B. Elektroheizungen) gelagert werden.





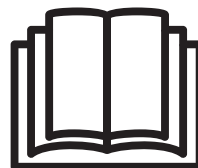

Vorsicht: Feuerrisiko/ Brennbare Stoffe
(Nur für R32/R290)



Wichtiger Hinweis: Bitte lesen Sie aufmerksam die vorliegende Bedienungsanleitung, bevor Sie das Gerät installieren und in Betrieb nehmen. Speichern Sie ebenso die Bedienungsanleitung für zukünftigen Gebrauch.

Symbolerklärung (für die Benutzung von Kältemittel R290/R32):

	Warnung	Das Symbol zeigt, dass das Gerät brennbares Kältemittel enthält. Wenn das Kältemittel austritt und einer Zündungsquelle ausgesetzt wird, besteht es ein Feuerrisiko.
	Vorsicht	Das Symbol zeigt, dass die enthaltene Bedienungsanleitung sollte gründlich gelesen werden.
	Vorsicht	Das Symbol zeigt, dass technisches Personal die Handlung übernehmen sollte, immer aber mit dem Blick auf die Bedienungsanleitung.
	Vorsicht	Informationen bezüglich des Betriebs und der Installation vorhanden sind.



Warnungen (für die Benutzung von Kältemittel R290/R32)

1. Transport von Geräten, die entzündliches Kältemittel enthalten

Entsprechend der örtlichen Vorschriften.

2. Kennzeichnung von Geräten mit Schildern

Siehe die örtlichen Vorschriften

3. Zu entsorgende Behältnisse von entzündlichen Kältemitteln

Siehe nationale Vorschriften.

4. Lagerung von Geräten

Die Lagerung der Geräte muss den Anweisungen des Herstellers entsprechen.

5. Lagerung von verpackten (nicht verkauften) Geräten

Die verpackten Geräte müssen bei der Lagerung so geschützt sein, dass eine mechanische Beschädigung der Geräte innerhalb der Verpackung ausgeschlossen wird, sodass keine Kältemittel-Leckagen entstehen können.

Die maximale Anzahl an Geräten, die im gleichen Raum zusammen gelagert werden dürfen, ist den örtlichen Vorschriften zu entnehmen.

6. Informationen zur Wartung

1. Prüfung der Umgebungsbedingungen

Vor jeglichen Arbeiten an Systemen, die entzündliche Kältemittel enthalten, müssen bestimmte Sicherheitsprüfungen durchgeführt werden, um sicherzustellen, dass die Entzündungsgefahr minimiert wird. Folgende Vorsichtsmaßnahmen sollten für die Reparatur des Systems mit dem Kältemittel vor dem Beginn der Arbeiten eingehalten werden.

2. Arbeitsablauf

Der Arbeitsablauf sollte kontrolliert werden, um das Risiko des Austretens von entzündlichen Gasen oder Dämpfen zu minimieren.

3. Allgemeines Arbeitsumfeld

Das Wartungspersonal und alle anderen Personen, die im jeweiligen Arbeitsbereich tätig sind, müssen über die Art der dort durchzuführenden Arbeiten unterrichtet worden sein. Das Arbeiten auf sehr engem Raum sollte vermieden werden. Die Gegend um das Arbeitsumfeld sollte abgegrenzt werden. Für ein sicheres Arbeitsumfeld ist sicherzustellen, dass die Verwendung brennbarer Materialien eingeschränkt und überwacht wird.

4. Prüfung auf das Vorhandensein von Kältemittel

Das Arbeitsumfeld muss vor und während der Arbeiten mit einem geeigneten Prüfgerät auf das Vorhandensein von Kältemittel geprüft werden, damit der Techniker darüber informiert ist, ob eine potenziell entflammbare Atmosphäre vorliegt. Vergewissern Sie sich, dass das dafür

verwendete Messgerät für die Feststellung von entzündlichen Kältemitteln geeignet ist, d. h., entsprechend abgesichert ist, also keine Funken bilden kann und dicht ist.

5. Vorhandensein eines Feuerlöschers

Falls jegliche Arbeiten am System mit dem Kältemittel oder damit verbundenen Teilen durchzuführen sind, müssen geeignete Löschmittel bereit stehen. Im näheren Umfeld des Bereichs, in dem das Kältemittel verwendet wird, muss ein Pulver- oder CO₂-Feuerlöscher vorhanden sein.

6. Keine Zündquellen

Personen, die Arbeiten an einem System mit Kältemittel durchführen, bei denen Leitungen offengelegt werden, die entzündliches Kältemittel enthalten oder enthielten, dürfen die Beteiligten keine Zündquellen auf eine Art und Weise verwenden, durch welche Brand- oder Explosionsgefahr bestehen würde. Jegliche Zündquellen, einschließlich Zigaretten, müssen vom Ort der Installation, Reparatur, des Ausbaus oder der Entsorgung ferngehalten werden, weil dabei entzündliches Kältemittel an die Umgebungsluft freigesetzt werden kann. Vor dem Beginn der Arbeiten ist das Arbeitsumfeld zu prüfen, um sicherzustellen, dass keine Zündquellen oder Brandgefahr besteht. Es müssen Rauchverbotschilder angebracht werden.

7. Ausreichend belüftetes Arbeitsumfeld

Stellen Sie sicher, dass Sie im Freien arbeiten oder, dass im Arbeitsumfeld für ausreichend Belüftung gesorgt wird, bevor Sie in das Kältemittelsystem eingreifen oder Heißenarbeiten durchgeführt werden. Während der Arbeiten muss stets für ausreichende Belüftung gesorgt werden. Die Belüftung sollte dafür sorgen, dass jegliches freigesetztes Kältemittel sicher zerstreut und möglichst nach außen an die Luft ausgestoßen wird.

8. Prüfung des Kältemittel-Systems

Immer dann, wenn elektrische Komponenten ausgetauscht werden müssen, ist darauf zu achten, dass diese für den jeweiligen Zweck geeignet sind und die ordnungsgemäßen Spezifikationen aufweisen. Es müssen stets die Anweisungen der Hersteller für die Wartung und Reparatur befolgt werden. Wenden Sie sich im Zweifelsfall an den technischen Kundenservice des Herstellers.

Folgende Überprüfungen sollten für Systeme durchgeführt werden, die entzündliches Kältemittel verwenden:

- die Menge an Kältemittel, mit der das System befüllt werden soll, muss mit der Größe des Raums übereinstimmen, in dem die Teile installiert werden, die Kältemittel enthalten;
- die Belüftungseinrichtungen und -öffnungen einwandfrei funktionieren und nicht blockiert sind;
- Wenn ein indirekter Kältekreislauf verwendet wird, muss der Sekundärkreislauf auf das Vorhandensein von Kältemittel überprüft werden. Alle Kennzeichnungen an der Anlage müssen sichtbar und lesbar sein. Nicht erkennbare Kennzeichnungen und Zeichen müssen korrigiert werden.

9. Prüfung elektrischer Komponenten

Die Reparatur und Wartung von elektrischen Komponenten muss anfängliche Sicherheitsprüfungen und Inspektion von Komponenten umfassen. Wenn ein Fehler vorhanden sein sollte, der die Sicherheit beeinträchtigen könnte, darf der Schaltkreis an keinerlei Stromversorgung angeschlossen werden, bis der Defekt entsprechend behoben wurde. Wenn der Defekt nicht sofort behoben werden kann, aber der Betrieb fortgesetzt werden muss, ist eine geeignete vorübergehende Lösung zu verwenden. Der Besitzer des Geräts muss davon in Kenntnis gesetzt werden, damit dies allen Beteiligten bekannt ist.

Anfängliche Sicherheitsprüfungen sollten sicherstellen:

- dass Kondensatoren entladen sind; dies muss auf sichere Art und Weise erfolgen, um eine mögliche Funkenbildung zu verhindern;
- keine spannungsführenden elektrischen Komponenten und Leitungen freiliegen, während Kältemittel eingefüllt oder zurückgewonnen wird oder das System gereinigt wird;
- stets die Erdung des Geräts gewährleistet ist.

7. Reparaturen an abgedichteten Komponenten

Für die Reparatur von abgedichteten Komponenten müssen alle elektrischen Stromversorgungen vom Gerät abgeklemmt worden sein, bevor jegliche abgedichteten Abdeckungen usw. entfernt werden. Wenn es unbedingt erforderlich sein sollte, dass das Gerät während der Reparaturarbeiten mit Strom versorgt wird, dann muss ein permanent aktiver Detektor für das Erkennen von Leckagen an der wichtigsten Stelle montiert werden, um auf potenziell gefährliche Umstände aufmerksam zu machen.

Um sicherzugehen, dass durch die Arbeit an elektrischen Komponenten das Gehäuse nicht derart verändert wird, dass ein entsprechender Schutz nicht mehr gewährleistet ist, muss besonders auf Folgendes geachtet werden: Dazu zählen Schäden an Kabeln, zu starke Beweglichkeit der Verbindungen, Anschlussklemmen, die nicht den vorgesehenen Spezifikationen entsprechen, beschädigte Dichtungen, falsch angebrachte Stopfbuchsen usw.

Stellen Sie sicher, dass Dichtungen oder Dichtungsmaterialien nicht abgenutzt sind und daher nicht mehr das Eindringen von entzündlichem Gas verhindern können. Alle Ersatzteile müssen den Spezifikationen des Herstellers entsprechen.

HINWEIS: die Verwendung von Silikondichtstoffen kann die Wirksamkeit einiger Arten von Leckage-Detektoren beeinträchtigen. Eigensichere Komponenten müssen vor der Arbeit nicht isoliert werden.

8. Reparatur von eigensicheren Komponenten

Schließen Sie keine permanenten induktiven oder kapazitiven Lasten an den Schaltkreis an, ohne zuvor sicherzustellen, dass dies nicht dazu führt, dass die zulässigen Spannungs- und Stromwerte für das Gerät überschritten werden.

9. Verkabelung

Prüfen Sie, dass die Kabel nicht abgenutzt oder korrodiert sind und dass kein übermäßiger Druck oder Vibration auf sie ausgeübt wird und sie keinen scharfen Kanten oder sonstigen nachteiligen Umweltfaktoren ausgesetzt sind. Diese Kontrolle muss auch die Materialalterung oder beständige Leckagen mit einbeziehen. Es darf kein Halogenidbrenner (oder ein anderer Brenner mit offener Flamme) verwendet werden.

10. Erkennung von brennbaren Kältemitteln

Bei der Suche nach und der Erkennung von Kältemittelleckagen dürfen auf keinen Fall potenzielle Entzündungsquellen verwendet werden. Es darf kein Halogenidbrenner (oder ein anderer Brenner mit offener Flamme) verwendet werden.

11. Leckerkennungsmethoden

Die folgenden Leckerkennungsmethoden werden als geeignet für Systeme angesehen, die brennbare Kältemittel enthalten.

Für die Erkennung von brennbaren Kältemitteln sollen elektronische Leckprüfgeräte verwendet werden, es kann aber passieren, dass sie nicht empfindlich genug sind oder dass sie neu kalibriert werden müssen (das Leckerkennungsgerät muss in einem Bereich ohne Kältemittel kalibriert werden). Stellen Sie sicher, dass das Prüfgerät keine potenzielle Entzündungsquelle darstellt und sich für das jeweilige Kältemittel eignet. Das Leckerkennungsgerät muss auf einen Prozentsatz der unteren Zündgrenze (LFL) des Kältemittels eingestellt und auf das verwendete Kältemittel kalibriert werden, damit der angemessene Prozentsatz von Gas (maximal 25%) bestätigt werden kann.

Die Leckerkennungsflüssigkeiten sind für die Verwendung mit den meisten Kältemitteln geeignet, aber die Verwendung von Reinigungsmitteln, die Chlor enthalten, sollte vermieden werden, weil Chlor mit dem Kältemittel reagieren und die Kupferrohre korrodieren kann.

Falls Leckverdacht besteht, müssen jegliche offenen Flammen entweder entfernt oder gelöscht werden.

Wenn eine Kältemittelleckage festgestellt wurde, für die Löten notwendig ist, muss sämtliches Kältemittel aus dem System entfernt oder (durch Schließen der Ventile) in einem Teil des Systems vor und während der Lötarbeiten isoliert werden.

12. Entfernung und Leeren

Wenn in den Kältemittelkreislauf für Reparaturen oder zu jedem sonstigen Zweck eingegriffen wird, müssen konventionelle Verfahren angewandt werden. Es ist allerdings wichtig, dass bewährte Methoden angewandt werden, weil die Möglichkeit der Entflammbarkeit in Betracht gezogen werden muss. Das folgende Verfahren sollte befolgt werden:

Kältemittel entfernen;
den Kreislauf mit Schutzgas reinigen;
leeren;
erneut mit Schutzgas reinigen;
den Kreislauf durch Schneiden oder Löten öffnen.

Das im System befindliche Kältemittel muss in geeignete Behälter zurückgewonnen werden. Das System muss mit OFN durchgespült werden, um die Sicherheit des Systems zu gewährleisten. Es kann sein, dass dieser Vorgang mehrmals wiederholt werden muss. Es darf dafür keine Druckluft oder komprimierter Sauerstoff verwendet werden.

Das Durchspülen wird dadurch erreicht, dass das Vakuum im System mit OFN aufgehoben wird und das Füllen fortgesetzt wird, bis der Betriebsdruck erreicht ist, dann Gas in die Luft entlassen wird und am Ende wieder das Vakuum erreicht wird. Dieser Prozess muss so oft wiederholt werden, bis im System kein Kältemittel mehr vorhanden ist. Beim letzten Füllen mit OFN muss das System wieder den normalen Luftdruck erreichen, damit am System gearbeitet werden kann. Dieses Verfahren ist absolut notwendig, wenn Lötarbeiten an der Verrohrung vorgenommen werden sollen. Stellen Sie sicher, dass der Pumpenausgang sich nicht in der Nähe von Entzündungsquellen befindet und dass die Belüftung ausreichend ist.

13 Füllverfahren

Zusätzlich zu den konventionellen Füllverfahren sind folgende Anforderungen zu erfüllen.

-Stellen Sie sicher, dass es bei der Verwendung der Füllvorrichtung nicht zu einer Verunreinigung durch die Vermischung verschiedener Kältemittel kommt. Die Schläuche oder Leitungen müssen möglichst kurz sein, um die Menge des darin enthaltenen Kältemittels so gering wie möglich zu halten.

-Die Behälter sollen senkrecht stehen.

-Vergewissern Sie sich, dass das Kühlsystem geerdet ist, bevor Sie Kältemittel in das System einfüllen.

-Das System ist nach Ende des Füllens zu kennzeichnen (falls dies noch nicht der Fall ist).

-Es muss besonders darauf geachtet werden, dass das Kühlsystem nicht überfüllt wird.

Bevor Sie das System wieder füllen, muss der Druck mit OFN kontrolliert werden. Das System ist nach Beendigung des Füllens, aber vor der Inbetriebnahme, einer Prüfung auf Dichtigkeit zu unterziehen. Vor der Abgabe des Geräts an den Kunden sollte eine erneute Prüfung auf Dichtigkeit durchgeführt werden.

14. Außerbetriebsetzung

Es ist wichtig, dass der Techniker vor der Durchführung dieses Verfahrens mit der Anlage und sämtlichen Details vertraut ist. Die sichere Entfernung sämtlichen Kältemittels gilt als empfohlene bewährte Praktik. Bevor diese Aufgabe durchgeführt wird, muss eine Probe von Öl und Kältemittel entnommen werden, falls eine Analyse vor der Wiederverwendung eines zurückgewonnenen Kältemittels nötig ist. Es ist wichtig, dass elektrischer Strom zur Verfügung steht, bevor diese Aufgabe angegangen wird.

- a) machen Sie sich mit der Anlage und ihrer Funktionsweise vertraut;
- b) trennen Sie das System von jeglichen Stromquellen;
- c) bevor Sie mit dem Verfahren beginnen, stellen Sie sicher, dass: mechanische Fördervorrichtungen bereit stehen und korrekt eingesetzt werden; der Rückgewinnungsprozess stets von einer kompetenten Person beaufsichtigt wird; die Rückgewinnungsausrüstung und die Behälter den angemessenen Normen entsprechen;
- d) wenn möglich, ist das Kältemittelsystem abzusaugen;

- e) wenn ein Absaugen nicht möglich ist, verwenden Sie ein Sammelrohr, damit das Kältemittel aus den verschiedenen Teilen des Systems entfernt werden kann;
- f) vergewissern Sie sich, dass der Behälter vor der Rückgewinnung auf die Waage gestellt wird;
- g) starten Sie den Rückgewinnungsvorgang gemäß den Anleitungen des Herstellers;
- h) Überfüllen Sie die Behälter nicht (nicht mehr als 80% des Flüssigkeitsvolumens einfüllen).
- i) der Betriebsdruck des Behälters darf nicht auch nur vorübergehend überschritten werden;
- j) Sobald die Behälter korrekt gefüllt worden sind und das Verfahren abgeschlossen ist, stellen Sie sicher, dass die Behälter und die Ausrüstung sofort von der Stelle entfernt werden und dass sämtliche Absperrventile der Ausrüstung geschlossen sind;
- k) das zurückgewonnene Kältemittel darf nicht in ein anderes Kühlsystem eingefüllt werden, bevor es gereinigt und geprüft wurde.

15. Kennzeichnung

Das Gerät soll gekennzeichnet werden, damit sichtbar ist, dass es außer Betrieb gesetzt wurde und dass das Kältemittel entleert wurde. Das Etikett ist mit Datum und Unterschrift zu versehen. Stellen Sie sicher, dass die Ausrüstung mit Etiketten versehen ist, die bestätigen, dass sie entzündliches Kältemittel enthält.

16. Zurückgewinnung

Wenn Kältemittel aus einem System zur Wartung oder zur Außerbetriebsetzung entfernt wird, gilt als empfohlene bewährte Praktik, das gesamte Kältemittel sicher in Behälter zu entleeren, wobei darauf geachtet werden muss, dass für das Kältemittel geeignete Behälter verwendet werden. Stellen Sie sicher, dass die richtige Anzahl an Behältern für die Gesamtmenge des Kältemittels des Systems bereit stehen. Alle Behälter müssen für das Kältemittel, das zurückgewonnen werden soll, geeignet und gekennzeichnet sein (z. B.: besondere Behälter für die Zurückgewinnung von Kältemittel). Die Behälter müssen auch mit einem Druckbegrenzungsventil und dazugehörigen Absperrklappen in gutem Betriebszustand ausgestattet sein. Die leeren Rückgewinnungsbehälter müssen vor der Rückgewinnung abgesaugt und, falls möglich, abgekühlt werden.

Die Rückgewinnungsausrüstung muss sich in gutem Betriebszustand befinden und von Anweisungen zu ihrer Anwendung begleitet sein (28 EN EN 29) und sie muss für die Rückgewinnung von entzündlichen Kältemitteln geeignet sein.

Zusätzlich muss eine Reihe von kalibrierten Waagen vorhanden sein, die sich in gutem Betriebszustand befinden.

Für die Schläuche muss es dichte Verschlusskupplungen geben, die sich in gutem Zustand befinden. Bevor Sie die Rückgewinnungsanlage verwenden, stellen Sie sicher, dass diese sich in einem zufriedenstellenden Betriebszustand befindet, dass sie ordnungsgemäß gewartet wurde und dass alle dazugehörigen elektrischen Komponenten abgedichtet sind, damit im Fall von Kältemittelaustritt keine Entzündung möglich ist. Wenden Sie sich im Zweifelsfall an den Hersteller.

Das zurückgewonnene Kältemittel muss an den Kältemittellieferanten im vorschriftsmäßigen Behälter zurückgegeben werden und der entsprechende Entsorgungsnachweis muss angeordnet werden. Verschiedene Kältemittel dürfen nicht in Rückgewinnungsanlagen und besonders nicht in Behältern vermischt werden.

Wenn ein Kompressor oder das Kompressoröl entfernt werden soll, stellen Sie sicher, dass sie ausreichend abgesaugt wurden, um zu gewährleisten, dass es im Schmiermittel keine Reste von brennbarem Kältemittel gibt. Das Absaugverfahren muss vor der Rückgabe des Kompressors an die Lieferanten erfolgen. Zur Beschleunigung des Verfahrens ist es ausschließlich zulässig, das Gehäuse des Kompressors mit einer elektrischen Heizung zu erwärmen. Wenn Öl aus einem System entfernt werden soll, müssen entsprechende Sicherheitsvorkehrungen getroffen werden.

6. VOR DEM ERSTEN GEBRAUCH



Finden Sie bitte die elektronischen Garantianweisungen auf der letzten Seite (im Deutschsprachigen Teil) dieser Bedienungsanleitung.

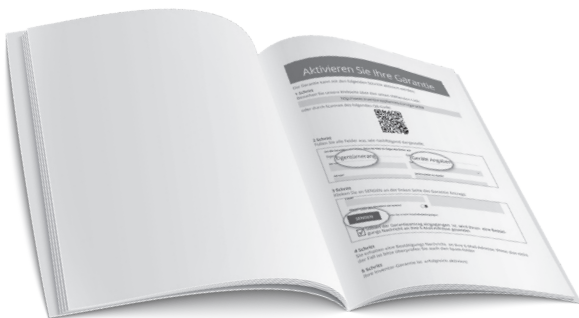

Für die Garantieeinreichung sollten Sie das SN-Nummernfeld ausfüllen. Dieses finden Sie auf der Rückseite des Gerätes.



Ein Luftentfeuchter, der in einem Keller arbeitet, wird in einem angrenzenden abgeschlossenen Lagerbereich, wie z.B. einem Kleiderschrank, wenig oder gar keine Wirkung haben, wenn keine ausreichende Luftzirkulation innerhalb und außerhalb des Bereichs vorhanden ist. Verwenden Sie diesen Luftentfeuchter nicht draußen. Dieser Luftentfeuchter ist nur für den Gebrauch in Innenräumen von Wohngebäuden vorgesehen.

Stellen Sie das Gerät nicht in der Nähe von Wäschetrockner, Heizung oder Heizkörper auf. Verwenden Sie das Gerät zur Vermeidung von Feuchtigkeitsschäden überall dort, wo Bücher oder Wertgegenstände aufbewahrt werden. Verwenden Sie den Luftentfeuchter in einem Keller, um Feuchtigkeitsschäden zu vermeiden. Der Luftentfeuchter muss in einem geschlossenen Raum betrieben werden, um am effektivsten zu sein. Schließen Sie alle Türen, Fenster und andere Öffnungen zum Raum.

Nach der ersten Benutzung des Luftentfeuchters das Gerät 24 Stunden ununterbrochen betreiben. Vergewissern Sie sich, dass die Kunststoffabdeckung am Auslass des Dauerablaufschlauchs fest installiert ist, um mögliche Undichtigkeiten zu vermeiden.

Wenn das Gerät ausgeschaltet wurde und in kurzer Zeit wieder eingeschaltet werden muss, sollten Sie etwa drei Minuten warten, bis die Einheit wieder in Betrieb genommen wird.

Schließen Sie den Luftentfeuchter nicht an eine Mehrfachsteckdose an, die auch für andere elektrische Geräte verwendet wird.

Wählen Sie einen geeigneten Ort aus und stellen Sie sicher, dass Sie leichten Zugang zu einer Steckdose haben.

Schließen Sie das Gerät an eine Steckdose mit ordnungsgemäßer Erdung an.

Achten Sie darauf, dass der Wassereimer korrekt montiert ist, sonst funktioniert das Gerät nicht richtig.

HINWEIS: Wenn das Wasser im Eimer ein bestimmtes Niveau erreicht hat, bewegen Sie das Gerät bitte vorsichtig, um ein unbeabsichtigtes Verschütten zu vermeiden.

Rollen nicht zwangsweise über Teppichoberflächen bewegen und das Gerät nicht mit vollem Wasser im Eimer transportieren. (Das Gerät könnte umkippen und das Wasser könnte verschüttet werden)

Aufbau und Montage

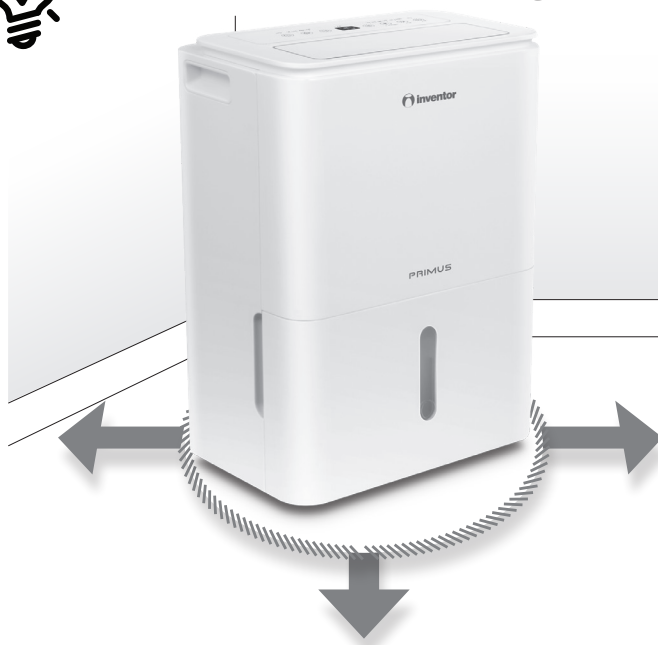

1) Blockieren oder beschränken Sie nicht den Luftstrom um das Gerät. Achten Sie darauf, dass der Lufteingang und Luftausgang nicht behindert wird. Lassen Sie 20 cm Abstand rund um die Einheit und 40 cm nach oben.

2) Installieren Sie die Einheit an einer Stelle, wo die Temperaturen nicht unter 5°C (41°F) fallen. Bei Temperaturen unter 5°C (41°F) besteht die Möglichkeit der Frostbildung an den Kondensatorschlangen, was zu einem Leistungsabfall führen wird. (Betriebsbedingungen: 5-32°C, 30-80% r. F.).

3) Stellen Sie sicher, dass der Filter sauber ist.

4) Stellen Sie das Gerät auf eine vertikale Position und lassen es für 2 Stunden stehen bevor Sie es in Betrieb nehmen, um Fehlfunktionen zu vermeiden.



5) Vor der ersten Verwendung entfernen Sie bitte den Wassereimer und prüfen Sie, ob Verpackungsteile (z.B.: der Ablassschlauch) mitgeliefert sind. Entfernen Sie den Wassereimer und setzen Sie ihn wieder fest an seinen Platz.

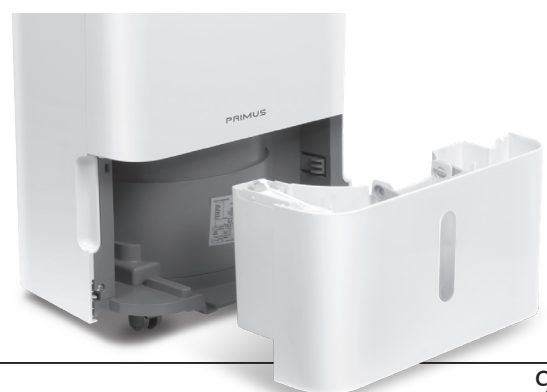

7. LERNEN SIE IHREN LUFTENTFEUCHTER KENNEN



Laufrollen
Laufrollen sind auf den unteren vier Ecken
des Gerätes installiert

Griff



Herausnehmbarer
Wassertank

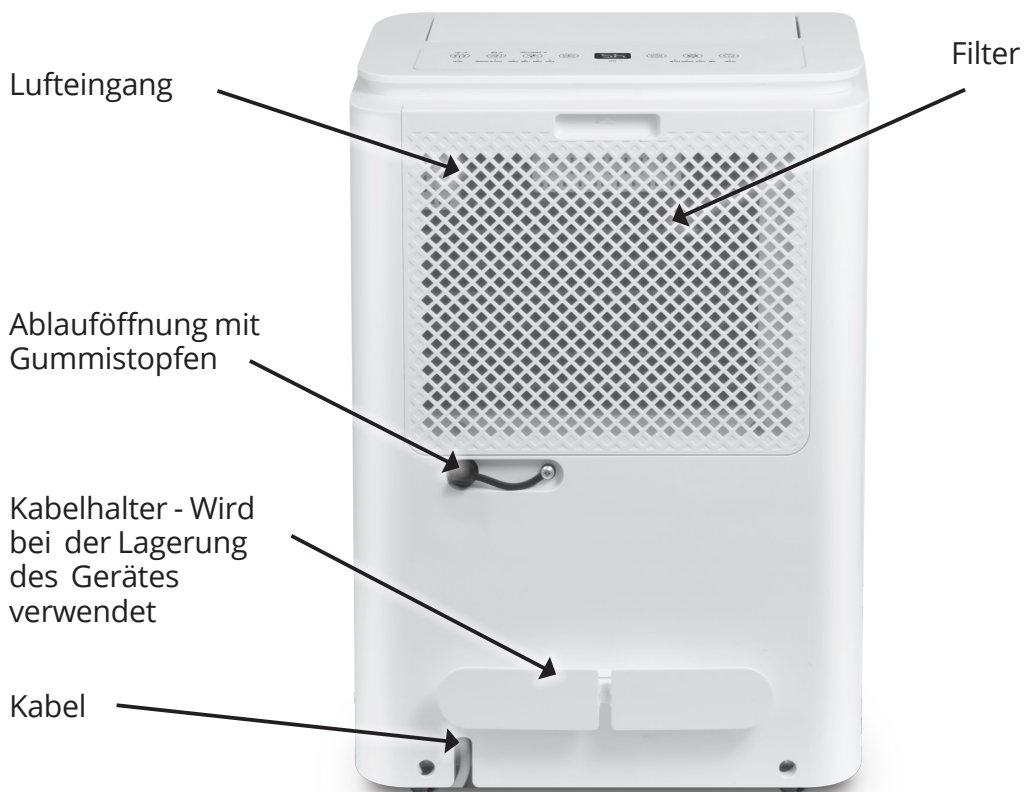
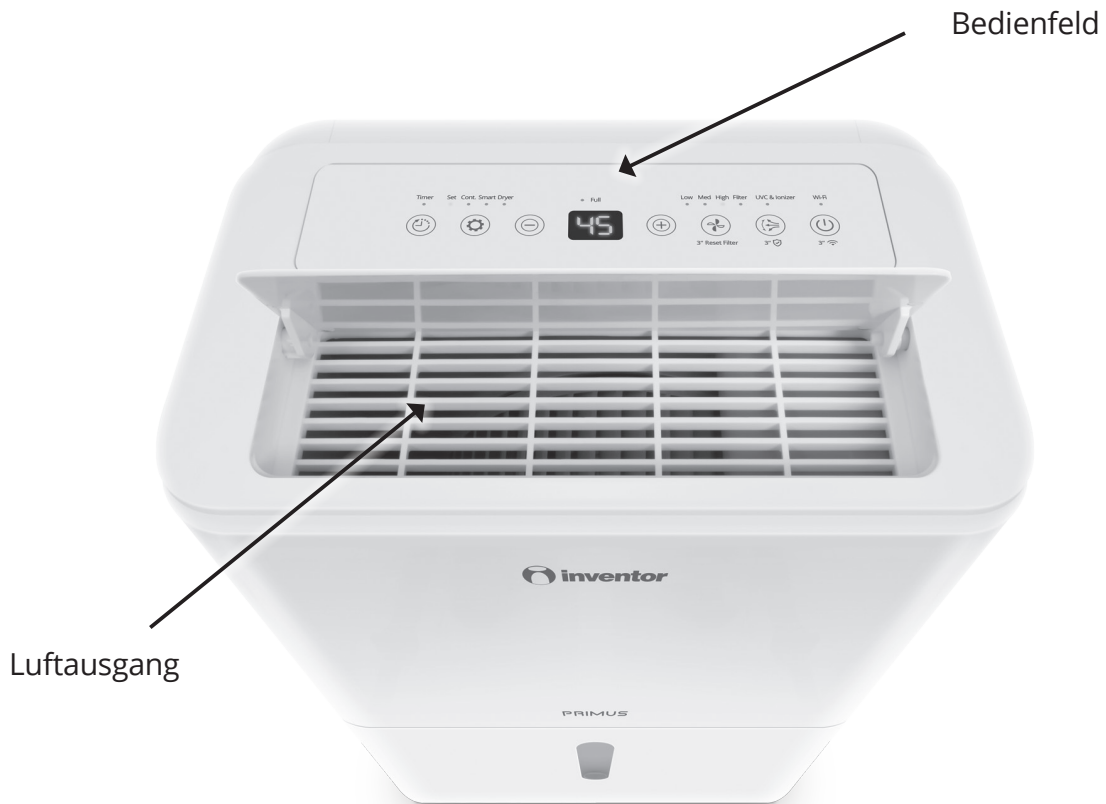

8. BEDIENFELD - FUNKTIONEN

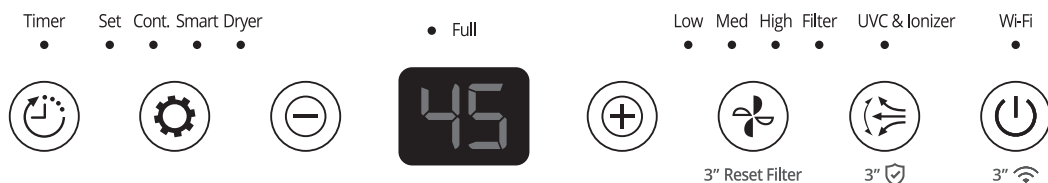

POWER

Drücken Sie die "Power" Taste, um den Entfeuchter ein- oder auszuschalten. Die "Power" Taste und das Display schaltet sich ein.

- Wenn die eingestellte Luftfeuchtigkeit erreicht ist, wird automatisch die Energiesparfunktion aktiviert, während der die digitale Kontrollanzeige des Geräts eventuell erhöhte Luftfeuchtigkeitsniveaus anzeigt. Dies liegt daran, dass der Lüfter nicht in Betrieb ist. Nach dem festgelegten Zeitrahmen und wenn die Feuchtigkeitsniveaus gestiegen ist, wird das Gerät die Entfeuchtung wieder aufnehmen.
- Im Falle eines Stromausfalls hat das Gerät eine Auto-Neustart-Funktion. Sobald die Stromversorgung wiederhergestellt ist, wird der Betrieb automatisch wieder aufgenommen mit der zuvor eingestellten Betriebsfunktion.



Wi-Fi

Bei der Installation der Anwendung Inventor Control (und für die erste Verbindung), stellen Sie sicher, dass der Entfeuchter ausgeschaltet ist. Drücken und halten Sie für 3 Sekunden die POWER Taste, bis auf der Anzeige des Gerätes „AP“ erscheint. Wenn Sie den Router mit dem Gerät verbinden, erscheint die Anzeige "AP" auf dem digitalen Bedienfeld. Diese Anzeige bleibt für 8 Minuten aktiv. Sobald der Router und das Gerät erfolgreich verbunden wurden, erlischt die "AP" -Anzeige und das Gerät kehrt zu den zuvor eingestellten Funktionen zurück. Wenn die Verbindung innerhalb des 8-Minuten-Zeitrahmens fehlschlägt, beendet das Gerät automatisch den WLAN-Verbindungsmodus.



Hinweis: Bei Fernbedienung des Geräts über das Wi-Fi APP wird die LED-Anzeige über der Ein/Aus-Taste aktiv.



TIMER

Drücken Sie die „TIMER“ Taste um die Autostart oder Autostopp Funktion in Verbindung mit den (+) und (-) Tasten einzustellen. Die "TIMER" Taste und das Display schalten sich ein.

Wenn das Gerät eingeschaltet ist, drücken Sie die Timer-Taste, um die Autostopp-Funktion zu aktivieren. Wenn das Gerät ausgeschaltet ist, drücken Sie die Timer-Taste, um die Autostart-Funktion zu aktivieren.

- Drücken oder halten Sie die (+) oder (-) Taste um den Timer in 0,5 Stundenschritten bis zu 10 Stunden einzustellen und danach in 1,0 Stundenschritten bis zu 24 Stunden. Der Mechanismus zählt die verbleibende Zeit runter bis zum Autostart oder Autostopp.
- Die ausgewählte Zeit wird innerhalb von 5 Sekunden gespeichert und das Display wechselt automatisch zur vorherigen Feuchtigkeitseinstellung.
- Wenn die Autostart oder Autostopp Zeiten eingestellt sind, leuchtet innerhalb desselben Programmablaufs die Kontrollleuchte TIMER EIN/AUS auf, um anzuzeigen, dass die EIN- oder AUS-Zeiten jetzt programmiert sind.
- Wenn Sie das Gerät ein-/ausschalten oder den Timer auf 0.0 setzen, werden alle Einstellungen für den Autostart und Autostopp beendet.
- Wenn in der LED-Anzeige der Code P2 erscheint, sind ebenfalls alle Autostart und Autostopp Funktionen beendet.



HINWEIS: Die Timer-Funktion kann entweder auf EIN oder AUS eingestellt werden. Sie können nicht gleichzeitig EIN und AUS auswählen.



MODE

Drücken Sie die "MODE" Taste und wählen Sie eine der folgenden Betriebsarten aus (Dryer, Cont. oder Smart). Wenn Sie die Taste drücken, um die Betriebsart zu ändern, wird das Gerät einen Signalton ausgeben, um anzuzeigen, dass sich die Betriebsart ändert.

Manuelle Einstellung (Set): Drücken Sie die MODE-Taste, bis die manuelle Einstellung des Luftentfeuchters ausgewählt ist. Die Leuchte "Set" wird auf dem Bedienfeld aktiviert. Verwenden Sie die Tasten zur Einstellung der Luftfeuchtigkeit, wie unten beschrieben, um die idealen Werte für Ihre Bedürfnisse zu wählen.

Cont.

Kontinuierliche Funktion: Der Luftentfeuchter arbeitet kontinuierlich, wenn der Ablaufschlauch befestigt ist oder bis der Wassertank voll ist, um Feuchtigkeit aus der Luft zu entziehen. Wenn diese Funktion ausgewählt ist, schaltet sich die Kontrollleuchte ein und das Gerät arbeitet weiter, ohne die relative Feuchtigkeit des Raumes und die gewünschte Feuchtigkeit zu berücksichtigen.

- Für spezielle Feuchtigkeitsanforderungen, wo große Mengen an Wasser aufgenommen werden müssen, wie überschwemmte Räume.

Smart

Intelligente Entfeuchtung - Der Luftentfeuchter stellt automatisch den Feuchtigkeitsgrad in einem Bereich zwischen 45% - 55% gemäß der Raumtemperatur ein, um große Energieeinsparungen und hervorragende Bedingungen in Ihren Räumen zu gewährleisten.

- Die Feuchtigkeitseinstellungsfunktion wird somit unwirksam.

Dryer:

Trockner-Modus: Unter der Einstellung Trockner (Dryer) wird das Gerät mit Turbo Ventilatorgeschwindigkeit betrieben. Nach ca. 2 Stunden in diesem Betrieb prüft das Gerät die Feuchtigkeit des Raumes. Wenn diese unter 45% RH (relative Feuchtigkeit) liegt, wird nur noch der Ventilator für zwei Stunden betrieben. Nach den 2 Stunden beendet das Gerät den Trockner-Modus. Wenn die Feuchtigkeit über 45% RH (relative Feuchtigkeit) liegt, wird das Gerät für eine weitere Stunde mit der Turbo Ventilatorgeschwindigkeit betrieben. Anschließend wird die Raumfeuchtigkeit erneut überprüft. Die maximale Betriebszeit, die in diesem Modus eingestellt werden kann, beträgt 10 Stunden und kann je nach Raumgröße und Feuchtigkeit der Wäsche reduziert werden. Bitte beachten Sie, dass gut geschleuderte Wäsche diesen Prozess auch beschleunigen wird.

- Trocknen Sie Ihre Wäsche: Stellen Sie den Entfeuchter in einen kleinen Raum zusammen mit dem Wäscheständer. Schließen Sie die Tür und lassen Sie den Entfeuchter Ihre Wäsche trocknen.
- Damit das beste Entfeuchtungsergebnis erzielt wird, muss die Wäsche vorher geschleudert werden.
- Lassen Sie 30-50 cm freien Platz zwischen dem Luftentfeuchter und der nassen Wäsche.

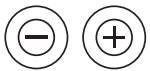

AUF (+) / AB (-)

Feuchtigkeitseinstellungstasten

- Der Feuchtigkeitsgrad kann in einem Bereich von 35% RH (relative Feuchtigkeit) bis zu 85% RH (relative Feuchtigkeit) in 5% Schritten einzustellen, jedes Mal wenn Sie eine der zwei Tasten drücken, solange keine anderen Funktionen (Dryer, Cont. oder Smart) gleichzeitig in Betrieb sind.
- Für trockenere Luft: Taste (-) drücken und einen geringeren Prozentwert (%) auswählen.
- Für feuchtere Luft: Taste (+) drücken und einen höheren Prozentwert (%) auswählen.



Hinweis: Diese Einstellung kann nicht gleichzeitig mit den Dryer, Cont. oder Smart Funktionen aktiviert werden.



FAN

Drücken Sie die FAN Taste um zwischen leise, mittel und Turbo Ventilatorgeschwindigkeit zu wählen.

- Silent Mode (leiser Betrieb): Bei Aktivierung leuchtet die Leuchtanzeige "Low" auf. Wählen Sie den Silent-Modus für einen leisen Betrieb und um ideale Bedingungen in Ihren Zimmer zu genießen.
- Medium Mode (mittlerer Betrieb): Wenn aktiviert, leuchtet die Leuchtanzeige "Mittel" auf. Wählen Sie den Medium-Modus für einen normalen Betrieb.
- Turbo Mode (Turbo Modus): Wenn aktiviert, leuchtet die mit "High" gekennzeichnete Anzeige auf.. Wählen Sie diesen Modus, wenn eine sofortige Entfeuchtung notwendig ist, z. B. Flächen oder Räume, die über einen längeren Zeitraum nicht benutzt wurden.



SWING LOUVER

Drücken Sie diese Taste, um die automatische Bewegung der Schwenklamellen zu starten. Um diese Funktion zu deaktivieren, drücken Sie erneut auf die Taste.



UVC & Ionisator

Drücken Sie die Schwenktaste 3 Sekunden lang, um den Ionisator und die ultraviolette LED Typ C des Luftentfeuchters einzuschalten. Eine Leuchtanzeige leuchtet auf, um anzuzeigen, dass diese Funktion ausgewählt wurde. Ionen werden in der Atmosphäre freigesetzt, um die Luft zu reinigen und unangenehme und ungesunde Partikel zu entfernen. Gleichzeitig hilft die UVC-Lampe, Mikroorganismen wie Keime, Viren, Bakterien und Pilze zu beseitigen.

INDIKATIONEN

Wassertank voll Anzeige

Die rote Anzeige "Full" leuchtet auf und Sie hören einen Warnton (Piepton), wenn der Tank voll ist, entfernt wurde oder sich nicht in der richtigen Position befindet.

- Die Wasserstandskontrolle schaltet den Entfeuchter aus, wenn der Tank voll ist, entfernt wurde oder sich nicht in der richtigen Position befindet.

Automatisches Entfrostern

Wenn sich Frost auf den Verdampfer Spulen gebildet hat, schaltet sich der Kompressor aus und der Ventilator läuft weiter, bis der Frost abgetaut ist. Unter dieser Funktion zeigt das Display den Code P1 an.

- Diese Funktion gewährleistet nicht nur einen sicheren und ordnungsgemäßen Betrieb des Entfeuchters, sondern auch eine effiziente und wirtschaftliche Leistung.



HINWEIS:

- Beim automatischen Abtauvorgang könnte vom Gerät ein Geräusch vom Kältemittelfluss kommen, was normal ist.
- Schalten Sie den Entfeuchter nicht aus, wenn der automatische Abtauvorgang läuft.

Erinnerung an die Reinigung des Filters

Eine Leuchtanzeige mit der Bezeichnung "Filter" wird auf dem Bedienfeld aktiviert, um daran zu erinnern, dass der Luftfilter des Luftentfeuchters gereinigt werden



Die Erinnerung wird nach 250 Betriebsstunden angezeigt. Sobald Sie den Filter gereinigt haben, drücken Sie die FAN-Taste 3 Sekunden lang, um die Filteranzeige zurückzusetzen. Um eine gute Leistung Ihres Luftentfeuchters zu erhalten, sollten Sie den Luftfilter etwa alle 15 Tage überprüfen und reinigen.

9. WASSERTANK & ABLAUSCHLAUCH

Es gibt zwei Möglichkeiten das Kondensatwasser zu entfernen. Bevor Sie damit fortfahren, stellen Sie sicher, dass Sie das Gerät abgeschaltet haben und es vom Netz getrennt haben.

1. Benutzung des Wassertanks

Wenn das Gerät ausgeschaltet ist und der Wassertank voll ist, leuchtet die Anzeige für vollen Wassertank auf und auf der Digitalanzeige erscheint P2. Wenn das Gerät eingeschaltet ist und der Wassertank voll ist, schalten sich der Kompressor und der Ventilator aus. Anschließend leuchtet die Kontrollleuchte auf und P2 erscheint auf der Digitalanzeige.

- Entfernen Sie den Wassertank vorsichtig, indem Sie den Griff gut festhalten und den Behälter vorsichtig herausziehen, damit das Wasser nicht verschüttet wird. Stellen Sie den Behälter nicht auf den Boden, weil die Unterseite uneben ist und das Wasser verschüttet werden kann.
- Leeren Sie das Wasser aus dem Behälter und setzen Sie diesen wieder ein. Damit der Betrieb fortgesetzt werden kann, muss der Wassertank sicher und richtig positioniert werden.
- Das Gerät wird seinen Betrieb wiederaufnehmen, sobald sich der Wassertank in der richtigen Position befindet.



- Bei Entnahme des Wassertanks berühren Sie keine Teile im Inneren des Gerätes. Das könnte Schäden verursachen.
- Schieben Sie den Wassertank wieder vorsichtig in das Gerät.
- Trinken und benutzen Sie nicht das Wasser vom Wassertank.
- Achten Sie bitte darauf, dass Sie das Gerät äußerlich und innerlich gut abtrocknen, wenn Sie den Wassertank entfernen.

2. Kontinuierliche Entwässerung

Das Wasser kann automatisch in einen Bodenablauf geleitet werden, indem Sie einen Ablaufschlauch am Gerät befestigen.

- Entfernen Sie den Gummistopfen von der Rückseite des Gerätes.

Setzen Sie den Ablaufschlauch in die Ablauföffnung, die Sie auf der Rückseite des Gerätes finden und stellen Sie sicher, dass die Anschlüsse festsitzen, um Leckagen zu vermeiden.

- Vergewissern Sie sich, dass der Entfeuchter auf einer ebenen Fläche gestellt wird.

- Führen Sie den Ablaufschlauch zu einer geeigneten Abflussleitung und stellen Sie sicher, dass das Wasser natürlich fließt. Für eine einwandfreie Entwässerung ist darauf zu achten, dass der Schlauch unter dem Niveau der Ablauföffnung bleibt.



Ablauföffnung für den Ablaufschlauch



Wichtiger Hinweis:
Der Ablaufschlauch darf nicht angehoben, gebogen oder verdreht werden!

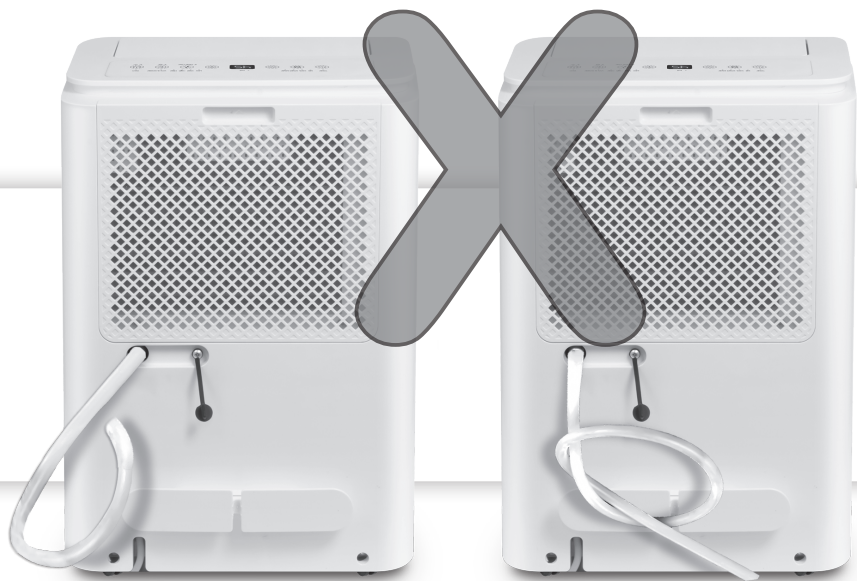

Wenn die kontinuierliche Entwässerungsfunktion nicht verwendet wird, entfernen Sie den Ablaufschlauch von der Ablauföffnung und setzen Sie wieder den Gummistopfen auf.

10. WARTUNG UND REINIGUNG

Vor dem Ausführen der Wartung oder Reinigung des Gerätes ziehen Sie immer den Netzstecker.

● **Reinigung des Filters:**

Benutzen Sie zur Reinigung des Gerätes Wasser und schonende Reinigungsmittel.

- Benutzen Sie keine aggressiven Reinigungsmittel oder Lösungsmittel. Verwenden Sie eine Bürste oder einen geeigneten Staubsauger.
- Waschen Sie das Filter nicht in der Geschirrspülmaschine.
- Zur Reinigung des Geräteäußeren und des Geräteinneren kein Wasser direkt anwenden, da dies zu Rost, Isolierungsschäden oder einen Stromschlag führen kann.
- Lassen Sie den Filter vollständig trocknen, bevor Sie ihn erneut einsetzen.

HINWEIS:

Dieser Luftfilter ist ein Filter mit dünner Maschenweite, der an der Innenseite des abnehmbaren Lufteinlassgitters befestigt ist. Ein Austausch des Luftfilters ist nicht erforderlich. Bitte reinigen Sie ihn wie oben beschrieben.



● **Reinigung des Wassertanks:**

Füllen Sie den Wassertank zum Teil mit sauberem Wasser und geben Sie ein bisschen mildes Reinigungsmittel dazu. Wischen Sie rundherum den Wassertank, leeren Sie ihn aus und spülen Sie ihn mit klarem Wasser ab.

- Alle 2 Wochen sollte der Wasserbehälter gereinigt werden, damit sich kein Schimmel und Bakterien bilden.
- Nach der Reinigung achten Sie auf die korrekte Platzierung des Wassertanks, um den Entfeuchter in Betrieb zu setzen.

HINWEIS: Das Gehäuse und die Vorderseite können Sie mit einem ölfreien Tuch reinigen oder mit einem leicht befeuchteten (in einer Lösung aus mildem flüssigem Geschirrspülmittel) Tuch reinigen.

Bitte gründlich abspülen und trockenwischen. Verwenden Sie niemals scharfe Reinigungsmittel, Wachs oder Politur auf der Vorderseite des Gehäuses.

Achten Sie immer darauf, bevor Sie um die Bedienelemente wischen das überschüssiges Wasser entfernt worden ist, da es sonst zu Schäden am Gerät führen kann.

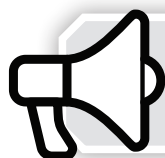

BENUTZEN SIE NIE DAS GERÄT OHNE LUFTFILTER

11. AUFBEWAHRUNG

Wenn Sie das Gerät für längere Zeit nicht benutzen werden, achten Sie auf Folgendes für eine fachgerechte Aufbewahrung.

- Nach Abschalten des Gerätes, warten Sie einen Tag bevor Sie es aufbewahren.
- Entfernen Sie den Ablaufschlauch (Nur für kontinuierliche Entwässerung).
- Reinigen Sie das Hauptgerät, den Wassertank und das Luftfilter.
- Wickeln Sie das Kabel und befestigen es am Kabelhalter
- Überziehen Sie das Gerät.
- Bewahren Sie das Gerät aufrecht in einem trockenen, gut belüfteten Ort auf, weit weg von direkterem Sonnenlicht.

12. HÄUFIGE FRAGEN & HINWEISE ZUR STÖRUNGSBEHEBUNG

Sind Luftentfeuchter Kostenaufwändig?

Sie werden feststellen, dass der Entfeuchter für circa einen Monat nach der Anschaffung dauernd laufen wird und dann wird er beginnen sich betrieblich anzupassen. Sie sollten in Betracht ziehen, dass der Entfeuchter nicht die ganze Zeit laufen wird, da er über seinen Feuchtigkeitssensor kontrolliert wird. Eine feuchte Wohnung zu heizen kann auch sehr kostspielig sein. Sie werden eine Verringerung Ihrer Heizkosten sehen, wenn Sie anfangen den Entfeuchter zu nutzen.

Wo wäre es besser, den Luftentfeuchter aufzustellen?

Für bessere Ergebnisse wird empfohlen, den Entfeuchter in einem zentralen Bereich aufzustellen, wie der Flur. Lassen Sie die Türen offen und die Feuchtigkeit wird natürlich zum Gerät ziehen um verarbeitet zu werden.

Kann der Luftfilter durch einen anderen Filtertyp ersetzt werden, z.B. einen HEPA-Filter?

Nein, das Filter darf nicht durch einen anderen Filtertyp ersetzt werden.

Welche ist die angemessene Raumfeuchtigkeit?

Der empfohlene Feuchtigkeitsbereich schwankt zwischen 45% und 55%. Dieser durchschnittliche Luftfeuchtigkeitslevel bietet die besten Bedingungen für Sie und Ihre Familie. Er beugt Allergien, häufigen Erkältungen und Knochenschmerzen vor und hilft gleichzeitig bei der Erhaltung Ihres Zuhauses wie z.B. der Gipsplatten, der Farbabbblätterung, der Holzmöbel und anderen Geräten und Materialien, die anfällig von der Feuchtigkeit sind.

Warum gibt es trotz der Benutzung des Luftentfeuchters immer noch Kondensfeuchte an den Fenstern?

Wenn die gewünschte Luftfeuchtigkeit im Raum erreicht wurde, besteht die Möglichkeit, dass sich an den Fenstern Kondensationswasser bildet. Dieses geschieht aufgrund der Temperaturdifferenz des Raumes und der Außentemperatur. Lassen Sie den Entfeuchter laufen. Wenn die Lufttemperatur draußen ansteigt, wird das Kondensationswasser von den Fenstern verschwinden.

Warum kann ich die gewünschte Feuchtigkeitsstufe nicht mit den Tasten einstellen?

Stellen Sie bitte sicher, dass die Funktionen Trockner, Cont. oder Smart nicht eingestellt sind. Wenn Trockner, Cont. oder Smart-Modus ausgewählt ist, sind die Tasten zur Auswahl und Einstellung der Feuchtigkeit nicht verfügbar.

Wie lange dauert es, meine Wäsche zu trocknen?

Die benötigte Zeit um Ihre Wäsche zu trocknen, hängt von dem Raum ab, der dafür verwendet wird, von der Raumtemperatur, den Feuchtigkeitsgrad des Raumes und von der Trockenheit der Wäsche. Um die Zeitdauer zu verkürzen, stellen Sie den Luftentfeuchter in einen kleinen Raum, in dem alle Türen und Fenster geschlossen sind. Je kleiner der Raum, desto effizienter wird der Trocknungsvorgang sein.

Der Luftentfeuchter ist kein Klimagerät. Woran könnte es liegen, dass er kalte Luft heraubläst?

Der Luftentfeuchter stößt eine ähnliche Lufttemperatur aus, wie die absorbierte. Es ist vergleichbar mit dem Gefühl, dass wir erhalten, wenn wir uns vor einem laufenden Ventilator stellen. Obwohl die Lufttemperatur gleich ist, haben wir das Gefühl, das es kalte Luft bläst.

Warum arbeitet der Entfeuchter nur bis zu 9 Stunden im Trockner-Modus?

Wenn der Entfeuchter über einen längeren Zeitraum auf "Dry" Trockner-Modus betrieben wird, kann es sein, dass die Luft und die Wäsche austrocknen, mehr als notwendig.

Warum macht der Luftentfeuchter von Zeit zu Zeit Geräusche?

Wenn der Kompressor anläuft oder aufhört zu arbeiten, kann das Gerät ein lautes Geräusch machen, das ist normal.

Warum funktioniert der Luftentfeuchter nicht, wenn sich die Luftfeuchtigkeit im Raum erhöht ist?

Wenn die eingestellte Luftfeuchtigkeit erreicht ist, wird automatisch die Energiesparfunktion aktiviert, während der die digitale Kontrollanzeige des Geräts eventuell erhöhte Luftfeuchtigkeitsniveaus anzeigt. Dies liegt daran, dass der Lüfter nicht in Betrieb ist. Nach dem festgelegten Zeitrahmen und wenn die Feuchtigkeitsniveaus gestiegen ist, wird das Gerät die Entfeuchtung wieder aufnehmen.

Das Gerät zeigt keine Funktion

- Vergewissern Sie sich, dass der Netzstecker des Luftentfeuchters völlig in der Steckdose steckt.
- Kontrollieren sie den Stromkreisunterbrecher des Hauses.
- Sehen Sie nach, ob das Netzkabel beschädigt ist.
- Kontrollieren Sie den Wassertank. Entleeren Sie diesen wenn er voll ist.
- Überprüfen Sie ob der Luftentfeuchter die eingestellte Luftfeuchtigkeit erreicht hat.
- Vergewissern Sie sich, dass der Wassertank korrekt platziert wurde.
- Die Raumtemperatur ist höher oder niedriger als die empfohlene Temperatur.
- Kontrollieren Sie, ob der Feuchtigkeitspegel zu hoch eingestellt worden ist.

Der Luftentfeuchter trocknet die Luft nicht so wie er sollte

- Vergewissern Sie sich, dass der Luftentfeuchter genügend Zeit in Betrieb war, um die Feuchtigkeit zu abzusorbieren.
- Vergewissern Sie sich, dass keine Vorhänge, Jalousien oder Möbel die Vorder-oder Rückseite des Luftentfeuchters blockieren.
- Die Feuchtigkeitstaste ist nicht niedrig genug eingestellt.
- Vergewissern Sie sich, dass Sie das Filter, wie es vorgeschrieben wird, gereinigt haben. Ein verstopftes Filter führt zu reduzierter Leistung.
- Kontrollieren Sie, ob alle Türen, Fenster und andere Öffnungen geschlossen sind.
- Die Raumtemperatur liegt unter der empfohlenen Temperatur.
- Es gibt eine Kerosinheizung oder etwas, das Wasserdampf in den Raum abgibt.
- Der Raum, in dem sich das Gerät befindet, ist größer als es empfohlen wird.
- Der Feuchtigkeitsgehalt vom Zimmer ist zu hoch.

Das Gerät macht während des Betriebs ein lautes Geräusch

- Das Luftfilter ist verstopft.
- Das Gerät ist nicht vorschriftsgemäß aufrecht aufgestellt.
- Die Fußbodenoberfläche ist uneben.

Frost erscheint auf den Spulen

Das ist normal. Das Gerät verfügt über eine Automatische abtau Funktion.

Bei der Verwendung des Ablaufschlauchs kann es sein, dass man Wasser auf dem Boden finden

- Überprüfen Sie, ob der Ablaufschlauch korrekt angeschlossen ist.
- Der Ablaufschlauch ist verstopft oder beschädigt.

Wasser auf dem Boden

- Prüfen Sie, ob der Gummistopfen fest sitzt. Ein loser Stöpsel kann zu einem möglichen Wasseraustritt führen.
- Bevor Sie den Wassereimer aus dem Gerät entfernen, lassen Sie eine kurze Zeitspanne verstopfte Wasserreste ablaufen.

Fehlercodes und Schutzcodes

Fehlercodes:

AS - Feuchtigkeitssensor-Fehler - Ziehen Sie den Netzstecker aus der Steckdose und stecken Sie ihn wieder ein. Wenn der Fehler wiederholt wird, kontaktieren Sie den Kundendienst.

ES - Fehler im Temperatursensor des Verdampferregisters - Ziehen Sie den Netzstecker aus der Steckdose und stecken Sie ihn wieder ein. Wenn der Fehler wiederholt wird, kontaktieren Sie den Kundendienst.

E4 - Kommunikationsfehler auf der Anzeigetafel - Ziehen Sie den Netzstecker aus der Steckdose und stecken Sie ihn wieder ein. Wenn der Fehler wiederholt wird, kontaktieren Sie den Kundendienst.

EC - Kältemittel Austritt Erkennung (Leckageermittlung) - Mit dieser neuen Technologie wird der Austritt des Kältemittels erkannt und die Anzeige "EC" erscheint. Ziehen Sie den Netzstecker aus der Steckdose und stecken Sie ihn wieder ein. Wenn der Fehler wiederholt wird, kontaktieren Sie den Kundendienst.

Schutzcode:

P1 - Einheit befindet sich im Abtaumodus - Geben Sie dem Gerät Zeit sich selbst zu entfrosten. Die Anzeige erlischt, sobald der Vorgang abgeschlossen ist.

P2 - Wassertank ist voll oder befindet sich nicht in der richtigen Position - Leeren Sie den Behälter oder setzen diesen in die richtige Position.



Falls eine der oben aufgeführten Funktionsstörungen auftreten sollte, stellen Sie die Einheit ab und untersuchen Sie sie auf Verstopfungen oder andere Behinderungen. Nehmen Sie die Einheit wieder in Betrieb. Falls die Funktionsstörung weiter besteht, schalten Sie sie wieder aus und ziehen Sie den Stecker. Wenden Sie sich für den Service an den Hersteller oder einen qualifizierten Techniker.

Die Abbildungen in diesem Handbuch dienen lediglich zur Erläuterung der Funktionen. Die tatsächliche Form der Einheit, die Sie gekauft haben, kann etwas abweichen, aber die Bedienung und Funktionen sind gleich.

Das Unternehmen übernimmt keinerlei Haftung für eventuell in diesem Dokument enthaltene falsch gedruckte Informationen. Der Inhalt dieses Handbuchs und die technischen Daten dieses Produkts können für Verbesserungsgründe ohne Vorankündigung geändert werden.

Bitte wenden Sie sich an den Hersteller unter +30 211 300 3300 oder an die Verkaufsbüro, um weitere Informationen zu erhalten. Alle zukünftigen Aktualisierungen des Handbuchs werden auf die Service-Website hochgeladen. Es wird empfohlen, immer nach der neuesten Version zu suchen.



Scannen Sie bitte hier, um die neueste Version dieses Handbuchs herunterladen zu können.
www.inventorappliances.com/de/medienbibliothek

TABLE DES MATIÈRES

1. INSTRUCTIONS DE SÉCURITÉ & AVERTISSEMENTS.....	115
2. INFORMATIONS ÉLECTRIQUES	116
3. REMARQUES SOCIALES PROTECTION DE L'ENVIRONNEMENT.....	116
4. MESURES DE SÉCURITÉ.....	117
5. AVERTISSEMENTS (pour l'utilisation du réfrigérant R290/R32 seulement).....	120
6. DÉMARCHES AVANT L'USAGE.....	126
7. INTRODUCTION Á VOTRE DÉSHUMIDIFICATEUR.....	128
8. PANNEAU DE CONTRÔLE • FONCTIONS.....	130
9. RÉSERVOIR D'EAU & TUYAU DE DRAINAGE.....	134
10. MAINTENANCE ET NETTOYAGE	136
11. ENTREPOSAGE DE L'APPAREIL	137
12. QUESTIONS FRÉQUEMMENT POSÉES & DÉPANNAGE	137

Cher consommateur,

Félicitations pour votre choix!

La série Primus garantit d'excellentes performances et l'élimination de l'humidité excessive à l'intérieur de votre espace, améliorant ainsi les conditions de vie. Grâce à leurs caractéristiques améliorées, les déshumidificateurs Primus combinent un fonctionnement économique avec des fonctions telles que l'ioniseur et la technologie UVC qui amélioreront la qualité de l'air de votre maison ou de votre bureau.

Veuillez vous référer à ce manuel, afin d'obtenir une efficacité totale du déshumidificateur, grâce aux directives incluses dans les pages suivantes et faire des économies grâce à une utilisation intelligente de cet appareil.



Veuillez lire attentivement toutes les instructions de sécurité avant l'utilisation et conservez ce manuel pour une référence future.

1. INSTRUCTIONS DE SÉCURITÉ & AVERTISSEMENTS

- Cet appareil peut être utilisé par des enfants âgés d'au moins 8 ans et par des personnes ayant des capacités physiques, sensorielles ou mentales réduites ou dénuées d'expérience ou de connaissance, s'ils (si elles) sont correctement surveillé(e)s ou si des instructions relatives à l'utilisation de l'appareil en toute sécurité leur ont été données et si les risques encourus ont été appréhendés. Les enfants ne doivent pas jouer avec l'appareil. Le nettoyage et l'entretien par l'utilisateur ne doivent pas être effectués par des enfants sans surveillance.
- Ce déshumidificateur est destiné à être utilisé seulement dans un environnement domestique et un bureau. N'utilisez pas cet appareil à un endroit extérieur pour des applications commerciales ou industrielles, pour une utilisation maritime et sur des surfaces humides telles que salle de bain ou salle de douche.
- Cet appareil doit toujours être maintenu en position verticale pour éviter tout dommage.
- Gardez toutes les fenêtres et les portes fermées dans la pièce où le déshumidificateur est en état de fonctionnement.
- Si de l'eau pénètre dans l'appareil, éteignez l'appareil et débranchez le câble d'alimentation.
- Toujours débrancher l'appareil avant de le déplacer et veillez à le maintenir en position verticale tout au long du processus de transport.
- Veillez à vider l'eau chaque fois que le réservoir d'eau est plein ou lorsque l'appareil ne sera pas utilisé pendant un temps prolongé.
- Toujours vider le réservoir d'eau avant de stocker l'appareil.
- Si l'appareil est éteint et doit être allumé à nouveau rapidement, gardez à l'esprit qu'il ne fonctionnera pas pendant les trois prochaines minutes.
- Si l'appareil est renversé ou basculé, débranchez immédiatement le câble d'alimentation. Assurez-vous que l'appareil est complètement sec avant de reprendre le fonctionnement.
- Débranchez l'appareil si des sons étranges, des odeurs ou des fumées se produisent.
- Si le câble d'alimentation est endommagé, il doit être remplacé par le fabricant, son agent de service ou des personnes qualifiées pour éviter tout danger. N'essayez jamais de démonter, réparer ou modifier l'appareil.
- N'essayez pas de réparer, de démonter ou de modifier cet appareil. Contactez votre technicien agréé pour la réparation ou la maintenance de cet appareil.
- Ne pas mettre en marche ou arrêter l'appareil en allumant ou éteignant l'alimentation.
- N'insérez aucun objet dans l'entrée d'air et l'échappement de l'appareil car cela pourrait endommager les pièces internes.
- Ne placez pas le câble d'alimentation sous les moquettes ou sous les tapis. Disposez le câble loin des zones où il peut être endommagé.
- Ne couvrez pas le câble d'alimentation avec des tapis ou des patins. Disposez le câble loin des zones où un déclenchement accidentel peut se produire.
- Ne forcez pas les roulettes à bouger sur le tapis. L'appareil peut basculer et déverser l'eau.
- Ne placez pas l'appareil directement à la lumière du soleil ou à proximité d'autres sources de chauffage.
- N'utilisez pas l'appareil à proximité de sources de chaleur, de produits chimiques, de radiateurs, de matériaux inflammables ou d'incendie.
- Ne retirez pas le réservoir d'eau pendant le fonctionnement de l'appareil.
- N'utilisez pas l'appareil sans le filtre. La saleté et la peluche obstrueront l'appareil et réduiront sa performance.
- Ne pas boire ni utiliser l'eau collectée de l'appareil.
- Ne pas utiliser l'appareil avec les mains mouillées.

- Lors de la première utilisation du déshumidificateur, utilisez l'appareil en continu pendant 24 heures.

2. INFORMATIONS ÉLECTRIQUES

- La plaque signalétique est située sur le panneau arrière de l'appareil et contient les données électriques et techniques de cet appareil.
- L'appareil doit être installé en respectant les règles nationales d'installation électrique.
- Assurez-vous que l'appareil est correctement mis à la terre. Une mise à la terre appropriée est importante car elle minimise le risque de chocs électriques ou d'incendie. Le câble d'alimentation est équipé d'une fiche de mise à la terre pour une protection contre les chocs électriques.
- L'appareil doit être utilisé dans une prise murale correctement mise à la terre. Si la prise murale que vous avez l'intention d'utiliser n'est pas correctement mise à la terre ou protégée par un fusible à retardement ou un disjoncteur, contactez un électricien qualifié.
- Assurez-vous que la prise murale est toujours accessible après l'installation de l'appareil.
- N'utilisez pas de rallonges ou d'adaptateurs avec cet appareil. Ne connectez pas le déshumidificateur à une multiprise utilisée également pour d'autres appareils électriques.
- Pour éviter toute blessure, débranchez toujours l'appareil de l'alimentation électrique avant de procéder à l'entretien.
- Pour connecter ou déconnecter l'alimentation, saisir la fiche et l'extraire de la prise de courant, ne jamais extraire ou tirer le câble.
- Le circuit imprimé de l'appareil (PCB) est conçu avec un fusible pour fournir une protection contre les surintensités. Les spécifications du fusible sont imprimées sur la carte de circuit, telles que: T 3.15A / 250V (ou 350V), etc.



Éteignez le déshumidificateur avant de retirer la fiche.

3. REMARQUES SOCIALES PROTECTION DE L'ENVIRONNEMENT

Élimination des équipements qui ne sont plus utilisés. Les informations suivantes doivent être suivies lors de l'utilisation de ce déshumidificateur dans les pays européens.

- Cet appareil nécessite un traitement spécial pour l'élimination. Dans l'Union européenne, les équipements électroniques ne doivent pas être traités comme des déchets domestiques, mais doivent être éliminés professionnellement conformément à la directive 2002/96 / CE du Parlement européen et du Conseil du 27 janvier 2003 relative aux anciens équipements électriques et électroniques. À la fin de sa vie utile, disposez cet appareil conformément aux exigences réglementaires. Ne pas jeter ce produit en tant que déchets municipaux non triés. Les substances dangereuses peuvent fuir dans l'approvisionnement en eau souterraine et trouver leur chemin dans la chaîne alimentaire, mettant en danger votre santé et l'environnement.

- Les gaz à effet de serre fluorés sont contenus dans un équipement hermétiquement fermé. Pour des informations spécifiques (type, quantité et équivalent CO₂ en tonnes de gaz à effet de serre fluoré (sur certains modèles), veuillez vous référer à l'étiquette correspondante sur l'unité elle-même.

- Il existe plusieurs possibilités d'élimination :



A) Votre municipalité locale a mis en place des systèmes de collecte gratuits pour les déchets électroniques.

B) Votre détaillant local reprendra l'ancien produit avec l'achat d'un nouveau produit.



C) Le fabricant retirera l'ancien appareil pour qu'il soit éliminé.

D) Les anciens produits contiennent des ressources précieuses et peuvent parfois être vendus à des marchands de ferraille.

4. MESURES DE SÉCURITÉ

Pour éviter tout risque de blessure à l'utilisateur, aux personnes et d'endommager l'équipement, il convient de respecter les consignes suivantes. Un mauvais fonctionnement résultant du non-respect de ces consignes peut provoquer des blessures corporelles et des dommages matériels.

- Le risque est classé selon les indications suivantes.

 AVERTISSEMENT	Ce symbole indique le risque de mort ou de blessure grave.
 PRUDENCE	Ce symbole indique le risque de mort ou de blessure corporelle ou de dommage matériel.

- La signification des symboles utilisés dans ce manuel est indiquée ci-dessous.

 **Ne faites jamais ceci.**

 **Faire toujours ceci.**

AVERTISSEMENT

 **Ne jamais dépasser la puissance de l'alimentation de sortie ou du dispositif de connexion.**
Ceci peut provoquer un choc électrique ou un incendie en raison d'une production de chaleur excessive.

 **Ne jamais allumer ou arrêter l'unité en utilisant le bouton de mise sous tension ou hors tension de l'alimentation.**

Ceci peut provoquer un choc électrique ou un incendie en raison d'une production de chaleur.

 **Ne pas endommager ou utiliser un cordon d'alimentation non adapté.**

Ceci peut provoquer un choc électrique ou un incendie.

 **Ne pas modifier la longueur du cordon d'alimentation ou partager la sortie avec d'autres appareils.**

Ceci peut provoquer un choc électrique ou un incendie en raison d'une production de chaleur.

 **Ne pas insérer ou retirer une prise avec des mains mouillées.**

Ceci peut provoquer un choc électrique.

 **Ne pas placer l'unité à proximité d'une source de chaleur.**

Les pièces en plastiques peuvent fondre et provoquer un incendie.

 **Débrancher l'alimentation si des sons, une odeur étrange ou de la fumée s'en dégage.**

Ceci peut provoquer un choc électrique ou un incendie.

 **Vous ne devez jamais essayer de démonter ou de réparer l'unité par vous-mêmes.**

Ceci peut provoquer une panne de la machine ou un choc électrique.

 **Avant de procéder au nettoyage, couper l'alimentation et débrancher l'unité.**

Ceci peut provoquer un choc électrique ou des blessures.

 **Ne pas utiliser la machine à proximité de gaz ou de combustibles inflammables tels que de l'essence, du benzène, du dissolvant, etc.**

Ceci peut provoquer une explosion ou un incendie.

 **Ne pas boire ou utiliser l'eau provenant de l'unité.**

Elle contient des contaminants et peut vous rendre malade.

 **Ne pas retirer le réservoir d'eau au cours du fonctionnement.**

Ceci peut endommager le système de protection anti-débordement de l'unité et provoquer un choc électrique.

⊘ N'utilisez pas de câbles de rallonge.

PRUDENCE

⊘ Ne pas utiliser l'unité dans des espaces confinés

Le manque de ventilation peut provoquer une surchauffe et un incendie.

⊘ Ne pas placer l'unité à des endroits où l'eau peut l'éclabousser

L'eau peut pénétrer dans l'unité et endommager l'isolation. Ceci peut provoquer un choc électrique ou un incendie.

⚠ Placer l'unité sur un sol plat et solide.

En cas de chute de la machine, de l'eau peut se déverser et provoquer des dommages matériels ou entraîner un choc électrique ou un incendie.

⊘ Ne pas couvrir les orifices d'entrée et de sortie avec des vêtements ou des serviettes.

Un flux d'air réduit peut entraîner une surchauffe et un incendie.

⚠ Une attention particulière doit être adoptée lorsque l'unité est utilisée dans une pièce où les personnes suivantes sont présentes :

bébés, enfants, personnes âgées et les personnes non sensibles à l'humidité.

⊘ Ne pas utiliser l'unité dans des zones où des produits chimiques sont manipulés.

La présence dans l'air de produits chimiques et de solvants dissous peut endommager l'unité.

⊘ Ne jamais insérer vos doigts ou d'autres corps étrangers dans les grilles ou les ouvertures.

Veillez particulièrement à avertir les enfants de ces dangers.

Ceci peut provoquer un choc électrique ou une panne de l'appareil.

⊘ Ne pas placer d'objet lourd sur le cordon électrique et veillez à ce que le cordon ne soit pas comprimé.

Il y a un risque d'incendie ou de choc électrique.

⊘ Ne pas escalader ou d'asseoir sur l'unité.

Vous pouvez vous blesser en cas de chute ou si l'unité se renverse.

⚠ Toujours insérer les filtres de manière sûre. Nettoyer les filtres une fois toutes les deux semaines.

Une utilisation sans les filtres peut provoquer une panne.

⚠ En cas de pénétration d'eau dans l'unité, éteindre l'unité et la débrancher, contacter un technicien de maintenance qualifié.

Ceci peut provoquer une panne de l'appareil ou un accident.

⊘ Ne pas poser de vase ou d'autre récipients contenant de l'eau sur l'unité.

L'eau peut se renverser à l'intérieur de l'unité, endommager l'isolation et provoquer un choc électrique ou un incendie.

PRUDENCE

• Cet appareil peut être utilisé par des enfants âgés de 8 ans et plus et des personnes ayant des capacités physiques, sensorielles ou mentales réduites ou un manque d'expérience et de connaissance si ces derniers sont surveillés pendant ou ont été formés à l'utilisation de l'appareil d'une manière sûre et connaissent les risques impliqués. Les enfants ne doivent pas jouer avec l'appareil. Le nettoyage et la maintenance par l'utilisateur ne doivent pas être effectués par les enfants sans supervision (consigne applicable aux pays européens)

• Cet appareil n'est pas destiné à être utilisé par des personnes (y compris des enfants) ayant des capacités physiques, sensorielles ou mentales réduites ou un manque d'expérience et de connaissance, à moins que celles-ci soient surveillées pendant ou formées à l'utilisation de l'appareil par une personne responsable de leur sécurité. Les enfants doivent être surveillés pour garantir qu'ils ne jouent pas avec l'appareil (consigne applicable aux autres pays sauf les pays européens)

• Si le cordon d'alimentation est endommagé, il doit être remplacé par le fabricant, son agent d'entretien ou des personnes qualifiées similaires afin d'éviter des risques.

• L'appareil doit être installé conformément aux réglementations nationales en matière de

câblage.

- L'appareil équipé d'un chauffage électrique doit être placé à au moins 1 mètre des matières combustibles.
- Contacter le technicien de maintenance agréé pour la réparation ou la maintenance de cette unité.
- Ne pas utiliser la prise si elle est mal fixée ou endommagée.
- Ne faites pas fonctionner votre appareil dans une pièce très humide comme une salle de bain ou une salle de lavage.
- Ne pas utiliser ce produit à des fins autres que celles décrites dans ce mode d'emploi.
- Contacter l'installateur agréé pour l'installation de cette unité.
- Si le déshumidificateur est renversé en cours de fonctionnement, arrêtez l'appareil et débranchez-le le plus tôt possible. Inspectez visuellement l'appareil pour vous assurer qu'il ne présente pas de dommages. Si vous soupçonnez qu'il a été endommagé, contactez un technicien ou le service client pour obtenir de l'aide.
- Lors d'un orage, l'alimentation doit être coupée pour éviter d'endommager la machine en raison de la foudre.
- Pour réduire le risque d'électrocution, ne pas utiliser ce ventilateur avec un dispositif de commande de vitesse à semi-conducteur.
- Ne pas faire passer le cordon sous la moquette. Ne pas couvrir le cordon avec des moquettes, des tapis de couloir ou des revêtements similaires. Ne pas faire passer le cordon sous des meubles ou des appareils. Disposer le cordon à l'écart des zones de passage et à un endroit où l'on ne marchera pas dessus.
- Ne pas ouvrir l'unité pendant son fonctionnement.
- Si le filtre à air doit être retiré, ne pas toucher les parties métalliques de l'unité.
- Ne faites pas fonctionner l'appareil avec un cordon d'alimentation endommagé. Jetez l'appareil ou renvoyez-le à un centre de service agréé pour vérification et/ou réparation.
- Tenir la prise par la tête lors de son retrait.

● Informations électriques

- Les données électriques et les autres données techniques propres à cette unité figurent sur la plaque signalétique du fabricant située sur le panneau arrière de l'unité.
- S'assurer que l'unité est correctement reliée à la terre. Pour réduire le risque de choc électrique et d'incendie, une mise à la terre appropriée est importante. Le cordon d'alimentation est doté de prise de mise à la terre à trois fiches pour assurer une protection contre les chocs électriques.
- Votre unité doit être branché sur une prise correctement mise à la terre. Si la prise que vous avez l'intention d'utiliser n'est pas correctement mise à la terre ou protégée par un fusible temporisé ou un disjoncteur (le fusible ou le disjoncteur requis est déterminé par le courant maximal de l'unité. Le courant maximal est indiqué sur la plaque signalétique apposée sur l'unité), faites appel à un électricien qualifié pour faire installer une prise adaptée.
- S'assurer que la prise est accessible une fois l'unité installée.
- Ne pas utiliser de rallonge ou d'adaptateurs avec cette unité. Toutefois, si l'usage d'une rallonge est nécessaire, utiliser une rallonge homologuée pour les déshumidificateurs (disponible dans la plupart des magasins de bricolage).
- Pour éviter le risque de blessure corporelle, toujours débrancher l'alimentation de l'unité avant l'installation et/ou l'entretien.
- Tous les branchements doivent être réalisés conformément au schéma de câblage situé sur le déflecteur du milieu de l'unité (derrière le réservoir d'eau).

Veillez noter les spécifications relatives aux fusibles

La carte de circuit imprimé de l'unité est conçue avec un fusible pour fournir une protection contre la surintensité. Les spécifications du fusible figurent sur la carte de circuit imprimé, sous cette forme : T 3.15A/250V (ou 350V), etc.

REMARQUE: Toutes les illustrations du manuel ne sont destinées qu'à des fins d'explication. Le modèle réel de l'unité que vous avez acheté peut être légèrement différent, mais le fonctionnement et les fonctions sont les mêmes.

● Note relatives aux gaz fluorés

- Les gaz fluorés à effet de serre sont contenus dans un équipement scellé hermétiquement. Pour connaître les informations spécifiques relatives au type, à la quantité et les tonnes d'équivalent de CO₂ de gaz fluorés à effet de serre (sur certains modèles), veuillez consulter l'étiquette correspondante figurant sur l'unité.
- L'installation, l'entretien, la maintenance et la réparation de cette unité doivent être effectués par un technicien certifié.
- La désinstallation et le recyclage de ce produit doivent être effectués par un technicien certifié.

Lampe UV-C

Cet appareil contient une lampe UV-C. Lisez les instructions d'entretien avant d'ouvrir l'appareil.

1. Ne faites pas fonctionner les lampes UV-C à l'extérieur de l'appareil.
2. Les appareils qui sont manifestement endommagés ne doivent pas être utilisés.
3. L'utilisation involontaire de l'appareil ou l'endommagement du boîtier peut entraîner la libération d'un rayonnement UV-C dangereux. Le rayonnement UV-C peut, même à faible dose, être dangereux pour les yeux et la peau.
4. Avant d'ouvrir les portes et les panneaux d'accès portant le symbole de danger ULTRAVIOLET RADIATION pour la conduite de la MAINTENANCE UTILISATEUR, il est recommandé de couper le courant.
5. La lampe UV-C ne peut pas être nettoyée, réparée et remplacée.
6. Les BARRIERES UV-C portant le symbole de danger de RADIATION ULTRAVIOLET ne doivent pas être enlevées.

5. AVERTISSEMENTS (pour l'utilisation du réfrigérant R290/R32 seulement)

- N'utilisez pas d'autres moyens que ceux recommandés par le fabricant pour accélérer le processus de dégivrage ou effectuer un nettoyage de l'appareil.
- Cet appareil ne doit jamais être rangé dans un endroit où se trouvent d'autres sources d'inflammation (par exemple: un appareil à gaz, un radiateur électrique, des flammes nues, etc.).
- N'essayez pas de pénétrer l'appareil à l'aide d'un outil ni de le brûler.
- Soyez extrêmement prudent car le gaz réfrigérant peut être inodore.
- L'appareil, doit être installé, utilisé et entreposé dans une pièce supérieure à 4m².
- Il est nécessaire de toujours respecter les réglementations nationales en matière de gaz.
- Maintenez la ventilation d'air libre de toute obstruction.
- L'unité doit être entreposée de manière à éviter tout dommage mécanique.
- Utilisez toujours cet appareil dans un endroit bien ventilé, où la taille de la pièce correspond aux spécifications de l'appareil pour des performances optimales.
- Toutes les personnes impliquées dans le fonctionnement et le traitement du circuit de réfrigérant de cette unité doivent être certifiées par l'industrie accréditée correspondante et autorisées à manipuler les réfrigérants en toute sécurité et conformément aux normes de sécurité de l'industrie.
- Les réparations ne doivent être effectuées que par un technicien certifié, conformément aux recommandations du fabricant. Tout entretien ou réparation requis doivent être effectués par un personnel qualifié, compétent dans l'utilisation de réfrigérants inflammables.
- L'appareil ne doit pas être stocké dans une pièce où il y a des flammes nues (par exemple, des appareils à gaz en fonctionnement tels que des cuisinières) et des sources d'inflammation (telles que des chauffages électriques)





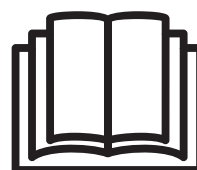

Attention: Risque d'incendie / matériaux inflammables (Requis pour les unités R32 / R290 uniquement)



REMARQUE IMPORTANTE: veuillez lire attentivement ce manuel avant d'installer et d'utiliser votre appareil! Il est recommandé de conserver ce manuel pour référence ultérieure.

Description des symboles affichés (* Ne concerne que les unités avec réfrigérant R32 / R290):

	ATTENTION	Ce symbole indique l'utilisation d'un réfrigérant inflammable. En cas de fuite ou d'exposition à une source d'inflammation externe, un risque d'incendie est possible.
	PRÉCAUTION	Ce symbole indique que le manuel de l'utilisateur doit être lu attentivement.
	PRÉCAUTION	Ce symbole indique qu'un technicien de maintenance qualifié doit opérer sur cet appareil en se référant au manuel de l'utilisateur.
	PRÉCAUTION	Ce symbole indique la présence d'un manuel d'utilisation ou d'installation.

Avertissements (pour l'utilisation du réfrigérant R290/R32 seulement)

1. Transport d'équipement contenant des fluides frigorigènes inflammables

Dépend des réglementations locales.

2. Marquage de l'équipement utilisant des signes

Consulter la réglementation locale

3. Mise au rebut des appareils contenant des fluides frigorigènes inflammables

Voir les réglementations nationales.

4. Stockage des équipements/appareils

Le stockage des équipements doit être conforme aux instructions du fabricant.

5. Stockage des équipements emballés (non vendus)

La protection de l'emballage de stockage doit être assurée de sorte que les dommages mécaniques causés à l'équipement à l'intérieur de l'emballage ne provoquent pas de fuite de la charge du fluide frigorigène.

Le nombre maximum de pièces d'équipement pouvant être entreposées ensemble est déterminé par les réglementations locales.

6. Informations sur l'entretien

1. Vérifications de la zone

Avant de commencer à travailler sur des systèmes contenant des fluides frigorigènes inflammables, effectuez des contrôles de sécurité pour réduire au minimum le risque d'inflammation. Pour la réparation du système de réfrigération, il convient de respecter les précautions suivantes avant d'effectuer des travaux.

2. Procédure de travail

Les travaux doivent être entrepris selon une procédure contrôlée de manière à réduire au minimum le risque de présence d'un gaz ou d'une vapeur inflammable pendant l'exécution des travaux.

3. Zone de travail générale

Tout le personnel d'entretien et les autres personnes travaillant dans la zone doivent recevoir des instructions sur la nature des travaux exécutés. Il convient d'éviter de travailler dans des espaces confinés. L'espace de travail doit être isolé de la zone environnante. Veillez à ce qu'un contrôle des matières inflammables ait eu lieu pour sécuriser les conditions à l'intérieur de la zone.

4. Vérification de la présence de fluide frigorigène

Il convient de vérifier la présence de fluide frigorigène à l'aide d'un détecteur approprié avant et pendant les travaux, afin que le technicien soit informé de la présence d'atmosphères

potentiellement inflammables. Veillez à ce que l'équipement de détection des fuites utilisé est adapté à l'utilisation de fluides frigorigènes inflammables, c'est-à-dire anti-étincelles, bien étanche ou à sécurité intrinsèque.

5. Présence d'extincteur

Si l'équipement de réfrigération ou toute pièce associée doit faire l'objet de travaux, un équipement d'extinction d'incendie approprié doit être disponible à portée de main. Un extincteur à poudre sèche ou un extincteur à CO₂ doit être placé à proximité de la zone de chargement.

6. Absence de sources d'inflammation

Il est interdit à toute personne effectuant des travaux relatifs à un système de réfrigération entraînant l'exposition de tuyaux contenant ou ayant contenu un fluide frigorigène inflammable d'utiliser des sources d'inflammation d'une manière telle qu'elles puissent présenter un risque d'incendie ou d'explosion. Toutes les sources d'inflammation possibles, y compris la fumée de cigarette, doivent se trouver à une distance suffisante du lieu d'installation, de réparation, d'enlèvement et d'élimination, pendant la période où le fluide frigorigène inflammable peut être rejeté dans l'espace environnant. Avant le début des travaux, inspectez la zone autour de l'équipement pour s'assurer qu'il n'y a pas de risques d'inflammabilité ou de feux. Des panneaux « Défense de fumer » doivent être affichés.

7. Zone ventilée

Veillez à ce que la zone soit en plein air ou qu'elle soit suffisamment ventilée avant d'ouvrir le système ou d'effectuer tout travail à chaud. Un certain niveau de ventilation doit être maintenu pendant la durée des travaux. La ventilation doit disperser en toute sécurité tout fluide frigorigène libéré et, de préférence, l'expulser à l'extérieur dans l'atmosphère.

8. Contrôles de l'équipement de réfrigération

Lorsque des composants électriques sont changés, ils doivent être adaptés à l'usage auquel ils sont destinés et respecter les spécifications correctes. Les directives d'entretien et de réparation du fabricant doivent toujours être respectées. En cas de doute, consultez le service technique du fabricant pour obtenir de l'aide.

Effectuez la vérification suivante des installations utilisant des fluides frigorigènes inflammables :

--la taille de la charge est conforme à la taille de la pièce dans laquelle sont installées les pièces contenant le fluide frigorigène ;

--les appareils et les sorties de ventilation fonctionnent correctement et ne sont pas obstrués.

-- Si un circuit frigorifique indirect est utilisé, le circuit secondaire doit être contrôlé pour détecter la présence d'un réfrigérant. Tout marquage de l'équipement doit être visible et compréhensible. Les marquages et signes non reconnaissables doivent être corrigés.

9. Vérifications des composants électriques

La réparation et l'entretien des composants électriques doivent comprendre des contrôles de sécurité initiaux et des procédures d'inspection des composants. En cas de présence d'un dysfonctionnement susceptible de compromettre la sécurité, aucune alimentation électrique ne doit être raccordée au circuit tant que le problème n'a pas été corrigé de manière satisfaisante. Si le dysfonctionnement ne peut pas être corrigé immédiatement mais que l'appareil doit continuer à fonctionner, une solution temporaire adéquate doit être mise en œuvre. Cette situation doit être signalée au propriétaire de l'équipement afin que toutes les parties en soient informées.

Les contrôles de sécurité initiaux comprennent :

--le déchargement des condensateurs, ce qui doit être fait d'une manière sûre pour éviter tout risque d'étincelles ;

--aucun composant électrique sous tension et aucun câblage n'est exposé pendant le chargement, la récupération ou la purge du système ;

--la mise à la terre est constante.

7. Réparation de composants étanches

Lorsque vous réparez des composants étanches, déconnectez toutes les alimentations électriques de l'équipement sur lequel vous travaillez avant d'enlever tout cache d'étanchéité, etc. S'il est absolument nécessaire d'assurer l'alimentation électrique de l'équipement pendant la réparation, placez un système de détection des fuites fonctionnant en permanence doit être

placé au point le plus critique pour éviter toute situation potentiellement dangereuse. Accordez une attention particulière aux points suivants pour veiller à ce que pendant les travaux sur des composants électriques, le boîtier ne soit pas modifié de sorte que le niveau de protection en soit affecté. Cela doit inclure les dommages aux câbles, un nombre excessif de connexions, des bornes non conformes aux spécifications originales, des dommages aux joints, un montage incorrect des presse-étoupes, etc.

Vérifiez que les joints ou les matériaux d'étanchéité ne se sont pas dégradés au point qu'ils n'empêchent plus la pénétration d'atmosphères inflammables. Les pièces de rechange doivent être conformes aux spécifications du fabricant.

REMARQUE L'utilisation d'un agent d'étanchéité au silicone peut nuire à l'efficacité de certains types d'équipement de détection de fuites. Les composants à sécurité intrinsèque n'ont pas besoin d'être isolés avant de faire l'objet d'une intervention.

8. Réparation de composants à sécurité intrinsèque

N'appliquez pas de charges inductives ou capacitives permanentes sur le circuit sans vérifier qu'elles ne dépassent pas la tension et le courant admissibles pour l'équipement utilisé.

9. Câblage

Vérifiez que le câblage n'est pas soumis à l'usure, à la corrosion, à une pression excessive, à des vibrations, à des arêtes vives ou à tout autre effet environnemental négatif. La vérification doit également tenir compte des effets du vieillissement ou des fuites permanentes. N'utilisez pas de lampa haloïde (ou n'importe quel autre détecteur qui utilise une flamme nue).

10. Détection de fluides frigorigènes inflammables

Des sources potentielles d'inflammation ne doivent en aucun cas être utilisées pour rechercher ou détecter des fuites de fluide frigorigène. N'utilisez pas de lampa haloïde (ou n'importe quel autre détecteur qui utilise une flamme nue).

11. Méthodes de détection des fuites

Les méthodes de détection des fuites suivantes sont jugées acceptables pour les systèmes contenant des fluides frigorigènes inflammables.

Des détecteurs de fuites électroniques doivent être utilisés pour détecter les fluides frigorigènes inflammables, mais leur sensibilité risque d'être inadaptée ou peut nécessiter un réétalonnage (l'équipement de détection doit être étalonné dans une zone sans fluide frigorigène). Veillez à ce que le détecteur ne soit pas une source potentielle d'inflammation et qu'il est adapté au fluide frigorigène utilisé. L'équipement de détection des fuites doit être réglé à un pourcentage de la limite inférieure d'inflammabilité du fluide frigorigène et doit être étalonné en fonction du fluide frigorigène utilisé et le pourcentage approprié de gaz (25 % au plus) est confirmé.

Les fluides de détection de fuites conviennent à la plupart des fluides frigorigènes, mais il convient d'éviter d'utiliser des détergents contenant du chlore, car ce produit peut réagir avec le fluide frigorigène et corroder la tuyauterie en cuivre.

Si vous soupçonnez qu'une fuite est présente, éliminez/éteignez toutes les flammes nues.

Si une fuite de fluide frigorigène nécessitant un brasage est détectée, tout le fluide frigorigène doit être extrait du système ou isolé (au moyen de vannes d'arrêt) dans une partie du système avant et pendant le brasage.

12. Retrait et évacuation

En cas d'intrusion dans le circuit réfrigérant pour effectuer des réparations, ou pour toute autre raison, il convient de respecter les procédures habituelles. Toutefois, il est important de suivre les meilleures pratiques, car l'inflammabilité est un facteur à prendre en compte. Respectez la procédure suivante:

retirez le fluide frigorigène;

purgez le circuit avec du gaz inerte;

assurez l'évacuation;

purgez à nouveau avec du gaz inerte;

ouvrez le circuit par coupe ou brasage;

La charge de fluide frigorigène doit être récupérée dans les bouteilles de récupération appropriées. Pour rendre l'appareil sûr, il convient de « rincer » le système avec de l'azote libre

d'oxygène. Ce processus devra peut-être répété plusieurs fois. L'air comprimé ou l'oxygène ne doivent pas être utilisés pour cette tâche.

Effectuez le rinçage en rompant le vide dans le système avec de l'azote libre d'oxygène et en continuant à remplir jusqu'à ce que la pression de service soit atteinte, puis en évacuant dans l'atmosphère, et enfin en rétablissant le vide. Répétez cette procédure jusqu'à ce qu'il n'y ait plus de fluide frigorigène dans le système. Lorsque la charge d'azote libre d'oxygène finale est utilisée, le système doit être évacué à la pression atmosphérique pour permettre aux travaux d'avoir lieu. Cette opération est absolument vitale pour les opérations de brasage sur la tuyauterie. Vérifiez que la sortie de la pompe à vide ne se trouve pas à proximité de sources d'inflammation et qu'une ventilation est disponible.

13. Procédures de chargement

En plus des procédures de charge habituelles, il convient de respecter les exigences suivantes.

-Veillez à ce qu'il n'y ait pas de contamination des différents fluides frigorigènes lors de l'utilisation de l'équipement de charge. Les tuyaux ou conduites doivent être le plus court possible pour réduire au minimum la quantité de fluide frigorigène qu'ils contiennent.

-Les bouteilles doivent être maintenues en position verticale.

-Veillez à ce que le système de réfrigération soit mis à la terre avant de le charger en fluide frigorigène.

-Apposez une étiquette au système une fois la charge terminée (si ce n'est pas déjà le cas).

-Exercez une extrême prudence pour ne pas trop remplir le système de réfrigération.

Avant la recharge, le système doit faire l'objet d'un essai de pression avec de l'azote libre d'oxygène. Le système doit faire l'objet d'un essai d'étanchéité à la fin de la charge et avant sa mise en service. Un test d'étanchéité de suivi doit être effectué avant que le système quitte le site.

14. Mise hors service

Pour effectuer cette procédure, le technicien doit parfaitement connaître l'équipement et tous ses caractéristiques détaillées. Une bonne pratique recommandée consiste à récupérer tous les fluides frigorigènes de manière sécurisée. Avant d'exécuter cette tâche, il convient de prélever un échantillon d'huile et de fluide frigorigène en cas de besoin d'une analyse avant de réutiliser le fluide frigorigène récupéré. Il est essentiel que l'alimentation électrique soit disponible avant le début de la tâche.

a) Familiarisez-vous avec l'équipement et son fonctionnement.

b) Isolez électriquement le système.

c) Avant d'entreprendre la procédure, vérifiez que : l'équipement de manutention mécanique est disponible et utilisé correctement ; le processus de récupération est supervisé à tout instant par une personne compétente ; l'équipement de récupération et les bouteilles sont conformes aux normes appropriées.

d) Si possible, vidangez le circuit réfrigérant.

e) Si le vide n'est pas possible, installez un collecteur de sorte que le fluide frigorigène puisse être évacué des différentes parties du système.

f) Vérifiez que la bouteille se trouve sur la balance avant de procéder à la récupération.

g) Démarrez la machine de récupération et utilisez-la conformément aux instructions du fabricant.

h) Ne surchargez pas les bouteilles. (Pas plus de 80 % de charge liquide en volume).

i) Ne dépassez pas la pression de service maximale de la bouteille, même temporairement.

j) Lorsque les bouteilles sont correctement remplies et que le processus est terminé, veillez à retirer rapidement du site les bouteilles et l'équipement sont et pensez à fermer toutes les vannes d'isolation de l'équipement.

k) Le fluide frigorigène récupéré ne doit pas être chargé dans un autre système de réfrigération s'il n'a pas fait l'objet d'un nettoyage et d'une vérification.

15. Étiquetage

Une étiquette doit être apposée sur l'équipement pour indiquer qu'il a été mis hors service et vidé de son fluide frigorigène. L'étiquette doit être datée et signée. Vérifiez que des étiquettes sont apposées sur l'équipement pour indiquer qu'il contient un fluide frigorigène inflammable.

16. Récupération

Lors du retrait du fluide frigorigène d'un système, que ce soit pour l'entretien ou pour la mise hors service, une bonne pratique recommandée consiste à insérer tout le fluide frigorigène dans des bouteilles, en veillant à ce seules des bouteilles de récupération de réfrigérant appropriées soient utilisées. Vérifiez qu'un nombre suffisant de bouteilles soit disponible pour contenir la charge totale du système. Toutes les bouteilles à utiliser sont désignées pour le fluide frigorigène récupéré et étiquetées pour celui-ci (bouteilles spécifiques pour la récupération de fluide frigorigène). Les bouteilles doivent être équipées d'une soupape de surpression et de vannes d'arrêt associées en bon état de fonctionnement. Les bouteilles de récupération vides sont évacuées et, si possible, refroidies avant la récupération.

L'équipement de récupération doit être en bon état de fonctionnement avec une série d'instructions 28 FR FR FR 29 concernant l'équipement disponible et il doit être adapté à la récupération des fluides frigorigènes inflammables.

De plus, un ensemble de balances étalonnées doit être disponible et en bon état de fonctionnement.

Les tuyaux doivent être équipés de raccords déconnectables étanches et en bon état. Avant d'utiliser la machine de récupération, vérifiez qu'elle est en bon état de fonctionnement, qu'elle a fait l'objet d'un entretien correct et que tous les composants électriques associés sont scellés pour éviter tout risque d'inflammation en cas de dégagement de fluide frigorigène. En cas de doute, contactez le fabricant.

Le fluide frigorigène récupéré doit être renvoyé au fournisseur dans la bouteille de récupération appropriée et le bordereau de transfert de déchets correspondant doit être fourni. Ne mélangez pas les fluides frigorigènes dans les unités de récupération et encore moins dans les bouteilles. Si des compresseurs ou des huiles de compresseur doivent être enlevés, vérifiez qu'ils ont été évacués à un niveau adapté pour que le fluide frigorigène inflammable ne reste pas dans le lubrifiant. Il convient d'effectuer la procédure d'évacuation avant de retourner le compresseur aux fournisseurs. Seul le chauffage électrique du corps du compresseur doit être utilisé pour accélérer cette procédure. Lorsque de l'huile s'écoule d'un système, elle doit être évacuée en toute sécurité.

6. DÉMARCHES AVANT L'USAGE

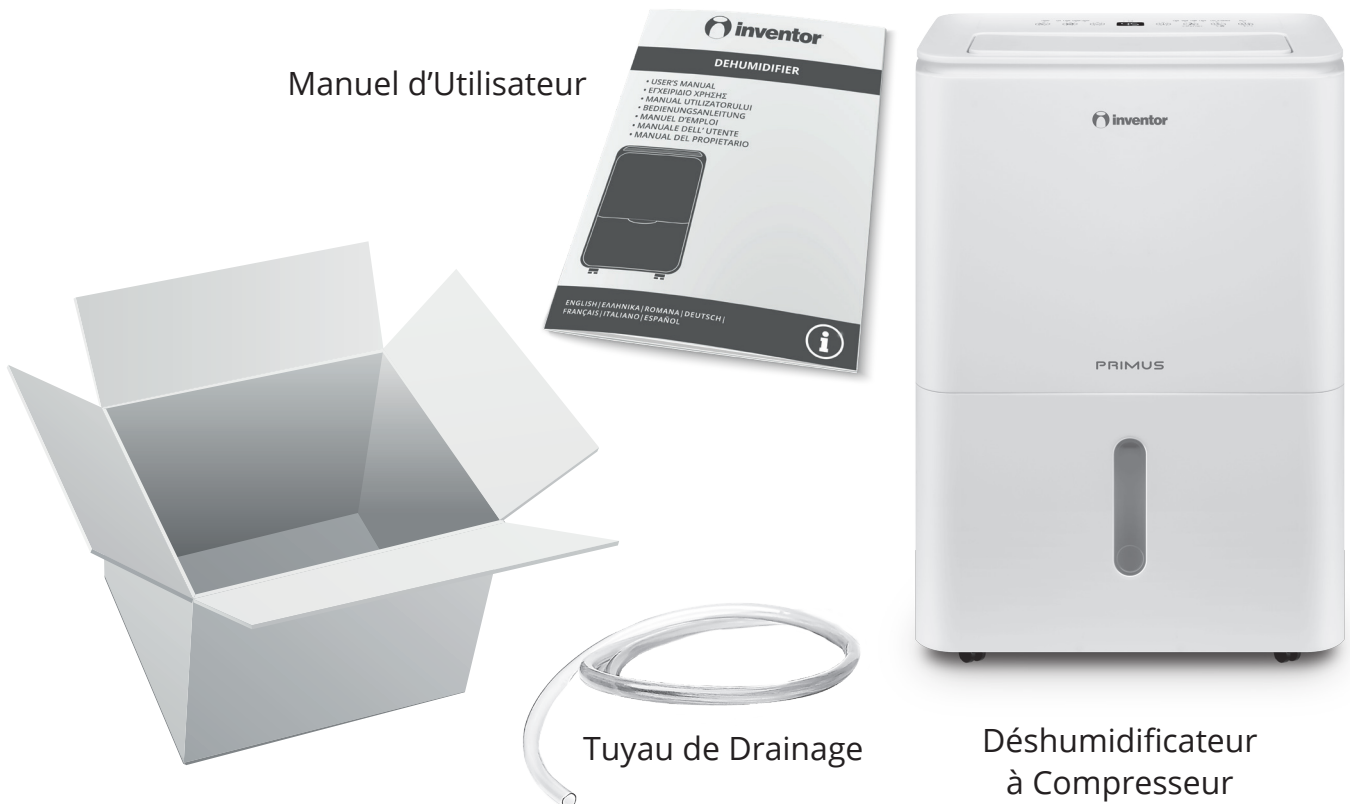

Veuillez trouver les instructions de garantie électronique sur la dernière page (section française) de ce manuel.

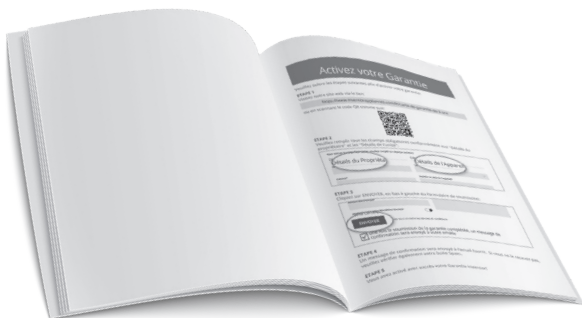

Pour la soumission de la garantie, vous devez remplir le champ numéro SN. Trouvez-le à l'arrière de l'appareil.



Un déshumidificateur fonctionnant dans un sous-sol aura peu ou pas d'effet dans une zone de stockage fermée adjacente, telle qu'un placard, à moins qu'il n'y ait une circulation d'air adéquate à l'intérieur et à l'extérieur de cette zone. Ne pas utiliser à l'extérieur. Ce déshumidificateur est destiné à un usage résidentiel intérieur uniquement.

Installez l'appareil loin de la sècheuse, du chauffage ou du radiateur. Utilisez l'appareil pour éviter les dommages causés par l'humidité dans les endroits où sont stockés des livres ou des objets de valeur. Utilisez le déshumidificateur dans une cave pour éviter les dégâts causés par l'humidité. Le déshumidificateur doit être utilisé dans un endroit fermé pour être le plus efficace possible. Fermez toutes les portes, fenêtres et autres ouvertures de la pièce.

Lors de la première utilisation du déshumidificateur, faites fonctionner l'appareil en continu pendant 24 heures. Assurez-vous que le couvercle en plastique de la sortie du tuyau d'évacuation continue est bien installé pour éviter les fuites éventuelles.

Si l'appareil a été éteint et doit être rallumé dans un court délai, attendez environ trois minutes avant d'agir en tant que tel.

Ne branchez pas le déshumidificateur à une prise de courant multiple, qui est également utilisée avec d'autres appareils électriques.

Choisissez un endroit approprié, en vous assurant que vous avez facilement accès à une prise de courant.

Branchez l'appareil sur une prise de courant avec une mise à la terre appropriée.

Assurez-vous que le bac à eau est correctement installé, sinon l'appareil ne fonctionnera pas correctement.

REMARQUE : Lorsque l'eau du bac atteint un certain niveau, veuillez faire attention en déplaçant l'appareil pour éviter tout débordement accidentel.

Ne forcez pas les roulettes à se déplacer sur les surfaces de tapis, et ne déplacez pas l'appareil lorsque le seau est plein d'eau. (l'appareil peut se renverser et l'eau peut se répandre)

Conseils d'Installation

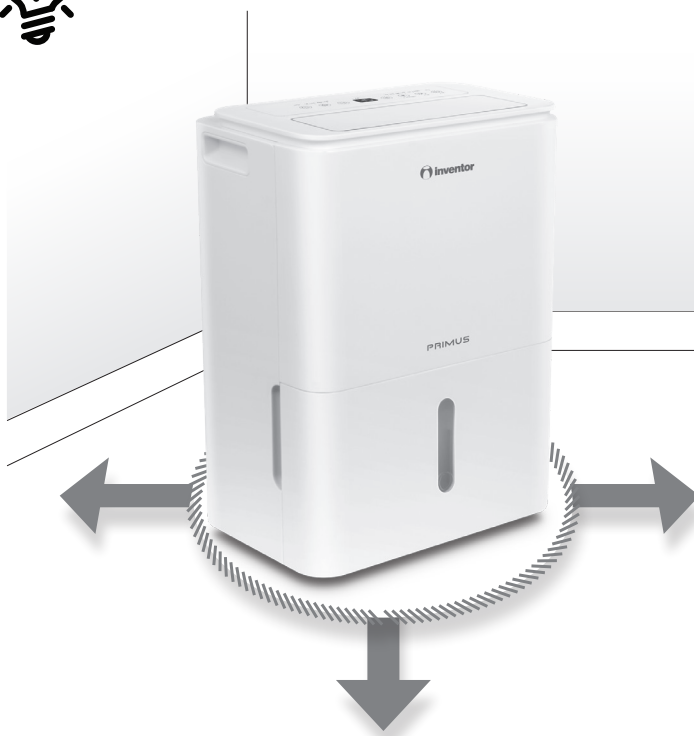

1) Ne bloquez ni ne restreignez le flux d'air autour de l'appareil. Assurez-vous que les grilles d'échappement de l'entrée d'air ne sont pas obstruées. Laissez 20cm libres autour de l'appareil et 40cm au-dessus de celui-ci.

2) Placez l'appareil dans un espace où la température ne descendra pas en dessous de 5°C (41°F). Les bobines risquent de se recouvrir de givre à des températures inférieures à 5°C (41°F), ce qui peut réduire les performances. (Conditions de fonctionnement: 5°C-32°C, 30% Hr-80% Hr).

3) Assurez-vous que le filtre à air est propre.

4) Placez l'appareil en position verticale et laissez-le reposer pendant 2 heures avant l'usage initial pour éviter tout dysfonctionnement.

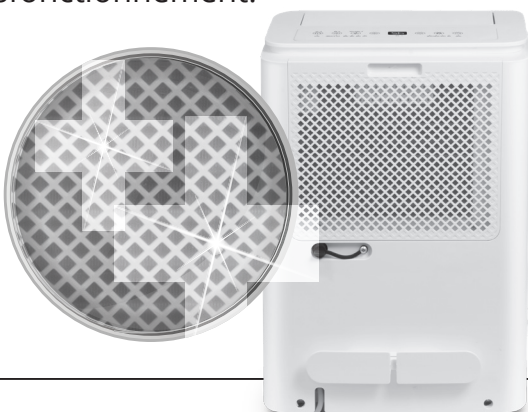

5) Avant la première utilisation, veuillez retirer le bac à eau et vérifier si des pièces d'emballage (par exemple : le tuyau de vidange) sont incluses. Retirez et repositionnez le seau à eau fermement en place.



7. INTRODUCTION À VOTRE DÉSHUMIDIFICATEUR



Roulettes
Les roulettes sont installées sur
les quatre coins inférieurs
de l'appareil

Poignée



Réservoir d'eau
amovible

Panneau de
Contrôle



Sortie
d'Air

Filtre

Grille
d' Admission
d' Air

Sortie du tuyau
de drainage

Clip du câble
d'alimentation
- Utilisé lors du
stockage de
l'appareil

Câble
d'Alimentation

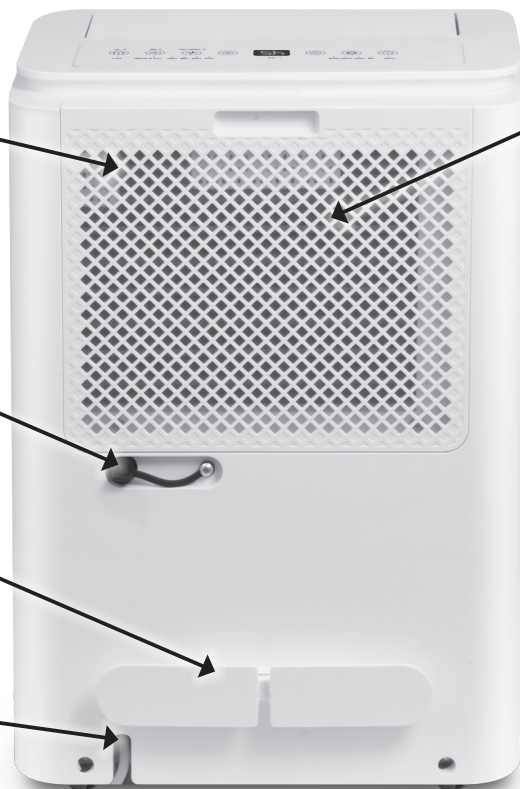

8. PANNEAU DE CONTRÔLE • FONCTIONS

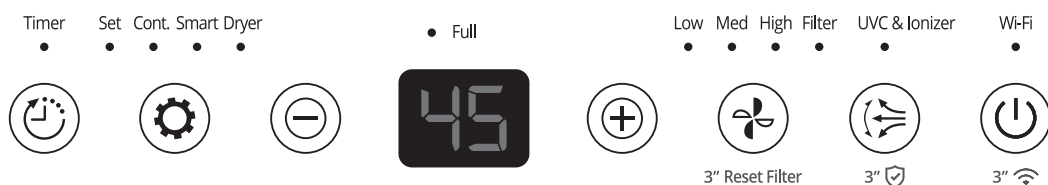

POWER

Appuyez sur le bouton "Power" pour mettre en marche ou à l'arrêt le déshumidificateur. Le bouton "Power" s'allume et il apparaît sur l'écran d'affichage.

- Lorsque l'humidité réglée est atteinte, la fonction d'économie d'énergie est automatiquement activée, pendant laquelle l'écran de contrôle numérique de l'appareil peut afficher des niveaux d'humidité accrus. Cela est dû au fait que le ventilateur ne fonctionne pas. Après la période prédéterminée et si les niveaux d'humidité ont augmenté, l'appareil reprend la déshumidification.
- En cas de panne de courant, l'appareil a une fonction de redémarrage automatique. Une fois que l'alimentation est rétablie, l'appareil redémarre automatiquement selon les réglages sélectionnés avant la panne de courant.



Wi-Fi

Lors de l'installation (initiale) de l'application Inventor Control, assurez-vous que le déshumidificateur est éteint. Appuyez sur le bouton ION pendant 3 à 5 secondes en continu, jusqu'à ce que l'indication "AP" apparaisse sur l'affichage principal. Lors de l'appariement entre le routeur et l'unité, l'indication "AP" apparaîtra sur le panneau de commande numérique, et cette indication restera active pendant une période de 8 minutes. Une fois que le routeur et l'unité auront été appariés avec succès, l'indication "AP" ne sera plus visible, et l'appareil reprendra tous les modes de fonctionnement précédemment définis. Si l'appariement échoue, l'appareil quittera automatiquement le mode de connexion Wi-Fi dans le délai des 8 minutes.



Note: Lorsque l'appareil est accédé à distance, via l'APP Wi-Fi, l'indicateur LED au-dessus du bouton Power sera actif.



TIMER

Appuyez sur le bouton "TIMER" (minuterie) pour lancer la fonction de démarrage automatique ou d'arrêt automatique, en conjonction avec les touches (-) et (+). Le bouton "Timer" s'allume et il apparaît sur l'écran d'affichage.

Lorsque l'appareil est éteint :

- Lorsque l'appareil est allumé, appuyez sur le bouton de la minuterie pour activer la fonction AUTO STOP. Lorsque l'appareil est éteint, appuyez sur ce bouton pour activer la fonction AUTO START.
- Appuyez sur la touche (+) ou (-) ou tenez-la enfoncée pour changer le temps Auto par incréments de 0,5 heure, jusqu'à 10 heures, puis par incréments de 1 heure jusqu'à 24 heures. Le système de l'appareil décompte le temps restant jusqu'au démarrage ou l'arrêt.
- L'heure sélectionnée s'inscrit dans 5 secondes et l'affichage numérique revient automatiquement au réglage d'humidité précédent.
- Lorsque les temps de démarrage automatique et d'arrêt automatique sont réglés, dans la même séquence de programme, les voyants lumineux TIMER ON/ OFF s'allument pour identifier que les temps ON ou OFF sont maintenant programmés.
- La mise en marche ou à l'arrêt de l'appareil à tout moment ou l'ajustement du réglage de la minuterie à 0,0 annulera la fonction de démarrage / arrêt automatique.
- Lorsque le code de P2 apparaît sur la fenêtre d'affichage LED, la fonction de démarrage / arrêt automatique sera également annulée.



Note: La fonction Timer (minuterie) peut être réglée sur l'opération ON ou OFF. Vous ne pouvez pas régler ON et OFF simultanément.



MODE

Appuyez sur le bouton "MODE" et sélectionnez parmi les fonctions suivantes (Dryer, Cont., Smart). Lorsque vous appuyez sur le bouton pour changer les modes de fonctionnement, l'appareil émet un bip sonore pour indiquer qu'il change de mode.

Réglage manuel (Set) : appuyez sur le bouton MODE jusqu'à ce que le réglage manuel du déshumidificateur soit sélectionné. Le voyant "Set" s'allume sur le panneau. Utilisez les boutons de réglage de l'humidité, comme décrit ci-dessous, pour sélectionner les niveaux idéaux pour vos besoins.

Cont.:

Continuous function (Fonctionnement Continu): Le déshumidificateur fonctionne en continu dans le cas d'un drainage continu ou jusqu'à ce que le réservoir d'eau soit plein, en extrayant l'humidité de l'air. Lorsque cette fonction est sélectionnée, l'indicateur lumineux s'allume et l'appareil continue de fonctionner, sans tenir compte de l'humidité relative de la pièce et du niveau d'humidité désiré.

- Pour des besoins spéciaux en matière d'humidité où une grande quantité d'eau doit être éliminée, comme par exemple dans des pièces où le taux d'humidité est trop élevé.

Smart

Smart Dehumidification (Déshumidification Intelligente): Le déshumidificateur réglera automatiquement le niveau d'humidité dans une fourchette de 45% à 55% en fonction de la température de la pièce pour assurer de hautes économies d'énergie et d'excellentes conditions dans votre chambre.

- La fonction de réglage de l'humidité sera non valide

Dryer:

Mode Dryer: Le déshumidificateur fonctionne en même temps sous le mode Dryer et la vitesse Turbo du ventilateur. Après avoir fonctionné pendant 2 heures environ, l'appareil vérifiera l'humidité de la pièce. Si l'humidité relative (HR) est inférieure à 45%, seulement le ventilateur fonctionnera pendant deux heures. Après les 2 heures, l'appareil quitte le mode Dryer. Si l'humidité relative est supérieure à 45%, l'appareil fonctionnera sous le mode Turbo pendant 1 heure avant de vérifier à nouveau l'humidité de la pièce. Le temps de fonctionnement maximal défini par ce mode est de 10 heures et peut être réduit en fonction de la taille de la pièce et de l'humidité des vêtements.

- Séchez vos vêtements : Déplacez le déshumidificateur dans une petite pièce avec l'étendoir à linge. Fermez les portes et laissez le déshumidificateur sécher vos vêtements.
- Pour effectuer le séchage le plus efficace, veuillez d'abord essorer les vêtements mouillés.
- Laissez l'appareil 30 à 50 cm de distance loin des vêtements humides.

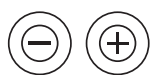

TOUCHES (+) / (-)

Touches de Contrôle de Réglage de l'Humidité

Le taux d'humidité peut être réglé dans une plage de 35% HR (humidité relative) à 85% HR (humidité relative) par incréments de 5% à chaque fois que vous appuyez sur une des deux touches, tant que les fonctions (Dryer, Cont. ou Smart) ne sont pas mis en marche simultanément.

- Pour un air plus sec, appuyez sur la touche et réglez à une valeur de pourcentage inférieure (%).
- Pour un air plus humide, appuyez sur la touche et réglez à une valeur de pourcentage plus élevée (%).

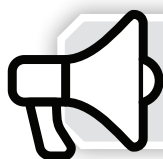

Note: Ce mode ne peut pas fonctionner simultanément avec les modes Dryer, Cont. ou Smart activés.



FAN

Pour régler la vitesse du ventilateur, appuyez sur le bouton "FAN" pour choisir parmi les modes : Silent (Silencieux), Medium (Moyen) ou Turbo.

- Mode Silent (Silencieux) : pour activer ce mode, le témoin lumineux marqué "Low" s'allume. Sélectionnez le mode silencieux pour un fonctionnement silencieux afin de profiter des conditions idéales dans votre chambre.
- Mode Medium (Moyen) : pour activer ce mode, le voyant lumineux marqué "Med" s'allume.
- Mode Turbo : Pour activer ce mode, le voyant lumineux marqué "High" s'allume. Sélectionnez le mode Turbo lorsque la déshumidification immédiate est nécessaire, comme par exemple dans des zones ou des pièces qui ne sont pas utilisées pendant une longue période de temps.



SWING LOUVER

Appuyez sur ce bouton pour lancer le mouvement automatique des persiennes pivotantes. Pour désactiver cette fonction, appuyez à nouveau sur ce bouton.



UVC & Ioniseur

Appuyez sur le bouton swing de manière continue pendant 3 secondes pour mettre en marche l'ioniseur et la led ultraviolette de type C du déshumidificateur. Un voyant lumineux s'allumera pour informer que cette fonction a été sélectionnée. Les ions seront libérés dans l'atmosphère pour purifier l'air et éliminer les particules désagréables et malsaines. Simultanément, la led UVC aidera à éliminer les micro-organismes tels que les germes, les virus et les bactéries

INDICATIONS

Indicateur du Réservoir d'Eau

L'indicateur "Full" s'allume en rouge et l'appareil émettra un bip sonore lorsque le réservoir d'eau est plein, enlevé ou non placé dans la bonne position.

- L'interrupteur de contrôle du niveau d'eau coupe le déshumidificateur lorsque le réservoir d'eau est plein ou lorsque le réservoir d'eau est enlevé ou non remplacé dans la bonne position.

Auto Defrost (Dégivrage Automatique)

Lorsque le givre s'accumule sur les serpentins de l'évaporateur, le compresseur se désactive et le ventilateur continuera à fonctionner jusqu'à ce que le givre disparaisse. Sous cette fonction, l'écran affiche le code P1.

- Cette fonction assure non seulement un fonctionnement en toute sécurité et approprié du déshumidificateur, mais aussi ses performances efficaces et économiques.



Note:

- **Lorsque le dégivrage automatique fonctionne, l'appareil peut faire un bruit. Il s'agit de la circulation du fluide frigorigène, il est normal.**
- **Ne désactivez pas le déshumidificateur lorsque le dégivrage automatique fonctionne.**

Rappel de nettoyage du filtre

Un indicateur lumineux marqué "Filtre" sera activé sur le panneau de commande pour rappeler la nécessité de nettoyer le filtre à air du déshumidificateur.



Le rappel apparaîtra après 250 heures d'utilisation. Une fois que vous avez nettoyé le filtre, appuyez sur le bouton FAN pendant 3 secondes sans interruption, pour réinitialiser le rappel du filtre. Pour maintenir une bonne performance de votre déshumidificateur, assurez-vous de vérifier et de nettoyer le filtre à air tous les 15 jours environ.

9. RÉSERVOIR D'EAU & TUYAU DE DRAINAGE

Il existe deux façons d'éliminer l'eau collectée. Avant de procéder, assurez-vous que vous avez éteint et débranché l'appareil.

1. Utilisant le réservoir d'eau

Lorsque l'appareil est éteint, si le réservoir d'eau est plein, l'indicateur "FULL" s'allume. Le code P2 apparaît sur l'affichage numérique. En outre, lorsque l'appareil est allumé et que le réservoir d'eau est plein, le compresseur et le ventilateur s'éteignent, l'indicateur "FULL" clignote et le code P2 apparaît sur l'affichage numérique.

- Retirer lentement le réservoir d'eau. Serrer la poignée de manière sécurisée et tirer soigneusement vers l'extérieur afin que l'eau ne se répande pas. Ne placez pas le réservoir d'eau sur le sol car le fond du réservoir est inégal. En ce sens, le réservoir tombera et l'eau sera déversée sur le sol.
- Videz l'eau du réservoir et placez-le à nouveau dans l'appareil. Le réservoir d'eau doit être solidement et correctement placé, pour que le déshumidificateur fonctionne.
- L'appareil redémarre lorsque le réservoir d'eau est placé dans sa position correcte.



- Lorsque vous retirez le bac, ne touchez pas les pièces à l'intérieur de l'appareil, car vous risquez d'endommager le produit.
- Assurez-vous de pousser doucement le bac dans l'appareil.
- Ne buvez pas ou n'utilisez pas l'eau collectée de l'appareil.
- Séchez toute l'eau que vous pouvez voir sur ou dans l'appareil lorsque vous retirez le bac.

2. Drainage Continu

L'eau peut être automatiquement vidée dans un drain de plancher en fixant l'appareil avec un tuyau de drainage.

- Retirez la fiche en caoutchouc de l'arrière de l'appareil. Insérez le tuyau dans la sortie de drainage située à l'arrière de l'appareil et assurez-vous que les connexions sont suffisamment serrées pour éviter toute fuite.
- Assurez-vous que le déshumidificateur est placé sur une surface plate.
- Dirigez le tuyau d'eau vers un système de drainage approprié et assurez-vous que l'eau coule naturellement. Pour un drainage correct, assurez-vous que le tuyau reste au-dessous du niveau de la sortie du tuyau de drainage.



Sortie du tuyau de vidange d'eau



Attention: Ne
Ne pas plier ou
tordre le tuyau
de drainage!

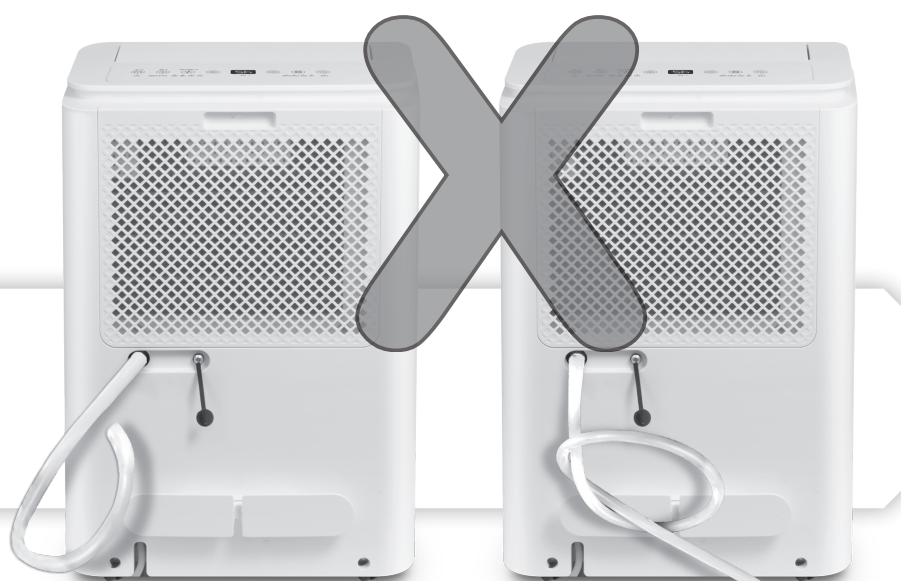

**Lorsque la fonction de drainage continu
n'est pas utilisée, retirez le tuyau de drainage de la sortie du
tuyau de drainage et réinstallez la fiche en caoutchouc.**

10. MAINTENANCE ET NETTOYAGE

Avant d'effectuer tout entretien ou nettoyage de l'appareil, assurez-vous que l'appareil est débranché.

● Nettoyage du filtre:

Utilisez de l'eau et du détergent doux pour nettoyer l'appareil.

- N'utilisez pas de produits abrasifs ou de solvants; utiliser une brosse ou des accessoires de vide pour le nettoyage.
- N'utilisez pas de lave-vaisselle pour nettoyer le seau.
- Ne pas verser d'eau directement sur ou dans l'appareil pendant le nettoyage, car cela peut provoquer de la rouille, une détérioration de l'isolation ou des chocs électriques.
- Laissez le filtre sécher complètement avant de le réinstaller.

NOTE :

Ce filtre à air est un filtre à mailles fines, qui est fixé sur le côté intérieur de la grille d'admission d'air. Il n'est pas nécessaire de remplacer le filtre à air. Veuillez nettoyer en suivant les étapes mentionnées ci-dessus.



● Nettoyage du seau à eau:

Remplir partiellement le seau avec de l'eau propre et ajouter un peu de détergent doux. Délayer le dans le seau, vider et rincer.

- Nettoyer le seau toutes les 2 semaines pour éviter la croissance de moisissure et des bactéries.
- Après le nettoyage, assurez-vous que le seau à eau est bien remis en place pour que le déshumidificateur fonctionne.

NOTE: Tant le corps principal ainsi que la face avant de l'unité peuvent être nettoyés avec un chiffon sec ou avec un chiffon imbibé d'une solution d'eau tiède et de détergent liquide pour la vaisselle. Rincez soigneusement et essuyez. Il est conseillé de ne jamais utiliser des nettoyants forts, de la cire ou du vernis sur la face avant de cet appareil. Assurez-vous d'essuyer les commandes avec un chiffon sec, car tout excès d'eau dans ou autour des commandes pourrait endommager l'appareil.

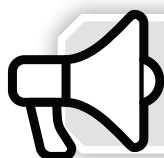

**NE JAMAIS UTILISER LE DISPOSITIF
SANS LE FILTRE À AIR**

11. ENTREPOSAGE DE L'APPAREIL

Lorsque vous n'avez pas l'intention d'utiliser l'appareil pendant une période prolongée, assurez-vous d'avoir effectué ce qui suit pour un entreposage approprié de votre appareil:

- Après avoir éteint l'appareil, attendez un jour avant de l'entreposer.
- Retirez le tuyau de vidange (Seulement pour le drainage continu).
- Nettoyez l'unité principale, le seau à eau et le filtre à air.
- Enroulez le câble et rangez-le dans le clip
- Couvrez l'appareil.
- Rangez l'appareil verticalement dans un endroit sec, bien ventilé, loin de la lumière directe du soleil.

12. QUESTIONS FRÉQUEMMENT POSÉES & DÉPANNAGE

Le fonctionnement des déshumidificateurs est-il coûteux?

Pour le premier mois, depuis sa première mise en marche, le déshumidificateur fonctionne de manière intensive. À mesure que les jours passent, cela sera graduellement réduit, car le déshumidificateur sera contrôlé par son hygrostat. Il est très coûteux de chauffer une maison humide et vous verrez une réduction de votre facture de chauffage central lorsque vous commencez à utiliser votre déshumidificateur.

Où serait-il préférable de placer le déshumidificateur?

Pour de meilleurs résultats, il est suggéré de placer le déshumidificateur dans un point central comme un couloir. Laissez les portes ouvertes et l'humidité migrera naturellement vers l'appareil pour qu'elle soit traitée.

Est-ce que le filtre à air peut être remplacé par un autre type de filtre, tel que le HEPA ?

Non, le filtre ne peut pas être remplacé.

Quel est le taux d'humidité ambiante approprié ?

La gamme d'humidité suggérée varie entre 45% et 55%. Ce taux d'humidité moyenne assure le plus grand confort pour vous et votre famille, en évitant les allergies ou les maladies et maintient votre maison saine et bien entretenue, en termes de plaques de plâtre, d'exfoliation de colorants, de meubles en bois et de tout autre équipement ou matériau qui est sensible aux conséquences néfastes des conditions d'humidité extrêmement élevées.

Pourquoi il y a encore de la condensation sur les fenêtres, même en utilisant le déshumidificateur ?

Lorsque la pièce atteint le taux d'humidité préféré, il existe une possibilité d'apparence d'humidité sur les fenêtres. Cela se produit en raison de la différence de température de la pièce et de la température ambiante externe. Continuez à faire fonctionner le déshumidificateur et lorsque la température de l'air à l'extérieur augmente, les fenêtres doivent être exemptes de condensation.

Pourquoi je ne peux pas régler le niveau d'humidité désiré en utilisant les boutons?

Assurez-vous que le déshumidificateur ne fonctionne pas sous les Modes Dryer / Cont. ou Smart. Lorsque le Mode Dryer / Cont. ou Smart est sélectionné, les boutons pour sélectionner et régler l'humidité ne sont pas disponibles.

Combien de temps faut-il pour sécher mes vêtements ?

Le temps nécessaire pour sécher vos vêtements dépend de la pièce que vous utilisez, du niveau de température et de l'humidité de la pièce et de la sécheresse des vêtements. Pour raccourcir la période de temps, placez le déshumidificateur dans une petite pièce avec toutes les portes et fenêtres fermées. Le séchage sera d'autant plus efficace que la pièce est petite.

Le déshumidificateur n'est pas un appareil de refroidissement mais il extrait de l'air froid. À quoi cela est-il dû?

Le déshumidificateur souffle l'air à une température similaire à celle qu'il absorbe. La sensation que nous obtenons lorsque nous nous tenons debout devant un ventilateur qui souffle de l'air est qu'il souffle de l'air froid, même si la température de l'air est la même.

Pourquoi le déshumidificateur fonctionne-t-il jusqu'à 9 heures au total sous le Mode Dryer (sec)?

Le déshumidificateur fonctionne jusqu'à 9 heures au total sous le mode Dryer, car il s'agit de la période de temps appropriée pour gérer les vêtements secs et les taux d'humidité désirés. Le déshumidificateur arrête de fonctionner après 9 heures, afin d'éviter toute sécheresse d'air excessive qui pourrait endommager les vêtements.

Pourquoi le déshumidificateur fait-il du bruit de temps en temps ?

lorsque le compresseur démarre ou s'arrête de fonctionner, l'appareil peut faire un bruit fort, c'est normal.

Pourquoi le déshumidificateur ne fonctionne-t-il pas alors que l'humidité de la pièce a augmenté ?

Lorsque l'humidité réglée est atteinte, la fonction d'économie d'énergie est automatiquement activée, pendant laquelle l'écran de contrôle numérique de l'appareil peut afficher des niveaux d'humidité accrus. Cela est dû au fait que le ventilateur ne fonctionne pas. Après la période prédéterminée et si les niveaux d'humidité ont augmenté, l'appareil reprend la déshumidification.

L'appareil ne démarre pas

- Assurez-vous que la fiche du déshumidificateur est complètement enfoncée dans la prise.
- Vérifiez le fusible de la maison / boîte de disjoncteur.
- Vérifiez si le câble d'alimentation est endommagé.
- Vérifiez le seau à eau, s'il est plein, videz-le.
- Vérifiez si le déshumidificateur a atteint son niveau préréglé.
- Assurez-vous que le seau à eau est correctement positionné.
- La température ambiante est inférieure ou supérieure à la plage opérationnelle conseillée.
- Vérifiez si le taux d'humidité a été réglé aux niveaux élevés.

Le déshumidificateur ne sèche pas l'air comme il se doit

- Assurez-vous que le déshumidificateur fonctionne suffisamment pour éliminer l'humidité.
- Assurez-vous qu'il n'y ait pas de rideaux, de stores ou de meubles qui bloquent l'avant ou l'arrière du déshumidificateur.
- Le sélecteur d'humidité peut ne pas être réglé suffisamment bas.
- Assurez-vous que vous avez nettoyé le filtre comme indiqué ci-dessus. Le filtre obstrué réduit la performance de l'appareil.
- Vérifiez que toutes les portes, fenêtres et autres ouvertures sont bien fermées.
- La température ambiante est inférieure à la portée opérationnelle conseillée.
- Il y a un radiateur au kérosène ou quelque chose qui diffuse de la vapeur d'eau dans la pièce.
- La pièce que l'appareil est placé est plus grande que celle suggérée.
- Le taux d'humidité est trop élevé.

L'appareil fait un bruit fort lors du fonctionnement

- Le filtre à air est bouché.
- L'appareil n'est pas placé à la verticale, comme il se doit.
- La surface du sol n'est pas plate.

Givre apparaît sur les bobines

Il est normal. L'appareil dispose d'une fonction de dégivrage automatique.

Pendant l'utilisation du tuyau de vidange, vous pouvez trouver de l'eau sur le sol

- Vérifiez que le tuyau de vidange a bien été placé.
- Le tuyau de vidange a été bloqué ou endommagé.

Présence d'eau sur le sol

- Vérifiez si le bouchon en caoutchouc est bien placé. Un bouchon desserré peut entraîner une éventuelle fuite d'eau.
- Avant de retirer le bac à eau de l'appareil, laissez s'écouler un court délai pour que l'eau accumulée puisse être évacuée.

Codes d'Erreur et Codes de Protection

Codes d'Erreur:

AS - Erreur du capteur d'humidité - Débranchez l'appareil et rallumez-le. Si l'erreur se répète, contactez le service technique.

ES - Erreur du capteur de température du serpentin de l'évaporateur- Débranchez l'appareil et rallumez-le. Si l'erreur se répète, contactez le service technique.

E4 - Erreur de communication de l'écran: débranchez l'appareil et rallumez-le. Si l'erreur se répète, contactez le service technique.

EC - Détection de fuites du fluide réfrigérant - Avec cette nouvelle technologie, le code "EC" apparaît sur l'affichage numérique lorsque l'unité détecte des fuites du fluide frigorigène. Débranchez l'appareil et rallumez-le. Si l'erreur se répète, contactez le service technique.

Code de Protection:

P1 - Unité en état de dégivrage - Permet à l'unité de dégivrer automatiquement. La protection arrêtera après le dégivrage de l'unité.

P2 - Le réservoir d'eau est plein ou il n'est pas dans la bonne position. Videz le réservoir d'eau et remettez-le dans la bonne position.



Lorsque l'un des dysfonctionnements ci-dessus se produit, éteignez l'unité et vérifiez pour des éventuelles obstructions. Redémarrez l'appareil, si le dysfonctionnement est toujours présent, éteignez l'appareil et débranchez le cordon d'alimentation. Contactez le fabricant ou ses agents de service ou une personne qualifiée similaire pour le service.

Toutes les images du manuel sont uniquement à des fins explicatives. La forme réelle de l'appareil que vous avez acheté peut-être légèrement différente, mais les fonctions sont identiques.

La société ne peut être tenue responsable des informations mal imprimées. La conception et les spécifications du produit pour des raisons telles que l'amélioration du produit sont sujettes à modification sans préavis.

Pour plus de détails veuillez vous adresser au fabricant au numéro de téléphone +30 211 300 3300 ou à l'agence commerciale. Toute mise à jour future du manuel sera téléchargée sur notre site Web. Il est conseillé de toujours vérifier la version la plus récente.



Veuillez scanner ici pour télécharger la dernière version de ce manuel.
www.inventorappliances.com/fr/manuels

Activez votre Garantie

Veillez suivre les étapes suivantes afin d'activer votre garantie:

ETAPE 1

Visitez notre site web via le lien:

<https://www.inventorappliances.com/fr/carte-de-garantie-de-2-ans>

ou en scannant le code QR comme suit:



ETAPE 2

Veillez remplir tous les champs obligatoires conformément aux "Détails du propriétaire" et les "Détails de l'appareil":

Pour activer la carte de garantie, veuillez remplir les champs suivants

Détails du Propriétaire	Détails de l'Appareil
Dé No	Dét Typ
Adresse*	Numéro de série de l'appareil*

ETAPE 3

Cliquez sur ENVOYER, en bas à gauche du formulaire de soumission:

Adresse électronique*

Abonnez-vous à notre Newsletter Inventor

une fois la soumission de la garantie complétée, un message de confirmation sera envoyé à votre email

ENVOYER

ETAPE 4

Un message de confirmation sera envoyé à l'email fourni. Si vous ne le recevez pas, veuillez vérifier également votre boîte Spam

ETAPE 5

Vous avez activé avec succès votre Garantie Inventor!

SOMMARIO

1. ISTRUZIONI PER LA SICUREZZA E AVVERTENZE.....	144
2. INFORMAZIONI ELETTRICHE	145
3. OSSERVAZIONI GENERALI E PROTEZIONE AMBIENTALE	145
4. MISURE DI SICUREZZA.....	146
5. AVVERTENZE (solo per l'uso del refrigerante R290/R32)	149
6. AZIONI PRIMA DELL' USO	154
7. CONOSCERE IL VOSTRO DEUMIDIFICATORE	156
8. PANNELLO DI CONTROLLO • FUNZIONI	158
9. SERBATOIO D'ACQUA E TUBO DI SCARICO	162
11. STOCCAGGIO.....	165
12. DOMANDE FREQUENTI E SUGGERIMENTI PER LA RISOLUZIONE DEI PROBLEMI PIU' COMUNI.....	165

Gentile Cliente,

Congratulazioni per la sua scelta!

La serie Primus garantisce prestazioni eccellenti e l'eliminazione dell'umidità eccessiva all'interno del vostro spazio, migliorando così le condizioni di vita. Grazie alle sue caratteristiche aggiornate, i deumidificatori Primus combinano un funzionamento a basso costo con funzioni quali lo ionizzatore e la tecnologia UVC che migliorano la qualità dell'aria della vostra casa o del vostro ufficio. Per ottenere la massima efficienza del deumidificatore, si prega di consultare il presente manuale attraverso le linee guida incluse nelle pagine seguenti e di risparmiare grazie all'uso intelligente di questo dispositivo.



Leggere le seguenti istruzioni attentamente prima di utilizzare l'apparecchio e conservarle per riferimenti futuri.

1. ISTRUZIONI PER LA SICUREZZA E AVVERTENZE

- L'uso di questo apparecchio non è consigliato ai minori di otto (8) anni. Assicurarsi che i bambini, le persone con disabilità ed in genere persone carenti di esperienza e dimestichezza col prodotto siano supervisionati, a seconda dei casi, da persone responsabili della loro sicurezza e che non intraprendano azioni come la pulizia o la manutenzione dell'apparecchio.
- È importante garantire una adeguata supervisione agli bambini e non lasciarli mai giocare con l'apparecchio.
- Questo deumidificatore è solo per uso domestico e per piccoli uffici. Non utilizzare questo dispositivo per usi o fini commerciali, industriali o marini e in luoghi con superfici bagnate come bagni o docce.
- Questo dispositivo deve essere sempre tenuto in posizione verticale per evitare danni.
- Tenere tutte le finestre e le porte chiuse nella stanza dove il deumidificatore è in funzione.
- Nel caso in cui acqua penetri nell'unità, spegnere l'unità e scollegare il cavo di alimentazione.
- Prima di spostare l'unità, scollegarla e tenerla in posizione verticale mentre viene trasportata, da un posto all'altro.
- Assicurarsi di svuotare l'acqua ogni volta che il serbatoio dell'acqua è pieno o quando il dispositivo non verrà utilizzato per un periodo di tempo prolungato.
- Svuotare sempre il serbatoio dell'acqua prima del stoccaggio stagionale dell'unità.
- Se l'unità viene spenta e deve essere nuovamente accesa, tenere in mente che essa non opererà per i prossimi tre minuti.
- Se l'unità viene inclinata o rovesciata scollegare immediatamente il cavo di alimentazione. Assicurarsi che l'unità sia completamente drenata prima di riprendere l'operazione.
- Scollegare il dispositivo, in presenza di suoni anomali, odori o fumo.
- Se il cavo di alimentazione è danneggiato, deve essere sostituito dal produttore, il suo agente di servizio o da una persona similmente qualificata, al fine di evitare pericoli. Non tentare mai di smontare, riparare o modificare il dispositivo.
- Non tentare di riparare, smontare o modificare l'apparecchio. Rivolgersi a un tecnico autorizzato per la riparazione o la manutenzione di questo dispositivo.
- Non avviare o arrestare l'unità usando il cavo di alimentazione.
- Non inserire oggetti nell'ingresso e nello scarico dell'aria dell'unità, in quanto ciò potrebbe causare danni al dispositivo.
- Non collocare oggetti pesanti sul cavo di alimentazione. Assicurarsi che il cavo sia libero.
- Non coprire il cavo con tappeti, tappetini, moquette o simili rivestimenti. Disporre il cavo lontano da zone trafficate e dove non ci si possa inciampare.
- Non forzare le rotelle in caso di spostamenti sul tappeto. L'unità potrebbe inclinarsi versando l'acqua.
- Non sedersi o salire sul dispositivo.
- Non posizionare l'unità alla luce solare diretta o in prossimità di altri fonti di riscaldamento.
- Non utilizzare l'unità in prossimità di fonti di calore, sostanze chimiche, radiatori, materiali infiammabili o fiamme.
- Non rimuovere il serbatoio dell'acqua mentre il dispositivo è in uso.
- Non utilizzare il dispositivo senza il filtro. Sporczia e lanugine potrebbero bloccare l'unità riducendone le prestazioni
- Non bere o utilizzare l'acqua raccolta dall'unità.
- Non utilizzare l'unità con le mani bagnate.

- **SUGGERIMENTO:** Al primo utilizzo del deumidificatore, lasciare funzionare l'unità per 24 ore.

2. INFORMAZIONI ELETTRICHE

- La targhetta dati, con tutti i dati elettrici e tecnici di questo apparecchio, si trova sul pannello posteriore.
- L'apparecchio deve essere installato in conformità alle normative nazionali in materia di cablaggio.
- Assicurarsi che l'unità sia collegata con una messa a terra appropriata. Per ridurre al minimo i rischi di scosse elettriche e di incendi, è necessario un efficiente impianto di messa a terra. Il cavo di alimentazione è dotato di una spina con messa a terra a due poli per la protezione contro pericoli di scosse elettriche.
- L'unità deve essere collegata ad una presa a muro con messa a terra. Se la presa al muro che si intende utilizzare non è adeguatamente messa a terra o protetta da un interruttore fusibile temporizzato o un interruttore a circuito, chiedere a un elettricista qualificato di installare la corretta presa.
- Assicurarsi che la presa sia accessibile dopo l'installazione del deumidificatore.
- Non utilizzare l'apparecchio con cavi di prolunga o adattatori per la spina. Non collegare il deumidificatore a una presa multipla (ciabatta) alla quale sono collegati anche altri dispositivi elettrici.
- Per evitare lesioni personali, scollegare sempre l'alimentazione elettrica del dispositivo, prima della manutenzione.
- La scheda a circuito stampato (PCB) dell'apparecchio è dotata di una miccia di sicurezza integrata per protezione da sovracorrente. È possibile trovare le specifiche della miccia indicate sulla scheda del circuito, per esempio: T 3.15A/250V (or 350V), etc.



Spegnere il deumidificatore prima di rimuovere la spina.

3. OSSERVAZIONI GENERALI E PROTEZIONE AMBIENTALE

Smaltimento di componenti non più utilizzabili:

Seguire le istruzioni riportate di seguito, quando si utilizza questo deumidificatore nei paesi europei.

● Questo apparecchio richiede un trattamento speciale per lo smaltimento. Nell'Unione Europea, le apparecchiature elettroniche non devono essere trattate come rifiuti domestici, ma devono essere smaltite in conformità alla Direttiva 2002/96/CE del Parlamento Europeo e del Consiglio, del 27 gennaio 2003, relativa alle vecchie apparecchiature elettriche ed elettroniche. Al termine della sua vita, si prega di smaltire questo dispositivo secondo i requisiti legali. Non smaltire l'apparecchio tra i rifiuti urbani indifferenziati. Le sostanze pericolose possono infiltrarsi nelle falde acquifere trovando in tal modo strada nella catena alimentare mettendo in pericolo la vostra salute e l'ambiente.

● Gas fluorurati a effetto serra sono contenuti nell'apparecchiatura sigillata ermeticamente. Per informazioni specifiche circa il tipo la quantità e le tonnellate di CO₂ equivalente, si consultino le targhette portadati dell'apparecchio.

● Per lo smaltimento l'utente ha a sua disposizione diverse soluzioni:

A) Il Comune ha istituito sistemi di raccolta per lo smaltimento dei rifiuti elettronici senza spese per l'utente.

B) Al momento dell'acquisto di un nuovo prodotto, il rivenditore ritirerà il vecchio prodotto gratuitamente.

C) Il produttore s'impegna a ritirare il vecchio apparecchio destinato allo smaltimento a titolo gratuito per l'utente.



D) Poiché i vecchi prodotti contengono componenti preziosi, possono essere venduti a chi rottama componenti metallici.



4. MISURE DI SICUREZZA

Per evitare la morte o lesioni all'utente o a terze persone e danni alla proprietà, seguire le seguenti istruzioni. Il mancato rispetto delle istruzioni con conseguente funzionamento non corretto potrebbe causare lesioni o danni.

- La gravità dei danni è classificata dalle seguenti indicazioni:

 AVVERTENZA	Il simbolo indica la possibilità di morte o gravi lesioni.
 AVVISO	Il simbolo indica la possibilità di lesioni o danni alla proprietà.

- Di seguito riportiamo il significato dei simboli utilizzati in questo manuale.

 **Da non fare mai.**  **Da fare sempre.**

AVVERTENZA

 **Non superare il valore nominale della potenza della presa di corrente o del dispositivo di collegamento.**

In caso contrario, può causare scosse elettriche o incendi a causa dell'eccessiva produzione di calore.

 **Non azionare o arrestare l'unità accendendo o spegnendo l'alimentazione elettrica.**

Può causare scosse elettriche o incendi a causa dell'eccessiva produzione di calore.

 **Non danneggiare o utilizzare un cavo di alimentazione non specificato.**

Può causare scosse elettriche o incendi.

 **Non modificare la lunghezza del cavo di alimentazione o utilizzare la presa di corrente anche per altri apparecchi**

Può causare scosse elettriche o incendi a causa dell'eccessiva produzione di calore

 **Non inserire o estrarre la spina con le mani bagnate.**

Può causare scosse elettriche.

 **Non collocare l'unità in prossimità di una fonte di calore.**

Le parti in plastica possono fondersi e provocare un incendio.

 **Scollegare la corrente in caso di suoni strani, odori o fumo provenienti dall'apparecchiatura.**

Può causare incendi o scosse elettriche.

 **Non provare mai a smontare o riparare l'unità da soli.**

Può causare guasti alla macchina o scosse elettriche.

 **Prima di effettuare la pulizia, spegnere la corrente e staccare l'unità.**

Può causare scosse elettriche o lesioni.

 **Non utilizzare la macchina in prossimità di gas o di combustibili infiammabili, come benzina, benzene, solventi, ecc.**

Può provocare un'esplosione o un incendio.

 **Non bere o utilizzare l'acqua proveniente dallo scarico dell'unità.**

Contiene contaminanti e potrebbe essere pericolosa per la salute.

 **Non togliere il secchio dell'acqua durante il funzionamento.**

Può causare la protezione completa del secchio dell'unità e provocare scosse elettriche.

 **Non utilizzare prolunghie o adattatori con questa unità.**

AVVISO

 **Non utilizzare l'unità in spazi piccoli**

La mancanza di ventilazione può causare surriscaldamento e incendi.

 **Non mettere in luoghi dove ci possono essere degli schizzi di acqua sull'unità**

L'acqua può penetrare nell'unità e deteriorare l'isolamento. Può causare una scossa elettrica o un

incendio.

⚠ **Posizionare l'unità su una parte piana e robusta del pavimento.**

Se l'unità cade, può causare la fuoriuscita di acqua e danni agli oggetti oppure causare scosse elettriche o incendi.

⊘ **Non coprire le valvole di aspirazione o di sfogo con panni o asciugamani.**

La mancanza di flusso d'aria può causare surriscaldamento e incendi.

⚠ **Prestare particolare attenzione quando si utilizza l'apparecchio in una stanza con le seguenti persone:**

Neonati, bambini, anziani e persone non sensibili all'umidità.

⊘ **Non utilizzare in aree in cui si trattano sostanze chimiche.**

Ciò causa il deterioramento dell'unità a causa di sostanze chimiche e solventi dissolti nell'aria.

⊘ **Non inserire mai il dito o oggetti estranei nelle griglie o nelle aperture. Prestare particolare attenzione ad avvertire i bambini di questi pericoli.**

Può causare scosse elettriche o guasti all'apparecchio.

⊘ **Non appoggiare oggetti pesanti sul cavo di alimentazione e fare attenzione a non stringere il cavo di alimentazione.**

C'è pericolo di incendio o scossa elettrica.

⊘ **Non salire o sedersi sull'unità.**

Se si cade o se l'unità cade, si può rimanere feriti.

⚠ **Inserire sempre saldamente i filtri. Pulire il filtro ogni due settimane.**

Il funzionamento senza filtri può causare guasti.

⚠ **Se l'acqua entra nell'unità, spegnere l'unità e scollegare l'alimentazione, contattare un tecnico qualificato di assistenza.**

Può causare un guasto dell'apparecchio o un incidente.

⊘ **Non collocare vasi di fiori o contenitori d'acqua sopra l'unità.**

L'acqua può fuoriuscire all'interno dell'unità, causando guasti all'isolamento e scosse elettriche o incendi



AVVISO

- Questo apparecchio può essere utilizzato dai bambini a partire dagli 8 anni di età e da persone con capacità fisiche, sensoriali e mentali ridotte o mancanza di esperienza e conoscenza se sorvegliati o istruiti in merito all'uso sicuro dell'apparecchiatura e una volta compresi i relativi rischi. Non lasciare giocare i bambini con l'apparecchiatura. La pulizia e la manutenzione non devono essere effettuate da bambini senza sorveglianza. (Applicabile ai Paesi europei)
- Questo apparecchio non è pensato per l'uso da parte di persone (inclusi i bambini) con capacità fisiche, sensoriali o mentali ridotte o mancanza di esperienza e conoscenza, a meno che non siano sorvegliate o istruite in relazione all'uso della stessa da una persona responsabile per la loro sicurezza. I bambini devono essere sorvegliati per assicurarsi che non giochino con l'apparecchio. (Applicabile ad altri paesi ad eccezione dei Paesi europei)
- Se il cavo di alimentazione è danneggiato, deve essere sostituito dal produttore, dal responsabile dell'assistenza o da personale altrettanto qualificato per evitare rischi.
- L'apparecchiatura dovrà essere installata in conformità con le normative locali di cablaggio.
- L'apparecchio con riscaldatore elettrico dovrà avere almeno 1 metro di spazio per i materiali combustibili.
- Per interventi di riparazione o manutenzione, contattare il tecnico dell'assistenza autorizzato.
- Non utilizzare la presa se è allentata o danneggiata.
- Non utilizzare l'unità in stanze molto umide come bagni o lavanderie.
- Non utilizzare questo prodotto per funzioni diverse da quelle descritte in questo manuale d'istruzioni
- Contattare l'installatore autorizzato per l'installazione di questa unità.
- Se l'unità viene inclinata o rovesciata durante il suo funzionamento, disattivare immediatamente l'unità scollegando anche il cavo di alimentazione dalla presa di corrente. Ispezionare visivamente l'unità per assicurarsi che non ci siano danni. Se si sospetta che l'unità sia stata danneggiata, contattare un tecnico o il servizio clienti per ottenere assistenza.
- In caso di temporale, l'alimentazione deve essere staccata per evitare danni alla macchina a causa dei fulmini.
- Per ridurre il rischio di incendio o scosse elettriche, non utilizzare questo ventilatore con un dispositivo di controllo della velocità a stato solido.

- Non mettere il cavo sotto il tappeto. Non coprire il cavo con tappetini, tappeti guida o coperture simili. Non inserire il cavo sotto mobili o apparecchi. Sistemare il cavo lontano da parti trafficate e dove non verrà calpestato.
- Non aprire l'unità durante il funzionamento.
- Quando si rimuove il filtro dell'aria, non toccare le parti metalliche dell'apparecchio.
- Non utilizzare l'unità se il cavo di alimentazione è danneggiato. Smaltire l'unità o rivolgersi a un centro di assistenza autorizzato che provvederà a controllarla e/o ripararla.
- Mantenere la spina dalla testa per l'estrazione.

● Informazioni elettriche

- La targhetta con il nome del produttore si trova sul pannello posteriore dell'unità e contiene i dati elettrici e altri dati tecnici specifici di questa unità.
- Accertarsi che l'unità sia correttamente posizionata a terra. Per ridurre i rischi di scosse elettriche e di incendio, è importante una corretta messa a terra. Il cavo di corrente è dotato di una spina tripolare con messa a terra per proteggersi dai rischi.
- L'unità deve essere utilizzata in una presa a parete correttamente messa a terra. Se la presa a parete che si intende utilizzare non è correttamente messa a terra o protetta da un fusibile temporizzato o da un interruttore automatico (il fusibile o l'interruttore automatico è determinato dalla corrente massima dell'unità. La corrente massima è indicata sulla targhetta presente sull'unità), rivolgersi a un elettricista qualificato.
- Accertarsi che la presa sia accessibile dopo l'installazione dell'unità.
- Non utilizzare prolunghes o adattatori con questa unità. Tuttavia, se è necessario utilizzare una prolunga, utilizzare solo una prolunga per Deumidificatore approvata (disponibile nella maggior parte dei negozi di ferramenta locali).
- Per evitare la possibilità di lesioni personali, scollegare sempre l'alimentazione elettrica dell'unità, prima dell'installazione e/o della manutenzione.
- Tutti i collegamenti devono essere rigorosamente effettuati in conformità con lo schema elettrico ubicato sul deflettore centrale dell'apparecchio (dietro il secchio dell'acqua).

Prendere nota delle specifiche dei fusibili

La scheda del circuito stampato (PCB) è progettata con un fusibile per garantire la protezione da sovracorrente. Le specifiche del fusibile sono stampate sulla scheda del circuito, come segue: T 3.15 A/250 V (o 350 V) ecc.

NOTA: tutte le immagini presenti nel manuale servono solo a scopo illustrativo. La forma effettiva dell'unità acquistata può essere leggermente diversa, ma le operazioni e le funzioni sono le stesse.

● Nota sui gas fluorurati

-I gas fluorurati ad effetto serra sono contenuti in apparecchiature sigillate ermeticamente. Per informazioni specifiche sul tipo, il quantitativo e l'equivalente di CO₂ in tonnellate di gas ad effetto serra fluorurato (su alcuni modelli), fare riferimento all'etichetta presente sull'unità stessa.

-Le operazioni di installazione, assistenza, manutenzione e riparazione di questa unità devono essere effettuate da un tecnico certificato.

-La disinstallazione e lo smaltimento del prodotto devono essere effettuati da un tecnico certificato.

Lampada UV-C

Questo apparecchio contiene una lampada UV-C. Prima di aprire l'apparecchio, leggere le istruzioni per la manutenzione.

1. Non azionare le lampade UV-C all'esterno dell'apparecchio.
2. Non mettere in funzione apparecchi evidentemente danneggiati.
3. L'uso involontario dell'apparecchio o il danneggiamento dell'involucro possono provocare la fuoriuscita di radiazioni UV-C pericolose. Le radiazioni UV-C possono, anche in piccole dosi, causare danni agli occhi e alla pelle.
4. Prima di aprire le porte e i pannelli di accesso recanti il simbolo di pericolo di RADIAZIONE ULTRAVIOLETTA per la conduzione della MANUTENZIONE DELL'UTENTE, si raccomanda di scollegare l'alimentazione.
5. La lampada UV-C non può essere pulita, riparata e sostituita.
6. Le BARRIERE UV-C recanti il simbolo di pericolo di RADIAZIONE ULTRAVIOLETTA non devono essere rimosse.

5. AVVERTENZE (solo per l'uso del refrigerante R290/R32)

- Non utilizzare mezzi per velocizzare il processo di sbrinamento o per la pulizia, diversi da quelli consigliati dal produttore.
- L'apparecchio dovrà essere conservato in un ambiente senza fonti di accensione ad azione continua (ad esempio: fiamme libere, apparecchi a gas o riscaldatore elettrico).
- Non forare o bruciare.
- Tenere presente che i refrigeranti non possono contenere fragranze.
- L'apparecchio deve essere installato, azionato e conservato in un ambiente con una superficie calpestabile di almeno 4 m².
- Dovranno essere rispettate le normative nazionali del gas.
- Tenere libere le aperture per areazione.
- Conservare l'apparecchiatura in maniera tale da evitare danni meccanici.
- Un avviso che l'apparecchiatura dovrà essere conservata in un'area ben arieggiata dove le dimensioni della camera corrispondono alla superficie della stessa come specificato per il funzionamento.
- Chiunque lavori o entri in contatto con un circuito refrigerante deve avere un certificato valido aggiornato rilasciato da un organismo di valutazione accreditato, che autorizzi la loro competenza nell'uso corretto dei refrigeranti in conformità con una specifica di valutazione riconosciuta nel settore.
- La manutenzione dovrà essere effettuata esclusivamente come indicato dal produttore dell'apparecchiatura. Le operazioni di manutenzione e riparazione che richiedono l'assistenza di altre persone qualificate dovranno essere effettuate sotto la supervisione della persona competente per l'uso di refrigeranti infiammabili.
- Il dispositivo deve essere tenuto in un locale privo di fonti di innesco a funzionamento continuo (ad esempio: fiamme libere, apparecchio a gas o stufetta elettrica in funzione).





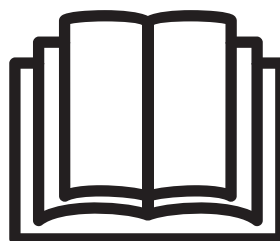

Avviso: Rischio di incendio/
materiali infiammabili
(Richiesto solo per le unità R32/R290)



NOTA IMPORTANTE: leggere attentamente questo manuale prima di installare o di azionare il nuovo climatizzatore. Assicurarsi di conservare questo manuale per utilizzarlo come riferimento futuro.

Spiegazione dei simboli mostrati sull'unità (Per l'unità adottare solo il refrigerante R32/R290):

	AVVERTENZA	Questo simbolo mostra che questo apparecchio utilizzava un refrigerante infiammabile. Se il refrigerante perde ed è esposto a fonti di accensione esterne, esiste il rischio di incendi.
	AVVISO	Questo simbolo indica di leggere attentamente il manuale d'uso.
	AVVISO	Questo simbolo indica che il personale addetto alla manutenzione deve maneggiare l'apparecchio facendo riferimento al manuale d'installazione.
	AVVISO	Questo simbolo mostra che sono disponibili informazioni, come il manuale d'uso o il manuale d'installazione.



Avvertenze (solo per l'uso del refrigerante R290/R32)

1. Trasporto di apparecchiature che contengono refrigeranti infiammabili

Stabilito dalla normativa locale.

2. Marcatura dell'apparecchio con segnaletica

Fare riferimento alle normative locali

3. Apparecchiature dismesse, forniture di refrigeranti infiammabili

Vedere la normativa nazionale.

4. Conservazione di apparecchi/dispositivi

La conservazione dell'apparecchio deve essere effettuata in conformità alle istruzioni del produttore.

5. Conservazione di apparecchiature confezionate (invendute)

La protezione dell'imballo deve essere realizzata in modo tale che i danni meccanici all'apparecchiatura all'interno della confezione non causino la perdita della carica di refrigerante. Il numero massimo di pezzi consentiti da conservare per l'apparecchiatura sarà stabilito dalle normative locali.

6. Informazioni sull'assistenza

1. Controlli dell'area

Prima di iniziare a lavorare su sistemi che contengono refrigeranti infiammabili, sono necessari i controlli di sicurezza per garantire che il rischio di accensione sia minimo. Per la riparazione al sistema di refrigerazione, attenersi alle seguenti precauzioni prima di effettuare lavori sul sistema.

2. Procedura di lavoro

Il lavoro dovrà essere effettuato seguendo una procedura controllata in modo da ridurre il rischio di presenza di gas o vapori infiammabili durante lo svolgimento del lavoro.

3. Area di lavoro generale

Il personale addetto alla manutenzione e tutti gli altri che lavorano nell'area dovranno ricevere istruzioni sulla natura del lavoro da effettuare. Evitare di effettuare lavori in spazi ristretti. L'area intorno allo spazio di lavoro sarà transennata. Assicurarsi che le condizioni all'interno dell'area siano state rese sicure con il controllo del materiale infiammabile.

4. Verifica della presenza di refrigerante

L'area dovrà essere ispezionata con un apposito rilevatore di refrigerante, per assicurarsi che il tecnico sia al corrente dell'esistenza di atmosfere potenzialmente infiammabili. Assicurarsi che l'apparecchiatura di rilevamento delle perdite utilizzata sia adatta per l'uso con refrigeranti infiammabili, ovvero non scintillanti, adeguatamente sigillati o intrinsecamente sicuri.

5. Presenza di estintori

Se è necessario eseguire lavori sull'attrezzatura di refrigerazione o su qualsiasi parte associata, dovrà essere disponibile un'attrezzatura anti-incendio adeguata. Avere a disposizione un estintore a polvere secca o a CO₂ adiacente all'area di carica.

6. Nessuna fonte di accensione

Chiunque svolga lavori vicino al sistema di refrigerazione che comportano l'esposizione di tubi che contengono o contenevano refrigerante infiammabile non dovrà utilizzare le fonti di accensione in modo tale che possano portare a rischi di incendi o esplosione. Tutte le possibili fonti di accensione, compreso fumare sigarette, devono essere tenute sufficientemente lontano dal sito di installazione, riparazione, rimozione e smaltimento, quando il refrigerante infiammabile può essere rilasciato nell'area circostante. Prima di effettuare il lavoro, ispezionare l'area intorno all'apparecchiatura per assicurarsi che non ci siano rischi di incendio o rischi di infiammabilità. Devono essere esposti segnali "Vietato fumare"

7. Zona arieggiata

Assicurarsi che l'area sia aperta e che sia adeguatamente arieggiata prima di azionare il sistema o di effettuare lavori a caldo. Dovrà esserci una certa areazione per tutto l'arco di svolgimento del lavoro. Grazie alla ventilazione il refrigerante rilasciato si disperderà e dovrà essere espulso

preferibilmente all'esterno nell'atmosfera.

8. Controlli all'apparecchiatura di refrigerazione

Laddove i componenti elettrici vengono sostituiti, dovranno essere adatti allo scopo e alla specifica corretta. Seguire sempre le linee guida di manutenzione e assistenza del produttore. In caso di dubbi, consultare il reparto tecnico del produttore per assistenza.

I seguenti controlli dovranno essere applicati alle installazioni utilizzando i refrigeranti infiammabili:

--la grandezza del carico è conforme a quella dell'ambiente all'interno del quale il refrigerante che contiene i componenti sono installati;

--il macchinario di ventilazione e le uscite funzionano adeguatamente e non sono ostruiti

--Se si utilizza un circuito frigorifero indiretto (secondario), è necessario controllare se in tale circuito è presente refrigerante. Le marcature dell'apparecchiatura devono essere visibili e leggibili. Eventuali marcature, scritte o segni resi irricognoscibili dovranno essere corretti e resi leggibili.

9. Controlli ai dispositivi elettrici

La riparazione e la manutenzione dei componenti elettrici dovrà includere controlli di sicurezza iniziali e procedure di ispezione dei componenti. Se sono presenti guasti che potrebbero compromettere la sicurezza, nessuna alimentazione elettrica dovrà essere collegata al circuito, a meno che non sia risolta in modo soddisfacente. Se il guasto non può essere subito corretto, ma è necessario continuare con l'operazione, dovrà essere utilizzata una soluzione temporanea adeguata. Questa sarà segnalata al proprietario dell'apparecchiatura e tutte le parti saranno avvisate.

I controlli di sicurezza iniziali dovranno includere:

--la scarica dei condensatori: questa operazione dovrà essere effettuata in modo sicuro per evitare la possibilità di scintille;

--che non ci siano componenti elettrici sotto tensione e fili esposti durante la carica, il recupero o lo spurgo del sistema;

--che il collegamento a terra sia continuo..

7. Riparazioni ai componenti sigillati

Durante le riparazioni ai componenti sigillati, tutte le alimentazioni elettriche dovranno essere scollegate dall'apparecchiatura utilizzata prima della rimozione delle coperture sigillate, ecc. Se è assolutamente necessario tenere l'apparecchiatura sotto corrente durante la manutenzione, dovrà essere posizionato un sistema di rilevamento delle perdite sempre attivo nel punto più critico per avvisare di situazioni potenzialmente pericolose.

Prestare particolare attenzione a quanto segue per assicurarsi che lavorando sui componenti elettrici, l'involucro non sia alterato in modo tale da non compromettere il livello di protezione. Questo dovrà includere danni ai cavi, numero eccessivo di collegamenti, terminali non realizzati in base alla specifica originale, danni ai sigilli, montaggio non corretto di pressacavi ecc.

Assicurarsi che i sigilli o i materiali di sigillatura non si siano deteriorati in modo da non riuscire più a impedire l'ingresso di atmosfere esplosive. I pezzi di ricambio dovranno essere quelli previsti dalle specifiche del produttore.

NOTA L'uso del sigillante in silicone potrebbe compromettere l'efficacia di alcuni tipi di apparecchiature per il rilevamento delle perdite. I componenti intrinsecamente sicuri non devono essere isolati prima di utilizzarli.

8. Riparazione dei componenti intrinsecamente sicuri

Non applicare carichi capacitivi o induttivi permanenti al circuito senza assicurarsi che questi non supereranno la tensione o corrente consentita per l'apparecchiatura in uso.

9. Cablaggio

Controllare che i cavi non siano soggetti a usura, corrosione, pressione eccessiva, vibrazioni, bordi appuntati o qualsiasi altro effetto ambientale avverso. Il controllo deve anche tenere conto degli effetti dell'invecchiamento o delle perdite continue. Non dovranno essere utilizzate torce ad alogenuri o qualsiasi altro rilevatore a fiamma libera.

10. Rilevamento di refrigeranti infiammabili

In nessuna circostanza si dovranno utilizzare potenziali fonti di accensione per la ricerca o il rilevamento di perdite di refrigerante. Non dovranno essere utilizzate torce ad alogenuri o qualsiasi altro rilevatore a fiamma libera.

11. Metodi di rilevamento delle perdite

I seguenti metodi di rilevamento delle perdite sono considerati accettabili per i sistemi che contengono refrigeranti infiammabili.

Dovranno essere utilizzati rilevatori di perdite elettronici per individuare i refrigeranti infiammabili, ma la sensibilità potrebbe non essere adeguata o potrebbe essere necessaria la ricalibrazione. (L'apparecchiatura di rilevamento dovrà essere calibrata in un'area senza refrigerante). Assicurarsi che il rilevatore non sia una potenziale fonte di accensione e sia adatto per il refrigerante utilizzato. L'apparecchiatura di rilevamento delle perdite dovrà essere impostata a una percentuale dell'LFL del refrigerante e dovrà essere calibrata in base al refrigerante utilizzato e la percentuale di gas appropriata (25% massimo) sarà confermata.

I fluidi di rilevamento delle perdite sono adatti per l'uso con la maggior parte dei refrigeranti, ma si dovrà evitare l'uso di detergenti che contengono cloro dal momento che questo potrebbe reagire con il refrigerante e corrodere il tubo in rame.

Se si sospettano perdite, tutte le fiamme libere dovranno essere rimosse/spente.

Se si rilevano perdite di refrigerante che richiedono brasatura, si dovrà recuperare tutto il refrigerante dal sistema o isolarlo (mediante valvole di arresto) in una parte del sistema sia prima sia durante il processo di brasatura.

12. Rimozione e scarico

Quando si opera nel circuito del refrigerante per effettuare riparazioni o per qualsiasi altra cosa, si dovranno utilizzare le procedure convenzionali. È tuttavia importante seguire tale procedura in modo da considerare l'infiammabilità. Dovrà essere rispettata la seguente procedura:

rimuovere il refrigerante;

scaricare il circuito con gas inerte;

scaricare;

scaricare di nuovo con gas inerte;

aprire il circuito con il taglio o la brasatura;

La carica di refrigerante dovrà essere messa nelle bombole di recupero corrette. Il sistema sarà "risciacquato" con OFN per rendere l'unità sicura. Questa procedura potrebbe dover essere ripetuta diverse volte. Non si dovranno usare l'aria compressa o l'ossigeno per effettuare questa operazione. Il risciacquo dovrà essere effettuato rompendo il vuoto nel sistema con OFN e continuando a riempirlo fino a quando non si ottiene la pressione di esercizio, quindi liberandolo nell'atmosfera e infine mettendolo nel vuoto. Questa procedura dovrà essere ripetuta fino a quando non ci sarà più refrigerante all'interno del sistema. Quando viene utilizzata la carica OFN finale, il sistema dovrà essere liberato alla pressione atmosferica per consentire di effettuare il lavoro. Questa operazione è assolutamente necessaria se si devono effettuare operazioni di brasatura sul tubo. Assicurarsi che l'uscita sulla pompa a vuoto non sia vicino alle fonti di accensione e che l'areazione sia sufficiente.

13. Procedure di carica

Oltre alle normali procedura di carica, devono essere rispettati i seguenti requisiti.

-Assicurarsi che non si verifichi la contaminazione dei diversi refrigeranti quando si utilizzano apparecchiature di carica. I tubi flessibili o le linee dovranno essere i più corti possibile per ridurre al minimo il quantitativo di refrigerante contenuto all'interno.

-Le bombole devono essere tenute in posizione verticale.

-Assicurarsi che il sistema di refrigerazione sia messo a terra prima di caricare il sistema con il refrigerante.

-Etichettare il sistema quando la carica è completa (se non già stata effettuata).

-Prestare attenzione a non riempire eccessivamente il sistema di refrigerazione.

-Prima di ricaricare il sistema, sarà testata la pressione con OFN. -Il sistema dovrà essere testato per le perdite al completamento della carica, ma prima della messa in funzione. Dovrà essere effettuato un test di controllo delle perdite prima di lasciare il sito.

14. Smantellamento

Prima di eseguire questa procedura, è fondamentale che il tecnico abbia completa dimestichezza con l'apparecchiatura e tutti i suoi dettagli. È consigliabile che tutti i refrigeranti siano recuperati in modo sicuro. Prima di effettuare questa operazione, dovrà essere estratto un campione di olio e refrigerante nel caso in cui fosse necessario effettuare l'analisi prima di riutilizzare il refrigerante recuperato. È fondamentale che sia disponibile l'alimentazione elettrica prima di iniziare l'attività.

- a) familiarizzare con l'apparecchiatura e il suo funzionamento.
- b) isolare il sistema elettricamente.
- c) Prima di provare la procedura, assicurarsi che: l'attrezzatura di movimentazione meccanica sia disponibile e utilizzata correttamente; la procedura di recupero sia supervisionata in ogni momento da una persona competente; le attrezzature di recupero e le bombole siano conformi agli standard adeguati.
- d) pompare il sistema di refrigerante, se possibile.
- e) se non è possibile l'aspirazione, realizzare un collettore in modo che il refrigerante possa essere rimosso da varie parti del sistema.
- f) assicurarsi che la bombola sia posizionata sulle bilance prima di effettuare il recupero.
- g) avviare la macchina di recupero e azionarla in base alle istruzioni del produttore.
- h) non riempire eccessivamente le bombole. (Non oltre l'80% del volume della carica di liquido).
- i) non superare la pressione di esercizio massima della bombola, neanche temporaneamente.
- j) se le bombole sono state riempite correttamente e la procedura è completa, assicurarsi che le bombole e l'apparecchiatura siano tempestivamente rimosse dal sito e che tutte le valvole d'isolamento sull'apparecchiatura siano chiuse.
- k) il refrigerante recuperato non dovrà essere caricato in un altro sistema di refrigerazione a meno che non sia stato pulito e controllato.

15. Etichettatura

L'apparecchiatura dovrà essere etichettata come messa fuori esercizio e svuotata dal refrigerante. L'etichetta dovrà essere datata e firmata. Assicurarsi che sull'apparecchiatura siano presenti le etichette che indicano che l'apparecchiatura contiene un refrigerante infiammabile.

16. Recupero

Quando si rimuove il refrigerante dal sistema, per effettuare la manutenzione o per metterlo fuori servizio, si consiglia che tutto il refrigerante sia messo nelle bombole, assicurarsi che vengano impiegate solo bombole di recupero idonee per il refrigerante. Assicurarsi che sia disponibile il numero corretto di bombole per mantenere la carica di sistema totale. Tutte le bombole da utilizzare sono designate per il refrigerante recuperato ed etichettate per tale refrigerante (ovvero bombole speciali per il recupero del refrigerante). Le bombole dovranno essere complete di valvola limitatrice di pressione e valvole di arresto in buone condizioni. Le bombole di recupero vuote sono scaricate e, se possibile raffreddate prima che si verifichi il recupero.

L'apparecchiatura di recupero dovrà essere in buone condizioni con una serie di istruzioni 28 EN EN 29 relative all'apparecchiatura in uso e dovrà essere adatta al recupero di refrigeranti infiammabili. Inoltre, sarà disponibile un set di bilance calibrate e in buone condizioni di funzionamento.

I tubi flessibili dovranno essere completi di attacchi con scollegamento ermetici e in buone condizioni. Prima di utilizzare la macchina di recupero, verificare che sia in buone condizioni, che abbia ricevuto una corretta manutenzione e che i relativi componenti associati siano sigillati ermeticamente per prevenire l'accensione in caso di rilascio di refrigerante. Consultare il produttore in caso di dubbio.

Il refrigerante recuperato sarà riportato al fornitore dello stesso nella bombola corretta accompagnato da una bolla per il trasferimento dei rifiuti. Non miscelare i refrigeranti nelle unità di recupero e soprattutto non nelle bombole.

Se i compressori o gli oli del compressore devono essere rimossi, assicurarsi che questi siano stati spurgati a un livello accettabile per garantire che il refrigerante infiammabile non rimanga all'interno del lubrificante. Il processo di scarico dovrà essere effettuato prima di riportare il compressore ai fornitori. Per velocizzare questo processo, dovrà essere utilizzato solo il riscaldamento elettrico nel corpo del compressore. Quando l'olio viene scaricato da un sistema, questa operazione dovrà essere eseguita in modo sicuro.

6. AZIONI PRIMA DELL' USO



Troverete le istruzioni inerenti alla garanzia elettronica, nell'ultima pagina (sezione inglese) di questo manuale.

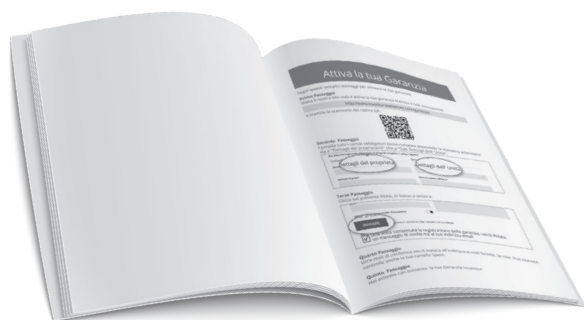

Per la presentazione della garanzia, è necessario compilare il campo con il numero seriale (SN). Suddetto numero può essere individuato sul retro del dispositivo.



Un deumidificatore utilizzato in un seminterrato avrà poco o nessun effetto in un'area di stoccaggio adiacente chiusa, come un armadio, a meno che non vi sia un'adeguata circolazione dell'aria dentro e fuori l'area. Non utilizzarlo all'aperto. Questo deumidificatore è progettato per uso domestico e per piccoli uffici.

Non posizionare il dispositivo vicino ad un'asciugatrice, una stufa o un radiatore. Utilizzare il dispositivo per prevenire danni da umidità ovunque vengano conservati libri o oggetti di valore. Utilizzare il deumidificatore in uno scantinato per evitare danni dovuti all'umidità. Il deumidificatore deve essere utilizzato in uno spazio chiuso per aumentarne l'efficienza. Chiudere tutte le porte, le finestre e altre possibili aperture presenti nella stanza.

Al primo utilizzo del deumidificatore, lasciare funzionare l'unità per 24 ore. Assicurarsi che il tappo di gomma nero posizionato sul retro del dispositivo ovvero all'uscita del tubo di scarico continuo sia

installato correttamente onde evitare possibili fuoriuscite d' acqua.

Se l'apparecchio è stato spento e deve essere riacceso in un breve tempo, attendere circa tre minuti prima di riaccenderlo.

Non collegare il deumidificatore con cavi di prolunga, adattatori multi-presa o adattatori multipli sovrapposti e collegati con altri apparecchi elettrici onde evitare il rischio di incendi.

Scegliere un luogo adatto, assicurandosi di avere un facile accesso ad una presa elettrica.

Assicurarsi che l'unità sia collegata con una messa a terra appropriata

Assicurarsi che il serbatoio dell'acqua sia posizionato correttamente, altrimenti l'unità non funzionerà correttamente.

NOTA: Quando il serbatoio è quasi pieno, prestare la massima attenzione quando si sposta il deumidificatore in modo tale da evitare una fuoriuscita accidentale dell' acqua raccolta.

Non forzare le rotelle in caso di spostamenti sul tappeto. Non spostare l'unità con il serbatoio pieno d'acqua. In entrambi i casi l'unità potrebbe inclinarsi versando l'acqua.



Suggerimenti prima dell'uso iniziale

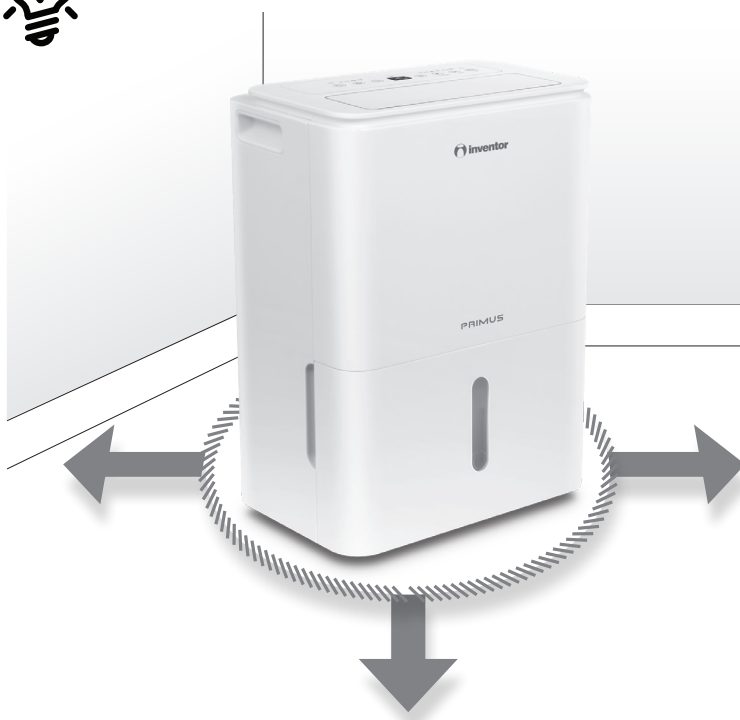

1) Non bloccare o limitare il flusso d'aria intorno all'unità. Assicurarsi che le griglie di uscita dell'aria non siano ostruite. Garantire uno spazio libero di 20 cm intorno e di 40 cm sopra l'apparecchio.

2) Sistemare l'apparecchio in un ambiente in cui i livelli di temperatura non scendano sotto i 5°C (41°F). È possibile che a temperature inferiori ai 5°C (41°F) si accumuli brina sulle bobine, nel qual caso si potrebbe verificare una riduzione delle prestazioni. (Condizioni di esercizio: 5°C-32°C, 30% RH-80% RH).

3) Assicurarsi che il filtro sia pulito.

4) Collocare l'unità in posizione verticale e lasciarla così per 2 ore prima del funzionamento iniziale per evitare malfunzionamenti.



5) Al primo utilizzo dell'unità, rimuovere il serbatoio dell'acqua e assicurarsi che non vi siano accessori all'interno (ad esempio: il tubo di scarico). Rimuovere e rimettere saldamente in posizione il serbatoio dell'acqua.



7. CONOSCERE IL VOSTRO DEUMIDIFICATORE



Rotelle
Le ruote sono
installate ai quattro
angoli inferiori dell'unità

Maniglia



Serbatoio di
acqua estraibile

Pannello di controllo



Uscita ariaaer

Filtro

Griglia di entrata dell'aria

Allaccio tubo di drenaggio con tappo di chiusura

Clip per fissaggio cavo (Da utilizzare in caso di stoccaggio dell'unità)

Cavo di alimentazione

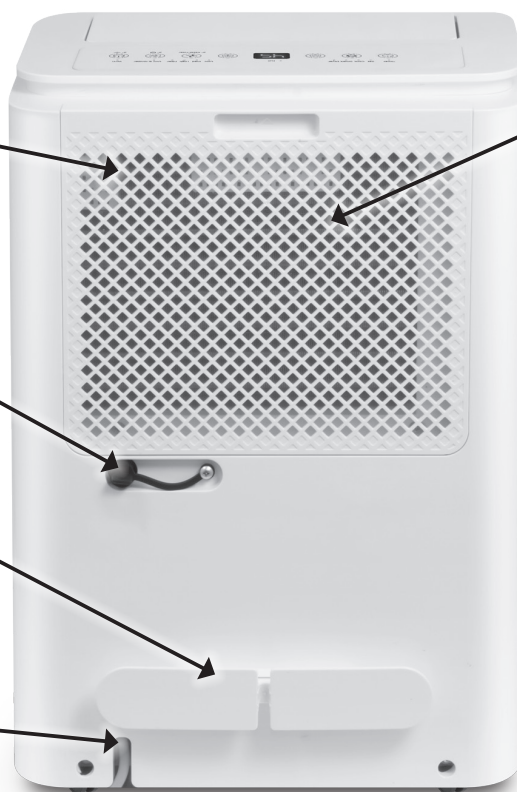

8. PANNELLO DI CONTROLLO • FUNZIONI

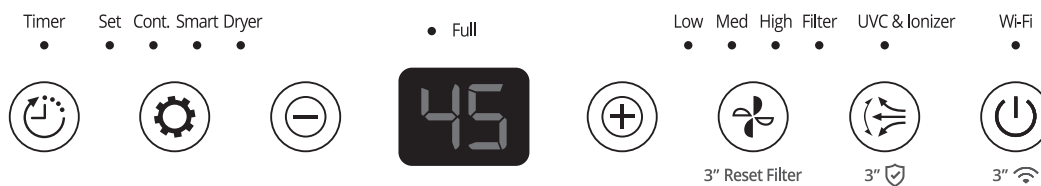

POWER

Premere il pulsante "Power" per accendere o spegnere il deumidificatore. Il pulsante "Power" e lo schermo si illumineranno.

- Al raggiungimento dell'umidità impostata, entrerà automaticamente in stato di risparmio energetico, durante il quale il display di controllo digitale dell'apparecchio potrebbe mostrare un aumento della percentuale d'umidità. Questo accade perché il ventilatore non è in funzione. Dopo il periodo di tempo prestabilito e qualora la percentuale di umidità dovesse aumentare, il dispositivo riprenderà la funzione di deumidificazione.
- In caso di guasto elettrico l'unità dispone di una funzione di riavvio automatico. Una volta ripristinata l'alimentazione, l'apparecchio si riavvia automaticamente con impostazioni selezionate prima del guasto elettrico.



Wi-Fi

Per installare (durante il primo collegamento) l'applicazione Inventor Control, assicurarsi che il deumidificatore sia spento. Premere e tenere premuto per 3 secondi il pulsante POWER fino a quando sul display del dispositivo non venga visualizzata l'indicazione "AP". Durante il procedimento di collegamento dell'unità con il router, l'indicazione "AP" apparirà lampeggiante sul display digitale rimanendo in questo stato per un periodo di otto (8) minuti circa. Se la connessione con il router verrà conclusa correttamente, l'indicazione "AP" non sarà più visibile e l'unità tornerà al funzionamento precedente impostato. Al contrario se la connessione non verrà stabilita entro gli otto (8) minuti sopracitati, l'unità uscirà automaticamente dalla modalità di connessione Wi-Fi.



NOTA: Quando l'unità viene gestita in remoto, tramite l'APP, la spia posta sopra il tasto Power sarà attiva



TIMER

Premere il pulsante "TIMER" per avviare la funzione di avvio automatico (AUTO START) o di arresto automatico (AUTO STOP), in combinazione con i pulsanti (-) e (+). Il pulsante "Timer" e il display si illumineranno.

Quando l'unità è accesa, premere il pulsante Timer per attivare la funzione AUTO STOP.
Quando l'unità è spenta, premere questo pulsante per attivare la funzione AUTO START.

- Premere o tenere premuti i pulsanti (-) e (+) per modificare l'ora automatica ad intervalli di 30 minuti fino a 10 ore, poi ad intervalli di 1 ora fino a 24 ore. Il controllo interno conterà il tempo rimanente fino all'avvio o all'arresto.
- Il tempo selezionato verrà registrato in 5 secondi e il display tornerà automaticamente all'impostazioni di umidità precedenti.
- Quando vengono impostati i tempi di avvio automatico o di arresto automatico, nella stessa sequenza di programmi, la spia TIMER si illuminerà garantendo che sono stati programmati separatamente sia i tempi di avvio che di arresto.
- Accendendo o spegnendo l'unità in qualsiasi momento o regolando l'impostazione del tempo su 0,0 ore annullerà la funzione di avvio / arresto automatico.
- Quando sullo schermo LED viene visualizzato il codice di P2, la funzione di avvio / arresto automatico verrà annullata.



NOTA: Non è possibile impostare la funzione TIMER per programmare contemporaneamente i tempi di avvio che di arresto.



MODE

Premere il pulsante "Power" e selezionare tra le operazioni sotto citate (Dryer, Cont., Smart). Quando si preme il pulsante per cambiare le modalità di funzionamento, l'unità emette un segnale acustico per indicare il cambiamento della modalità.

Impostazione manuale (Set):

premere il pulsante MODE fino a selezionare l'impostazione manuale del deumidificatore. Sul pannello si accende la spia "Set". Utilizzare i pulsanti di impostazione dell'umidità, come descritto di seguito, per selezionare i livelli ideali per le proprie esigenze.

Cont.

Il deumidificatore funziona in modo continuo quando il tubo di drenaggio è collegato o quando il serbatoio dell'acqua è pieno, estraendo l'umidità dall'aria. Quando questa funzione viene selezionata, la spia si illuminerà e l'apparecchio continuerà a funzionare, ignorando l'umidità relativa della stanza e il livello di umidità desiderato. Per annullare il funzionamento continuo premere nuovamente questo pulsante e l'indicatore luminoso si spegnerà.

- In casi di particolare umidità ad esempio stanze inondate dove una grande quantità di acqua deve essere estratta.

Smart

Il deumidificatore imposterà automaticamente il livello di umidità in un raggio operativo che oscilla tra il 45% e il 55% in base alla temperatura della stanza per garantire un risparmio energetico e ottime condizioni di spazio nella vostra camera.

- La funzione di impostazione dell'umidità non sarà disponibile.

Dryer:

In questa modalità il ventilatore dell'unità funziona alla velocità TURBO. L'unità verifica l'effettiva umidità della stanza dopo all'incirca due (2) ore di funzione continua. Se rileva una percentuale di umidità relativa inferiore al 45% l'unità azionerà il ventilatore per due ore. Passate due ore l'unità terminerà la funzione di deumidificazione. Se rileva una percentuale di umidità relativa superiore al 45% l'unità continuerà ad operare in modalità di deumidificazione TURBO per un'ora ancora, prima di controllare nuovamente l'umidità della stanza. Il tempo massimo del funzionamento impostato in questa modalità è di 10 ore e può essere ridotto a seconda della dimensione della stanza e dell'umidità dei vestiti. Da notare che i vestiti ben strizzati accelerano questo processo.

- Per asciugare i vestiti: Spostare il deumidificatore in una piccola stanza insieme allo stendipanni. Chiudere le porte e lasciare che il deumidificatore asciughi i vestiti.
- Per ottenere una deumidificazione migliore ed efficace, stendere prima i vestiti bagnati.
- Lasciare 30 - 50 cm di distanza intorno all'unità e lontano dagli abiti bagnati.



PULSANTI (+) / (-)

Pulsanti di controllo per l'impostazione dell'umidità.

- Premere i pulsanti relativi (+) o (-) per impostare la percentuale di umidità desiderata in un raggio operativo che oscilla dal 35% (umidità relativa) al 85% (umidità relativa) con una variazione del 5% ogni volta che viene premuto uno dei due tasti, finché non siano in funzione simultaneamente altre funzioni (Dryer, Cont. o Smart).
- Per aria più asciutta, premere il pulsante (-) per impostare un valore percentuale inferiore (%).
- Per aria più umida, premere il pulsante (+) per impostare un valore percentuale superiore (%).



Nota: I pulsanti più (+) e meno (-) quali regolano la percentuale dell'umidità desiderata non possono essere utilizzati durante il funzionamento continuo Dryer, Cont. o Smart.



FAN

Premere il pulsante FAN per selezionare tra la velocità del ventilatore Silent, Medium o Turbo.

- Modalità Silent (silenziosa): Quando viene attivato, si accende l'indicatore luminoso contrassegnato da "Low" (basso). Selezionare la modalità Silent per un funzionamento silenzioso e per godere delle condizioni ideali all'interno della vostra stanza.
- Modalità Medium (media): All'attivazione si accende l'indicatore luminoso contrassegnato con "Med". Selezionare la modalità Medium per il normale funzionamento della ventola.
- Modalità Turbo (veloce): Quando si attiva, si accende l'indicatore luminoso contrassegnato da "High". Selezionare la modalità Turbo quando è necessaria una deumidificazione immediata, ad esempio in aree o ambienti non in uso per un lungo periodo di tempo.



SWING LOUVER

Premere questo pulsante per avviare il movimento automatico delle lamelle a battente. Per disattivare questa funzione, premere nuovamente il pulsante.



UVC & Ionizzatore

Premere il pulsante di rotazione in modo continuo per 3 secondi per accendere lo ionizzatore e il led ultravioletto di tipo C del deumidificatore. Una spia luminosa si accende per informare che è stata selezionata questa funzione. Gli ioni verranno rilasciati nell'atmosfera per purificare l'aria e rimuovere le particelle sgradevoli e malsane. Contemporaneamente, il led UVC contribuirà a eliminare microrganismi come germi, virus, batteri e funghi.

INDICAZIONI

Spia Serbatoio Pieno

La spia "Full" si illuminerà di rosso è un segnale acustico si sentirà quando il serbatoio è pieno, rimosso o non posizionato correttamente.

- Il galleggiante, quale misura il livello massimo di riempimento dell'acqua, disattiva il deumidificatore quando il serbatoio è pieno o quando il serbatoio viene rimosso o non viene rimesso nella posizione corretta.

Sbrinamento Automatico

Quando il gelo si accumula sul pannello evaporante, il compressore smetterà di funzionare mentre la ventilazione (FAN) continuerà il suo ciclo fino alla completa eliminazione del gelo. In questa modalità verrà visualizzato il codice P1.

- Questa funzione non solo garantisce il funzionamento sicuro ed appropriato del deumidificatore, ma anche la sua efficacia e prestazione economica.



NOTA:

- In modalità di Sbrinamento Automatico, l'unità potrebbe causare un rumore proveniente del fluido refrigerante. Questa funzione è normale.
- Non spegnere il deumidificatore quando è in funzione lo sbrinamento automatico.

Promemoria per la pulizia del filtro

Un indicatore luminoso contrassegnato come "Filtro" si attiva sul pannello di controllo per ricordare la necessità di pulire il filtro dell'aria del deumidificatore



Il promemoria apparirà dopo 250 ore di utilizzo. Una volta pulito il filtro, premere il pulsante FAN per 3 secondi continui per ripristinare il promemoria del filtro. Per mantenere buone prestazioni del deumidificatore, controllare e pulire il filtro dell'aria ogni 15 giorni circa.

9. SERBATOIO D'ACQUA E TUBO DI SCARICO

Esistono due modi per rimuovere l'acqua raccolta. Prima di procedere assicurarsi di aver spento e scollegato l'unità dall'alimentazione.

1. Utilizzando il serbatoio d'acqua.

Quando l'unità è spenta e il serbatoio è pieno, l'indicatore luminoso "FULL" si illuminerà mentre sul display digitale apparirà il codice P2. In aggiunta, quando l'unità è accesa e il serbatoio è pieno, il compressore e la ventola si arresteranno automaticamente, la spia "FULL" si illuminerà mentre sul display digitale apparirà il codice P2

- Rimuovere lentamente il serbatoio. Affermare la maniglia in modo sicuro e tirare attentamente verso l'esterno in modo che l'acqua non si versi. Non appoggiare il serbatoio sul pavimento perché il suo fondo è irregolare e l'acqua potrebbe versarsi sul pavimento.
- Svuotare l'acqua dal serbatoio riposizionandolo nell'apparecchio. Il serbatoio dell'acqua deve essere posizionato correttamente e saldamente affinché il deumidificatore operi appropriatamente.
- L'unità si riavvierà solo quando il serbatoio dell'acqua verrà inserito alla posizione corretta.



- **Durante l'estrazione del serbatoio dell'acqua, non toccare i componenti presenti all'interno dell'unità, in quanto il prodotto stesso potrebbe essere danneggiato.**
- **Spingere delicatamente il serbatoio nel dispositivo.**
- **Non bere o utilizzare l'acqua raccolta dal dispositivo.**
- **Pulire possibili tracce d'acqua residua presente all'interno e all'esterno dell'unità durante l'estrazione del serbatoio d'acqua.**

2. Drenaggio continuo

L'acqua può essere svuotata automaticamente in uno scarico a pavimento collegando l'unità con un tubo d'acqua.

- Rimuovere il tappo di gomma dalla parte posteriore dell'unità.

Inserire il tubo dell'acqua alla uscita di scarico situata sul retro dell'unità e verificare che le connessioni siano sufficientemente strette per evitare eventuali perdite.

- Assicurarsi che il deumidificatore sia posizionato su una superficie piana e stabile.
- Portare il tubo dell'acqua ad un drenaggio idoneo assicurandosi che l'acqua scorra naturalmente in un sistema di drenaggio adeguato. Per un drenaggio corretto e fluido, accertarsi che il tubo di scarico rimanga al di sotto del livello dell'uscita del tubo di scarico.



Uscita tubo di scarico

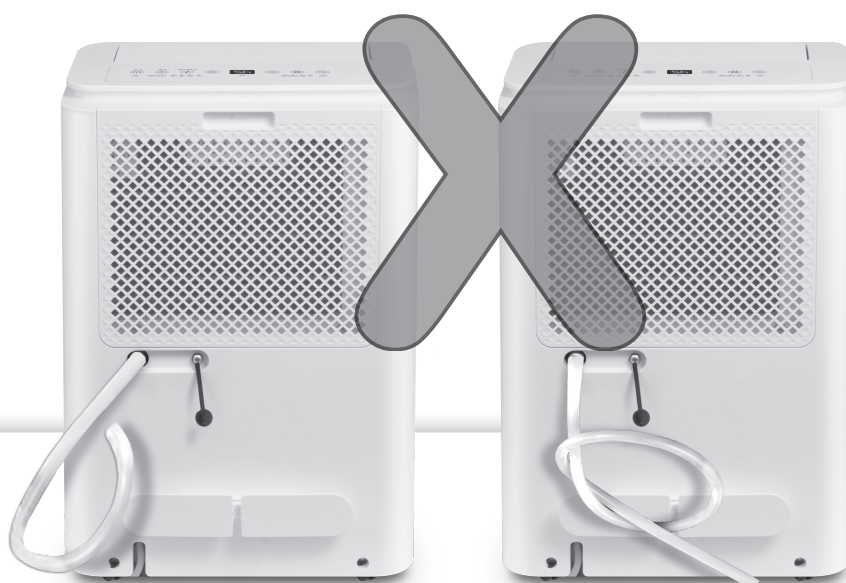

Attenzione: Non piegare, tirare o torcere il tubo dell'acqua!



Al termine dell'operazione di drenaggio continuo, rimuovere il tubo di scarico dalla uscita di scarico dell'acqua e reinserire il tappo.

10. MANUTENZIONE E PULIZIA

Prima di effettuare qualsiasi manutenzione o pulizia del dispositivo, assicurarsi che esso sia scollegato.

● Pulizia del filtro:

Utilizzare acqua tiepida e detersivi neutri per pulire l'apparecchio.

- Non utilizzare detersivi abrasivi o solventi. Utilizzare un pennello morbido o componenti di aspirapolveri adattati per la pulizia.
- Non utilizzare la lavastoviglie per pulire il filtro.
- Non gettare o versare acqua direttamente sul dispositivo durante la pulizia, in quanto potrebbe causare ruggine, deterioramento dell'isolamento o scosse elettriche.
- Lasciare asciugare completamente il filtro prima di reinstallarlo.

NOTA:

Il filtro d'aria è incorporato nella parte interna del pezzo di plastica traforato ed estraibile. Per poter vederlo basta solo premere i due clip di fissaggio che si trovano nella parte posteriore dell'unità. Una volta estratto, basterà solo capovolgerlo per trovare il filtro in questione. Suddetto filtro è una retina sottile incollata sul pezzo di plastica traforato. Non è necessario sostituire il filtro dell'aria. Procedere alla sua pulizia seguendo i passi sopra indicati.



● Pulizia del serbatoio:

Riempire parzialmente il serbatoio con acqua pulita aggiungendo una piccola quantità di detersivo neutro nel serbatoio quindi pulire delicatamente, sciacquare e asciugare completamente il serbatoio.

- Pulire il serbatoio ogni 2 settimane per evitare la formazione di muffe e la crescita di batteri.
- Al termine dell'operazione di pulizia, assicurarsi che il serbatoio sia posizionato correttamente e saldamente affinché il deumidificatore operi appropriatamente.

NOTA: Sia l'unità principale che la parte anteriore dell'apparecchio possono essere puliti con un panno asciutto o con un panno morbido leggermente inumidito con acqua leggermente saponata o detersivo diluito. Risciacquare accuratamente e asciugare con un panno asciutto. Si consiglia di non utilizzare mai detersivi abrasivi, cera o lucidanti sul lato anteriore di questo dispositivo. Assicurarsi di pulire il pannello di controllo con un panno asciutto, poiché l'acqua residua all'interno o intorno al pannello di controllo può causare possibili danni all'unità.

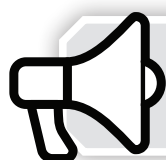

**NON UTILIZZARE IL DISPOSITIVO
SENZA IL FILTRO ARIA**

11. STOCCAGGIO

Nel caso in cui l'unità non venga utilizzata per un lungo periodo di tempo, si prega di seguire le istruzioni sottostanti per uno stoccaggio appropriato dell'apparecchio:

- Dopo aver spento l'unità, attendere un giorno prima di procedere con il stoccaggio.
- Rimuovere il tubo di scarico dell'acqua. (Solo per il drenaggio continuo).
- Pulire le parti estraibili del dispositivo ovvero il serbatoio dell'acqua e il filtro dell'aria.
- Avvolgere il cavo e fissarlo con l'apposito Clip di fissaggio cavo.
- Coprire il dispositivo con un sacchetto di plastica.
- Stoccare l'unità in posizione verticale in un luogo asciutto e ben ventilato lontano dalla luce diretta del sole.

12. DOMANDE FREQUENTI E SUGGERIMENTI PER LA RISOLUZIONE DEI PROBLEMI PIU' COMUNI

I deumidificatori sono costosi da operare?

Durante il primo mese di operatività, il deumidificatore opererà intensivamente. Con il passare del tempo suddetta operativa intensa sarà gradualmente eliminata, dal momento che il deumidificatore sarà controllato tramite il suo umidostato. Per quanto concerne l'uso del deumidificatore in case con un livello di umidità elevato, sarà molto costo riscaldarle e noterete un significativo risparmio inerente al consumo energetico non appena metterete in funzione il vostro deumidificatore.

Quale sarebbe il posto migliore per posizionare il deumidificatore?

Per ottenere risultati ottimali, si consiglia di collocare il deumidificatore in un'area centrale, ad esempio un corridoio. Lasciare le porte aperte e l'umidità migrerà naturalmente verso il dispositivo che procederà con la deumidificazione dell'ambiente

Il filtro dell'unità può essere sostituito con un filtro HEPA?

No, il filtro non può essere sostituito.

Qual è il livello di umidità appropriato?

Il raggio di umidità suggerito oscilla tra il 45% e il 55%. Questo livello di umidità media assicura il massimo comfort per voi e per la vostra famiglia, prevenendo le allergie o le malattie e mantenendo la vostra casa sana e pulita evitando deterioramenti sulle pareti, sui pannelli di carta e gesso, su mobili in legno e in qualsiasi altra apparecchiatura, equipaggiamento o materiale suscettibile di conseguenze dannose provenienti dalle condizioni di umidità estremamente elevate.

Perché è presente ancora acqua sulle finestre, anche dopo aver utilizzato il deumidificatore?

Quando la stanza raggiunge il livello di umidità desiderato, è possibile osservare la presenza di umidità sulle finestre. Questo accade a causa della differenza di temperatura della stanza e della temperatura ambiente esterna.

Continuare ad operare il deumidificatore in modalità elevata affinché la temperatura dell'aria esterna non aumenti. Di conseguenza sulle finestre non apparirà più acqua.

Perché non sono in grado di impostare il livello di umidità desiderato utilizzando i pulsanti?

Assicurarsi che il deumidificatore non funzioni in modalità Dryer, Cont., Smart. In modalità Dryer, Cont., Smart i pulsanti per selezionare e impostare l'umidità non sono disponibili.

Quanto tempo è necessario per asciugare i miei vestiti?

Il tempo necessario per asciugare i vestiti dipende dalla stanza utilizzata, dal livello di temperatura, dall'umidità della stanza e dalla qualità dei vestiti. Al fine di ridurre i tempi di deumidificazione, collocare il deumidificatore in una piccola stanza con tutte le porte e le finestre chiuse. Più piccolo è il locale, più efficiente sarà il processo di deumidificazione.

Il deumidificatore non è un dispositivo di raffreddamento. Perché alcune volte accade che l'unità eroghi aria fredda?

Il deumidificatore eroga aria in temperatura simile a quella che assorbe. La sensazione che otteniamo quando ci troviamo di fronte ad un ventilatore è che l'aria sia fredda anche se la temperatura dell'aria è la stessa.

Perché il deumidificatore funziona fino a ore in modalità Dry?

Se il deumidificatore funziona in modalità "Dry" per un lungo periodo di tempo, potrebbe deumidificare l'aria e asciugare i vestiti, più del necessario, creando in tal senso un ambiente eccessivamente secco.

Perché il deumidificatore fa un po' di rumore di tanto in tanto?

Quando il compressore si avvia o smette di funzionare, l'unità potrebbe vibrare emettendo un rumore leggermente forte. Questo funzionamento è normale.

Perché il deumidificatore non funziona nonostante l'umidità della stanza sia in aumento?

Al raggiungimento dell'umidità impostata, entrerà automaticamente in stato di risparmio energetico, durante il quale il display di controllo digitale dell'apparecchio potrebbe mostrare un aumento della percentuale d'umidità. Questo accade perché il ventilatore non è in funzione. Dopo il periodo di tempo prestabilito e qualora la percentuale di umidità dovesse aumentare, il dispositivo riprenderà la funzione di deumidificazione.

L'unità non si avvia

- Assicurarsi che la spina di alimentazione del deumidificatore sia spinta completamente nella presa.
- Controllare il fusibile della casa / l'interruttore automatico.
- Controllare se il cavo di alimentazione è danneggiato.
- Controllare il serbatoio d'acqua, se è pieno, svuotarlo.
- Controllare se il deumidificatore ha raggiunto il livello preimpostato.
- Assicurarsi che il serbatoio d'acqua sia inserito correttamente.
- La temperatura ambiente è inferiore o superiore rispetto al raggio operativo di temperature consigliato.
- Controllare se il livello di umidità è stato impostato in livelli alti.

Il deumidificatore non deumidifica l'aria come dovrebbe

- Assicurarsi che il deumidificatore abbia funzionato abbastanza tempo da rimuovere l'umidità.
- Assicurarsi che non siano presenti tende o mobili che possano ostruire la parte anteriore o posteriore del deumidificatore
- Il livello di umidità impostato potrebbe non essere abbastanza basso.
- Assicurarsi di aver pulito il filtro come indicato. Un filtro d'aria intasato riduce le prestazioni.
- Controllare che tutte le porte, finestre e altre aperture siano chiuse in modo sicuro.
- La temperatura della stanza è inferiore al raggio operativo consigliato.
- È presente un riscaldatore a cherosene o qualcosa che emana vapore acqueo nella stanza.
- La stanza in cui è situato il dispositivo è più grande di quanto suggerito.
- Il livello di umidità è troppo alto.

L'unità emette un forte rumore durante il funzionamento

- Il filtro dell'aria è intasato.
- Il dispositivo è inclinato e non eretto, come dovrebbe essere.
- La superficie del pavimento non è livellata.

Presenza di ghiaccio sul pannello evaporante

- Questa operazione è normale. L'unità dispone di una funzione di sbrinamento automatico.

Durante l'uso del tubo di scarico, è possibile trovare acqua sul pavimento

- Verificare che il tubo di scarico sia stato collegato correttamente.
- Verificare che il tubo di scarico non sia ostruito o danneggiato.

Acqua sul pavimento

- Controllare che il tappo di gomma sia saldamente inserito. Un tappo allentato potrebbe causare possibili perdite d'acqua.
- Prima di rimuovere il serbatoio dall'apparecchio, lasciare un breve periodo di tempo per far defluire l'acqua raccolta dal condensatore nel serbatoio dell'unità.

Codici di errore e codici di protezione

Codici di errore:

AS-Errore del sensore dell'umidità--Scollegare l'unità e ricollegarla. Se l'errore persiste contattare l'Assistenza Tecnica.

ES-Errore del sensore di temperatura della bobina dell'evaporatore-Scollegare l'unità e ricollegarla. Se l'errore persiste contattare l'Assistenza Tecnica.

E4 - Errore di comunicazione del pannello del display- Scollegare l'unità e ricollegarla. Se l'errore persiste contattare l'Assistenza Tecnica.

EC- Rilevamento perdita refrigerante - Questa nuova tecnologia rileva la fuoriuscita del refrigerante. In presenza di un problema simile verrà visualizzato il codice EC--Scollegare l'unità e ricollegarla. Se l'errore persiste contattare l'Assistenza Tecnica.

Codice di protezione:

P1- L'unità sta sbrinando - Consentire all'unità di procedere allo scongelamento automaticamente. La protezione sarà terminata dopo che l'unità avrà concluso lo sbrinamento automatico.

P2- Serbatoio d' acqua pieno o non inserito correttamente. Svuotare il serbatoio o situarlo nella posizione corretta.



Nel caso si verifichi una qualsiasi delle disfunzioni riportate più sopra, spegnere l'apparecchio e controllare che non ci siano ostruzioni. Riaccendere l'apparecchio; se la disfunzione persiste, spegnere di nuovo l'apparecchio e scollegarlo dall'alimentazione elettrica. Contattare il produttore o un tecnico qualificato per il servizio di assistenza.

Tutte le immagini del manuale fornite sono solo a scopo esplicativo. La forma effettiva dell'unità acquistata può essere leggermente diversa, ma le operazioni e le funzioni sono uguali.

L'azienda non assume alcuna responsabilità per errori di stampa. Il design e le specifiche tecniche sono soggetti a modifiche senza preavviso a causa del continuo miglioramento delle nostre attrezzature.

Per ulteriori informazioni in merito, si prega di contattare il produttore al numero telefonico +30 211 300 3300 o con il negozio di vendita. Tutti gli aggiornamenti di questo manuale saranno disponibili sul nostro sito Web pertanto consigliamo vivamente di verificare sempre la versione aggiornata dello stesso.



Si prega di scansionare qui per scaricare l'ultima versione di questo manuale.
www.inventorappliances.com/it/manuali

Attiva la tua Garanzia

Segui questi semplici passaggi per attivare la tua garanzia.

Primo Passaggio

Visita il nostro sito web e attiva la tua garanzia tramite il link sottostante:

<http://www.inventorappliances.com/garanzia>

o tramite la scansione del codice QR:



Secondo Passaggio

Compila tutti i campi obbligatori come richiesto prestando la massima attenzione sia a "Dettagli del proprietario" che a "Dati Dettagli dell' Unità":

Per attivare la garanzia elettronica si prega di compilare i campi seguenti

Dettagli del proprietario	Dati Dettagli dell' Unità
Nome	Tipo
<input type="text"/>	<input type="text"/>
Indirizzo di posta*	Numero seriale dell'Unità*
<input type="text"/>	<input type="text"/>

Terzo Passaggio

Clicca sul pulsante INVIA, in basso a sinistra:

Email*

Sottoscriviti al nostro servizio di Newsletter

ma presentati

INVIARE tronica l' utente accetta i termini e le condizioni

Una volta completata la registrazione della garanzia, verrà inviato un messaggio di conferma al tuo indirizzo email

Quarto Passaggio

Un'e-mail di conferma verrà inviata all'indirizzo e-mail fornito. Se non l'hai ricevuta, controlla anche la tua cartella Spam.

Quinto Passaggio

Hai attivato con successo la tua Garanzia Inventor!

ÍNDICE

1. INSTRUCCIONES DE ADVERTENCIA Y SEGURIDAD	171
2. INFORMACIÓN ELÉCTRICA	172
3. OBSERVACIONES DE PROTECCIÓN MEDIOAMBIENTAL	172
4. PRECAUCIONES DE SEGURIDAD.....	173
5. ADVERTENCIAS (solo acerca del uso del refrigerante R290/R32)	176
6. PASOS ANTES DEL USO	182
7. FAMILIARIZARSE CON SU DESHUMIDIFICADOR	184
8. PANEL DE MANDOS • FUNCIONES	186
9. DEPÓSITO DE AGUA Y MANGUERA DE DESAGÜE	190
10. MANTENIMIENTO Y LIMPIEZA	192
11. ALMACENAMIENTO	193
12. PREGUNTAS FRECUENTES Y CONSEJOS PARA SOLUCIONAR PROBLEMAS	193

Estimado cliente,

Le felicitamos por su elección.

La serie Primus garantiza un excelente rendimiento y la eliminación de la humedad excesiva dentro de su espacio, mejorando así las condiciones de vida. Gracias a sus características mejoradas, los deshumidificadores Primus combinan un funcionamiento económico con características como la tecnología de ionizador y UVC que mejorarán la calidad del aire de su hogar u oficina. Por favor, consulte este manual, para obtener la plena eficiencia del deshumidificador, a través de las pautas incluidas en las siguientes páginas y ahorrar a través de un uso inteligente de este dispositivo



Por favor lea cuidadosamente las instrucciones de seguridad antes del uso y conserve este manual de instrucciones para futuras referencias.

1. INSTRUCCIONES DE ADVERTENCIA Y SEGURIDAD

- Por favor, NO PERMITA que niños menores de 8 años utilicen este aparato eléctrico. Asegúrese de que niños y personas con discapacidad física, sensorial o mental estén supervisadas y que comprendan el uso y los posibles peligros que puede acarrear, impidiendo que estas limpien o realicen el mantenimiento de este aparato.
- Es importante asegurarse de que un niño esté supervisado y nunca lo deje jugar con este dispositivo.
- Este deshumidificador está únicamente diseñado para uso doméstico y en pequeñas oficinas. No utilice este aparato para uso comercial, industrial o marítimo, o en sitios con superficies mojadas como baños o aseos.
- Mantenga siempre el deshumidificador en posición vertical para evitar daños.
- Mantenga todas las ventanas y puertas cerradas en la habitación en la que esté funcionando el deshumidificador.
- Si entra agua en la unidad, apáguela y desconecte el cable de corriente.
- Desenchufe el aparato antes de moverlo e intente mantenerlo en posición vertical mientras lo transporta de un sitio a otro.
- Asegúrese de vaciar el agua en el momento en que el depósito de agua se llene o si el aparato va a permanecer sin uso durante un tiempo prolongado.
- Vacíe siempre el depósito de agua antes de guardar la unidad.
- Si la unidad se ha apagado y necesita ser encendida otra vez rápidamente, tenga en cuenta que no funcionará hasta pasados tres minutos.
- Si la unidad se vuelca o se cae, desenchufe el cable de corriente inmediatamente. Asegúrese de que la unidad se ha secado completamente antes de volver a encenderla.
- Desconecte el aparato si se oye un ruido extraño, sale humo o hay olores raros.
- Si el cable de alimentación está dañado, debe ser sustituido por el fabricante, representante o persona cualificada para evitar peligros. No intente en ningún momento desmontar, reparar o modificar el aparato.
- No intente reparar, desmontar o modificar este dispositivo. Póngase en contacto con el servicio técnico autorizado para proceder con la reparación o mantenimiento de este aparato.
- No encienda o apague la unidad desenchufando o enchufando el cable de alimentación.
- No introduzca ningún objeto en la entrada o salida de aire porque esto puede provocar daños al aparato.
- Asegúrese de que el cable de alimentación no está siendo presionado por un objeto pesado. Asegúrese de que el cable no esté comprimido.
- No cubra el cable de corriente con alfombras, alfombrillas o correderas. Coloque el cable fuera de zonas en las que podría provocar accidentes.
- No fuerce las ruedas para desplazar el aparato sobre una alfombra. La unidad podría volcarse y el agua podría derramarse.
- No se sienta ni suba al aparato.
- No exponga la unidad a la luz directa del sol.
- No utilice la unidad cerca de fuentes de calor, sustancias químicas, radiadores, materiales inflamables o fuego.
- No retire el depósito de agua mientras el aparato está en funcionamiento.
- No utilice el aparato sin el filtro. Se acumulará suciedad y pelusa, reduciendo su rendimiento.
- No beba o utilice el agua condensada de la unidad.
- No utilice la unidad con las manos mojadas.

- **CONSEJO:** Cuando vaya a utilizar el deshumidificador por primera vez, mantenga en funcionamiento la unidad durante 24 horas seguidas.

2. INFORMACIÓN ELÉCTRICA

La placa de identificación, con todos los datos técnicos y eléctricos de este dispositivo, está situada en la parte posterior del aparato.

- El dispositivo debe ser instalado según la normativa nacional sobre cableado.
- Asegúrese de que el aparato tenga una toma de tierra adecuada. Una toma de corriente adecuada es esencial para minimizar riesgos de electrocución o fuego. El cable de corriente está equipado con un enchufe de toma de tierra para protegerlo contra riesgos de electrocución.
- El aparato debe utilizarse con un enchufe con toma de tierra adecuado. Si el enchufe que intenta utilizar no tiene una toma de tierra conveniente o no está protegido mediante un fusible de acción retardada o disyuntor, consulte con un electricista cualificado.
- Asegúrese de que el enchufe con toma de tierra permanezca accesible después de haber instalado el deshumidificador.
- No utilice cables alargadores o adaptadores de enchufe con este aparato. No conecte el deshumidificador a una regleta de enchufes donde también puedan estar conectados otros aparatos eléctricos.
- Para evitar daños personales, desconecte el cable de alimentación del aparato antes de realizar el mantenimiento.
- La placa de circuito (PCB) de la unidad está diseñada con un fusible para proporcionar protección contra sobrecorriente. Las especificaciones del fusible están impresas en la placa de circuito, como por ejemplo: T 3.15A / 250V (o 350V), etc.



Apague el deshumidificador antes de retirar la clavija.

3. OBSERVACIONES DE PROTECCIÓN MEDIOAMBIENTAL

Eliminación del equipo cuando resulte inservible:

Le rogamos que siga las siguientes instrucciones cuando utilice este deshumidificador en países europeos.

- Este dispositivo requiere un tratamiento especial para su eliminación. En la Unión Europea, los equipos eléctricos no pueden ser tratados como desechos domésticos, sino que deben ser eliminados de manera profesional según la Directiva 2002/96/EC del Parlamento y el Consejo Europeo del 27 de enero de 2003 de equipos electrónicos y eléctricos viejos. Al finalizar su vida útil, elimine este aparato según las disposiciones legales pertinentes. No elimine este dispositivo como residuo municipal no clasificado. Las sustancias nocivas que contiene pueden filtrarse en la capa freática y acabar en la cadena alimentaria, poniendo en peligro su salud y el medio ambiente.
- Los gases fluorados de efecto invernadero están contenidos en equipos sellados herméticamente. Para obtener información específica (tipo, cantidad y el equivalente de CO₂ en toneladas del gas fluorado de efecto invernadero (en algunos modelos), consulte la etiqueta correspondiente en la unidad.
- Existen varias alternativas para su eliminación:





- A) Hacer uso de los sistemas gratuitos para residuos eléctricos creados por las administraciones municipales.
- B) El comerciante local recogerá el producto antiguo con la compra de un nuevo producto.
- C) El fabricante recogerá el antiguo dispositivo para proceder con su eliminación.
- D) Los aparatos antiguos contienen materiales valiosos y a veces pueden ser vendidos a comerciantes de chatarra.

4. PRECAUCIONES DE SEGURIDAD

Para evitar lesiones al usuario o a otras personas y daño a la propiedad, deben seguirse las siguientes instrucciones. El funcionamiento incorrecto debido a que se ignoran las instrucciones puede causar lesiones o daños.

- La gravedad está clasificada mediante las siguientes indicaciones.

 ADVERTENCIA	Este símbolo indica la posibilidad de muerte o lesiones graves.
 PRECAUCIÓN	Este símbolo indica la posibilidad de lesión o daños a la propiedad.

- A continuación se muestran los significados de los símbolos usados en este manual.

 **Nunca haga esto**

 **Haga siempre esto.**

ADVERTENCIA

 **No supere la clasificación de la fuente eléctrica o del dispositivo de conexión.**

De lo contrario podría producirse una descarga eléctrica o un incendio debido a un exceso de generación de calor.

 **No opere o detenga la unidad encendiendo o apagando la fuente de alimentación.**

Podría producirse una descarga eléctrica o un incendio debido a la generación de calor.

 **No dañe ni utilice un cable de alimentación no especificado.**

Podría producirse una descarga eléctrica o un incendio.

 **No modifique la longitud del cable eléctrico o comparta la toma de corriente con otros aparatos**

Podría producirse una descarga eléctrica o un incendio debido a la generación de calor.

 **No enchufe o desenchufe con las manos mojadas.**

Podría sufrir una descarga eléctrica.

 **No coloque la unidad cerca de una fuente de calor.**

Las partes de plástico podrían derretirse y causar un incendio.

 **Desconecte la alimentación eléctrica si nota ruidos extraños, olores o humo procedentes de la unidad.**

Podría producirse un incendio o una descarga eléctrica.

 **Nunca debería intentar desmontar o reparar la unidad usted mismo.**

Podría causar un fallo de la máquina o recibir una descarga eléctrica.

 **Antes de su limpieza, apague y desenchufe la unidad.**

Podría producirse una descarga eléctrica o una lesión.

 **No utilice la máquina cerca de gas inflamable o combustibles, como gasolina, benceno, disolventes, etc.**

Podría producirse una explosión o un incendio.

 **No beba ni utilice el agua drenada de la unidad.**

Contiene contaminantes que podrían enfermarle.

 **No quite el cubo de agua durante el funcionamiento.**

Puede producirse una descarga eléctrica.

 **No utilice alargadores.**



PRECAUCIÓN

- ⊘ No utilice la unidad en espacios pequeños

La falta de ventilación podría causar un sobrecalentamiento y un incendio.

- ⊘ No coloque la unidad en lugares donde le puedan caer salpicaduras de agua.

El agua podría entrar en la unidad y degradar el aislamiento. Podría producirse una descarga eléctrica o un incendio.

- ⚠ Coloque la unidad en una zona resistente y a nivel del suelo.

Si la unidad se cae, puede causar que el agua se derrame y se dañen las pertenencias, o causar una descarga eléctrica o un incendio.

- ⊘ No cubra las aberturas de entrada o escape con trapos o toallas.

Una falta de flujo de aire puede provocar un sobrecalentamiento y un incendio.

- ⚠ Debe tenerse cuidado cuando se utilice la unidad en una habitación con las siguientes personas:

Bebés, niños, personas mayores y personas no sensibles a la humedad.

- ⊘ No utilice en zonas donde se manipulen compuestos químicos.

Esto causará el deterioro de la unidad debido a los compuestos químicos y disolventes diluidos en el aire.

- ⊘ Nunca inserte los dedos u objetos extraños en las rejillas o aberturas. Tenga especial cuidado de avisar a los niños de estos peligros.

Podría producirse una descarga eléctrica o un fallo del aparato.

- ⊘ No coloque objetos pesados sobre el cable eléctrico y tenga cuidado de no comprimir el cable.

Existe el peligro de incendio o descarga eléctrica.

- ⊘ No se suba o se siente en la unidad.

Puede sufrir lesiones si se cae o si la unidad se cae.

- ⚠ Inserte siempre los filtros de forma segura. Limpie los filtros una vez cada dos semanas.

El funcionamiento sin filtros puede causar una avería.

- ⚠ Si entra agua en la unidad, apague la unidad y desconecte la alimentación eléctrica. Póngase en contacto con un técnico de reparación cualificado.

Puede causar una avería del aparato o un accidente.

- ⊘ No coloque jarrones con flores u otros contenedores con agua sobre la unidad.

El agua podría derramarse dentro de la unidad, causando un fallo del aislamiento y una descarga eléctrica o incendio.



PRECAUCIÓN

• Este aparato puede ser utilizado por niños de edades a partir de 8 años y personas con capacidades físicas, mentales o sensoriales reducidas, o falta de experiencia y conocimiento, si lo hacen bajo supervisión o siguiendo instrucciones en relación con el uso seguro del aparato y si comprenden los peligros relacionados. No permita a los niños jugar con este aparato. No permita a los niños realizar la limpieza y el mantenimiento de usuario sin supervisión. (Aplicable a los países de UE)

• Este aparato no se ha diseñado para ser utilizado por personas (incluidos niños) con capacidades físicas, sensoriales o mentales reducidas o falta de experiencia y conocimiento, a menos que lo hagan bajo supervisión o siguiendo instrucciones de una persona responsable de su seguridad. Los niños deberían estar siempre supervisados para asegurar que no juegan con el aparato. (Aplicable a otros países excepto los países europeos)

• Si el cable de alimentación eléctrica está dañado, con el fin de evitar peligros, deberá ser sustituido por el fabricante, su agente de servicio autorizado o personas con cualificación similar.

• El aparato se instalará de acuerdo con las regulaciones nacionales sobre el cableado.

• El aparato con calentador eléctrico tendrá al menos un espacio de separación de 1 metro de materiales combustibles.

- Póngase en contacto con el técnico de reparaciones autorizados para reparar o realizar el mantenimiento de esta unidad.
- No utilice el enchufe si está suelto o dañado.
- No utilice el aparato en una habitación muy húmeda, como un baño o un lavadero.
- No utilice este producto para funciones distintas a las descritas en este manual de instrucciones.
- Póngase en contacto con el instalador autorizado para instalar esta unidad.
- Si el deshumidificador se vuelca durante el funcionamiento, apague la unidad y desenchúfela de la fuente de alimentación lo antes posible. Inspeccione visualmente la unidad para cerciorarse de que no haya sufrido daños. Si sospecha que se ha dañado, póngase en contacto con un técnico o el servicio de asistencia al cliente.
- En caso de tormenta, desconecte la alimentación eléctrica para evitar daños en la máquina causados por relámpagos.
- Para reducir el riesgo de incendio o descargas eléctricas, no utilice este ventilador con dispositivos de control de estado sólido.
- No pase el cable por debajo de una alfombra o moqueta. No cubra el cable con tapetes, caminos de mesa o similares. No pase el cable por debajo de mobiliario u otros aparatos. Coloque el cable separado de las zonas de más tránsito y donde nadie puede tropezarse.
- No abra la unidad mientras está en funcionamiento.
- Cuando deba retirar el filtro de aire, no toque las partes metálicas de la unidad.
- No utilice la unidad con el cable dañado. Deseche la unidad o devuelva el producto a un centro de servicio autorizado para su revisión y/o reparación.
- Sujete el enchufe por el cabezal cuando lo vaya a desenchufar.

● Información eléctrica

- La placa de nombre del fabricante está ubicada en el panel trasero de la unidad y contiene datos eléctricos y técnicos específicos para esta unidad.
- Asegúrese de que la unidad tiene una conexión apropiada a tierra. Para minimizar los peligros de descarga e incendio, es importante disponer de una conexión a tierra adecuada. El cable de alimentación está equipado con un enchufe de conexión a tierra de tres clavijas para la protección contra los peligros de descarga eléctrica.
- Su unidad debe usarse en un enchufe de pared con una conexión a tierra adecuada. Si el enchufe de pared que va a utilizar no está correctamente conectado a tierra o protegido por un fusible de retardo de tiempo o disyuntor (el fusible o disyuntor necesario estará determinado por la corriente máxima de la unidad. La corriente máxima está indicada en la placa de nombre ubicada en la unidad), haga que un electricista cualificado instale la toma adecuada.
- Asegúrese de que el enchufe de pared esté accesible tras la instalación de la unidad.
- No utilice alargadores o multiplicadores con esta unidad. Sin embargo, si es necesario usar un alargador, utilice solamente un alargador aprobado para deshumidificadores (disponible en la mayoría de las ferreterías).
- Para evitar la posibilidad de lesiones personales, desconecte siempre el suministro eléctrico a la unidad antes de instalarla o realizar cualquier tarea de mantenimiento.
- Todo el cableado deberá realizarse estrictamente de acuerdo con el diagrama de cableado ubicado en el deflector central de la unidad (detrás del cubo de agua).

● Tome nota de las especificaciones del fusible

El circuito impreso de la unidad (PCB) está diseñado con un fusible para proporcionar protección contra sobrecorriente. Las especificaciones del fusible están impresas en el circuito, como: T 3.15A/250V (o 350V), etc.

NOTA: Todas las ilustraciones de este manual tienen una mera finalidad informativa. La forma real de la unidad que ha adquirido puede ser ligeramente diferente, pero el funcionamiento y funciones son las mismas.

Nota sobre los gases fluorados

- Los gases fluorados de invernadero están contenidos en el equipo herméticamente sellado. Para información específica sobre el tipo, cantidad y equivalente de CO₂ en toneladas del gas fluorado de invernadero (en algunos modelos), consulte la etiqueta relevante en la unidad.
- La instalación, servicio, mantenimiento y reparación de esta unidad deben ser realizados por un técnico certificado.
- La desinstalación del producto y reciclado deben ser realizados por un técnico certificado.

Lámpara UV-C

Este aparato contiene una lámpara UV-C. Lea las instrucciones de mantenimiento antes de abrir el aparato.

1. No haga funcionar las lámparas UV-C fuera del aparato.
2. Los aparatos que estén evidentemente dañados no deben ser operados.
3. El uso involuntario del aparato o los daños en la carcasa pueden provocar la salida de radiaciones UV-C peligrosas. La radiación UV-C puede, incluso en pequeñas dosis, causar daños en los ojos y la piel.
4. Antes de abrir las puertas y los paneles de acceso que lleven el símbolo de peligro de RADIACIÓN ULTRAVIOLETA para realizar el MANTENIMIENTO DEL USUARIO, se recomienda desconectar la alimentación.
5. La lámpara UV-C no puede ser limpiada, reparada y sustituida.
6. Los paneles UV-C que llevan el símbolo de peligro de RADIACIÓN ULTRAVIOLETA no deben ser retirados.

5. ADVERTENCIAS (solo acerca del uso del refrigerante R290/R32)

- No utilice medios para acelerar el proceso de descongelación o para limpiar, salvo que sean recomendados por el fabricante.
- El aparato debe almacenarse en una habitación sin fuentes de ignición de funcionamiento continuo (por ejemplo: llamas abiertas, un aparato de gas en funcionamiento o un calentador eléctrico en funcionamiento).
- No perforar ni quemar.
- Tenga en cuenta que los refrigerantes pueden no contener un olor.
- El dispositivo debe instalarse, utilizarse y almacenarse en una superficie de más de 4m².
- Las normativas nacionales sobre gas deben cumplirse.
- Mantener las aberturas de ventilación libres de obstrucciones.
- El aparato debe almacenarse de manera que se eviten daños mecánicos.
- El aparato debe almacenarse en un área bien ventilada donde el tamaño de la habitación corresponda al área de la habitación como se especifica para el funcionamiento.
- Cualquier persona involucrada en trabajar o romper un circuito de refrigerante debe tener un certificado válido vigente de una autoridad de evaluación acreditada de la industria, que autorice su competencia para manejar refrigerantes de manera segura de acuerdo con una especificación de evaluación reconocida por la industria.
- El funcionamiento debe realizarse según lo recomendado por el fabricante del equipo. El mantenimiento y las reparaciones que requieran la asistencia de otro personal calificado deben realizarse bajo la supervisión de la persona competente en el uso de refrigerantes inflamables.
- El aparato no debe almacenarse en una habitación con llamas abiertas (por ejemplo, aparatos de gas en funcionamiento como estufas) y fuentes de ignición (como calentadores eléctricos).



Precaución: Riesgo de incendio/
materiales inflamables (Solo para
las unidades de R32)

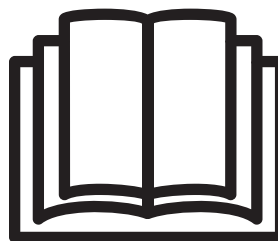

NOTA IMPORTANTE: Lea las precauciones en este
manual atentamente antes de instalar o poner en
funcionamiento la unidad. Asegúrese de guardar
esta manual para futuras consultas.

Explicación de los símbolos que aparecen en la unidad (Solo para la unidad con refrigerante R32):

	ADVERTENCIA	Este símbolo muestra que este aparato utiliza un refrigerante inflamable. Si el refrigerante se filtra y se expone a una fuente de ignición externa, hay un riesgo de incendio.
	PRECAUCIÓN	Este símbolo indica que el manual de instrucciones debe ser leído cuidadosamente.
	PRECAUCIÓN	Este símbolo indica que el personal de servicio debe ser el encargado de este equipo en referencia al manual de instalación.
	CAUTION	Este símbolo indica que se dispone de información tales como el manual de usuario o manual de instalación.

Advertencias (solo acerca del uso del refrigerante R290/R32)

1. Transporte de equipos que contengan refrigerantes inflamables

Determinado por las regulaciones locales.

2. Marcaciones del equipo usando señales

Consulte las regulaciones locales

3. Los electrodomésticos desechados suministran refrigerantes inflamables

Consulte las Regulaciones nacionales.

4. Almacenamiento de equipos/aparatos

El almacenamiento del equipo debe ajustarse de acuerdo con las instrucciones del fabricante.

5. Almacenamiento de equipos envasados (sin vender)

La protección del paquete de almacenamiento debe construirse de tal forma que los daños mecánicos al equipo dentro del paquete no causen una fuga de la carga del refrigerante.

El número máximo de piezas de equipo permitidas para ser almacenadas juntas será determinada por las regulaciones locales.

6. Información sobre su mantenimiento

1. Comprobaciones a la zona

Antes de comenzar a trabajar en sistemas que contienen refrigerantes inflamables, es necesario realizar controles de seguridad para garantizar que se minimice el riesgo de ignición. Para la reparación del sistema de refrigeración, se deben cumplir las siguientes precauciones antes de realizar los trabajos en el sistema.

2. Procedimiento de trabajo

Los trabajos se llevarán a cabo bajo un procedimiento controlado para minimizar el riesgo de

que haya presente un gas o vapor inflamable mientras se realiza el trabajo.

3. Zona de trabajo general

Se instruirá a todo el personal de mantenimiento y a los demás que trabajen en la zona sobre la naturaleza del trabajo que se está llevando a cabo. Deberá evitarse trabajar en espacios reducidos. Se aislará el área alrededor del espacio de trabajo. Asegúrese de que las condiciones dentro de la zona se han asegurado mediante el control de material inflamable.

4. Comprobación de la presencia de refrigerante

El área se comprobará con un detector de refrigerante adecuado antes y durante el trabajo, para asegurarse de que el técnico esté al tanto de atmósferas potencialmente inflamables. Asegúrese de que el equipo de detección de fugas utilizado es adecuado para su uso con refrigerantes inflamables, es decir, no visibles, adecuadamente sellado o intrínsecamente seguro.

5. Presencia de extintor de incendios

Si se va a realizar algún trabajo en el equipo de refrigeración o en cualquier pieza asociada, deberá haber cerca equipos de extinción de incendios apropiados. Tenga un extintor de incendios en polvo seco o CO₂ junto al área de carga.

6. Sin fuentes de ignición

Ninguna persona que lleve a cabo trabajos en relación con un sistema de refrigeración que implique cualquier trabajo que deje expuesta una tubería que contenga o haya contenido refrigerante inflamable utilizará ninguna fuente de ignición de tal manera que pueda dar lugar a riesgo de incendio o explosión. Todas las posibles fuentes de ignición, incluido fumar un cigarro, deben mantenerse lo suficientemente lejos del lugar de instalación, reparación, retirada y eliminación, durante el cual el refrigerante inflamable pueda ser liberado en el espacio circundante. Antes de que se lleve a cabo el trabajo, el área alrededor del equipo debe ser inspeccionada para asegurarse de que no hay peligros inflamables o riesgos de ignición. Deberán colocarse carteles de «No Fumar».

7. Zona ventilada

Asegúrese de que el área esté abierta o que esté adecuadamente ventilada antes de acceder al sistema o realizar cualquier trabajo caliente. Deberá haber un grado de ventilación durante el período en que se lleve a cabo el trabajo. La ventilación debe dispersar de forma segura cualquier refrigerante liberado y, preferiblemente, expulsarlo externamente a la atmósfera.

8. Comprobaciones del equipo de refrigeración

Cuando se cambien los componentes eléctricos, deberán ajustarse a la finalidad y a las especificaciones correctas. Se seguirán las pautas de mantenimiento y servicio del fabricante en todo momento. En caso de duda, consulte al departamento técnico del fabricante para obtener ayuda.

La siguiente comprobación se aplicará a las instalaciones que utilicen refrigerantes inflamables:

--el tamaño de carga está de acuerdo con el tamaño de la habitación dentro del cual se instalan las piezas que contienen refrigerante;

--la maquinaria de ventilación y las tomas de corriente funcionan adecuadamente y no están obstruidas;

--Si se utiliza un circuito de refrigeración indirecto, debe comprobarse la presencia de cualquier refrigerante en el circuito secundario. Cualquier marca en el equipo debe ser visible y legible. Las marcas y signos que sean irreconocibles deben ser corregidos.

9. Comprobaciones de dispositivos eléctricos

La reparación y el mantenimiento de los componentes eléctricos incluirán controles de seguridad iniciales y procedimientos de inspección de componentes. Si hay una avería que pueda comprometer la seguridad, no se conectará ningún suministro eléctrico al circuito hasta que se haya solucionado satisfactoriamente. Si el fallo no puede corregirse inmediatamente, pero es necesario que siga en funcionamiento, se utilizará una solución temporal adecuada. Esto se notificará al propietario del equipo para que todas las partes estén sobre aviso.

Los controles de seguridad iniciales incluirán:

--que los capacitores estén descargados; esto se hará de manera segura para evitar la posibilidad de chispas;

--que no haya componentes eléctricos vivos y el escurrimiento esté expuesto durante la carga, recuperación o purga del sistema;

—que haya continuidad de la puesta a tierra.

7. Reparaciones de componentes sellados

Durante las reparaciones de los componentes sellados, todos los suministros eléctricos se desconectarán del equipo en el que se está trabajando antes de retirar las cubiertas selladas, etc. Si es absolutamente necesario disponer de un suministro eléctrico a los equipos durante el mantenimiento, se ubicará una forma permanente de detección de fugas en el punto más crítico para advertir de una situación potencialmente peligrosa.

Se prestará especial atención a lo siguiente para garantizar que, al trabajar en componentes eléctricos, la carcasa no se altere de tal manera que el nivel de protección se vea afectada. Esto incluirá daños a los cables, entumecimiento excesivo de la conexión, terminales no fabricados según las especificaciones originales, daños en los sellos, montaje incorrecto de las glándulas, etc.

Asegúrese de que los sellos o materiales de sellado no se hayan degradado de tal forma que ya no sirvan para evitar la penetración de atmósferas inflamables. Las piezas de repuesto deben estar de acuerdo con las especificaciones del fabricante.

NOTA El uso de sellador de silicona puede inhibir la eficacia de algunos tipos de equipos de detección de fugas. Los componentes intrínsecamente seguros no tienen que aislarse antes de trabajar en ellos.

8. Reparación de componentes intrínsecamente seguros

No aplique cargas inductivas o de capacitancia permanentes al circuito sin asegurarse de que eso no exceda la tensión y corriente permitidas para el equipo en uso.

9. Cableado

Compruebe que el cableado no está sujeto a desgaste, corrosión, presión excesiva, vibración, bordes afilados o cualquier otro efecto ambiental adverso. La comprobación también tendrá en cuenta los efectos del envejecimiento o de las fugas continuas. No se utilizará una antorcha de halogenuros (o cualquier otro detector que utilice una llama desnuda).

10. Detección de refrigerantes inflamables

En ningún caso se utilizarán fuentes potenciales de ignición en la búsqueda o detección de fugas de refrigerante. No se utilizará una antorcha de halogenuros (o cualquier otro detector que utilice una llama desnuda).

11. Métodos de detección de fugas

Los siguientes métodos de detección de fugas se consideran aceptables para sistemas que contienen refrigerantes inflamables.

Los detectores electrónicos de fugas se utilizarán para detectar refrigerantes inflamables, pero la sensibilidad puede no ser adecuada o puede necesitar ser recalibrada. (Los equipos de detección se calibrarán en una zona libre de refrigerante.) Asegúrese de que el detector no es una fuente potencial de ignición y es adecuado para el refrigerante utilizado. Los equipos de detección de fugas se ajustarán a un porcentaje de la LFL del refrigerante y se calibrarán al refrigerante empleado y se confirmará el porcentaje adecuado de gas (máximo 25%).

Los fluidos de detección de fugas son adecuados para su uso con la mayoría de los refrigerantes, pero se evitará el uso de detergentes que contengan cloro, ya que se evitará el cloro, ya que puede reaccionar con el refrigerante y corroer el trabajo de la tubería de cobre.

Si se sospecha que hay una fuga, se deben eliminar/extinguir todas las llamas desnudas.

Si se encuentra una fuga de refrigerante que requiere una soldadura fuerte, todo el refrigerante se recuperará del sistema o se aislará (mediante válvulas de cierre) en una parte del sistema, tanto antes como durante el proceso de soldadura.

12. Eliminación y evacuación

Al penetrar en el circuito de refrigerante para realizar reparaciones o para cualquier otro fin, se utilizarán procedimientos convencionales. Sin embargo, es importante que se sigan las mejores prácticas, ya que se tiene que tener en cuenta la inflamabilidad. Se tiene que seguir el siguiente procedimiento:

- eliminar el refrigerante;
- purgar el circuito con gas inerte;
- evacuar;
- purgar de nuevo con gas inerte;
- abrir el circuito cortando o soldando;

La carga del refrigerante se recuperará en los cilindros de recuperación correctos. El sistema se «vaciará» con OFN para hacer que la unidad sea segura. Es posible que este proceso deba repetirse varias veces. No se utilizará aire comprimido ni oxígeno para esta tarea.

Debe conseguirse el lavado rompiendo el vacío en el sistema con OFN y continuando llenándolo hasta que se alcance la presión de trabajo, a continuación se tiene que ventilar a la atmósfera, y finalmente tirando hacia abajo hasta conseguir el vacío. Este tratamiento se repetirá hasta que no haya refrigerante dentro del sistema. Cuando se utilice la carga FINAL de OFN, el sistema se ventilará a presión atmosférica para permitir que se lleve a cabo el trabajo. Esta operación es absolutamente vital si se tienen que llevar a cabo operaciones de soldadura en el trabajo en las tuberías. Asegúrese de que la salida de la bomba de vacío no esté cerca de ninguna fuente de ignición y de que haya ventilación disponible.

13. Procedimientos de carga

Además de los procedimientos de carga convencionales, se cumplirán los siguientes requisitos.

-Asegúrese de que no se contaminen los diferentes refrigerantes cuando se utilice un equipo de carga. Las mangueras o líneas deben ser lo más cortas posible para minimizar la cantidad de refrigerante que contienen.

-Los cilindros se deben mantener en posición vertical.

-Asegúrese de que el sistema de refrigeración esté conectado a tierra antes de cargar el sistema con refrigerante.

-Etiquete el sistema cuando se haya completado la carga (si aún no lo ha hecho)

-Se debe tener mucho cuidado de no sobrecargar el sistema de refrigeración.

Antes de recargar el sistema se realizará una prueba de presión con OFN. El sistema debe ser a prueba de fugas al finalizar la carga, pero antes de la puesta en marcha. Antes de salir del lugar, se realizará una prueba de fugas de seguimiento.

14. Desmantelamiento

Antes de llevar a cabo este procedimiento, es esencial que el técnico esté completamente familiarizado con el equipo y todos sus detalles. Se recomienda una buena práctica que todos los refrigerantes se recuperen de forma segura. Antes de que se lleve a cabo la tarea, se tomará una muestra de aceite y refrigerante en caso de que se requiera un análisis del caso antes de la reutilización del refrigerante recuperado. Es esencial que esté disponible la corriente eléctrica antes de que comience la tarea.

a) familiarizarse con el equipo y su funcionamiento.

b) Aislar el sistema eléctricamente.

c) Antes de intentar el procedimiento asegúrese de que; El equipo de manipulación mecánica está disponible y se utiliza correctamente; el proceso de recuperación es supervisado en todo momento por una persona competente; equipos de recuperación y cilindros cumplen las normas apropiadas.

d) Evacue el sistema de refrigerante, si es posible.

e) Si no es posible el vaciado, coloque un colector para que el refrigerante pueda ser retirado de varias partes del sistema.

f) Asegúrese de que el cilindro esté situado en las básculas antes de que se lleve a cabo la recuperación.

- g) Encienda la máquina de recuperación y opere de acuerdo con las instrucciones del fabricante.
- h) No sobrellene los cilindros. (No más del 80% de carga líquida de volumen).
- i) No exceda la presión máxima de trabajo del cilindro, incluso temporalmente.
- j) Cuando los cilindros se hayan llenado correctamente y el proceso se haya completado, asegúrese de que los cilindros y el equipo se retiren del sitio pronto y que todas las válvulas de aislamiento del equipo estén cerradas.
- k) El refrigerante recuperado no se cargará en otro sistema de refrigeración a menos que se haya limpiado y comprobado.

15. Etiquetado

El equipo se etiquetará indicando que ha sido desmantelado y vaciado de refrigerante. La etiqueta deberá estar fechada y firmada. Asegúrese de que haya etiquetas en el equipo que indiquen que el equipo contiene refrigerante inflamable.

16. Recuperación

Al retirar el refrigerante de un sistema, ya sea para el mantenimiento o el desmantelamiento, se recomiendan las buenas prácticas con el refrigerante en los cilindros, asegúrese de que sólo se emplean los cilindros de recuperación de refrigerante adecuados. Asegúrese de que estén disponibles el número correcto de cilindros para mantener la carga total del sistema. Todos los cilindros que se utilizarán están designados para el refrigerante recuperado y etiquetados para ese refrigerante (es decir, cilindros especiales para la recuperación de refrigerante). Los cilindros deberán estar completos con válvula de alivio de presión y válvulas de cierre asociadas en buen estado de funcionamiento. Los cilindros de recuperación vacíos se evacúan y, si es posible, se enfrían antes de que se produzca la recuperación.

El equipo de recuperación estará en buen estado de funcionamiento con un conjunto con un conjunto de instrucciones 28 EN EN 29 relativas al equipo que esté a mano y será adecuado para la recuperación de refrigerantes inflamables.

Además, habrá un conjunto de básculas de pesaje calibradas y en buen estado de funcionamiento. Las mangueras deberán estar completas con acoplamientos de desconexión sin fugas y en buen estado. Antes de utilizar la máquina de recuperación, compruebe que está en buen estado de funcionamiento, se ha mantenido correctamente y que los componentes eléctricos asociados están sellados para evitar la ignición en caso de liberación de refrigerante. Consultar con el fabricante en caso de duda.

El refrigerante recuperado se devolverá al proveedor de refrigerante en el cilindro de recuperación correcto y se dispondrá la nota de transferencia de residuos correspondiente. No mezcle refrigerantes en unidades de recuperación y especialmente no en cilindros.

Si se tienen que retirar compresores o aceites compresores, asegúrese de que han sido evacuados a un nivel aceptable para asegurarse de que el refrigerante inflamable no permanezca dentro del lubricante. El proceso de evacuación se llevará a cabo antes de devolver el compresor a los proveedores. Sólo se empleará calefacción eléctrica en el cuerpo del compresor para acelerar este proceso. Cuando el aceite drenado forme un sistema, se llevará a cabo de forma segura.

6. PASOS ANTES DEL USO



Encontrará las instrucciones acerca de la garantía electrónica en la última página (sección en español) de este manual.

Para hacer uso de la garantía, deberá rellenar la casilla del campo numérico SN (número de serie). Lo encontrará en la parte posterior del aparato.



Un deshumidificador que se utiliza en un sótano tendrá poco o ningún efecto en una zona de almacenamiento cerrada adyacente, como un armario, a menos de que haya una circulación adecuada de aire dentro y fuera de la zona. No lo utilice en el exterior. Este deshumidificador está diseñado para uso doméstico y en pequeñas oficinas.

Coloque la unidad lejos de la secadora de ropa, el calentador o el radiador. Utilice la unidad para prevenir daños por humedad en cualquier lugar donde se almacenen libros u objetos de valor. Utilice el deshumidificador en un sótano para evitar daños por humedad. Se recomienda utilizar el deshumidificador en un área cerrada para aumentar su eficacia. Cierre todas las puertas, ventanas u otras aberturas de la habitación.

Después del primer uso del deshumidificador, mantenga la unidad en funcionamiento durante

24 horas seguidas. Asegúrese de que el tapón de goma de la salida de la manguera de drenaje continuo esté bien instalado para evitar posibles fugas.

Si la unidad se apaga y necesita volver a encenderla, permita que transcurran aproximadamente tres minutos antes de hacerlo.

No conecte el deshumidificador a un concentrador que se esté utilizando con otros aparatos eléctricos.

Seleccione un lugar adecuado, asegurándose de que tiene fácil acceso a una toma de corriente eléctrica.

Enchufe la unidad en una toma de corriente eléctrica con una conexión a tierra adecuada.

Asegúrese de que el depósito de agua esté correctamente colocado, de lo contrario la unidad no funcionará correctamente.

NOTA: Cuando el depósito esté casi lleno, tenga cuidado al mover el deshumidificador para evitar derrames accidentales de agua.

No fuerce las ruedas para desplazar el aparato sobre una alfombra. La unidad podría volcarse y el agua podría derramarse.

Consejos de instalación

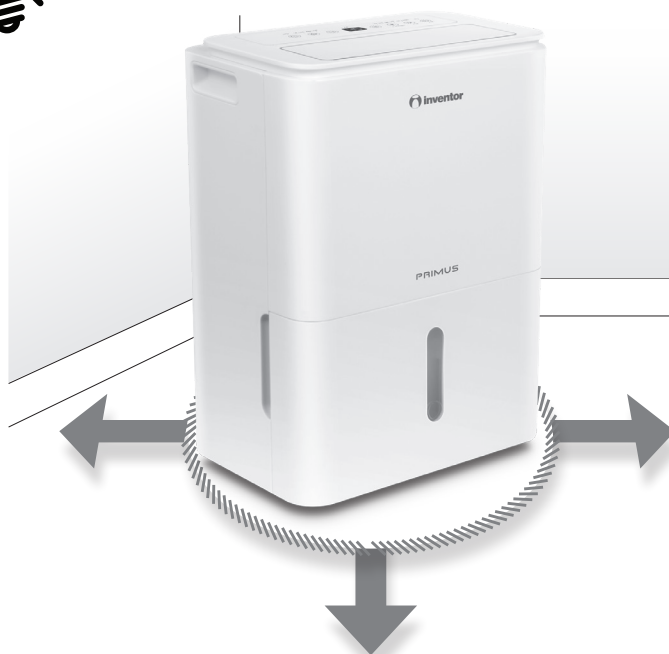

1) No bloquee ni restrinja la salida de aire alrededor de la unidad. Asegúrese de que las rejillas de entrada y salida de aire no estén obstruidas. Deje un espacio libre de 20 cm alrededor de la unidad y 40 cm arriba.

2) Coloque la unidad en un área donde la temperatura no caerá por debajo de 5°C (41°F). Las bobinas pueden cubrirse de escarcha a temperaturas por debajo de 5°C (41°F), por lo que se puede reducir el rendimiento. (Condiciones de trabajo: 5°C-32°C, 30% HR-80% RH).

3) Compruebe que el filtro esté limpio.

4) Coloque la unidad en posición vertical y déjela 2 horas antes de que empiece a funcionar, para evitar mal funcionamiento.



5) Antes del primer uso, retire el depósito de agua y asegúrese de que no haya dentro accesorios (por ejemplo: la manguera de desagüe). Retire y vuelva a colocar firmemente el depósito de agua en su sitio.



7. FAMILIARIZARSE CON SU DESHUMIDIFICADOR



Ruedas-
Hay ruedas instaladas en la
parte inferior de los cuatro
ángulos de la unidad

Asa



Depósito de Agua
Extraíble

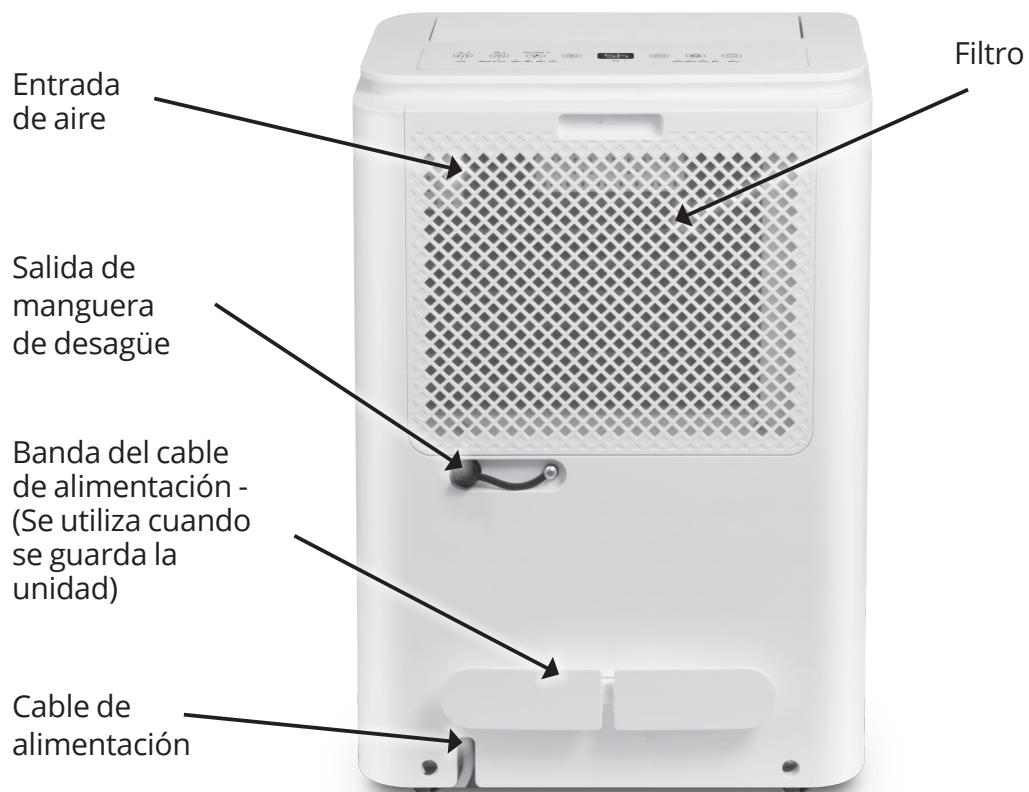
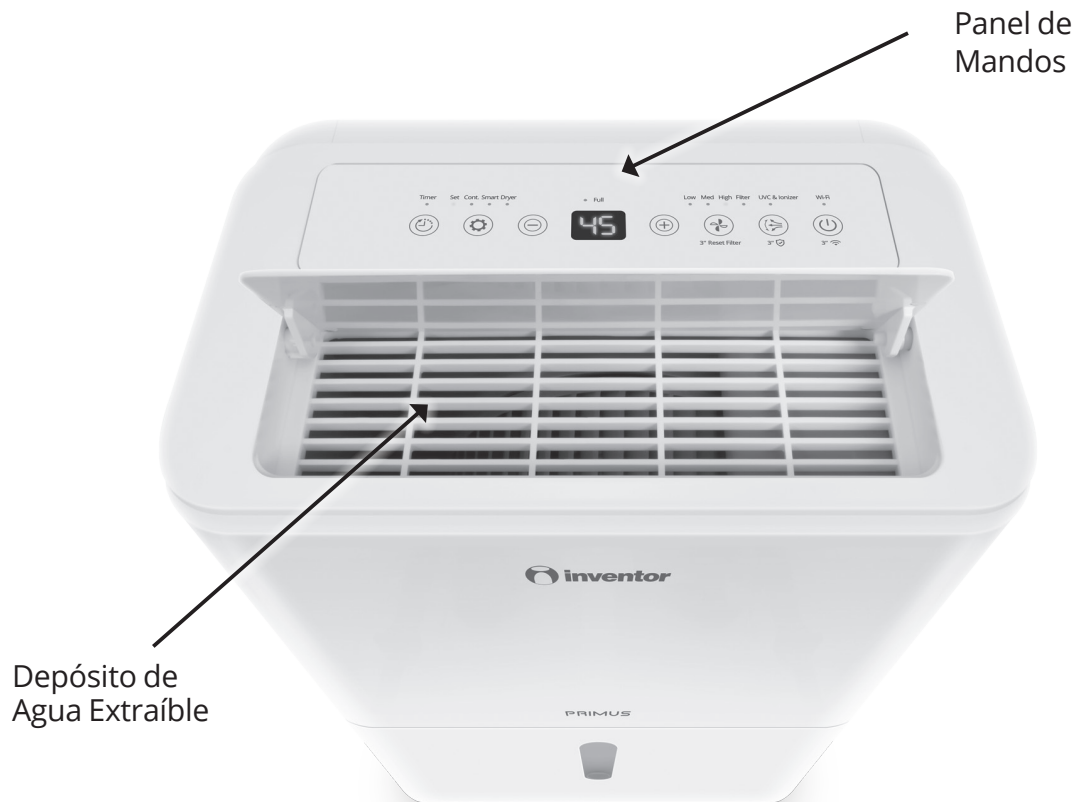

8. PANEL DE MANDOS • FUNCIONES

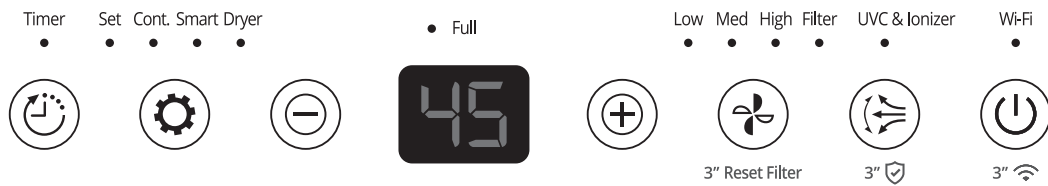

POWER

Pulse la tecla Power para encender o apagar el deshumidificador. La tecla Power y la pantalla se encenderán.

- Cuando se alcanza el porcentaje de humedad establecido, se activa automáticamente el modo de ahorro de energía, durante el cual la pantalla digital del aparato puede mostrar un porcentaje de humedad aumentado. Esto es debido a que el ventilador no está en funcionamiento. Una vez transcurrido ese tiempo y si los niveles de humedad han aumentado, el dispositivo reanudará la deshumidificación.
- En caso de corte de corriente, la unidad tiene la función de Reinicio Automático. En cuanto vuelva la corriente, el dispositivo se reiniciará automáticamente con los ajustes seleccionados previos a la pérdida de corriente.



Wi-Fi

Después de la instalación (inicial) de la aplicación Inventor Control, asegúrese de que el deshumidificador está apagado. Presione el botón POWER por 3 segundos continuamente, hasta que aparezca la indicación "AP" en la pantalla principal. Al emparejar el router con la unidad, aparecerá encendida la indicación "AP" en el panel de control digital; esta indicación permanecerá activa durante un período de 8 minutos. Una vez que el router y el deshumidificador se hayan emparejado con éxito, la indicación "AP" se desactivará, y todas las funciones establecidas previamente, se aplicarán. Si hay un fallo durante el proceso del emparejamiento, la unidad saldrá automáticamente del modo de conexión WiFi durante el plazo de los 8 minutos, mencionado previamente.



NOTA: Cuando se accede a la unidad de forma remota a través de la aplicación, el indicador LED situado encima del botón de encendido estará iluminado.



TIMER

Pulse la tecla Timer (Temporizador) para activar la función de Inicio Automático o de Detención Automática, en combinación con las teclas (-) y (+). La tecla Timer y la Pantalla se encenderán.

- Cuando la unidad esté encendida, pulse la tecla Timer para activar la función de Detención Automática. Cuando la unidad esté apagada, pulse esta tecla para activar la función de Inicio Automático.
- Pulse o mantenga pulsadas las teclas más o menos (+) o (-) para cambiar el contador automático con una variación de 0'5 horas, hasta 10 horas, luego con una variación de 1 hora hasta 24 horas. El equipo descontará el tiempo restante hasta el inicio o la detención.
- El tiempo seleccionado quedará registrado en 5 segundos y la pantalla volverá a mostrar automáticamente los ajustes configurados previamente.
- Cuando se configuran las funciones de inicio automático o de detención automática, el indicador luminoso del temporizador se enciende identificando así que los temporizadores de ON/OFF (ENCENDIDO o APAGADO) están programados.
- En cualquier momento, al encender o apagar la unidad manualmente o al ajustar el temporizador a 0.0, se anulará la función de Inicio Automático/Detención Automática.
- Cuando la pantalla digital LED muestra el código P2, también se anula la función de Inicio Automático/Detención Automática.

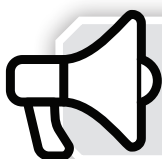

NOTA: La función Timer puede ser ajustada en la función de apagado o encendido. No puede programar encendido o apagado al mismo tiempo.



MODE

Pulse la tecla MODE y seleccione una de las siguientes operaciones (Dryer, Cont., Smart). Cuando pulse la tecla para cambiar de modo de funcionamiento, la unidad emitirá un pitido para indicar que está cambiando de modo.

Ajuste manual (Set):

pulse el botón MODE hasta seleccionar el ajuste manual del deshumidificador. La luz "Set" se activará en el panel. Utilice los botones de ajuste de la humedad, como se describe a continuación, para seleccionar los niveles ideales para sus necesidades.

Cont.

Funcionamiento continuo: El deshumidificador funciona continuamente cuando se conecta la manguera de drenaje o hasta que el depósito de agua esté lleno, extrayendo la humedad del aire. Cuando se haya seleccionado esta función, el indicador luminoso se encenderá y el dispositivo continuará funcionando, independientemente de la humedad relativa de la habitación y del nivel de humedad deseado.

- Para condiciones especiales de humedad cuando se necesita eliminar una gran cantidad de agua como en cuartos inundados.

Smart

Deshumidificación inteligente – El deshumidificador configurará automáticamente el nivel de humedad desde 45% a 55% en función de la temperatura de la habitación para garantizar un gran ahorro de energía y excelentes condiciones en su ambiente.

- La función de configuración de humedad no estará disponible.

Dryer:

Modo Dryer (Secador de Ropa): Cuando se selecciona esta función, el aparato funciona a velocidad de ventilador Turbo. Al cabo de unas 2 horas de funcionamiento, la unidad comprobará la temperatura de la habitación. Si está por debajo del 45% HR (Humedad Relativa), únicamente funcionará el ventilador durante dos horas. Tras esas 2 horas, la unidad saldrá del modo Dryer. Si está por encima del 45% HR, la unidad funcionará a velocidad de ventilador Turbo durante 1 hora antes de comprobar de nuevo la humedad de la habitación. La duración máxima de funcionamiento en este modo es de 10 horas y puede reducirse en función del tamaño de la habitación y la humedad de la ropa.

- Secar la ropa: Traslade el deshumidificador a una habitación pequeña junto con el tendedero de la ropa. Cierre las puertas y deje que el deshumidificador seque la ropa.
- Para hacer que la deshumidificación sea más eficaz, escurra la ropa mojada. Deje un espacio de 30 a 50 cm de distancia en la parte superior y derecha de la unidad respecto a la ropa mojada.

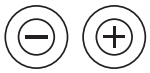

MÁS (+) / MENOS (-)

Teclas Humidity Set Control (Configuración de Humedad)

- Se puede configurar el nivel de humedad dentro de una banda entre 35%HR (Humedad Relativa) y 85%HR (Humedad Relativa) con una variación de 5% cada vez que se presiona una de las dos teclas, siempre y cuando ninguna otra función (Dryer, Cont. o Smart) esté en marcha al mismo tiempo.
- Si desea aire más seco, pulse la tecla para establecer un porcentaje (%) inferior.
- Si desea aire más húmedo, pulse la tecla para establecer un porcentaje (%) superior.



NOTA: Esta función no puede funcionar simultáneamente con la función Dryer, Cont. o Smart activadas.



FAN

Pulse la tecla FAN para seleccionar la velocidad del ventilador entre Silent, Medium o Turbo.

- Modo Silent (silencioso): Cuando se activa, el indicador luminoso marcado como "Low" se enciende. Elija el modo Silent para un funcionamiento silencioso y así disfrutar de condiciones ideales en el interior de su habitación.
- Modo Medium (medio): Cuando se activa el indicador de luz marcado "Med" se encenderá. Elija el modo Medium para un funcionamiento estándar.
- Modo Turbo: Cuando se activa, el indicador luminoso marcado como "High" se encenderá. Elija el modo Turbo cuando se necesite una deshumidificación inmediata, como en áreas o habitaciones con una grande cantidad de humedad concentrada.



SWING LOUVER

Pulse este botón para iniciar el movimiento automático de las rejillas batientes. Para desactivar esta función, pulse de nuevo el botón.



UVC & Ionizador

Pulse el botón de oscilación de forma continua durante 3 segundos para encender el ionizador y el led ultravioleta tipo C del deshumidificador. Un indicador luminoso se iluminará para informar de que se ha seleccionado esta función. Los iones serán liberados en la atmósfera para purificar el aire y eliminar las partículas desagradables e insalubres. Simultáneamente el led UVC ayudará a eliminar microorganismos como gérmenes, virus y bacterias.

INDICACIONES

Full (indicador de depósito lleno)

El indicador "Full" se pondrá en rojo tras un pitido de alerta cuando el depósito esté lleno, se haya retirado o esté mal colocado.

- El interruptor del nivel de agua desconecta el deshumidificador cuando el depósito de agua está lleno o cuando el depósito se ha retirado o no está colocado en la posición correcta.

Defrost (descongelación automática)

Cuando se acumula escarcha en las bobinas del evaporador, el compresor iniciará el ciclo de desconexión mientras que el ventilador continuará funcionando hasta que la escarcha desaparezca. En esa función, la pantalla muestra el código P1.

- Esta función no solo garantiza el funcionamiento adecuado y seguro del deshumidificador sino también su eficiencia y rendimiento económico.

Recordatorio de limpieza del filtro

Un indicador luminoso marcado como "Filtro" se activará en el panel de control para recordar la necesidad de limpiar el filtro de aire del deshumidificador.



El recordatorio aparecerá después de 250 horas de uso. Una vez que limpie el filtro, pulse el botón FAN durante 3 segundos de forma continua, para restablecer el recordatorio del filtro. Para mantener un buen rendimiento de su deshumidificador, asegúrese de revisar y limpiar el filtro de aire aproximadamente cada 15 días.

9. DEPÓSITO DE AGUA Y MANGUERA DE DESAGÜE

Existen dos maneras de eliminar el agua condensada. Antes de empezar, asegúrese de haber apagado y desenchufado la unidad.

1. Utilizar el depósito de agua

Cuando la unidad está apagada y el depósito del deshumidificador está lleno, el indicador luminoso Full se iluminará y la pantalla digital mostrará P2. Asimismo, cuando la unidad está encendida y el depósito está lleno, el compresor y el ventilador se apagan, el indicador Full parpadea, y la pantalla digital muestra P2.

- Retire lentamente el depósito. Sujete el asa firmemente y tire hacia afuera con precaución, intentando que el agua no se derrame. No apoye el depósito en el suelo porque la base del depósito es irregular. Si usted lo hace, se derramará el agua en el suelo.
- Vacíe el agua del depósito y colóquelo de nuevo en el aparato. El depósito de agua debe colocarse correctamente para que el deshumidificador funcione.
- El deshumidificador se reiniciará cuando el depósito de agua esté colocado en la posición correcta.



NOTAS:

- Cuando retire el depósito, no toque ninguna pieza del interior de la unidad porque podría dañar el producto.
- Asegúrese de empujar cuidadosamente el depósito dentro del aparato.
- No beba o utilice el agua condensada del aparato.
- Limpie el agua que pueda haber caído dentro o sobre la unidad al retirar el depósito.

2. Drenaje continuo

Se puede vaciar el agua automáticamente al desagüe acoplando la unidad a la manguera de desagüe.

- Retire el tapón de caucho de la parte trasera de la unidad. Inserte la manguera de desagüe en la salida de drenaje que encontrará en la parte trasera de la unidad y asegúrese de que las conexiones están lo suficientemente apretadas para evitar fugas.
- Asegúrese de que el deshumidificador esté colocado en una superficie plana.
- Coloque la manguera a una toma de desagüe adecuada y asegúrese de que el agua fluya sin problemas. Para un drenaje correcto, asegúrese de que la manguera esté situada por debajo del nivel de la salida de drenaje.



Salida de manguera de desagüe



Atención: No levante, doble o tuerza la manguera de desagüe



Cuando la función de drenaje continuo no se utilice, retire la manguera de la salida de drenaje y vuelva a instalar el depósito de agua.

10. MANTENIMIENTO Y LIMPIEZA

Antes de realizar cualquier operación de mantenimiento o limpieza del aparato, asegúrese de que está desenchufado.

● Limpiar el filtro:

Utilice agua y un detergente suave para limpiar el dispositivo.

- No utilice productos de limpieza abrasivos o disolventes. Utilice un cepillo para limpiar.
 - No utilice el lavavajillas para limpiar el filtro.
 - No añada agua directamente sobre o dentro del aparato; podría causar corrosión, deterioro del aislamiento o electrocución.
- Deje secar completamente el filtro antes de volver a colocarlo.

NOTA:

El filtro de aire es una malla fina, fijada en la cubierta de entrada de aire. No hay necesidad de sustituir el filtro de aire. Por favor, limpie siguiendo los pasos mencionados anteriormente.

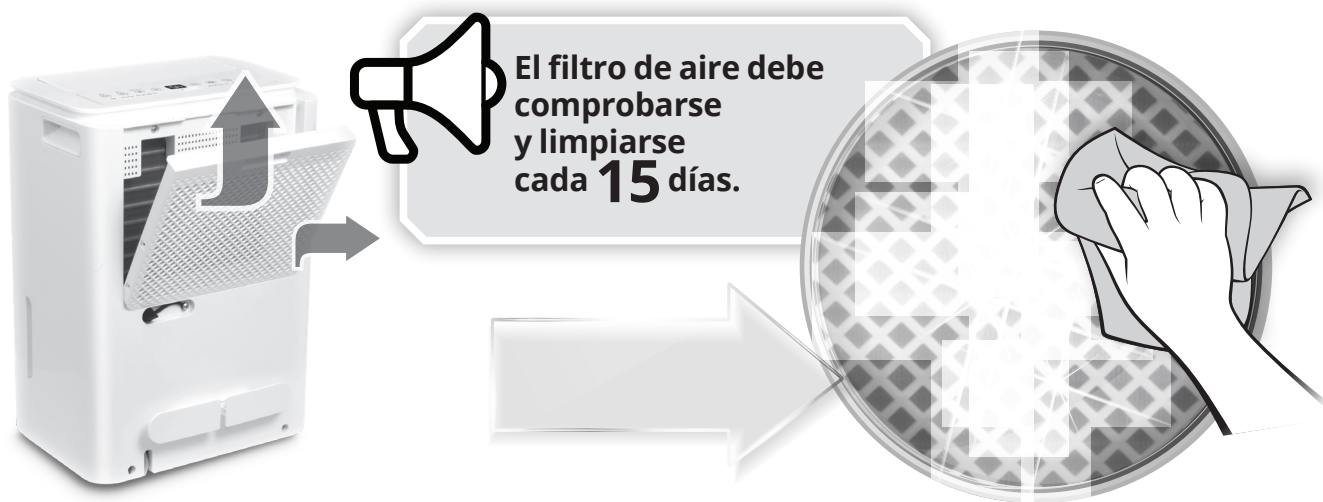

● Limpiar el depósito:

Llene parcialmente el depósito con agua limpia y agregue una pequeña cantidad de detergente suave. Friegue el interior del depósito, vacíelo y enjuáguelo.

- Limpie el depósito cada 2 semanas para prevenir la aparición de moho, hongos o bacterias.
- Tras limpiar, asegúrese de que el depósito esté colocado de nuevo firmemente para que pueda funcionar el deshumidificador.

NOTA: La parte principal y frontal de la unidad pueden limpiarse con una prenda sin aceite o lavarse con un paño humedecido con una solución de agua tibia y detergente líquido y suave para lavar platos. Enjuague bien y seque. Nunca utilice limpiadores fuertes, cera o esmalte para limpiar el producto. Asegúrese de escurrir el exceso de agua del paño antes de limpiar alrededor de los controles. El exceso de agua dentro o alrededor de los controles puede causar daños a la unidad.

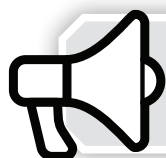

NO UTILICE NUNCA EL APARATO SIN EL FILTRO DE AIRE

11. ALMACENAMIENTO

Cuando no tenga la intención de utilizar la unidad durante un largo periodo de tiempo, le rogamos que siga las siguientes instrucciones para garantizar el almacenamiento adecuado del dispositivo:

- Después de apagar la unidad, espere un día, antes de almacenarla.
- Retire la manguera de desagüe (solo para el drenaje continuo).
- Limpie las partes extraíbles del dispositivo, el depósito de agua y el filtro de aire.
- Enrolle el cable y átelo con la cinta.
- Cubra el aparato.
- Almacene el aparato en posición vertical en un lugar seco, bien ventilado y alejado de la luz solar directa.

12. PREGUNTAS FRECUENTES Y CONSEJOS PARA SOLUCIONAR PROBLEMAS

¿Es caro el uso de los deshumidificadores?

Durante el primer mes, como se trata de la primera vez, el deshumidificador funciona intensamente. Conforme pasan los días, se irá reduciendo progresivamente, ya que el deshumidificador estará controlado mediante su higróstato. Como puede resultar muy caro calentar una casa con humedad, notará una disminución en los gastos de calefacción cuando empiece a utilizar el deshumidificador.

¿Dónde sería mejor poner el deshumidificador?

Para obtener mejores resultados, se recomienda poner el deshumidificador en una zona central, como un pasillo. Deje abiertas las puertas y la humedad se trasladará de modo natural al aparato para ser procesada.

¿Se puede sustituir el filtro de aire por otro tipo de filtro, como el HEPA?

No, el filtro no se puede sustituir.

¿Cuál es el nivel de humedad adecuado en una habitación?

La humedad recomendada oscila entre un 45% y 55%. Este nivel de humedad media proporciona la mayor comodidad para usted y su familia, previniendo alergias y enfermedades, y mantiene su hogar sano y en buen estado de mantenimiento en cuanto a paredes de yeso, decoloración, muebles de madera y otros materiales o equipos que sean susceptibles a las consecuencias dañinas provocadas por condiciones de humedad extrema.

¿Por qué sigue habiendo vaho en las ventanas, incluso utilizando el deshumidificador?

Cuando la habitación alcanza el nivel de humedad deseado, existe la posibilidad de que aparezca vaho en las ventanas. Esto sucede a causa de la diferencia de temperatura de la habitación y la externa.

Mantenga el deshumidificador encendido durante el día y cuando la temperatura exterior del aire aumente, el vaho deberá desaparecer de las ventanas.

¿Por qué no puedo ajustar el nivel de humedad deseado usando las teclas?

Cuando los modos Dryer, Cont. o Smart están seleccionados, las teclas para seleccionar y ajustar la humedad no están disponibles.

¿Cuánto tiempo tarda en secar la ropa?

El tiempo que se necesita para secar la ropa depende de la habitación que utilice, la temperatura y el nivel de humedad de la habitación y lo húmedas que estén las prendas. Para resultados más eficaces, coloque el deshumidificador en una pequeña habitación con todas las puertas y ventanas cerradas. Cuanto más pequeña sea la habitación, más eficiente será la operación de secado.

El deshumidificador no es un dispositivo de enfriamiento. ¿A qué se debe el aire frío que extrae?

El deshumidificador expulsa el aire a una temperatura similar a la temperatura del aire que absorba. La sensación que tenemos cuando estamos situados sobre el ventilador que expulsa aire es que expulsa aire frío, pese a que la temperatura del aire es la misma.

¿Por qué el deshumidificador funciona un total de 9 horas en modo Dryer?

El deshumidificador funciona durante un periodo de 9 horas en la función de modo Dryer, que es el periodo de tiempo adecuado para conseguir secar la ropa y alcanzar los niveles de humedad deseados. El deshumidificador dejará de funcionar después de 9 horas, a fin de evitar una excesiva sequedad del aire que podría causar daños a la ropa.

¿Por qué el deshumidificador hace algo de ruido de vez en cuando?

Cuando el compresor se pone en marcha o deja de funcionar, es posible que la unidad vibre y escuche instantáneamente un ruido fuerte; es normal.

¿Por qué el deshumidificador no funciona cuando el porcentaje de humedad de la habitación ha aumentado?

Cuando se alcanza el porcentaje de humedad establecido, se activa automáticamente el modo de ahorro de energía, durante el cual la pantalla digital del aparato puede mostrar un porcentaje de humedad aumentado. Esto es debido a que el ventilador no está en funcionamiento. Una vez transcurrido ese tiempo y si los niveles de humedad han aumentado, el dispositivo reanudará la deshumidificación.

La unidad no se enciende

- Asegúrese de que la clavija del deshumidificador esté totalmente ajustada a la toma de corriente.
- Compruebe la caja de fusibles o de disyuntores.
- Compruebe si el cable de corriente está dañado.
- Compruebe el depósito de agua; si está lleno, vacíelo.
- Compruebe si el deshumidificador ha alcanzado el nivel preseleccionado.
- Asegúrese de que el depósito de agua esté colocado correctamente.
- La temperatura de la habitación es más baja o más alta con respecto a la temperatura de funcionamiento recomendada.
- Compruebe si el nivel de humedad se ha configurado a un nivel elevado.

El deshumidificador no seca el aire como debería

- Asegúrese de que el deshumidificador haya estado funcionando el tiempo suficiente para eliminar la humedad.
- Asegúrese de que no hay cortinas, persianas o muebles que obstruyan la parte delantera o trasera del deshumidificador.
- El selector de humedad no se ha ajustado lo suficientemente bajo.
- Asegúrese de haber limpiado el filtro como se indica. Un filtro obstruido conlleva una reducción del rendimiento.
- Compruebe que todas las ventanas, puertas y otras aperturas están cerradas.
- La temperatura de la habitación está por debajo de la temperatura de funcionamiento recomendada.
- Hay un calentador de queroseno o algo que emite vapor de agua en el cuarto.
- La habitación en la que está colocado el aparato es mayor de lo aconsejado.
- El nivel de humedad es demasiado alto.

La unidad hace un ruido cuando está funcionando

- El filtro de aire está obstruido.
- El aparato está inclinado, en lugar de estar en una posición vertical como debería.
- La superficie del suelo no es plana.

Aparece escarcha en las bobinas

- Esto es normal. La unidad posee una función de descongelación automática.

Durante la utilización de la manguera de desagüe, puede encontrar agua en el suelo.

- Compruebe que la manguera de desagüe esté acoplada correctamente.
- La manguera de desagüe está obstruida o dañada.

Agua en el suelo

- Compruebe que el tapón de goma esté bien colocado. Un tapón suelto puede provocar una posible fuga de agua.
- Si apaga el aparato y desea retirar el depósito de agua del dispositivo para vaciarlo, es recomendable esperar al menos cinco minutos para que el agua acumulada caiga en el depósito y no fuera.

Códigos de error y Códigos de Protección

Códigos de Error:

AS- Error del sensor de humedad--Desenchufe la unidad y vuelva a enchufarla. Si el error persiste, póngase en contacto con el servicio técnico.

ES- Error del sensor de temperatura del serpentín del evaporador- Desenchufe la unidad y vuelva a enchufarla. Si el error persiste, póngase en contacto con el servicio técnico.

E4 - Error de comunicación del panel de la pantalla- Desenchufe la unidad y vuelva a enchufarla. Si el error persiste, póngase en contacto con el servicio técnico.

EC- Detección de fuga del líquido refrigerante-- Esta nueva tecnología detecta fugas de líquido refrigerante, y si esto sucede, aparecerá el código EC. Desenchufe la unidad y vuelva a enchufarla. Si el error persiste, póngase en contacto con el servicio técnico.

Códigos de Protección:

P1- La unidad se está descongelando-- Permita que la unidad se descongele automáticamente. El código de protección desaparecerá en cuanto la unidad se haya descongelado.

P2- El depósito está lleno o no está en la posición adecuada. Vacíe el depósito y colóquelo en la posición adecuada.



Cuando se produce una de las averías anteriores, apague la unidad y verifique que no hayan obstrucciones. Reinicie la unidad y si la avería persiste, apague la unidad y desconecte el cable de alimentación. Póngase en contacto con el fabricante o sus agentes de servicio o una persona calificada para la reparación.

Todas las imágenes del manual se ofrecen solo a título aclaratorio. La forma real de la unidad que ha adquirido puede variar ligeramente, pero las funciones y características son las mismas.

La empresa no será responsable por cualquier información mal impresa. El diseño y las especificaciones del producto por motivos, como la mejora del producto, están sujetos a cambios sin previo aviso. Consulte con el fabricante al +30 211 300 3300 o con el departamento de ventas para obtener más detalles. Cualquier actualización futura del manual aparecerá en nuestra página web y se recomienda verificar siempre la última versión



Escanear aquí para descargar la última versión de este manual.
www.inventorappliances.com/es/manuales

Activa tu garantía

Para activar tu garantía sigue los pasos a continuación:

PASO 1

Visita nuestra página a través del enlace:

<http://www.inventorappliances.com/garantia>

o escanea el código QR a continuación:



PASO 2

Rellena todos los campos obligatorios tal y como aparecen en los apartados "Datos del Propietario" y "Datos de la Unidad".

Para activar la tarjeta de garantía, por favor, rellene los siguientes campos

Datos del Propietario	Datos de la Unidad
Nombre	Tipo
Dirección*	Número de Serie de la unidad*

PASO 3

Pulsa el botón "Enviar" en la parte inferior del formulario:

Correo electrónico

Suscripción al boletín informativo de Inventor

ENVIAR de garantía, acepta los términos y condiciones.

Una vez finalizada la solicitud de garantía, recibirá un correo electrónico de confirmación.

PASO 4

Un correo de confirmación se enviará a la dirección de correo electrónico proporcionada. En caso de no haber recibido el correo, por favor revisa el buzón de correo no deseado.

PASO 5

Has activado correctamente tu garantía Inventor.



DEHUMIDIFIER



V:1.0.082022

Manufacturer: **INVENTOR A.G. S.A.**

24th km National Road Athens - Lamia & 2 Thoukididou Str., Ag.Stefanos, 14565

Tel.: +30 211 300 3300, Fax: +30 211 300 3333 - www.inventor.ac

