

ΚΛΙΜΑΤΙΣΤΙΚΟ ΔΩΜΑΤΙΟΥ ΤΥΠΟΥ SPLIT (ΔΥΟ ΜΟΝΑΔΩΝ)

Εγχειρίδιο χρήστη

Σειρά Prime

Όλοι οι Αριθμοί Μοντέλου

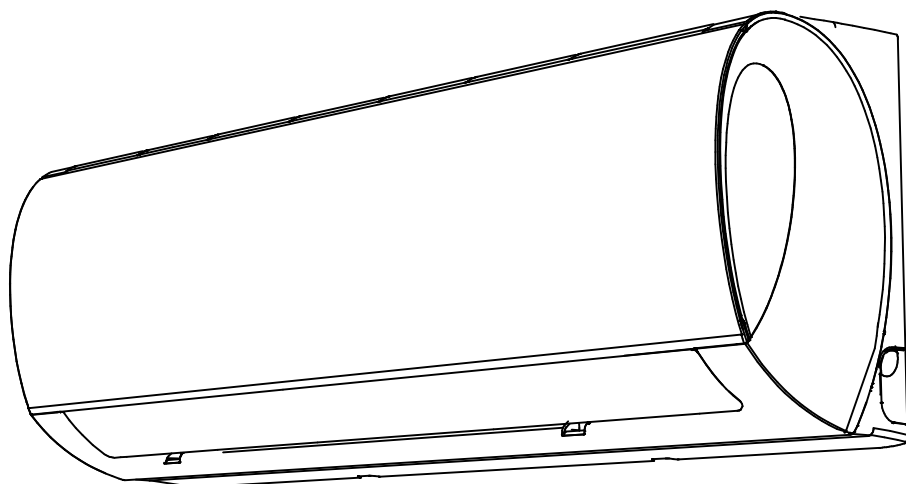

ΣΗΜΑΝΤΙΚΗ ΣΗΜΕΙΩΣΗ:

Διαβάστε προσεκτικά αυτό το εγχειρίδιο πριν από την εγκατάσταση ή το χειρισμό του νέου σας κλιματιστικού. Φροντίστε να φυλάξετε αυτό το εγχειρίδιο οδηγιών για μελλοντική αναφορά.



Περιεχόμενα

Εγχειρίδιο Χρήστη

0 Προφυλάξεις ασφάλειας 04

1 Προδιαγραφές και χαρακτηριστικά μονάδας... 06



3	Φροντίδα και συντήρηση.....	12
4	Αντιμετώπιση προβλημάτων	14
5	Ευρωπαϊκές οδηγίες περί απόρριψης	18

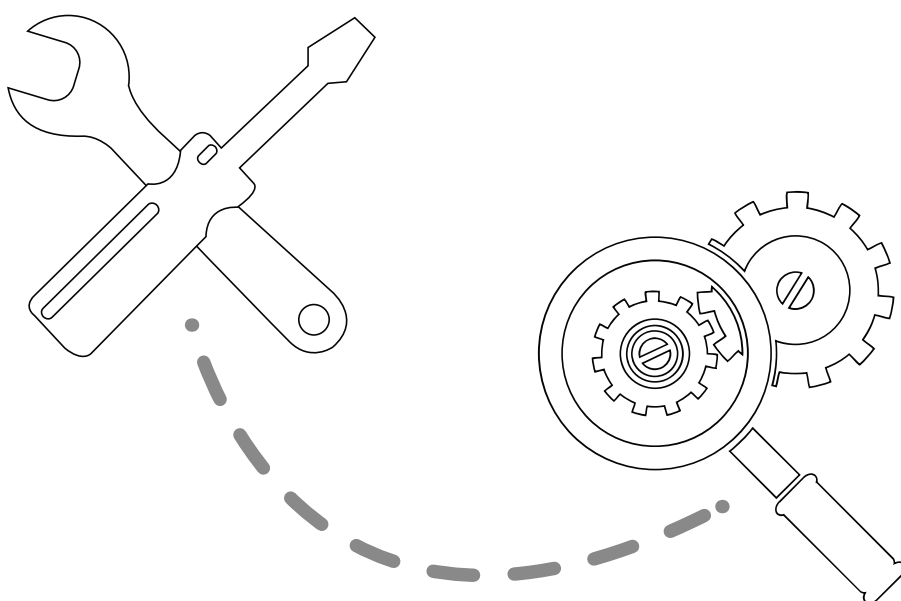

Προσοχή: Κίνδυνος πυρκαγιάς
(μόνο για το ψυκτικό υγρό R32/R290)

ΠΡΟΕΙΔΟΠΟΙΗΣΗ: Η συντήρηση θα πρέπει να διενεργείται σύμφωνα με τις συστάσεις του κατασκευαστή. Η συντήρηση και η επιδιόρθωση που απαιτούν τη βοήθεια εξειδικευμένου προσωπικού θα πρέπει να διεξάγονται υπό την εποπτεία ατόμου ικανού στη χρήση εύφλεκτων ψυκτικών. Για περισσότερες λεπτομέρειες, ανατρέξτε στις «Πληροφορίες συντήρησης» στο «ΕΓΧΕΙΡΙΔΙΟ ΕΓΚΑΤΑΣΤΑΣΗΣ»

Προφυλάξεις ασφαλείας

Διαβάστε τις προφυλάξεις ασφαλείας πριν από την εγκατάσταση

Η λάθος εγκατάσταση λόγω άγνοιας των οδηγιών μπορεί να προκαλέσει σοβαρή ζημιά ή τραυματισμό. Η σοβαρότητα της πιθανής ζημιάς ή του τραυματισμού κατατάσσεται ως ΠΡΟΕΙΔΟΠΟΙΗΣΗ ή ΠΡΟΣΟΧΗ.



ΠΡΟΕΙΔΟΠΟΙΗΣΗ

Αυτό το σύμβολο δηλώνει ότι η άγνοια των οδηγιών μπορεί να προκαλέσει θάνατο ή σοβαρό τραυματισμό.



ΠΡΟΣΟΧΗ

Αυτό το σύμβολο δηλώνει ότι η άγνοια των οδηγιών μπορεί να προκαλέσει ελαφρύ τραυματισμό σε εσάς ή ζημιές στη συσκευή ή σε άλλα περιουσιακά στοιχεία.



ΠΡΟΕΙΔΟΠΟΙΗΣΗ

Αυτή η συσκευή μπορεί να χρησιμοποιηθεί από παιδιά ηλικίας 8 ετών και άνω, καθώς και από άτομα με μειωμένες φυσικές, αισθητηριακές ή πνευματικές ικανότητες ή από άτομα χωρίς εμπειρία και γνώσεις, αν έχουν επίβλεψη ή αν τους έχουν δοθεί οδηγίες σχετικά με την ασφαλή χρήση της συσκευής και αν κατανοούν τους ενεχόμενους κινδύνους. Τα παιδιά δεν πρέπει να παίζουν με τη συσκευή. Ο καθαρισμός και η συντήρηση από τον χρήστη δεν πρέπει να διεξάγονται από παιδιά χωρίς επίβλεψη.

ΠΡΟΕΙΔΟΠΟΙΗΣΕΙΣ ΕΓΚΑΤΑΣΤΑΣΗΣ

- Ζητήστε από έναν εξουσιοδοτημένο έμπορο να εγκαταστήσει αυτό το κλιματιστικό. Η λανθασμένη εγκατάσταση μπορεί να προκαλέσει διαρροή νερού, ηλεκτροπληξία ή πυρκαγιά.
- Κάθε επισκευή, συντήρηση και μετακίνηση αυτής της μονάδας πρέπει να πραγματοποιηθεί από εξουσιοδοτημένο τεχνικό σέρβις. Οι ακατάλληλες επισκευές μπορούν να προκαλέσουν σοβαρό τραυματισμό ή βλάβη του προϊόντος.

ΠΡΟΕΙΔΟΠΟΙΗΣΕΙΣ ΓΙΑ ΤΗ ΧΡΗΣΗ ΤΟΥ ΠΡΟΪΟΝΤΟΣ

- Αν προκύψει μια μη φυσιολογική κατάσταση (π.χ., οσμή καμένου), απενεργοποιήστε αμέσως τη μονάδα και βγάλτε την από την πρίζα. Καλέστε τον αντιπρόσωπο της περιοχής σας για οδηγίες σχετικά με την αποτροπή ηλεκτροπληξίας, πυρκαγιάς ή τραυματισμού.
- **Μην** βάζετε δάχτυλα, ράβδους ή άλλα αντικείμενα στην είσοδο ή την έξοδο αέρα. Αυτό μπορεί να προκαλέσει τραυματισμό, καθώς ο ανεμιστήρας μπορεί να περιστρέφεται σε υψηλές ταχύτητες.
- **Μην** χρησιμοποιείτε εύφλεκτα σπρέι, όπως σπρέι μαλλιών, βερνίκι ή μπογιά κοντά στη μονάδα. Αυτό μπορεί να προκαλέσει φωτιά ή καύση.
- **Μην** θέτετε σε λειτουργία το κλιματιστικό σε χώρους κοντά ή γύρω από εύφλεκτα αέρια. Τα εκλυόμενα αέρια ενδέχεται να συσσωρευτούν γύρω από τη μονάδα και να προκαλέσουν έκρηξη.
- **Μην** θέτετε σε λειτουργία το κλιματιστικό σας σε υγρό δωμάτιο (π.χ., λουτρό ή πλυσταριό). Αυτό μπορεί να προκαλέσει ηλεκτροπληξία και ζημιά στο προϊόν.
- **Μην** έρχεστε σε άμεση επαφή με τον κρύο αέρα για παρατεταμένο χρονικό διάστημα.

ΗΛΕΚΤΡΙΚΕΣ ΠΡΟΕΙΔΟΠΟΙΗΣΕΙΣ

- Χρησιμοποιήστε μόνο το καθορισμένο καλώδιο ρεύματος. Εάν το καλώδιο τροφοδοσίας είναι φθαρμένο, πρέπει να αντικατασταθεί από τον κατασκευαστή ή από πιστοποιημένο αντιπρόσωπο συντήρησής.
- Διατηρείτε καθαρό το φινιρ τροφοδοσίας. Απομακρύνετε όλη τη σκόνη ή τη βρωμιά που συσσωρεύεται επάνω ή γύρω από το φινιρ. Τα ακάθαρτα βύσματα μπορούν να προκαλέσουν πυρκαγιά ή ηλεκτροπληξία.
- **Μην** τραβάτε το καλώδιο τροφοδοσίας για να βγάλετε τη συσκευή από την πρίζα. Κρατήστε σταθερά το φινιρ και βγάλτε το από την πρίζα. Αν τραβήξετε απευθείας το καλώδιο ενδέχεται να το καταστρέψετε, πράγμα που είναι δυνατό να προκαλέσει πυρκαγιά ή ηλεκτροπληξία.
- **Μην** χρησιμοποιείτε καλώδιο επέκτασης, μην επεκτείνετε το καλώδιο τροφοδοσίας με το χέρι και μην συνδέετε άλλες συσκευές στην ίδια πρίζα με το κλιματιστικό. Οι κακές ηλεκτρικές συνδέσεις, η κακή μόνωση και η ανεπαρκής τάση μπορούν να προκαλέσουν πυρκαγιά.

ΠΡΟΕΙΔΟΠΟΙΗΣΕΙΣ ΚΑΘΑΡΙΣΜΟΥ ΚΑΙ ΣΥΝΤΗΡΗΣΗΣ

- Απενεργοποιήστε τη συσκευή και βγάλτε την από την πρίζα πριν την καθαρίσετε. Αν δεν το κάνετε, ενδέχεται να προκληθεί ηλεκτροπληξία ή τραυματισμός.
- **Μην** καθαρίζετε το κλιματιστικό με υπερβολικές ποσότητες νερού.
- **Μην** καθαρίζετε το κλιματιστικό με εύφλεκτα καθαριστικά. Τα εύφλεκτα καθαριστικά είναι δυνατό να προκαλέσουν πυρκαγιά ή παραμόρφωση.



ΠΡΟΣΟΧΗ

- Για να αποφύγετε την ανεπάρκεια οξυγόνου, αερίζετε επαρκώς το δωμάτιο αν χρησιμοποιείται εξοπλισμός με καυστήρες ή άλλες θερμαντικές συσκευές παράλληλα με το κλιματιστικό.
- Απενεργοποιήστε το κλιματιστικό και βγάλτε τη μονάδα από την πρίζα αν πρόκειται να μην την χρησιμοποιήσετε για μεγάλο χρονικό διάστημα.
- Απενεργοποιήστε τη συσκευή και αποσυνδέστε την από την πρίζα κατά τη διάρκεια καταιγίδων.
- Βεβαιωθείτε ότι το νερό από τους υδρατμούς μπορεί να βγαίνει ανεμπόδιστα από τη μονάδα.
- **Μην** θέτετε σε λειτουργία το κλιματιστικό με βρεγμένα χέρια. Μπορεί να προκληθεί ηλεκτροπληξία.
- **Μην** χρησιμοποιείτε τη συσκευή για οποιοδήποτε σκοπό πλην του προοριζόμενου.
- **Μην** ανεβαίνετε και μην τοποθετείτε αντικείμενα επάνω στην εξωτερική μονάδα.
- **Μην** αφήνετε το κλιματιστικό να λειτουργεί για υπερβολικά μεγάλα χρονικά διαστήματα με τις πόρτες ή τα παράθυρα ανοιχτά, ή αν η υγρασία είναι πολύ υψηλή.

Προδιαγραφές και χαρακτηριστικά μονάδας

1

Τα μέρη της μονάδας

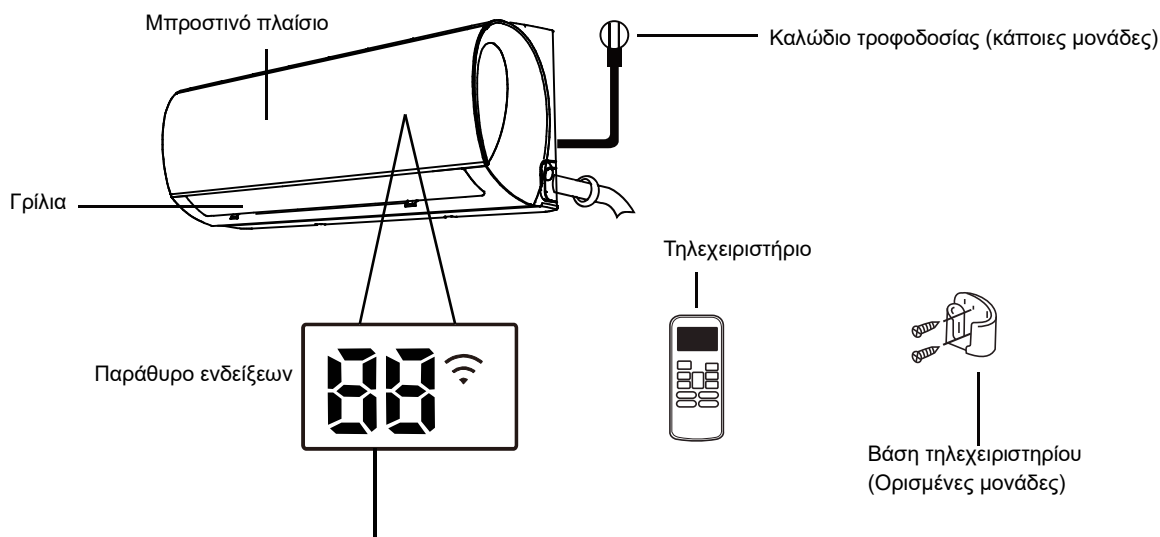

“**00**” για 3 δευτερόλεπτα όταν:

- έχει ρυθμιστεί η λειτουργία **TIMER ON** (ενεργοποίηση με χρονοδιακόπτη)
- έχουν ρυθμιστεί οι λειτουργίες **FRESH**, **SWING**, **TURBO** ή **SILENCE** (φρέσκος αέρας, ανοιγοκλείσιμο περσίδας, turbo ή αθόρυβη λειτουργία)

“**0F**” για 3 δευτερόλεπτα όταν:

- έχει ρυθμιστεί η λειτουργία **TIMER OFF** (απενεργοποίηση με χρονοδιακόπτη)
- έχουν απενεργοποιηθεί οι λειτουργίες **FRESH**, **SWING**, **TURBO** ή **SILENCE** (φρέσκος αέρας, ανοιγοκλείσιμο περσίδας, turbo ή αθόρυβη λειτουργία)

“**dF**” κατά την αυτόματη απόψυξη

“**Sc**” όταν πραγματοποιείται αυτόματος καθαρισμός της μονάδας

“**Fp**” όταν είναι ενεργοποιημένη η λειτουργία θέρμανσης 8°C

“**Wi**” όταν είναι ενεργοποιημένη η λειτουργία **WIFI Control** (κάποιες μονάδες)

Σε άλλες λειτουργίες, η μονάδα θα εμφανίζει την τρέχουσα ρύθμιση θερμοκρασίας.

Στη λειτουργία Fan (ανεμιστήρας), η μονάδα θα προβάλλει τη θερμοκρασία δωματίου.

**Σημασίες
κωδικών οθόνης**

ΣΗΜΕΙΩΣΗ: Σε αυτό το πακέτο εγχειριδίων δεν περιλαμβάνεται ένας οδηγός για τη χρήση του τηλεχειριστηρίου υπερύθρων.

Επίτευξη βέλτιστης απόδοσης

Η βέλτιστη απόδοση για τις λειτουργίες COOL, HEAT και DRY μπορεί να επιτευχθεί στα παρακάτω εύρη τιμών θερμοκρασίας. Όταν το κλιματιστικό σας χρησιμοποιείται εκτός αυτών των ευρών, ενεργοποιούνται κάποιες λειτουργίες προστασίας ασφαλείας, οι οποίες αναγκάζουν τη μονάδα να μην έχει την βέλτιστη απόδοση.

Κλιματιστικό Inverter τύπου Split

	Λειτουργία COOL	Λειτουργία HEAT	Λειτουργία DRY 1 (αφύγρανση)	
Θερμοκρασία δωματίου	16°C - 32°C (60°F - 90°F)	0°C - 30°C (32°F - 86°F)	10°C - 32°C (50°F - 90°F)	
Εξωτερική θερμοκρασία	0°C - 50°C (32°F - 122°F)	-15°C - 30°C (5°F - 86°F)	0°C - 50°C (32°F - 122°F)	
	-15°C - 50°C (5°F - 122°F) (Για μοντέλα με συστήματα ψύξης χαμηλής θερμοκρασίας)			0°C - 50°C (32°F - 122°F)
	0°C - 60°C (32°F - 140°F) (για ειδικά μοντέλα για τροπικά κλίματα)			0°C - 60°C (32°F - 140°F) (για ειδικά μοντέλα για τροπικά κλίματα)

ΓΙΑ ΕΞΩΤΕΡΙΚΕΣ ΜΟΝΑΔΕΣ ΜΕ ΒΟΗΘΗΤΙΚΟ ΗΛΕΚΤΡΙΚΟ ΘΕΡΜΑΝΤΙΚΟ

Όταν η εξωτερική θερμοκρασία είναι κάτω από 0°C (32°F), συνιστούμε να διατηρείτε συνεχώς ενεργοποιημένη τη μονάδα, για να εξασφαλίσετε την ομαλή συνεχή λειτουργία.

Τύπου σταθερής ταχύτητας

	Λειτουργία COOL	Λειτουργία HEAT	Λειτουργία DRY (αφύγρανση)
Θερμοκρασία δωματίου	16°-32°C (60°-90°F)	0°-30°C (32°-86°F)	13°-32°C (55°-90°F)
Εξωτερική θερμοκρασία	18°-43°C (64°-109°F)	-7°-24°C (19°-75°F)	18°-43°C (64°-109°F)
	-7°-43°C (19°-109°F) (Για μοντέλα με συστήματα ψύξης χαμηλής θερμοκρασίας)		18°-43°C (64°-109°F)
	18°-54°C (64°-129°F) (σε ειδικά μοντέλα για τροπικά κλίματα)		18°-54°C (64°-129°F) (σε ειδικά μοντέλα για τροπικά κλίματα)

Για την περαιτέρω βελτιστοποίηση της απόδοσης της μονάδας σας, κάντε τα εξής:

- Διατηρείτε τις πόρτες και τα παράθυρα κλειστά.
- Περιορίστε την κατανάλωση ενέργειας, χρησιμοποιώντας τις λειτουργίες TIMER ON και TIMER OFF.
- Μη φράσσετε τις εισόδους ή τις εξόδους του αέρα.
- Επιθεωρείτε και καθαρίζετε τακτικά τα φίλτρα αέρα.

Για αναλυτική εξήγηση κάθε λειτουργίας, ανατρέξτε στο Εγχειρίδιο του Τηλεχειριστηρίου.

Άλλες λειτουργίες

- **Αυτόματη επανεκκίνηση**

Αν διακοπεί η παροχή ισχύος της μονάδας, θα πραγματοποιήσει αυτόματη επανεκκίνηση με τις τελευταίες ρυθμίσεις μόλις αποκατασταθεί η παροχή ισχύος.

- **Λειτουργία αποτροπής μούχλας (κάποιες μονάδες)**

Όταν απενεργοποιείτε τη μονάδα από τις λειτουργίες COOL, AUTO (COOL), ή DRY, το κλιματιστικό θα συνεχίσει να λειτουργεί σε πολύ χαμηλή ισχύ για να στεγνώσει τους υδρατμούς και να αποτρέψει την ανάπτυξη μούχλας.

- **Εξοικονόμηση ενέργειας (εφαρμόζεται σε κλιματιστικά τύπου Inverter)**

Πατήστε το πλήκτρο Gear (Γρανάζι) πάνω στο τηλεχειριστήριο για να ενεργοποιήσετε τη λειτουργία εξοικονόμησης ενέργειας. Η κατανάλωση θα μειωθεί σύμφωνα με τη λειτουργία που επιλέξατε. Για λεπτομέρειες, ανατρέξτε στις εικόνες του τηλεχειριστηρίου.

- **Λειτουργία Wi-Fi Control (κάποιες μονάδες)**

Η λειτουργία Wi-Fi Control σας επιτρέπει να ελέγχετε το κλιματιστικό σας από το κινητό σας τηλέφωνο με μια σύνδεση Wi-Fi.

Η πρόσβαση συσκευής USB καθώς και οι λειτουργίες αντικατάστασης και συντήρησης θα πρέπει να διενεργούνται από εξειδικευμένο προσωπικό.

- **Μνήμη γωνίας περσίδας (κάποιες μονάδες)**

Μόλις ενεργοποιήσετε τη μονάδα σας, η περσίδα θα μεταβεί αυτόματα στην τελευταία γωνία της.

Για αναλυτικότερη εξήγηση των προηγμένων λειτουργιών της μονάδας σας (π.χ., λειτουργίες TURBO και αυτοκαθαρισμού), ανατρέξτε στο **Εγχειρίδιο του Τηλεχειριστηρίου**.

ΕΠΙΣΗΜΑΝΣΗ ΓΙΑ ΤΙΣ ΕΙΚΟΝΕΣ

Οι εικόνες αυτού του εγχειριδίου είναι καθαρά επεξηγηματικές. Η πραγματική μορφή της εσωτερικής μονάδας σας ενδέχεται να διαφέρει ελαφρώς. Η πραγματική μορφή είναι αυτή που πρέπει να λαμβάνεται υπόψη.

• Ρύθμιση γωνίας ροής αέρα

Ρύθμιση κάθετης γωνίας ροής αέρα

Με ενεργοποιημένη τη μονάδα, χρησιμοποιήστε το πλήκτρο **SWING/DIRECT** για να ρυθμίσετε την κατεύθυνση (κάθετη γωνία) της ροής αέρα.

1. Πατήστε μία φορά το πλήκτρο **SWING/DIRECT** για να ενεργοποιήσετε την περσίδα. Κάθε που πατάτε το πλήκτρο, η περσίδα ρυθμίζεται κατά 6°. Πατήστε το πλήκτρο, μέχρι να επιτύχετε την επιθυμητή κατεύθυνση.
2. Για να κάνετε την περσίδα να ανεβοκατεβαίνει συνεχώς, πατήστε παρατεταμένα για 3 δευτερόλεπτα το πλήκτρο **SWING/ DIRECT**. Πατήστε το πάλι για να σταματήσετε την αυτόματη λειτουργία.

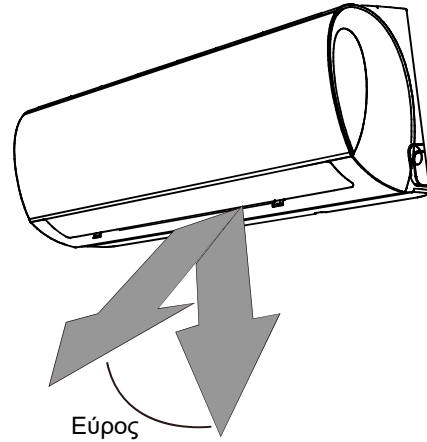

! Προσοχή: Μην διατηρείτε την περσίδα σε υπερβολικά κάθετη γωνία για μεγάλα χρονικά διαστήματα. Αυτό μπορεί να κάνει το νερό από τους υδρατμούς να στάζει στα έπιπλα σας.

Εικ. Α

Ρύθμιση οριζόντιας γωνίας ροής αέρα

Η οριζόντια γωνία της ροής αέρα πρέπει να ρυθμιστεί χειροκίνητα. Πιάστε τον εκτροπέα (βλ. **Εικ. Β**) και ρυθμίστε τη χειροκίνητα στην κατεύθυνση που προτιμάτε.

Για ορισμένες μονάδες, η οριζόντια γωνία της ροής αέρα μπορεί να ρυθμιστεί με το τηλεχειριστήριο.

ΣΗΜΕΙΩΣΗ ΓΙΑ ΤΗ ΓΩΝΙΑ ΤΩΝ ΠΕΡΣΙΔΩΝ

Όταν χρησιμοποιείτε τη λειτουργία COOL ή DRY, μην ρυθμίζετε την περσίδα σε υπερβολικά κάθετη γωνία για μεγάλα χρονικά διαστήματα. Αυτό μπορεί να προκαλέσει συμπύκνωση νερού στο περύγιο της περσίδας, το οποίο θα πέσει στο δάπεδο ή στην επίπλωσή σας. (Βλ. Εικ. Α)

Όταν χρησιμοποιείτε τη λειτουργία COOL ή HEAT, η ρύθμιση της περσίδας σε υπερβολικά κάθετη γωνία μπορεί να μειώσει την απόδοση της μονάδας λόγω περιορισμένης ροής αέρα.

Μην μετακινείτε την περσίδα με το χέρι. Αυτό θα αποσυγχρονίσει την περσίδα. Σε αυτή την περίπτωση, απενεργοποιήστε τη μονάδα, βγάλτε την από την πρίζα για μερικά δευτερόλεπτα, κατόπιν επανεκκινήστε τη μονάδα. Έτσι θα πραγματοποιηθεί επαναφορά της περσίδας.

! ΠΡΟΣΟΧΗ

Μην βάζετε τα δάχτυλά σας μέσα ή κοντά στον ανεμιστήρα και την πλευρά αναρρόφησης της μονάδας. Ο ανεμιστήρας μεγάλης ταχύτητας στο εσωτερικό της μονάδας μπορεί να προκαλέσει τραυματισμό.

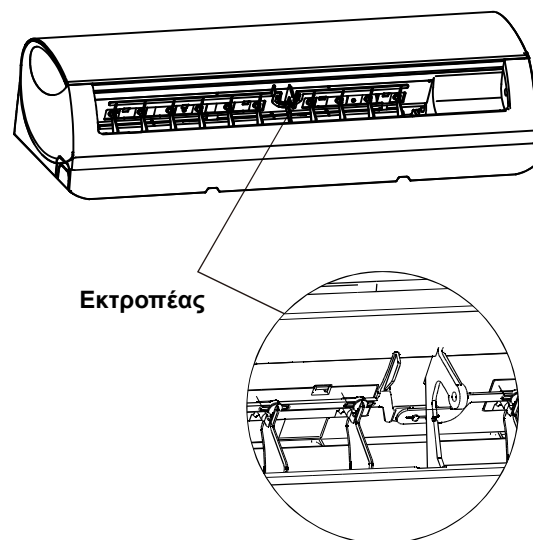

• Λειτουργία αδράνειας (SLEEP)

Η λειτουργία SLEEP χρησιμοποιείται για να μειωθεί η χρήση ενέργειας όταν κοιμάστε (και δεν χρειάζεστε τις ίδιες ρυθμίσεις θερμοκρασίας για να νιώθετε άνεση). Αυτή η λειτουργία ενεργοποιείται μόνο μέσω τηλεχειρισμού.

Πατήστε το πλήκτρο SLEEP όταν είστε έτοιμοι να πάτε για ύπνο. Στη λειτουργία COOL, η μονάδα θα αυξήσει τη θερμοκρασία κατά 1°C (2°F) ύστερα από 1 ώρα και κατά 1°C (2°F) επιπλέον μετά τη δεύτερη ώρα. Στη λειτουργία HEAT, η μονάδα θα μειώσει τη θερμοκρασία κατά 1°C (2°F) ύστερα από 1 ώρα και κατά 1°C (2°F) επιπλέον μετά τη δεύτερη ώρα.

Θα κρατήσει τη νέα θερμοκρασία για 6 ώρες, κατόπιν η λειτουργία αναστολής διακόπτεται, η μονάδα θα επιστρέψει πίσω στον προηγούμενο τρόπο λειτουργίας, αλλά η θερμοκρασία δεν θα αλλάξει.

Σημείωση: Η λειτουργία SLEEP δεν είναι διαθέσιμη στη λειτουργία FAN ή DRY.

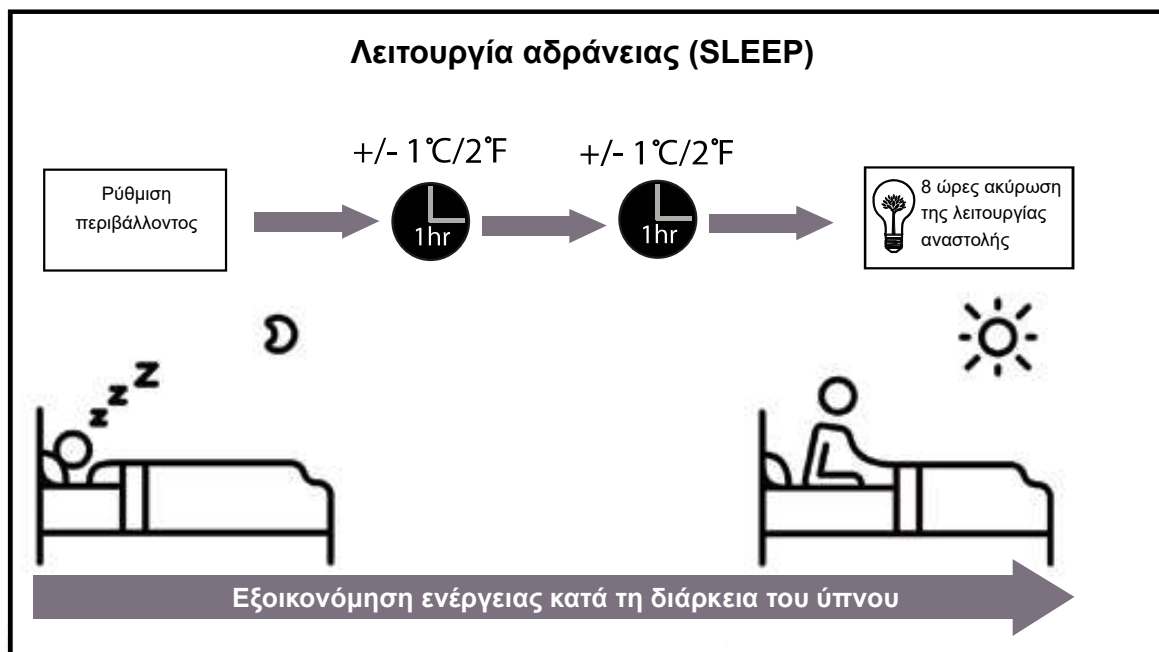

Χειροκίνητη λειτουργία (χωρίς τηλεχειριστήριο)

2

Τρόπος λειτουργίας της μονάδας χωρίς τηλεχειριστήριο

Σε περίπτωση που το τηλεχειριστήριό σας δεν λειτουργεί, η μονάδα μπορεί να λειτουργήσει με το χέρι με το πλήκτρο **MANUAL CONTROL** που βρίσκεται επάνω στην εσωτερική μονάδα. Επισημαίνουμε ότι η χειροκίνητη λειτουργία δεν αποτελεί μακροπρόθεσμη λύση και συνιστούμε τη λειτουργία της μονάδας με το τηλεχειριστήριο.

ΠΡΙΝ ΑΠΟ ΤΗ ΧΕΙΡΟΚΙΝΗΤΗ ΛΕΙΤΟΥΡΓΙΑ

Πριν από τη χειροκίνητη λειτουργία, η μονάδα πρέπει να απενεργοποιηθεί. Μην ανοίγετε το μπροστινό πλαίσιο όταν η μονάδα είναι σε λειτουργία.

Για να θέσετε σε χειροκίνητη λειτουργία τη μονάδα σας:

1. Ανοίξτε το μπροστινό πλαίσιο της εσωτερικής μονάδας.
2. Εντοπίστε το **πλήκτρο MANUAL CONTROL** στη δεξιά πλευρά της μονάδας.
3. Πατήστε το **πλήκτρο MANUAL CONTROL** μία φορά για να ενεργοποιήσετε τη λειτουργία **FORCED AUTO**.
4. Πατήστε το **πλήκτρο MANUAL CONTROL** ξανά για να ενεργοποιήσετε τη λειτουργία **FORCED COOLING**.
5. Πατήστε το **πλήκτρο MANUAL CONTROL** για τρίτη φορά για να απενεργοποιήσετε τη μονάδα.
6. Κλείστε το μπροστινό πλαίσιο.

! ΠΡΟΣΟΧΗ

Το πλήκτρο χειροκίνητης λειτουργίας προορίζεται μόνο για σκοπούς ελέγχου και λειτουργίας έκτακτης ανάγκης. Μην χρησιμοποιήσετε αυτή τη λειτουργία παρά μόνο αν χάσετε το τηλεχειριστήριο κι αν είναι απόλυτα απαραίτητο. Για να αποκαταστήσετε την κανονική λειτουργία, ενεργοποιήστε τη μονάδα με το τηλεχειριστήριο.

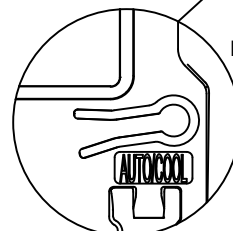
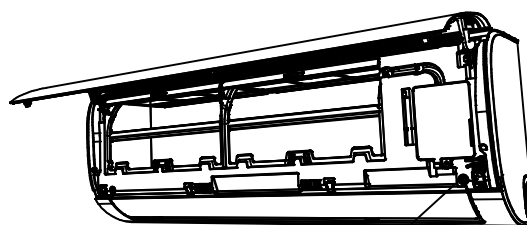

Πλήκτρο χειροκίνητου ελέγχου

Καθαρισμός της εσωτερικής μονάδας

ΠΡΙΝ ΑΠΟ ΤΟΝ ΚΑΘΑΡΙΣΜΟ Ή ΤΗ ΣΥΝΤΗΡΗΣΗ

ΑΠΕΝΕΡΓΟΠΟΙΕΙΤΕ ΠΑΝΤΟΤΕ ΤΟ ΣΥΣΤΗΜΑ ΚΛΙΜΑΤΙΣΜΟΥ ΚΑΙ ΑΠΟΣΥΝΔΕΕΤΕ ΤΗΝ ΠΑΡΟΧΗ ΙΣΧΥΟΣ ΠΡΙΝ ΕΚΤΕΛΕΣΕΤΕ ΚΑΘΑΡΙΣΜΟ Ή ΣΥΝΤΗΡΗΣΗ. ΜΗΝ ΑΝΟΙΓΕΤΕ ΤΗΝ ΠΡΟΣΟΨΗ ΟΤΑΝ Η ΜΟΝΑΔΑ ΕΙΝΑΙ ΣΕ ΛΕΙΤΟΥΡΓΙΑ.

ΠΡΟΣΟΧΗ

Χρησιμοποιήστε μόνο ένα απαλό και στεγνό πανί για να σκουπίσετε τη μονάδα. Αν η μονάδα είναι ιδιαίτερα βρώμικη, χρησιμοποιήστε ένα πανί μουσκεμένο σε ζεστό νερό για να την καθαρίσετε.

- **Μην** χρησιμοποιείτε χημικά καθαριστικά ή πανιά στα οποία έχετε προσθέσει χημικά καθαριστικά για να καθαρίσετε τη μονάδα.
- **Μην** χρησιμοποιείτε βενζίνη, νέφτι, στιλβωτική σκόνη ή άλλους διαλύτες για να καθαρίσετε τη μονάδα. Μπορούν να προκαλέσουν ρωγμές ή παραμόρφωση της πλαστικής επιφάνειας.
- **Μην** χρησιμοποιείτε νερό θερμότερο των 40°C (104°F) για να καθαρίσετε το μπροστινό πλαίσιο. Ενδέχεται να παραμορφωθεί ή να αποχρωματιστεί το πλαίσιο.

Καθαρισμός φίλτρου αέρα

Το φραγμένο κλιματιστικό μπορεί να μειώσει την απόδοση ψύξης της μονάδας σας, ενώ μπορεί να επηρεάσει αρνητικά την υγεία σας. Φροντίστε να καθαρίζετε το φίλτρο κάθε δύο εβδομάδες.

1. Ανασηκώστε το μπροστινό πλαίσιο της εσωτερικής μονάδας.
2. Πρώτα πιάστε το γλωσσίδιο στο άκρο του φίλτρου για να χαλαρώσετε την πόρπη, ανασηκώστε την και τραβήξτε την προς το μέρος σας.
3. Τραβήξτε και βγάλτε το φίλτρο.
4. Αν το φίλτρο έχει ένα μικρό φίλτρο ανανέωσης αέρα, αφαιρέστε το από το μεγαλύτερο φίλτρο. Καθαρίστε αυτό το φίλτρο ανανέωσης αέρα με ένα ηλεκτρικό σκουπάκι χειρός.
5. Καθαρίστε το μεγάλο φίλτρο αέρα με ζεστό σαπουνόνερο. Φροντίστε να χρησιμοποιήσετε ήττιο απορρυπαντικό.

6. Ξεβγάλτε το φίλτρο με καθαρό νερό και πινάξτε το για να απομακρυνθεί το περισσευούμενο νερό.
7. Στεγνώστε το σε δροσερό και στεγνό μέρος και μην το εκθέσετε στον ήλιο.
8. Μόλις στεγνώσει, συνδέστε ξανά το φίλτρο ανανέωσης αέρα στο μεγαλύτερο φίλτρο, κατόπιν περάστε το ξανά στην εσωτερική μονάδα.
9. Κλείστε το μπροστινό πλαίσιο της εσωτερικής μονάδας.

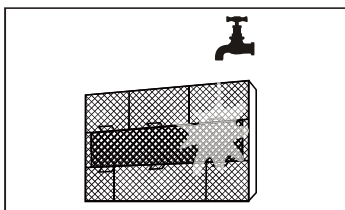
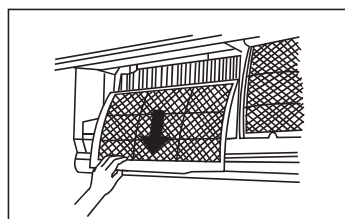
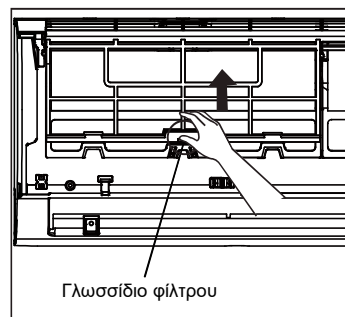

ΠΡΟΣΟΧΗ

Μην αγγίζετε το φίλτρο ανανέωσης αέρα (πλάσμα) για τουλάχιστον 10 λεπτά μετά την απενεργοποίηση της μονάδας.

! ΠΡΟΣΟΧΗ

- Πριν αλλάξετε ή καθαρίσετε το φίλτρο, απενεργοποιήστε τη μονάδα και βγάλτε την από την πρίζα.
- Όταν αφαιρείτε το φίλτρο, μην αγγίζετε τα μεταλλικά μέρη της μονάδας. Τα αιχμηρά μεταλλικά άκρα ενδέχεται να σας κόψουν.
- Μην χρησιμοποιείτε νερό για να καθαρίσετε την εσωτερική μονάδα από μέσα. Ενδέχεται να καταστραφεί η μόνωση και να προκληθεί ηλεκτροπληξία.
- Μην εκθέτετε το φίλτρο στον ήλιο όταν στεγνώνει. Το φίλτρο μπορεί να συρρικνωθεί.

Υπενθυμίσεις φίλτρου αέρα (προαιρετικά)

Υπενθύμιση καθαρισμού φίλτρου αέρα

Ύστερα από 240 ώρες χρήσης, στο παράθυρο προβολής της εσωτερικής μονάδας αναβοσβήνει η ένδειξη «CL.» Πρόκειται για υπενθύμιση καθαρισμού του φίλτρου σας. Ύστερα από 15 δευτερόλεπτα, η μονάδα θα επανέλθει στην τελευταία προβολή.

Για να πραγματοποιήσετε επαναφορά της υπενθύμισης, πατήστε το πλήκτρο **LED**  του τηλεχειριστηρίου για 4 φορές ή πατήστε το πλήκτρο **MANUAL CONTROL** για 3 φορές. Αν δεν πραγματοποιήσετε επαναφορά της υπενθύμισης, η ένδειξη «CL» θα συνεχίσει να αναβοσβήνει όταν επανενεργοποιήσετε τη μονάδα.

Υπενθύμιση αντικατάστασης φίλτρου αέρα

Ύστερα από 2.880 ώρες χρήσης, στο παράθυρο προβολής της εσωτερικής μονάδας αναβοσβήνει η ένδειξη «nF.» Πρόκειται για υπενθύμιση αντικατάστασης του φίλτρου σας. Ύστερα από 15 δευτερόλεπτα, η μονάδα θα επανέλθει στην τελευταία προβολή.

Για να πραγματοποιήσετε επαναφορά της υπενθύμισης, πατήστε το πλήκτρο **LED**  του τηλεχειριστηρίου για 4 φορές ή πατήστε το πλήκτρο **MANUAL CONTROL** για 3 φορές. Αν δεν πραγματοποιήσετε επαναφορά της υπενθύμισης, η ένδειξη «nF» θα συνεχίσει να αναβοσβήνει όταν επανενεργοποιήσετε τη μονάδα.

! ΠΡΟΣΟΧΗ

- Οποιαδήποτε συντήρηση και καθαρισμός της εξωτερικής μονάδας πρέπει να πραγματοποιηθεί από εξουσιοδοτημένο αντιπρόσωπο ή τεχνικό συντήρησης.
- Όλες οι επισκευές της μονάδας πρέπει να πραγματοποιούνται από εξουσιοδοτημένο αντιπρόσωπο ή τεχνικό συντήρησης.

Συντήρηση - Μεγάλες περιόδους μη χρήσης

Αν πρόκειται να μην χρησιμοποιήσετε το κλιματιστικό σας για μεγάλο χρονικό διάστημα, ακολουθήστε την παρακάτω διαδικασία:

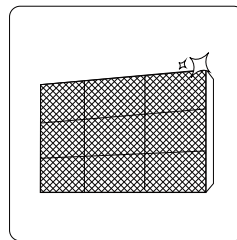

Καθαρίστε όλα τα φίλτρα

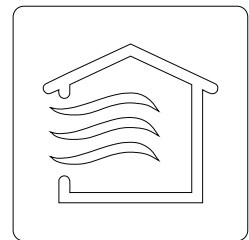

Ενεργοποιήστε τη λειτουργία FAN μέχρι η μονάδα να στεγνώσει εντελώς

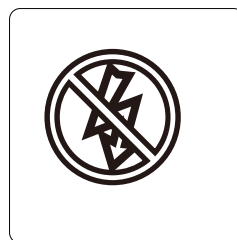

Απενεργοποιήστε τη μονάδα και βγάλτε την από την πρίζα

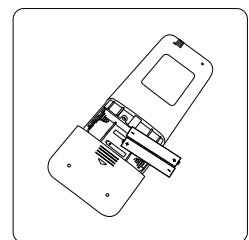

Αφαιρέστε τις μπαταρίες από το τηλεχειριστήριο

Συντήρηση - Επιθεώρηση πριν από την εποχή χρήσης

Ύστερα από μεγάλες περιόδους αχρηστίας ή πριν από περιόδους συχνής χρήσης, ακολουθήστε την παρακάτω διαδικασία:

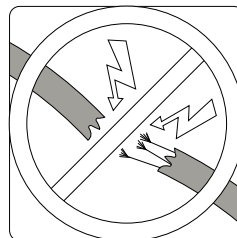

Ελέγξτε για φθαρμένα καλώδια

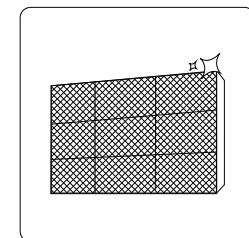

Καθαρίστε όλα τα φίλτρα



Ελέγξτε για τυχόν διαρροές

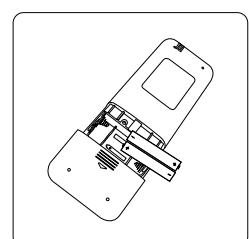

Αντικαταστήστε τις μπαταρίες.

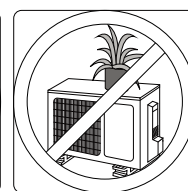
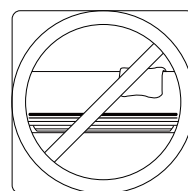

Βεβαιωθείτε ότι καμία είσοδος ή έξοδος αέρα δεν παρεμποδίζεται

Αντιμέτωπιση προβλημάτων

4



ΟΔΗΓΙΕΣ ΑΣΦΑΛΕΙΑΣ

Αν συμβεί ΟΠΟΙΑΔΗΠΟΤΕ από τις παρακάτω περιπτώσεις, απενεργοποιήστε αμέσως τη μονάδα σας!

- Το καλώδιο τροφοδοσίας είναι φθαρμένο ή μη φυσιολογικά θερμό.
- Αντιλαμβάνεστε μια οσμή καύσης
- Η μονάδα εκπέμπει δυνατούς ή μη φυσιολογικούς ήχους.
- Μια ασφάλεια καίγεται ή γίνεται συχνά απόξευση του διακόπτη κυκλώματος.
- Νερό ή άλλα αντικείμενα πέφτουν μέσα ή έξω από τη μονάδα.

ΜΗΝ ΠΡΟΣΠΑΘΗΣΕΤΕ ΝΑ ΤΑ ΕΠΙΣΚΕΥΑΣΕΤΕ ΜΟΝΟΙ ΣΑΣ! ΕΠΙΚΟΙΝΩΝΗΣΤΕ ΑΜΕΣΩΣ ΜΕ ΕΝΑΝ ΕΞΟΥΣΙΟΔΟΤΗΜΕΝΟ ΤΕΧΝΙΚΟ ΣΥΝΤΗΡΗΣΗΣ!

Συνηθισμένα ζητήματα

Τα παρακάτω ζητήματα δεν συνιστούν δυσλειτουργία και στις περισσότερες περιπτώσεις δεν απαιτούν επισκευή.

Ζήτημα	Πιθανές αιτίες
Η μονάδα δεν απενεργοποιείται όταν πατώ το πλήκτρο ON/OFF	Η μονάδα διαθέτει μια λειτουργία προστασίας 3 λεπτών, που δεν αφήνει τη μονάδα να υπερφορτωθεί. Η μονάδα δεν ενεργοποιείται ξανά αν δεν περάσουν 3 λεπτά από την απενεργοποίησή της.
Η μονάδα μεταβαίνει από τη λειτουργία COOL/HEAT στη λειτουργία FAN	Η μονάδα ενδέχεται να αλλάζει ρύθμιση, για να μην σχηματιστεί πάγος επάνω στη μονάδα. Μόλις αυξηθεί η θερμοκρασία, η μονάδα θα αρχίσει να λειτουργεί ξανά με την τελευταία επιλεγμένη ρύθμιση.
	Επιτεύχθηκε η προκαθορισμένη θερμοκρασία, στην οποία η μονάδα απενεργοποιεί το συμπιεστή. Η μονάδα θα λειτουργήσει ξανά μόλις η θερμοκρασία μεταβληθεί.
Η εσωτερική μονάδα εκπέμπει λευκό νέφος	Στις υγρές περιοχές, η μεγάλη διαφορά θερμοκρασίας μεταξύ του αέρα του δωματίου και του αέρα κλιματισμού μπορεί να προκαλέσει λευκό νέφος.
Τόσο η εσωτερική όσο και η εξωτερική μονάδα εκπέμπουν λευκό νέφος	Όταν η μονάδα εισέλθει ξανά σε λειτουργία HEAT ύστερα από απόψυξη, μπορεί να εκπέμπει λευκό νέφος λόγω της υγρασίας που παράγεται από τη διαδικασία απόψυξης.

Ζήτημα	Πιθανή αιτία 1
Η εσωτερική μονάδα παράγει θορύβους	<p>Ένας συρτός ήχος αέρα μπορεί να σημειωθεί κατά την επαναφορά της θέσης της περσίδας.</p> <p>Ένας χαρακτηριστικός ήχος μπορεί να σημειωθεί μετά τη λειτουργία της μονάδας σε ρύθμιση θέρμανσης, λόγω της διαστολής και της συστολής των πλαστικών μερών της μονάδας.</p>
Τόσο η εσωτερική όσο και η εξωτερική μονάδα παράγουν ήχους	<p>Χαμηλός ήχος συριγμού κατά τη λειτουργία: Είναι φυσιολογικός και προκαλείται από το ψυκτικό που ρέει διαμέσου της εσωτερικής και της εξωτερικής μονάδας.</p> <p>Χαμηλός ήχος συριγμού κατά την εκκίνηση του συστήματος, μόλις σταματήσει η λειτουργία του ή όταν πραγματοποιεί απόψυξη: Αυτός ο ήχος είναι φυσιολογικός και οφείλεται στη διακοπή ροής ή στην αλλαγή κατεύθυνσης ροής του ψυκτικού.</p> <p>Ήχος τριξίματος: Η φυσιολογική διαστολή και συστολή των πλαστικών και μεταλλικών μερών που προκαλείται από μεταβολή της θερμοκρασίας κατά τη λειτουργία μπορεί να προκαλέσει ήχους τριξίματος.</p>
Η εξωτερική μονάδα παράγει θορύβους	<p>Η μονάδα θα παράγει διάφορους ήχους, βάσει της τρέχουσας ρύθμισης λειτουργίας της.</p>
Εκπέμπεται σκόνη από την εσωτερική ή την εξωτερική μονάδα	<p>Η μονάδα μπορεί να συσσωρεύσει σκόνη κατά τις παρατεταμένες περιόδους αχρηστίας, οι οποίες θα εκτιναχτεί στον αέρα μόλις ενεργοποιηθεί η μονάδα. Αυτό μπορεί να μετριαστεί αν καλύψετε τη μονάδα κατά τις μακρόχρονες περιόδους αχρηστίας.</p>
Η μονάδα εκπέμπει άσχημη οσμή	<p>Η μονάδα ενδέχεται να απορροφήσει οσμές από το περιβάλλον (οσμές επίπλων, μαγειρέματος, τσιγάρων κ.λπ.), τις οποίες θα εκπέμψει κατά τη λειτουργία.</p> <p>Τα φίλτρα της μονάδας έχουν συσσωρεύσει μούχλα και πρέπει να καθαριστούν.</p>
Δεν λειτουργεί ο ανεμιστήρας της εξωτερικής μονάδας	<p>Κατά τη λειτουργία, η ταχύτητα του ανεμιστήρα ελέγχεται για να βελτιστοποιηθεί η λειτουργία του προϊόντος.</p>
Η λειτουργία είναι εσφαλμένη, απρόβλεπτη ή η μονάδα δεν ανταποκρίνεται	<p>Παρεμβολές από πύργους κινητής τηλεφωνίας και απομακρυσμένου ενισχυτές μπορεί να κάνουν τη μονάδα να δυσλειτουργεί.</p> <p>Σε αυτή την περίπτωση, δοκιμάστε τα παρακάτω:</p> <ul style="list-style-type: none"> • Αποσυνδέστε την τροφοδοσία και μετά επανασυνδέστε τη. • Για την επανεκκίνηση της λειτουργίας, πατήστε το πλήκτρο ON/OFF στο τηλεχειριστήριο.

ΣΗΜΕΙΩΣΗ: Αν το πρόβλημα επιμένει, επικοινωνήστε με τον τοπικό σας αντιπρόσωπο ή το πλησιέστερο κέντρο εξυπηρέτησης πελατών. Δώστε τους αναλυτική περιγραφή της δυσλειτουργίας της μονάδας, καθώς και τον αριθμό του μοντέλου σας.

Αντιμετώπιση προβλημάτων

Σε περίπτωση προβλήματος, ελέγξτε τα παρακάτω σημεία πριν επικοινωνήσετε με μια εταιρεία επισκευών.

Πρόβλημα	Πιθανές αιτίες	Λύση
Κακή απόδοση ψύξης	Η ρύθμιση θερμοκρασίας μπορεί να είναι υψηλότερη από τη θερμοκρασία του δωματίου	Χαμηλώστε τη ρύθμιση θερμοκρασίας
	Ο εναλλάκτης θερμότητας της εσωτερικής ή της εξωτερικής μονάδας είναι βρώμικος	Καθαρίστε το βρώμικο εναλλάκτη θερμότητας
	Το φίλτρο αέρα είναι βρώμικο	Αφαιρέστε το φίλτρο και καθαρίστε το, ακολουθώντας τις οδηγίες
	Η είσοδος ή η έξοδος αέρα της εσωτερικής ή της εξωτερικής μονάδας έχει φράξει	Απενεργοποιήστε τη μονάδα, αφαιρέστε το εμπόδιο και ενεργοποιήστε την ξανά
	Υπάρχουν ανοιχτές πόρτες και παράθυρα.	Βεβαιωθείτε ότι όλες οι πόρτες και τα παράθυρα είναι κλειστά κατά τη λειτουργία της μονάδας
	Το ηλιακό φως παράγει υπερβολική θερμότητα	Κλείστε τα παράθυρα και τις κουρτίνες κατά τις περιόδους έντονης ζέστης ή ηλιοφάνειας
	Υπερβολικός αριθμός πηγών θερμότητας στο δωμάτιο (άνθρωποι, Η/Υ, ηλεκτρονικές συσκευές κ.λπ.)	Μειώστε τον αριθμό των πηγών θερμότητας
	Χαμηλή ποσότητα ψυκτικού υγρού, λόγω διαρροής ή μακρόχρονης χρήσης	Ελέγξτε για διαρροές, πραγματοποιήστε νέα στεγανοποίηση αν είναι απαραίτητο και συμπληρώστε με ψυκτικό
Είναι ενεργοποιημένη η λειτουργία "SILENCE" (προαιρετική λειτουργία);	Η λειτουργία SILENCE μπορεί να μειώσει την απόδοση του προϊόντος, μειώνοντας τη συχνότητα λειτουργίας. Απενεργοποιήστε τη λειτουργία SILENCE.	

Πρόβλημα	Πιθανές αιτίες	Λύση
Η μονάδα δεν λειτουργεί	Διακοπή ρεύματος	Περιμένετε μέχρι να επανέλθει το ρεύμα
	Είναι κλειστός ο γενικός διακόπτης ρεύματος	Ανεβάστε το γενικό διακόπτη ρεύματος
	Έχει καεί η ασφάλεια	Αντικαταστήστε την ασφάλεια
	Οι μπαταρίες του τηλεχειριστηρίου είναι άδειες	Αντικαταστήστε τις μπαταρίες.
	Ενεργοποιήθηκε η προστασία 3 λεπτών της μονάδας	Περιμένετε για τρία λεπτά μετά την επανεργοποίηση της μονάδας
	Έχει ενεργοποιηθεί ο χρονοδιακόπτης	Απενεργοποιήστε το χρονοδιακόπτη
Η μονάδα ενεργοποιείται και απενεργοποιείται συχνά	Το σύστημα περιέχει υπερβολική ή ανεπαρκή ποσότητα ψυκτικού	Ελέγξτε για διαρροές και γεμίστε το σύστημα με ψυκτικό.
	Ασυμπίεστα αέρια ή υγρασία έχουν εισέλθει στο σύστημα.	Ελέγξτε για διαρροές και γεμίστε το σύστημα με ψυκτικό
	Ο συμπιεστής είναι σπασμένος	Αντικαταστήστε το συμπιεστή
	Η τάση είναι πολύ υψηλή ή πολύ χαμηλή.	Εγκαταστήστε ρυθμιστή πίεσης για να ρυθμίσετε την τάση
Χαμηλή απόδοση θέρμανσης	Η εξωτερική θερμοκρασία είναι εξαιρετικά χαμηλή	Χρησιμοποιήστε βοηθητική συσκευή θέρμανσης
	Εισέρχεται ψυχρός αέρας από τις πόρτες και τα παράθυρα	Βεβαιωθείτε ότι όλες οι πόρτες και τα παράθυρα είναι κλειστά κατά τη χρήση
	Χαμηλή ποσότητα ψυκτικού υγρού, λόγω διαρροής ή μακρόχρονης χρήσης	Ελέγξτε για διαρροές, πραγματοποιήστε νέα στεγανοποίηση αν είναι απαραίτητο και συμπληρώστε με ψυκτικό
Οι ενδεικτικές λυχνίες συνεχίζουν να αναβοσβήνουν	<p>Η μονάδα μπορεί να σταματήσει τη λειτουργία ή να συνεχίσει να λειτουργεί με ασφάλεια. Αν οι ενδεικτικές λυχνίες συνεχίσουν να αναβοσβήνουν ή αν εμφανιστούν κωδικοί σφάλματος, περιμένετε για περίπου 10 λεπτά. Το πρόβλημα ενδέχεται να λυθεί από μόνο του.</p> <p>Αν δεν λυθεί, βγάλτε από την πρίζα, κατόπιν συνδέστε το ξανά. Ενεργοποιήστε τη μονάδα.</p> <p>Σε περίπτωση που το πρόβλημα παραμένει, διακόψτε την τροφοδοσία ρεύματος και επικοινωνήστε με το πλησιέστερο κέντρο τεχνικής υποστήριξης.</p>	
Εμφανίζεται κωδικός σφάλματος στο παράθυρο προβολής της εσωτερικής μονάδας:	<ul style="list-style-type: none"> • E0, E1, E2... • P1, P2, P3... • F1, F2, F3... 	

ΣΗΜΕΙΩΣΗ: Αν το πρόβλημα επιμένει μετά την πραγματοποίηση των παραπάνω ελέγχων και διαγνωστικών δοκιμών, απενεργοποιήστε αμέσως τη μονάδα σας και επικοινωνήστε με ένα εξουσιοδοτημένο κέντρο συντήρησης.

Ευρωπαϊκές οδηγίες περί απόρριψης

5

Αυτή η συσκευή περιέχει ψυκτικό υγρό και άλλα δυνητικά επικίνδυνα υλικά. Για την απόρριψη αυτής της συσκευής, επιβάλλεται ειδική συλλογή και επεξεργασία από το νόμο. Μην απορρίπτετε το προϊόν μαζί με τα υπόλοιπα οικιακά απορρίμματα ή τα μη ταξινομημένα δημοτικά απορρίμματα.

Κατά την απόρριψη αυτής της συσκευής, έχετε τις παρακάτω επιλογές:

- Απορρίψτε τη συσκευή στο καθορισμένο δημοτικό σημείο συγκέντρωσης ηλεκτρονικών αποβλήτων.
- Όταν αγοράζετε νέα συσκευή, ο έμπορος λιανικής πώλησης θα πάρει την παλιά συσκευή χωρίς χρέωση.
- Ο κατασκευαστής θα πάρει την παλιά συσκευή χωρίς χρέωση.
- Πουλήστε τη συσκευή σε πιστοποιημένους εμπόρους απορριμμάτων μετάλλων.

Ειδική επισήμανση

Η απόρριψη αυτής της συσκευής στο δάσος ή σε άλλο φυσικό περιβάλλον θέτει σε κίνδυνο την υγεία σας και κάνει κακό στο περιβάλλον. Οι επικίνδυνες ουσίες ενδέχεται να διαρρεύσουν στα υπόγεια ύδατα και να εισέλθουν στην τροφική αλυσίδα.

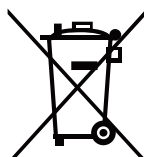

**Ο σχεδιασμός και οι προδιαγραφές μπορούν να αλλάξουν χωρίς προειδοποίηση,
για λόγους βελτίωσης του προϊόντος.
Για περισσότερες πληροφορίες επικοινωνήστε με την αντιπροσωπεία πωλήσεων
ή τον κατασκευαστή.**

**CS424U-MA(GA)
16122000004958
0170828**

此面无需印刷

技术要求:

1.80克/平方双胶纸

2.尺寸: A4

3.颜色: 黑白

4.注意: 排版时注意页码数字都是靠外面的, 以便翻阅

5.装订。