

SAMSUNG

VR05R50** Series**
ΕΓΧΕΙΡΙΔΙΟ ΟΔΗΓΙΩΝ

Ελληνικά

Παρακαλούμε να φυλάξετε προσεκτικά αυτό το εγχειρίδιο οδηγιών και να το διαβάσετε πριν τη χρήση

Περιεχόμενα

Οδηγίες ασφαλείας	4
Εισαγωγή προϊόντος	6
Απεικόνιση της συσκευής	8
Εισαγωγή εξαρτημάτων	9
Λειτουργία προϊόντος	10
Εγκατάσταση	11
Φόρτιση συσκευής	11
Εισαγωγή τηλεχειριστηρίου	12
Εισαγωγή μπαταριών	13
Ενεργοποίηση/Απενεργοποίηση	13
Καθαρισμός/Παύση	14
Λειτουργία σφουγγαρίσματος	15
Γραμμή οδηγού εφαρμογής (POWERbot-E)	17
Συντήρηση προϊόντος	20
Καθαρισμός	20
Καθαρισμός σακούλας σκόνης και φίλτρου	20
Καθαρισμός του δοχείου νερού	22
Καθαρισμός αισθητήρα και τροχού	23
Καθαρισμός τερματικού φόρτισης	23
Καθαρισμός διάταξης βούρτσας-ρολού	24
Επίλυση προβλημάτων	26
Ανακοίνωση ανοιχτού κώδικα	27
Προειδοποιήσεις για την μπαταρία	28
Προδιαγραφές	29



Όταν χρησιμοποιείτε μια ηλεκτρική συσκευή, πρέπει πάντα να ακολουθείτε τις προφυλάξεις, όπως οι εξής: ΔΙΑΒΑΣΤΕ ΟΛΕΣ ΤΙΣ ΟΔΗΓΙΕΣ ΠΡΙΝ ΧΡΗΣΙΜΟΠΟΙΗΣΕΤΕ (ΑΥΤΗ ΤΗ ΣΥΣΚΕΥΗ), Η μη τήρηση των προειδοποιήσεων και των οδηγιών μπορεί να προκαλέσει ηλεκτροπληξία, πυρκαγιά ή/και σοβαρό τραυματισμό. ΠΡΟΕΙΔΟΠΟΙΗΣΗ- Για να μειώσετε τον κίνδυνο πυρκαγιάς, ηλεκτροπληξίας ή τραυματισμού:

1. Μη χρησιμοποιείτε σε εξωτερικούς χώρους ή σε υγρές επιφάνειες.
2. Μην επιτρέπετε τη χρήση της ως παιχνίδι. Απαιτείται ιδιαίτερη προσοχή όταν χρησιμοποιείται από ή κοντά σε παιδιά, κατοικίδια ζώα ή φυτά.
3. Να τη χρησιμοποιείτε μόνο όπως περιγράφεται σε αυτό το εγχειρίδιο. Χρησιμοποιείτε μόνο τα εξαρτήματα που συνιστώνται από τον κατασκευαστή.
4. Μην τη χρησιμοποιείτε με φθαρμένο καλώδιο ή βύσμα. Εάν η συσκευή ή ο σταθμός βάσης δεν λειτουργεί όπως πρέπει, έχει πέσει, έχει υποστεί ζημιά, έχει μείνει έξω ή έχει πέσει σε νερό, επιστρέψτε τη/τον σε ένα κέντρο εξυπηρέτησης.
5. Μην τραβάτε ή μεταφέρετε με καλώδιο, χρησιμοποιείτε το καλώδιο ως λαβή, κλείνετε μια πόρτα πάνω στο καλώδιο ή τραβάτε το καλώδιο γύρω από αιχμηρές άκρες ή γωνίες. Μην τραβάτε τη συσκευή πάνω από το καλώδιο. Κρατήστε το καλώδιο μακριά από θερμαινόμενες επιφάνειες.
6. Μην αποσυνδέετε τραβώντας το καλώδιο. Για να αποσυνδέσετε, κρατήστε το βύσμα και όχι το καλώδιο.
7. Μη χειρίζεστε τον φορτιστή, όπως βύσμα φορτιστή, και ακροδέκτες του φορτιστή με βρεγμένα χέρια.
8. Μην τοποθετείτε αντικείμενα σε ανοίγματα. Μη χρησιμοποιείτε με οποιοδήποτε άνοιγμα μπλοκαρισμένο. Κρατήστε τη συσκευή καθαρή από σκόνη, χνούδια, μαλλιά και οτιδήποτε μπορεί να μειώσει τη ροή του αέρα.
9. Κρατήστε τα μαλλιά, τα χαλαρά ρούχα, τα δάχτυλα και όλα τα μέρη του σώματος μακριά από τα ανοίγματα και τα κινούμενα μέρη.
10. Μη μαζεύετε τίποτα που καίει ή βγάζει καπνό, όπως τσιγάρα, σπύρτα ή αναμμένη στάχτη.
11. Μην τη χρησιμοποιείτε χωρίς τη σακούλα σκόνης ή/και τα φίλτρα στη θέση τους.
12. Αποτρέψτε την ακούσια εκκίνηση. Βεβαιωθείτε ότι ο διακόπτης είναι στη θέση ο_ πριν συνδέσετε την μπαταρία, πιάστε ή μεταφέρετε τη συσκευή. Η μεταφορά της συσκευής με το δάχτυλό σας στον διακόπτη ή η ενεργοποίηση της συσκευής με τον διακόπτη ενεργοποιημένο μπορεί να προκαλέσει ατυχήματα.
13. Αποσυνδέστε την μπαταρία από τη συσκευή πριν κάνετε οποιοδήποτε ρυθμίσεις, αλλάξτε εξαρτήματα ή αποθηκεύσετε τη συσκευή. Αυτά τα προληπτικά μέτρα ασφαλείας μειώνουν τον κίνδυνο εκκίνησης της συσκευής κατά λάθος.
14. Επαναφορτίστε μόνο με τον φορτιστή που καθορίζεται από τον κατασκευαστή. Ένας φορτιστής που είναι κατάλληλος για έναν τύπο μπαταρίας μπορεί να δημιουργήσει κίνδυνο πυρκαγιάς, όταν συνδεθεί σε άλλη μπαταρία.
15. Χρησιμοποιήστε τη συσκευή μόνο με ειδικές μπαταρίες. Η χρήση οποιωνδήποτε άλλων μπαταριών μπορεί να δημιουργήσει κίνδυνο τραυματισμού και πυρκαγιάς.
16. Όταν η μπαταρία δεν χρησιμοποιείται, κρατήστε τη μακριά από άλλα μεταλλικά αντικείμενα, όπως συνδετήρες, νομίσματα, κλειδιά, καρφιά, βίδες ή άλλα μεταλλικά αντικείμενα που μπορούν να δημιουργήσουν σύνδεση από ένα τερματικό σε άλλο. Το βραχυκύκλωμα των ακροδεκτών της μπαταρίας μπορεί να προκαλέσει εγκαύματα ή πυρκαγιά.
17. Σε καταχρηστικές συνθήκες, μπορεί να εκτοξευθεί υγρό από την μπαταρία. Αποφύγετε την επαφή. Σε περίπτωση τυχαιάς επαφής, ξεπλύνετε με νερό. Αν το υγρό έρθει σε επαφή με τα μάτια, ζητήστε επιπλέον ιατρική βοήθεια. Το υγρό που εξέρχεται από την μπαταρία μπορεί να προκαλέσει ερεθισμό ή εγκαύματα.
18. Μη χρησιμοποιείτε μπαταρία ή συσκευή που έχει καταστραφεί ή τροποποιηθεί. Η κατεστραμμένη ή τροποποιημένη μπαταρία μπορεί να παρουσιάσει απρόβλεπτη συμπεριφορά με αποτέλεσμα πυρκαγιά, έκρηξη ή κίνδυνο τραυματισμού.
19. Μην εκθέτετε μπαταρία ή συσκευή σε πυρκαγιά ή υπερβολική θερμοκρασία. Η έκθεση σε φωτιά ή η θερμοκρασία πάνω από 130 °C μπορεί να προκαλέσει έκρηξη.

20. Μην τη χρησιμοποιείτε και μην τη φυλάσσετε σε εξαιρετικά ζεστό ή κρύο περιβάλλον (κάτω από 4 °C ή πάνω από 40 °C). Παρακαλούμε φορτίστε το ρομπότ σε θερμοκρασία πάνω από 4 °C και κάτω από 40 °C.
21. Ακολουθήστε όλες τις οδηγίες φόρτισης και μη φορτίζετε την μπαταρία ή τη συσκευή εκτός του εύρους θερμοκρασίας που καθορίζεται στις οδηγίες. Η σωστή φόρτιση ή σε θερμοκρασίες εκτός του καθορισμένου εύρους μπορεί να καταστρέψει την μπαταρία και να αυξήσει τον κίνδυνο πυρκαγιάς.
22. Η συντήρηση εκτελείται από εξειδικευμένο συνεργείο επισκευών που χρησιμοποιεί μόνο πανομοιότυπα ανταλλακτικά. Με τον τρόπο αυτό διασφαλίζεται η διατήρηση της ασφάλειας του προϊόντος.
23. Μην τροποποιείτε ή προσπαθείτε να επισκευάσετε τη συσκευή ή την μπαταρία, παρά μόνο σύμφωνα με τις οδηγίες χρήσης και φροντίδας.
24. Τοποθετήστε τα καλώδια από άλλες συσκευές εκτός των προς καθαρισμό περιοχών.
25. Μη χειρίζεστε τη σκούπα σε δωμάτιο όπου κοιμάται βρέφος ή παιδί.
26. Μη χειρίζεστε τη σκούπα σε περιοχή όπου υπάρχουν αναμμένα κεριά ή εύθραυστα αντικείμενα στο πάτωμα που πρόκειται να καθαριστεί.
27. Μη χειρίζεστε τη σκούπα σε δωμάτιο όπου υπάρχουν αναμμένα κεριά σε έπιπλα στα οποία μπορεί να χτυπήσει ή να προσκρούσει τυχαία η σκούπα.
28. Μην επιτρέπετε στα παιδιά να κάθονται στη σκούπα.
29. Μη χρησιμοποιείτε τη σκούπα σε υγρή επιφάνεια.
30. Μη χρησιμοποιείτε τη βάση σύνδεσης εάν έχει καταστραφεί.
31. Απενεργοποιήστε τον διακόπτη τροφοδοσίας πριν καθαρίσετε ή συντηρήσετε τη συσκευή.
32. Το βύσμα πρέπει να αφαιρεθεί από την υποδοχή πριν καθαρίσετε ή συντηρήσετε τον σταθμό σύνδεσης.
33. Αφαιρέστε τη συσκευή από τη βάση σύνδεσης και στρέψτε τον διακόπτη ρεύματος ο_ στη συσκευή πριν αφαιρέσετε την μπαταρία για απόρριψη της συσκευής.
34. Αν το ρομπότ δεν χρησιμοποιείται για μεγάλο χρονικό διάστημα, φορτίστε πλήρως το ρομπότ και απενεργοποιήστε για αποθήκευση και αποσύνδεση του φορτιστή.
35. Για χρήση μόνο με βάση σύνδεσης VCA-RDS50.
36. Αυτή η συσκευή μπορεί να χρησιμοποιηθεί από παιδιά ηλικίας 8 ετών και άνω και από άτομα με περιορισμένες σωματικές, αισθητηριακές ή νοητικές ικανότητες ή με έλλειψη εμπειρίας και γνώσεων, εφόσον βρίσκονται υπό επίβλεψη ή ακολουθούν οδηγίες σχετικά με τη χρήση της συσκευής με ασφαλή τρόπο και κατανοούν τους κινδύνους που ενέχονται. Τα παιδιά δεν θα πρέπει να παίζουν με τη συσκευή. Τα παιδιά δεν θα πρέπει να καθαρίζουν ή να εκτελούν συντήρηση στην ηλεκτρική σκούπα, χωρίς επίβλεψη από ενήλικα.
37. Μη ρίχνετε λίγο νερό ή υγρό στη συσκευή. Θα μπορούσε να αυξηθεί ο κίνδυνος βλάβης του προϊόντος ή πυρκαγιάς.
38. Μη χρησιμοποιείτε το POWERbot κοντά σε θερμαντήρα ή εύφλεκτα υλικά.
- Μη χρησιμοποιείτε το POWERbot κοντά σε φωτιά ή φλόγα, όπως φορητό θερμαντήρα, φως κεριών, λάμπα γραφείου, τζάκι κλπ. ή σε χώρο όπου υπάρχουν εύφλεκτα υλικά όπως βενζίνη, αλκοόλ, διαλυτικά κλπ.
39. Βεβαιωθείτε ότι δεν υπάρχουν επικίνδυνα αντικείμενα γύρω από την περιοχή καθαρισμού του POWERbot για να αποφευχθεί η σύγκρουση και αποσυνδέστε ηλεκτρικούς θερμαντήρες ή ανεμιστήρες.
40. Για πληροφορίες σχετικά με τις δεσμεύσεις της Samsung αναφορικά με την προστασία του περιβάλλοντος και τις κανονιστικές υποχρεώσεις που αφορούν τα συγκεκριμένα προϊόντα π.χ. REACH (Απόβλητα ηλεκτρικού και ηλεκτρονικού εξοπλισμού, Μπαταρίες) επισκεφθείτε την ηλεκτρονική διεύθυνση: samsung.com/uk/aboutsamsung/samsungelectronics/corporatecitizenship/data_corner.html
41. Μη χρησιμοποιείτε το POWERBOT σε μαύρα πατώματα.
-Το POWERBOT μπορεί να μη λειτουργήσει κανονικά.
Μόνο για οικιακή χρήση.

Εισαγωγή προϊόντος

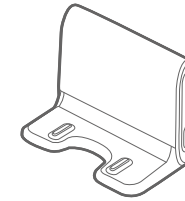
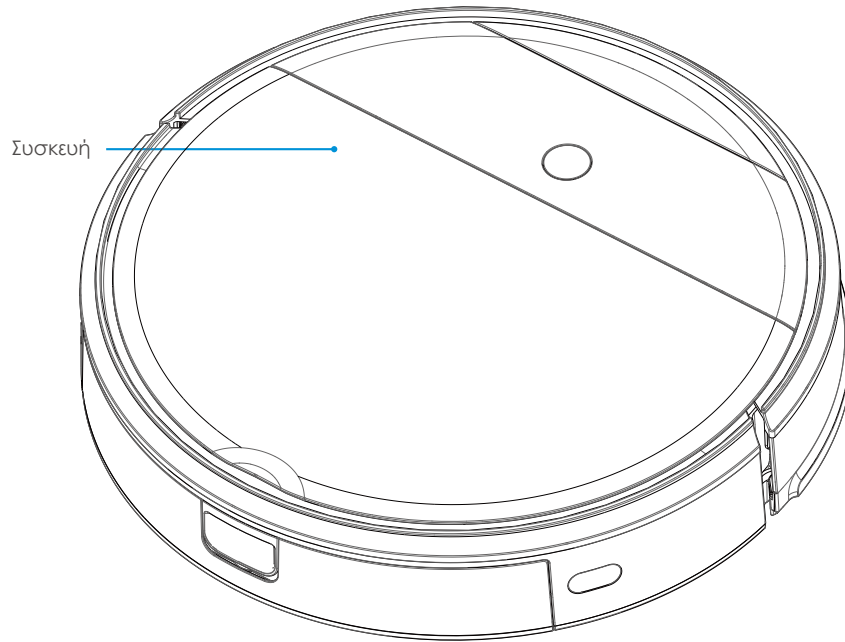

Βάση σύνδεσης

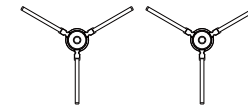

Πλευρική βούρτσα X2 ζεύγη



Βούρτσα καθαρισμού

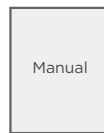

Αρχείο οδηγιών



Τηλεχειριστήριο

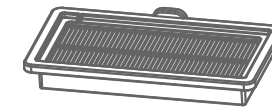

Φίλτρο



Μπαταρίες AAA



Καλώδιο τροφοδοσίας

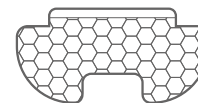

Εξάρτημα σφουγγαρίστρας

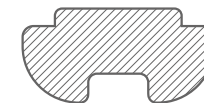

Σφουγγαρίστρα X2

Εισαγωγή προϊόντος

Απεικόνιση της συσκευής

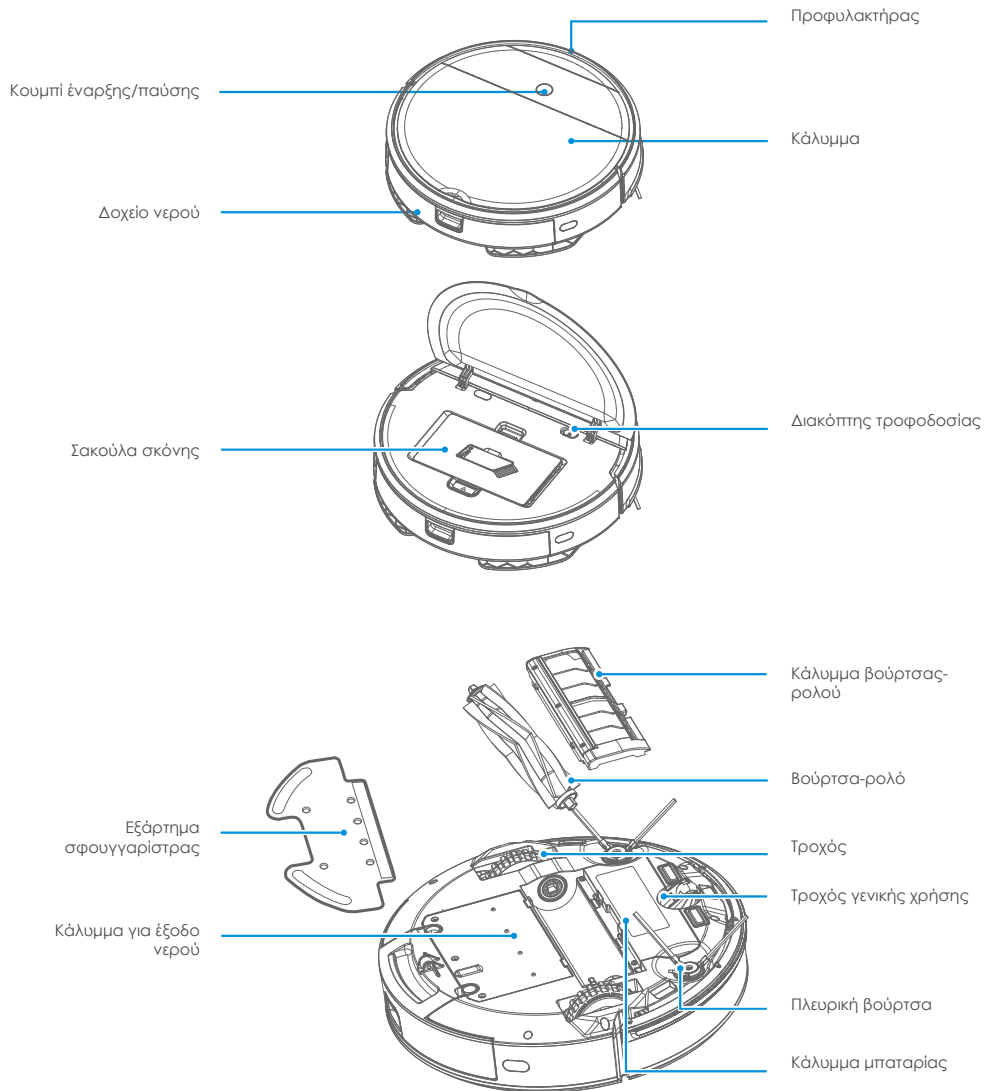

Εισαγωγή εξαρτημάτων

Σακούλα σκόνης

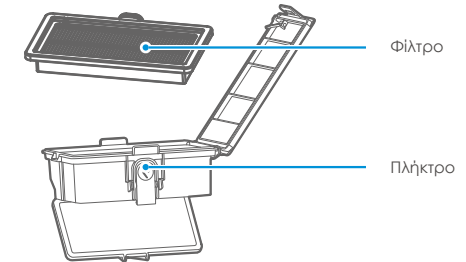

Βάση σύνδεσης

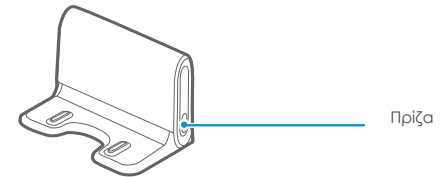

Διάταξη δοχείου νερού

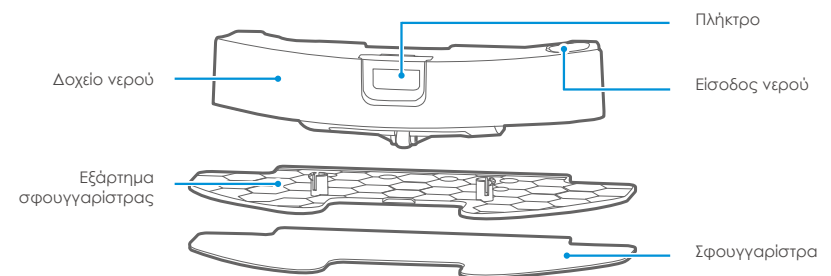

Λειτουργία προϊόντος

⚠ Προσοχή

1. Μη χρησιμοποιείτε το ρομπότ σας σε υγρές επιφάνειες ή επιφάνειες με στάσιμο νερό. Πριν χρησιμοποιήσετε το προϊόν σε χαλί με κρόσσια, διπλώστε τις άκρες του χαλιού προς τα κάτω.



2. Μπορεί να χρειαστεί να τοποθετήσετε ένα φυσικό φράγμα στην άκρη μιας καταπακτής για να μην πέσει η μονάδα.

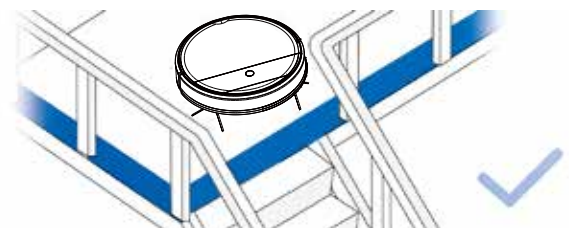

3. Αφαιρέστε τα καλώδια ρεύματος και τα μικρά αντικείμενα από το δάπεδο για να μην εμποδίζουν το ρομπότ και τακτοποιήστε τον χώρο που θέλετε να καθαρίσετε τοποθετώντας έπιπλα, όπως καρέκλες, στην κατάλληλη θέση τους.

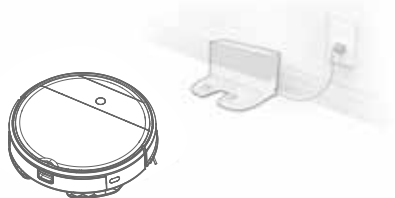

4. Αφαιρέστε όλα τα αντικείμενα από το πάτωμα, όπως παντόφλες, κορδόνια, κουρτίνες κ.λπ., για να βεβαιωθείτε ότι το ρομπότ λειτουργεί κανονικά.

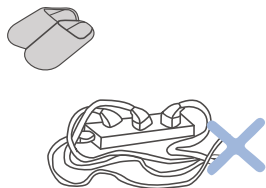

Εγκατάσταση

Ωθήστε την πλευρική βούρτσα απευθείας στο κάλυμμα της βάσης της πλευρικής βούρτσας.

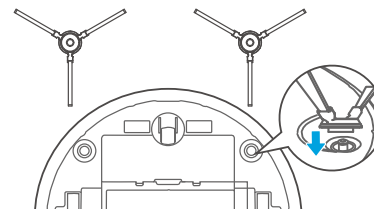

Φόρτιση συσκευής

1 Τοποθετήστε τη βάση σύνδεσης καλά: Τοποθετήστε τη βάση σύνδεσης κόντρα σε τοίχο και αφαιρέστε όλα τα εμπόδια γύρω από τη βάση σύνδεσης, όπως φαίνεται στην παρακάτω εικόνα.

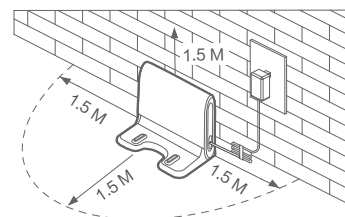

2 Ενεργοποιήστε τον διακόπτη μετά το άνοιγμα.

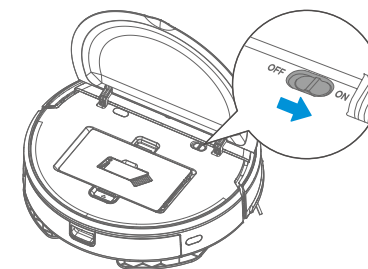

3 Τοποθετήστε τη συσκευή στη βάση σύνδεσης, όπως φαίνεται στην εικόνα.

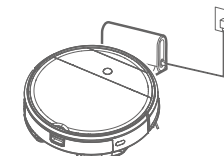

⚠ Προσοχή

- Κατά τη φόρτιση, το λευκό φως του κουμπιού ανάβει κάθε δύο δευτερόλεπτα.
- Όταν η φόρτιση ολοκληρωθεί, το λευκό φως του κουμπιού παραμένει αναμμένο.
- Όταν η μπαταρία έχει χαμηλή ισχύ σε κατάσταση αναμονής και αναβοσβήνει το κόκκινο φως.
- Όταν η μπαταρία βρίσκεται σε κατάσταση χαμηλής ισχύος ή λειτουργίας, η συσκευή θα βρísκει αυτόματα τη βάση σύνδεσης για φόρτιση.
- Κατά τη φόρτιση, αδειάστε το δοχείο νερού και αφαιρέστε το εξάρτημα της σφουγγαρίστρας.

⚠ Προσοχή

Για να παρατείνετε αποτελεσματικά τη διάρκεια ζωής της μπαταρίας σας, πρέπει:

- Για την πρώτη χρήση, φορτίστε για 12 ώρες.
- Όταν η μπαταρία έχει χαμηλή ισχύ, φορτίστε τη το συντομότερο δυνατό.
- Εάν δεν χρησιμοποιήσετε τη συσκευή για μεγάλο χρονικό διάστημα, φορτίστε πλήρως την μπαταρία και τοποθετήστε τη σε αεριζόμενο και στεγνό μέρος.
- Αν η συσκευή δεν χρησιμοποιηθεί για περισσότερους από 3 μήνες, φορτίστε τη συσκευή για 12 ώρες.

Εισαγωγή τηλεχειριστηρίου

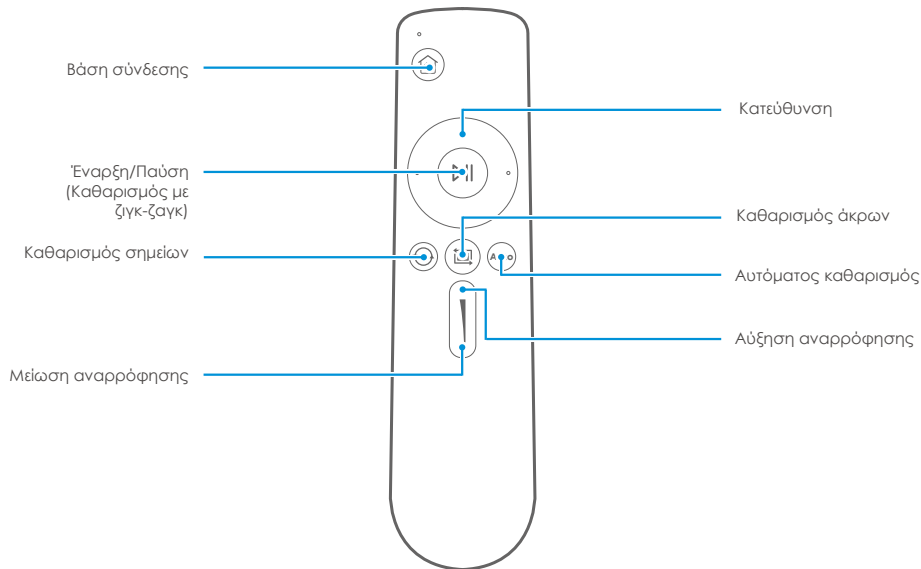

- 1** Βάση σύνδεσης: Όταν βρίσκεστε σε κατάσταση αναμονής ή λειτουργίας, η συσκευή θα επιστρέψει στη βάση σύνδεσης για φόρτιση.
- 2** Διεύθυνση: Έλεγχος της κατεύθυνσης κίνησης με το πλήκτρο εμπρός/αριστερά/δεξιά.
- 3** Έναρξη/Παύση (Καθαρισμός ζγκ-ζαγκ): Όταν βρίσκεται σε κατάσταση αναμονής, η συσκευή αρχίζει να λειτουργεί ή σταματάει με καθαρισμό ζγκ-ζαγκ.
- 4** Καθαρισμός σημείων: Ξεκινήστε τον καθαρισμό με σπειροειδή λειτουργία σε κάποια ζώνη.
- 5** Καθαρισμός άκρων: Καθαρισμός έως την άκρη εμποδίου.

- 6** Αυτόματος καθαρισμός: Το ρομπότ θα καθαρίσει τυχαία.
- 7** Αύξηση αναρρόφησης: Αύξηση της ισχύος αναρρόφησης.
- 8** Μείωση αναρρόφησης: Μείωση της ισχύος αναρρόφησης.

⚠ Προσοχή

- Τοποθετήστε την μπαταρία στο τηλεχειριστήριο πριν από τη χρήση. Αφαιρέστε την μπαταρία εάν δεν τη χρησιμοποιήσετε για κάποιο χρονικό διάστημα.
- Σε περίπτωση ασφάλειας, δεν υπάρχει κανένα κουμπί λειτουργίας για μετακίνηση προς τα πίσω.
- Χρησιμοποιήστε το τηλεχειριστήριο σε απόσταση 5 μέτρων από τη συσκευή.

Εισαγωγή μπαταριών

Ανασηκώστε το κάλυμμα των μπαταριών για να το ανοίξετε ενώ πιέζετε τη γλωττίδα της ασφάλειας και εισάγετε τις μπαταρίες όπως φαίνεται στην εικόνα. Στη συνέχεια, κλείστε ερμητικά το κάλυμμα μέχρι να κουμπώσει.

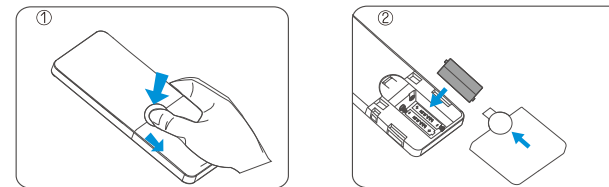

Ενεργοποίηση/Απενεργοποίηση

- 1** Ενεργοποίηση: Ανοίξτε το κάλυμμα, ενεργοποιήστε γυρίζοντας τον διακόπτη τροφοδοσίας στο «ON» και στη συνέχεια πατήστε το κουμπί έναρξης για να ανάψει η ένδειξη.
- 2** Απενεργοποίηση (όταν δεν χρησιμοποιείται για μεγάλο χρονικό διάστημα): Απενεργοποιήστε τη συσκευή γυρνώντας τον διακόπτη ισχύος στο «OFF» και η λυχνία σβήνει.

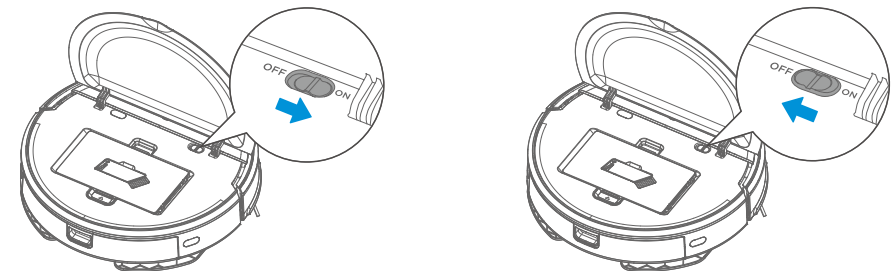

Καθαρισμός/Παύση

Καθαρισμός

- 1 Βεβαιωθείτε ότι ο διακόπτης ρεύματος είναι στη θέση «ON».
- 2 Σε κατάσταση αναμονής, πατήστε το πλήκτρο «⏻» για να αρχίσει ο καθαρισμός με ζγκ-ζαγκ.

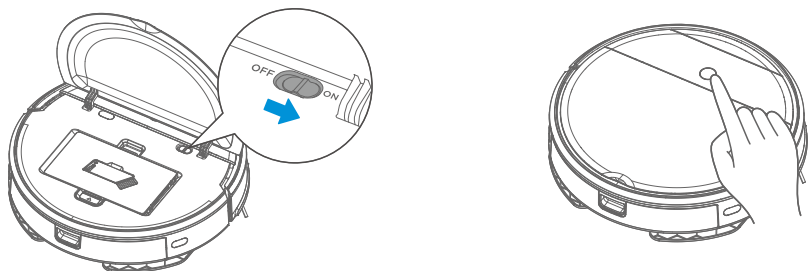

⚠ Προσοχή

Αν η συσκευή είναι σε κατάσταση αδράνειας, πατήστε το πλήκτρο «⏻» και γυρίστε τη συσκευή από την αδράνεια στην παύση. Στη συνέχεια, πατήστε το ξανά για να ξεκινήσει ο καθαρισμός.

Παύση

«Αναμονή» σημαίνει ότι η παροχή ρεύματος είναι ενεργοποιημένη σε αναμονή για να τεθεί σε λειτουργία από τον χρήστη και η συσκευή εισέρχεται στην ΠΑΥΣΗ με το πάτημα του «⏻»

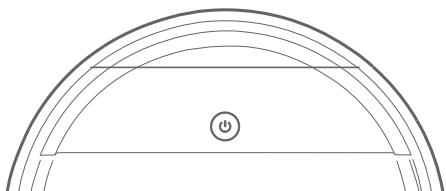

Λειτουργία σφουγγαρίσματος

- 1 Συνδέστε τη σφουγγαρίστρα στο εξάρτημα σφουγγαρίσματος.
- 2 Πατήστε το κουμπί στο δοχείο και αφαιρέστε το δοχείο.

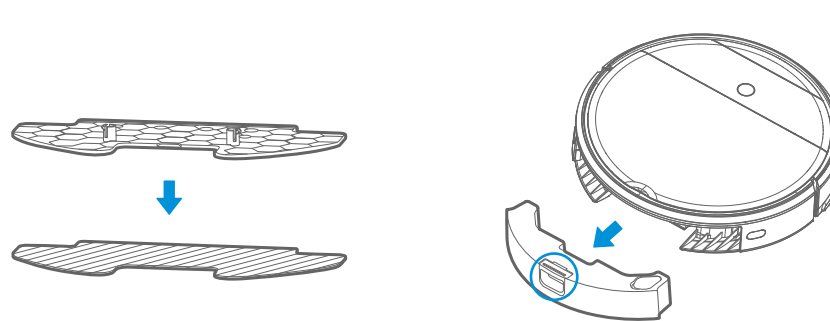

- 3 Γεμίστε με νερό.
- 4 Τοποθετήστε το δοχείο νερού στο εξάρτημα σφουγγαρίσματος.

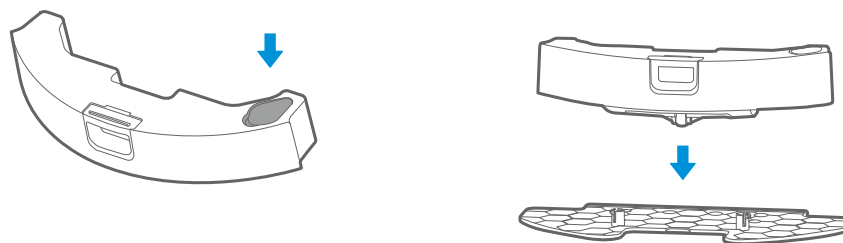

- 5 Στη συνέχεια τοποθετήστε τη διάταξη του δοχείου νερού στη συσκευή.

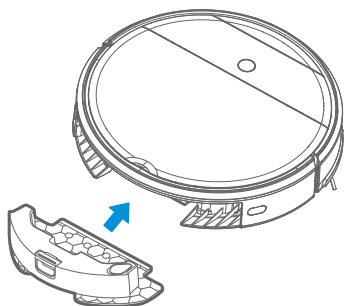

- 6 Πατήστε «(P)» και ξεκινήστε το σφουγγάρισμα.

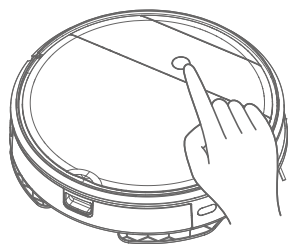

Προσοχή

1. Μη χρησιμοποιείτε τη διάταξη του δοχείου της σφουγγαρίστρας στο χαλί.
2. Συνιστάται να γεμίσετε στο 80% νερό για την πρώτη φορά ώστε να διασφαλιστεί καλύτερη εισροή και αποτελεσματικό σφουγγάρισμα (μόνο για την πρώτη φορά).
3. Αν δεν είναι απαραίτητο το σφουγγάρισμα του δαπέδου, φροντίστε να απομακρύνετε τη διάταξη με το δοχείο νερού και το πανί της σφουγγαρίστρας ή ρίξτε το νερό στο δοχείο νερού.
4. Δεν συνιστάται η λειτουργία υγρού σφουγγαρίσματος με δοχείο νερού σε ξύλινο δάπεδο χωρίς επίβλεψη για την αποφυγή φθοράς του δαπέδου, λόγω υπερβολικού νερού.
5. Συνιστάται η χρήση καθαρού νερού για την αποφυγή προβλημάτων λόγω ποιότητας του νερού που επηρεάζει την απόρριψη του νερού του δοχείου.

Γραμμή οδηγού εφαρμογής (POWERbot-E)

Γρήγορος οδηγός εφαρμογής

Οδηγός πρόσβασης δικτύου

Βήμα 1

Αναζητήστε το «POWERbot-E» στο APPLE App Store ή στο Google Play Store και πραγματοποιήστε λήψη της εφαρμογής. Ακολουθήστε τις οδηγίες του περιβάλλοντος εργασίας για να εγγραφείτε και να συνδεθείτε στην εφαρμογή.



Βήμα 2

Κάντε κλικ στο «+ Προσθήκη συσκευής» του περιβάλλοντος εργασίας χρήστη και ακολουθήστε τις οδηγίες.



Βήμα 3

Κατά την πρώτη χρήση, η επιβράδυνση της ενδεικτικής λυχνίας WiFi υποδεικνύει ότι το πρόγραμμα καθαρισμού εισέρχεται σε κατάσταση ρύθμισης παραμέτρων πρόσβασης στο δίκτυο. Τώρα, κάντε κλικ στο «Επόμενο βήμα» στην εφαρμογή και διεξάγετε λειτουργία ρύθμισης παραμέτρων πρόσβασης στο διαδίκτυο σύμφωνα με τις οδηγίες στο περιβάλλον εργασίας χρήστη. Παρατηρήσεις: Αν η ενδεικτική λυχνία WiFi δεν ανάψει, πατήστε παρατεταμένα το πλήκτρο «(P)» για 3 δευτερόλεπτα και απελευθερώστε αφού ακουστεί ένας ήχος.

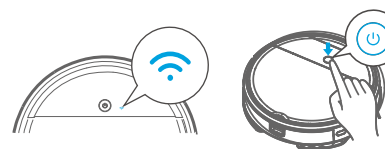

Γραμμή οδηγού εφαρμογής (POWERbot-E)

Γρήγορος οδηγός εφαρμογής

Βήμα 4

Μόλις ολοκληρωθεί επιτυχώς η πρόσβαση στο δίκτυο, μπορείτε να χρησιμοποιήσετε τη συσκευή καθαρισμού σας από την εφαρμογή.

Προσοχή

Βεβαιωθείτε ότι το τηλέφωνό σας είναι συνδεδεμένο στο οικιακό WiFi.

Οδηγός πρόσβασης δικτύου



Γραμμή οδηγού εφαρμογής (SmartThings)

Αν θέλετε να χρησιμοποιήσετε την εφαρμογή SmartThings για να ελέγξετε το ρομπότ.

ΒΗΜΑ 1. Ολοκληρώστε την εγγραφή της εφαρμογής POWERbot-E.

ΒΗΜΑ 2. Πραγματοποιήστε λήψη της εφαρμογής SmartThings, αναζητήστε «SmartThings» στο κατάστημα της εφαρμογής APPLE ή στο Google Play Store και πραγματοποιήστε λήψη.

- Πρέπει να συνδεθείτε σε έναν λογαριασμό της Samsung πριν χρησιμοποιήσετε την εφαρμογή SmartThings.

- Για να ρυθμίσετε έναν λογαριασμό Samsung, μπορείτε να ακολουθήσετε τις οδηγίες που παρέχονται από την εφαρμογή SmartThings.

ΒΗΜΑ 3. Εγγραφείτε στην εφαρμογή SmartThings και συνδεθείτε.

ΒΗΜΑ 4. Συνδέστε την εφαρμογή SmartThings και την εφαρμογή POWERbot-E όπως περιγράφεται παρακάτω και στη συνέχεια μπορείτε να ελέγξετε το ρομπότ σας μέσω της εφαρμογής SmartThings.

Βήμα 1

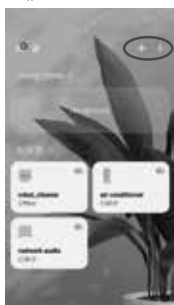

Βήμα 2



Βήμα 3



Βήμα 4



Ρύθμιση του ασύρματου δρομολογητή

- Το Samsung POWERbot-E υποστηρίζει μόνο Wi-Fi 2.4 Ghz.
- Το Samsung POWERbot-E υποστηρίζει IEEE 802.11b/g/n και Soft-AP.
 - Συνιστάται IEEE 802.11 n.
- Το Samsung POWERbot-E υποστηρίζει μόνο DHCP (Dynamic Host Configuration Protocol). Βεβαιωθείτε ότι η επιλογή διακομιστή DHCP είναι ενεργοποιημένη στον ασύρματο δρομολογητή σας.
- Το POWERbot-E υποστηρίζει τα WEP-OPEN, WPA-PSK/TKIP, και WPA2-PSK/AES για τα πρωτόκολλα ελέγχου ταυτότητας και κρυπτογράφησης.
 - Συνιστάται WPA2-PSK/AES.
 - Βεβαιωθείτε ότι ο δρομολογητής σας έχει μοναδικό SSID και κωδικό πρόσβασης.
- Η ποιότητα της σύνδεσης του ασύρματου δικτύου σας μπορεί να επηρεαστεί από το γύρω ασύρματο περιβάλλον.
- Αν ο πάροχος υπηρεσιών δικτύου σας έχει καταχωρίσει τη διεύθυνση MAC (ένας μοναδικός αριθμός ταυτοποίησης) στον H/Y ή το Modem σας, το POWERbot-E μπορεί να μην είναι δυνατό να συνδεθεί στο διαδίκτυο. Ρωτήστε τον πάροχο υπηρεσιών διαδικτύου σας σχετικά με τη διαδικασία σύνδεσης συσκευής εκτός H/Y στο διαδίκτυο.
- Αν ο πάροχος υπηρεσιών δικτύου σας απαιτεί το ID ή τον κωδικό πρόσβασης σας για σύνδεση στο διαδίκτυο, το POWERbot-E μπορεί να μην είναι δυνατό να συνδεθεί. Σε αυτήν την περίπτωση, πρέπει να εισάγετε το ID ή τον κωδικό πρόσβασης σας κατά τη σύνδεση με το διαδίκτυο.
- Το POWERbot-E μπορεί να μην είναι σε θέση να συνδεθεί με το διαδίκτυο λόγω προβλημάτων firewall. Επικοινωνήστε με τον πάροχο υπηρεσιών δικτύου σας για την επίλυση αυτών των προβλημάτων.
- Μερικοί ασύρματοι δρομολογητές μπορεί να εκπέμπουν μια παράτυπη διεύθυνση Domain Name Server (DNS) ακόμη και αν δεν υπάρχει σύνδεση στο διαδίκτυο. Αν αυτό συμβεί, επικοινωνήστε με τον κατασκευαστή του ασύρματου δρομολογητή σας και τον πάροχο υπηρεσιών διαδικτύου για τεχνική υποστήριξη.
- Αν εξακολουθείτε να μην μπορείτε να συνδεθείτε στο διαδίκτυο ακόμη και αφού προσπαθήσετε τη διαδικασία που παρέχει ο πάροχος υπηρεσιών διαδικτύου, επικοινωνήστε με εξουσιοδοτημένο κέντρο σέρβις της Samsung.
- Αν ο δρομολογητής σας δεν είναι πιστοποιημένο προϊόν Wi-Fi, το POWERbot-E μπορεί να μην είναι σε θέση να συνδεθεί με το διαδίκτυο.

Ρύθμιση λογαριασμού Samsung

- Πρέπει να συνδεθείτε σε έναν λογαριασμό της Samsung πριν χρησιμοποιήσετε την εφαρμογή SmartThings.
- Για να ρυθμίσετε έναν λογαριασμό Samsung, μπορείτε να ακολουθήσετε τις οδηγίες που παρέχονται από την εφαρμογή SmartThings.
- Ή αν έχετε smartphone Samsung, μπορείτε να προσθέσετε τον λογαριασμό Samsung σας στην εφαρμογή ρύθμισης του smartphone σας. Στη συνέχεια, θα συνδεθεί αυτόματα στον λογαριασμό της Samsung.
- Προσθήκη εφαρμογής στην εφαρμογή SmartThings.
- Συνδέστε το smartphone σας με τον ασύρματο δρομολογητή σας.
 - Αν το smartphone δεν έχει συνδεθεί, ενεργοποιήστε το Wi-Fi στην εφαρμογή των ρυθμίσεων και επιλέξτε έναν ασύρματο δρομολογητή με τον οποίο θέλετε να πραγματοποιήσετε σύνδεση.
 - Απενεργοποιήστε την επιλογή χρήσης «Δεδομένα κινήτρων» του smartphone για να χρησιμοποιήσετε μόνο το Wi-Fi και συνδέστε μια συσκευή.
- Κατεβάστε και τρέξτε την εφαρμογή SmartThings στο smartphone σας.
- Αν εμφανιστεί ένα αναδυόμενο παράθυρο που να αναφέρει ότι έχει βρεθεί μια νέα συσκευή, πατήστε ΠΡΟΣΘΗΚΗ ΤΩΡΑ.
 - Αν το αναδυόμενο παράθυρο δεν εμφανιστεί, πατήστε το κουτί + και επιλέξτε τη συσκευή που θέλετε να συνδέσετε από τον κατάλογο των ΔΙΑΘΕΣΙΜΩΝ ΣΥΣΚΕΥΩΝ.
 - Αν η συσκευή σας δεν εμφανίζεται στη λίστα, προσθέστε τη συσκευή χειροκίνητα επιλέγοντας τον τύπο της συσκευής και το μοντέλο της συγκεκριμένης συσκευής.
- [Android] Η σύνδεση με τη συσκευή σας θα εξελιχθεί αυτόματα.
 - [iOS] Ανοίξτε την εφαρμογή ρυθμίσεων και επιλέξτε POWERbot-E στη λίστα Wi-Fi.
- Παρέχετε την επαλήθευση ταυτότητας όταν σας δοθεί η οδηγία να το κάνετε.
- [Android] Η σύνδεση με τον ασύρματο δρομολογητή σας θα εξελιχθεί αυτόματα.
 - [iOS] Ανοίξτε την εφαρμογή ρυθμίσεων και επιλέξτε τον ασύρματο δρομολογητή στη λίστα Wi-Fi.
- Η υπόλοιπη ρύθμιση θα πραγματοποιηθεί αυτόματα. Στη συνέχεια, θα προστεθεί μια νέα κάρτα συσκευής.

Συντήρηση προϊόντος

Καθαρισμός

- 1 Ελέγξτε αν η πλευρική βούρτσα έχει φθαρεί ή έχει τυλιχτεί,
- 2 Καθαρίστε τις πλευρές του πινέλου με εργαλείο καθαρισμού ή πανάκι,
- 3 Αν προκύψει περιέλιξη ή παραμόρφωση, αφαιρέστε την πλευρική βούρτσα και τοποθετήστε τη σε χλιαρό νερό για περίπου 5 δευτερόλεπτα,
- 4 Όταν η πλευρική βούρτσα έχει φθαρεί και δεν μπορεί να χρησιμοποιηθεί, αντικαταστήστε τη το συντομότερο δυνατό.

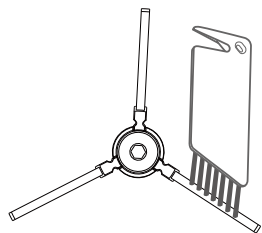

Καθαρισμός σακούλας σκόνης και φίλτρου

Τα βήματα είναι τα εξής

- 1 Ανοίξτε το κάλυμμα ανασηκώνοντας την ένδειξη «V» του καλύμματος με τα δάχτυλα,
- 2 Αφαιρέστε τη σακούλα σκόνης,

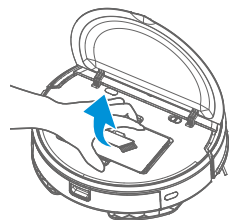
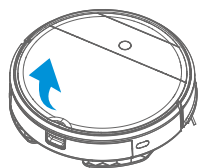

- 3 Πατήστε ένα κουμπι για να αδειάσετε τα απορρίμματα από τη σακούλα σκόνης,
- 4 Αφαιρέστε το φίλτρο,

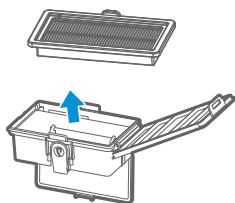
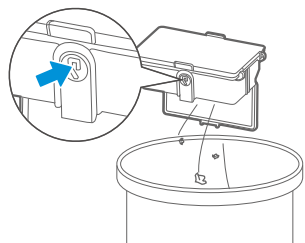

- 5 Καθαρίστε τη σακούλα σκόνης και το φίλτρο με νερό,

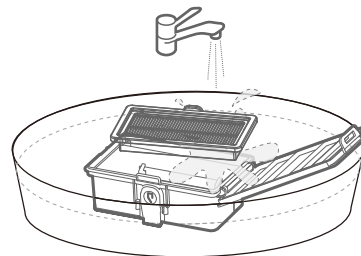

- 6 Τοποθετήστε το φίλτρο στη σακούλα σκόνης.

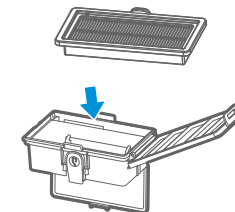

Προσοχή

1. Συνιστάται να καθαρίζετε τη λαβή μετά από κάθε χρήση.
Εάν θέλετε να αγοράσετε τα αξεσουάρ, επικοινωνήστε με το κέντρο σέρβις της Samsung Electronics.
2. Πριν την εγκατάσταση, βεβαιωθείτε ότι το φίλτρο είναι στεγνό.
3. Αδειάστε τη σακούλα σκόνης μετά από κάθε χρήση.

Καθαρισμός του δοχείου νερού

- 1 Αφού σφουγγαριστεί το πάτωμα, τραβήξτε τη διάταξη του δοχείου νερού από το πίσω μέρος της κύριας μονάδας και αφαιρέστε το εξάρτημα της σφουγγαρίστρας και τη σφουγγαρίστρα.

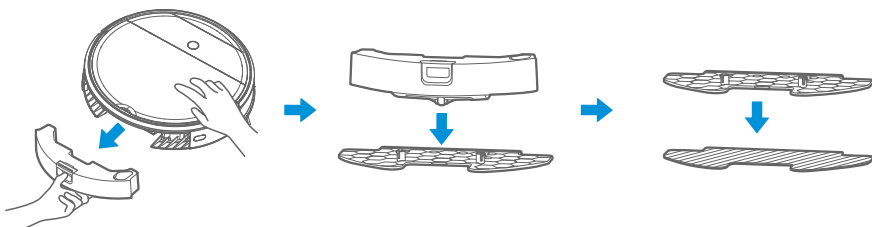

- 2 Πλύντε τη σφουγγαρίστρα και αφήστε τη να στεγνώσει.

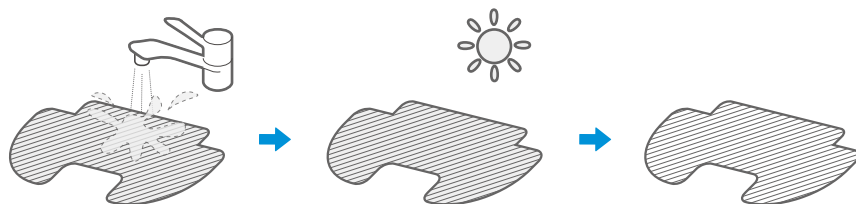

- 3 Αφού σφουγγαριστεί το πάτωμα, ρίξτε το υπόλοιπο νερό στο δοχείο.

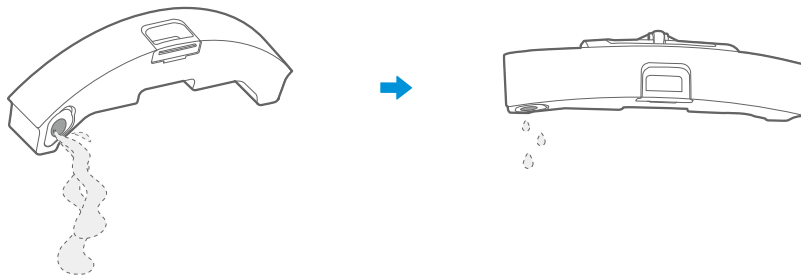

- 4 Σκουπίστε το δοχείο νερού και αφήστε το να στεγνώσει. Δεν επιτρέπεται η έκθεση στο ηλιακό φως.

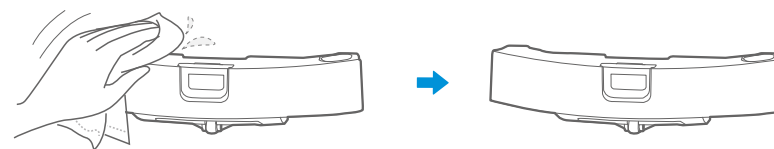

Καθαρισμός αισθητήρα και τροχού

- 1 Σκουπίστε τον αισθητήρα και τον τροχό απαλά με ένα εργαλείο καθαρισμού ή μαλακό πανί, όπως φαίνεται στο παρακάτω σχήμα.

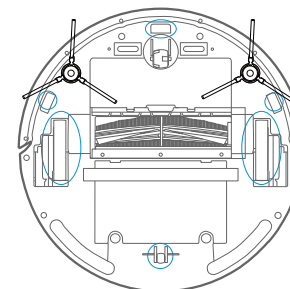

Καθαρισμός τερματικού φόρτισης

- 1 Καθαρίστε τη βάση φόρτισης και το τερματικό φόρτισης στη συσκευή με εργαλείο καθαρισμού ή μαλακό πανί, όπως φαίνεται στο παρακάτω σχήμα.

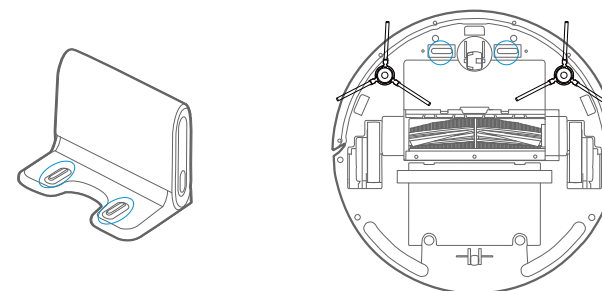

Καθαρισμός διάταξης βούρτσας-ρολού

1 Αποσυναρμολογήστε το κάλυμμα της βούρτσας-ρολού.

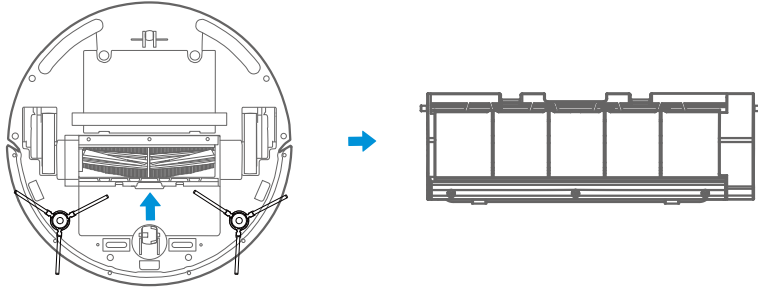

2 Ανοίξτε το μπλοκ βούρτσας-ρολού προς τα πάνω και αφαιρέστε τη βούρτσα-ρολό.

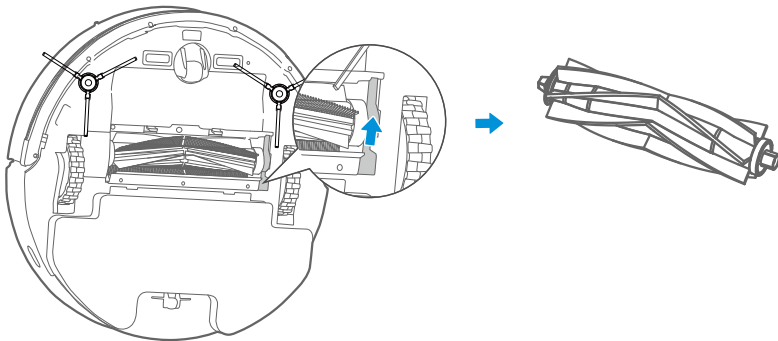

3 Καθαρίστε την μπάρα βούρτσας-ρολού και το κάλυμμα της βούρτσας-ρολού με εργαλείο καθαρισμού ή απαλό πανί. (η βούρτσα-ρολό μπορεί να πλυθεί με νερό)

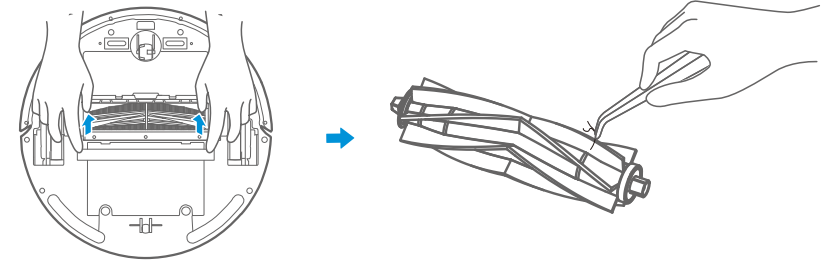

⚠ Προσοχή

Αφού στεγνώσει τελείως η βούρτσα-ρολό, τοποθετήστε την ξανά ακολουθώντας την αρχική σειρά αποσυναρμολόγησης και συναρμολόγησης.

Επίλυση προβλημάτων

Σε περίπτωση εσφαλμένης λειτουργίας, ανατρέξτε στον παρακάτω πίνακα.

Πρόβλημα	Πιθανή αιτία	Λύση
Η συσκευή δεν θα φορτιστεί	<ul style="list-style-type: none"> - Ο διακόπτης λειτουργίας δεν είναι ενεργοποιημένος κατά τη φόρτιση - Οι ακροδέκτες της συσκευής και της φόρτισης δεν είναι σε πλήρη επαφή 	<ul style="list-style-type: none"> - Ενεργοποιήστε τη συσκευή - Βεβαιωθείτε ότι η συσκευή είναι σε πλήρη επαφή με το τερματικό φόρτισης
Η συσκευή κολλάει	<ul style="list-style-type: none"> - Η συσκευή καλύπτεται από καλώδια στο πάτωμα, το ύψος της κουρτίνας ή οι κουβέρτες είναι τυλιγμένες. - Η πλευρική βούρτσα και η βούρτσα-ρολό κ.τ.λ. κολλάνε και η συσκευή δεν μπορεί να λειτουργήσει κανονικά 	<ul style="list-style-type: none"> - Η συσκευή θα ξεκινήσει αυτόματα τη λειτουργία διαφυγής. Εάν δεν είναι εκτός προβλήματος, χρειάζεται χειροκίνητη βοήθεια - Καθαρίστε τις περιελίξεις στην πλευρική βούρτσα και επανεκκινήστε την. Εάν όχι, επικοινωνήστε με το τμήμα εξυπηρέτησης μετά την πώληση
Δεν καθαρίζεται πλήρως, και το ρομπότ μεταβαίνει σε επαναφόρτιση	<ul style="list-style-type: none"> - Μπαταρία ρομπότ είναι μικρότερη από 20% και αυτόματα επανέρχεται σε επαναφόρτιση - Το ρομπότ καθαρίζει ένα συγκεκριμένο μέρος και θεωρείται ότι «Ο καθαρισμός ολοκληρώθηκε» 	<ul style="list-style-type: none"> - Φορτίστε τη συσκευή - Επανεκκινήστε τη συσκευή και επιλέξτε τη λειτουργία «αυτόματου» καθαρισμού για να ξεκινήσετε τον καθαρισμό που μπορεί να είναι πιο κατάλληλος για τη διάταξη του σπιτιού σας
Κανένας καθαρισμός σύμφωνα με τον προκαθορισμένο χρόνο	<ul style="list-style-type: none"> - Ο διακόπτης λειτουργίας δεν είναι ενεργοποιημένος - Το προγραμματισμένο χρονοδιάγραμμα έχει ακυρωθεί 	<ul style="list-style-type: none"> - Ενεργοποιήστε τον διακόπτη τροφοδοσίας της συσκευής - Επαναφορά και ρύθμιση
Αφού εγκατασταθεί το εξάρτημα σφουγγαρίσματος, η συσκευή είναι αδιάεραστη	<ul style="list-style-type: none"> - Ο μαγνήτης συγκράτησης της σφουγγαρίστρας πέφτει - Δεν υπάρχει νερό στο δοχείο νερού - Η οπή της βάσης της συσκευής είναι μπλοκαρισμένη 	<ul style="list-style-type: none"> - Επικοινωνήστε με το κέντρο εξυπηρέτησης μετά την πώληση - Προσθέστε νερό - Καθαρίστε το νερό και το φίλτρο του δοχείου
Η συσκευή δεν λειτουργεί	<ul style="list-style-type: none"> - Ο διακόπτης της λειτουργίας δεν είναι ενεργοποιημένος - Χαμηλή μπαταρία - Οι τροχοί πέφτουν και οι τρεις ομάδες αισθητήρων πτώσης βρίσκονται σε κατάσταση πτώσης 	<ul style="list-style-type: none"> - Ενεργοποιήστε τον διακόπτη τροφοδοσίας - Φορτίστε τη συσκευή - Τοποθετήστε τη συσκευή κοντά στο έδαφος - Επικοινωνήστε με το κέντρο εξυπηρέτησης μετά την πώληση
Η συσκευή υποχωρεί	<ul style="list-style-type: none"> - Υπάρχει εμπόδιο που προπορεύεται. - Η ράγα του προφυλακτήρα έχει στερεωθεί 	<ul style="list-style-type: none"> - Καθαρίστε τα μπροστινά εμπόδια - Ακουμπήστε τη ράγα του προφυλακτήρα για να ελέγξετε αν υπάρχει ξένο αντικείμενο κολλημένο
Η συσκευή επανεκκινείται μερικές φορές.	<ul style="list-style-type: none"> - Αυτό είναι ένα σύμπτωμα που προκαλείται από την στιγμιαία εκφόρτιση του στατικού ηλεκτρισμού που προκαλείται από χαλί. 	<ul style="list-style-type: none"> - Η συσκευή θα είναι κανονική αν επανεκκινήσει εντός 3 δευτερολέπτων
Συνεχίζει να προσκρούει σε εμπόδια.	<ul style="list-style-type: none"> - Κατά τον εντοπισμό ενός εμποδίου, μειώστε την ταχύτητα και καθαρίστε το σε κοντινή απόσταση μέχρι να ακουμπήσει το εμπόδιο. 	<ul style="list-style-type: none"> - Είναι κανονικό.
Μπορεί να προσκρούει σε έπιπλα και εμπόδια κατά την κίνηση.	<ul style="list-style-type: none"> - Μην προσπαθήσετε να καθαρίσετε κοντά σε έπιπλα και εμπόδια για να μην προσκρούσει σε αυτά. 	<ul style="list-style-type: none"> - Είναι κανονικό.

Επίλυση προβλημάτων

Σε περίπτωση εσφαλμένης λειτουργίας, ανατρέξτε στον παρακάτω πίνακα.

Πρόβλημα	Αιτία	Αντιμετώπιση προβλημάτων	Λύση
Η εφαρμογή εμφανίζει αποσύνδεση	Αποσύνδεση μεταξύ του κινητού τηλεφώνου και του εξοπλισμού	<ul style="list-style-type: none"> - Ελέγξτε εάν το κινητό τηλέφωνο έχει πρόσβαση στο δίκτυο - Ελέγξτε εάν ο δρομολογητής λειτουργεί κανονικά - Η συσκευή καθαρισμού πρέπει να τροφοδοτείται - Οι διαμορφώσεις WiFi του εξοπλισμού έχουν διαγραφεί - Ο κωδικός πρόσβασης ή το δίκτυο WiFi έχει αλλάξει 	<ul style="list-style-type: none"> - Το κινητό τηλέφωνο θα έχει πάλι πρόσβαση στο δίκτυο - Επανεκκινήστε τον δρομολογητή - Ενεργοποιήστε ξανά τη συσκευή καθαρισμού - Προσθέστε νέες συσκευές στην εφαρμογή - Μετά την εκκίνηση του συστήματος, πατήστε παρατεταμένα το «Ψ» 3 δευτερόλεπτα και απελευθερώστε αφού ακουστεί ένας ήχος - Καθαρίστε όλες τις διαμορφώσεις WiFi της συσκευής καθαρισμού και προσθέστε ξανά τις ηλεκτρικές οικιακές συσκευές για λειτουργία
Λειτουργία αργής εφαρμογής	Η σύνδεση δικτύου δεν είναι τόσο ομαλή	<ul style="list-style-type: none"> - Το δίκτυο είναι απασχολημένο - Κακή λήψη σήματος WiFi του κινητού τηλεφώνου - Το εύρος ζώνης του δικτύου δεν είναι επαρκές 	<ul style="list-style-type: none"> - Επανεκκινήστε τον δρομολογητή και μειώστε τον αριθμό των χρηστών πρόσβασης - Ελέγξτε τις ρυθμίσεις του ίδιου του κινητού τηλεφώνου - Διευρύνετε το εύρος ζώνης δικτύου

Ανακοίνωση ανοιχτού κώδικα

Το λογισμικό που περιλαμβάνεται σε αυτό το προϊόν περιέχει λογισμικό ανοιχτού κώδικα. Η ακόλουθη διεύθυνση URL http://opensource.samsung.com/opensource/VR_5000_M/seq/0 οδηγεί σε πληροφορίες άδειας ανοιχτού κώδικα που σχετίζονται με αυτό το προϊόν. Αυτή η προσφορά ισχύει για αυτούς που λαμβάνουν αυτές τις πληροφορίες.



Προειδοποιήσεις για την μπαταρία

 ΠΡΟΕΙΔΟΠΟΙΗΣΗ

Πρέπει να αφαιρέσετε (ή να προσπαθήσετε να αφαιρέσετε) την μπαταρία που είναι ενσωματωμένη σε αυτό το προϊόν μόνοι σας. Για να αντικαταστήσετε την μπαταρία, επικοινωνήστε με τον πάροχο υπηρεσιών σας ή ένα εξουσιοδοτημένο καταρτισμένο επαγγελματία. **Αυτές οι οδηγίες έχουν προετοιμαστεί για την αποκλειστική χρήση από τον πάροχο υπηρεσιών ή ανεξάρτητο καταρτισμένο επαγγελματία.**

ΓΙΑ ΤΗ ΔΙΚΗ ΣΑΣ ΑΣΦΑΛΕΙΑ, ΜΗΝ ΕΠΙΧΕΙΡΗΣΕΤΕ ΝΑ ΑΦΑΙΡΕΣΕΤΕ ΤΗΝ ΜΠΑΤΑΡΙΑ ΜΟΝΟΙ ΣΑΣ Ή ΝΑ ΤΗΝ ΑΠΟΡΡΙΨΕΤΕ ΣΕ ΦΩΤΙΑ. ΜΗΝ ΑΠΟΣΥΝΑΡΜΟΛΟΓΕΙΤΕ, ΧΤΥΠΑΤΕ Ή ΤΡΥΠΑΤΕ ΤΗΝ ΜΠΑΤΑΡΙΑ.

Τοποθέτηση μπαταρίας

Αφαιρέστε το POWERbot από τον/τη φορτιστή / βάση φόρτισης για αποσυναρμολόγηση. Πρέπει να απενεργοποιήσετε το POWERbot για ασφάλεια πριν από την αποσυναρμολόγηση.

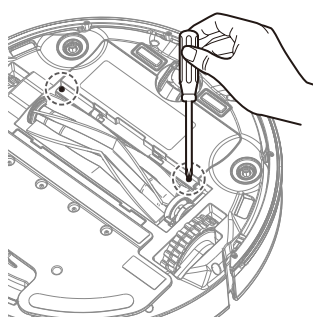

1 Τοποθετήστε πλευρικά και αναποδογυρίστε το POWERbot. Στη συνέχεια, αφαιρέστε τις 2 βίδες.

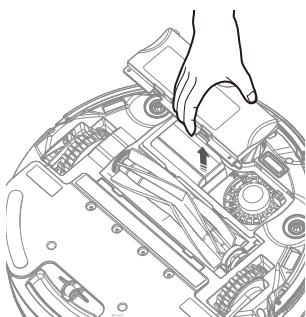

2 Αφαιρέστε το κάλυμμα της σακούλας σκόνης.

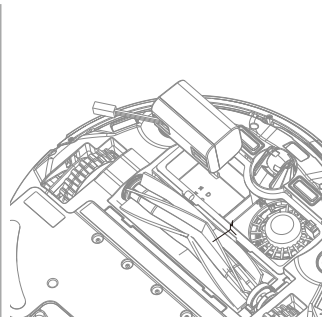

3 Αφαιρέστε την μπαταρία από την υποδοχή και αποσυνδέστε τον σύνδεσμο.



Σωστή Διάθεση μπαταριών αυτού του Προϊόντος

(Ισχύει σε χώρες με ξεχωριστά συστήματα επιστροφής μπαταριών)

Η σήμανση της μπαταρίας, χειροκίνητη ή της συσκευασίας υποδεικνύει ότι η μπαταρία σε αυτό το προϊόν δεν πρέπει να απορρίπτεται μαζί με τα οικιακά απορρίμματα. Όπου σημαίνεται, τα χημικά σύμβολα Hg, Cd ή Pb υποδεικνύουν ότι η μπαταρία περιέχει υδράργυρο, κάδμιο ή μόλυβδο πάνω από τα επίπεδα αναφοράς της Οδηγίας EK 2006/66.

Η μπαταρία που ενσωματώνεται σε αυτό το προϊόν δεν είναι δυνατό να αντικατασταθεί από τον χρήστη. Για πληροφορίες σχετικά με την αντικατάστασή της, επικοινωνήστε με τον πάροχο υπηρεσιών σας. Μην επιχειρήσετε να αντικαταστήσετε τη φωτιά ή να την απορρίψετε σε φωτιά. Μην αποσυναρμολογείτε, χτυπάτε ή τρυπάτε την μπαταρία. Αν πρόκειται να απορρίψετε το προϊόν, η τοποθεσία αποκομιδής απορριμμάτων θα λάβει τα κατάλληλα μέτρα για την ανακύκλωση και την επεξεργασία της μπαταρίας, συμπεριλαμβανομένης της μπαταρίας

Προδιαγραφές

Ταξινόμηση	Στοιχείο	Αναλυτικά στοιχεία	
		VR05R50**** Series	
Μηχανικές προδιαγραφές	Μέγεθος(D*H*L)	340mm*85mm*340mm	
	Βάρος	2,8kg	
	Σύστημα πλοήγησης	Τυχαίο(Ζιγκ ζαγκ)	
	Αισθητήρας εμποδίων	ΑΙΣΘΗΤΗΡΑΣ IR	
Ισχύς προδιαγραφές	Τάση ισχύος	100-240V,50/60Hz	
	Προδιαγραφές μπαταρίας	14,4V/3,4Ah Li-ion	
	Αναρρόφηση	5W	
Καθαρισμός	Χρόνος φόρτισης	Αυτόματη φόρτιση/Χειροκίνητη φόρτιση	
	Χρόνος καθαρισμού	Zigzag, Auto, Spot, Edge, Mopping	
	Χρονοδιάγραμμα	One-time, Daily, Multi-time	
	Χρόνος φόρτισης	Περίπου 240 λεπτά	
	Χρόνος καθαρισμού (βάσει του σκληρού δαπέδου)	Μέγιστη λειτουργία	Περίπου 60 λεπτά
		«Τυπική λειτουργία»	Περίπου 80 λεπτά
	Λειτουργία ECO	Περίπου 150 λεπτά	
Wi-Fi	Εύρος συχνοτήτων	2412-2472MHz	
	Ισχύς πομπού(Max)	20dBm	

* Μπορείτε να ρυθμίσετε τη λειτουργία προγράμματος μέσω της Εφαρμογής.

* Ο χρόνος φόρτισης και ο χρόνος καθαρισμού μπορεί να διαφέρει ανάλογα με τη χρήση ή τις συνθήκες.