

ΕΓΧΕΙΡΙΔΙΟ ΧΡΗΣΤΗ

ΨΥΓΕΙΟ ΚΑΤΑΨΥΚΤΗΣ



Πριν ξεκινήσετε την εγκατάσταση, διαβάστε αυτές τις οδηγίες προσεκτικά. Έτσι θα απλοποιηθεί η εγκατάσταση και θα διασφαλιστεί ότι το προϊόν είναι σωστά και ασφαλώς εγκατεστημένο. Αφήστε τις οδηγίες αυτές κοντά στο προϊόν μετά την εγκατάσταση για μελλοντική αναφορά.

ΕΛΛΗΝΙΚΑ



MFL71460712
Rev.04_031522

www.lg.com

Copyright © 2019-2022 LG Electronics Inc. All Rights Reserved.

ΠΙΝΑΚΑΣ ΠΕΡΙΕΧΟΜΕΝΩΝ

Το εγχειρίδιο αυτό μπορεί να περιέχει εικόνες ή περιεχόμενο διαφορετικό από το μοντέλο που αγοράσατε.

Το εγχειρίδιο υπόκειται σε αναθεώρηση από τον κατασκευαστή.

ΟΔΗΓΙΕΣ ΑΣΦΑΛΕΙΑΣ

ΔΙΑΒΑΣΤΕ ΟΛΕΣ ΤΙΣ ΟΔΗΓΙΕΣ ΠΡΙΝ ΑΠΟ ΤΗ ΧΡΗΣΗ	3
ΠΡΟΕΙΔΟΠΟΙΗΣΗ	3
ΠΡΟΣΟΧΗ	10
ΜΕΡΙΜΝΑ ΓΙΑ ΤΟ ΠΕΡΙΒΑΛΛΟΝ	12

ΕΓΚΑΤΑΣΤΑΣΗ

Πριν από την εγκατάσταση	13
Ευθυγράμμιση της συσκευής	13
Τροφοδοσία ισχύος	14
Μετακίνηση της συσκευής για μετεγκατάσταση	14

ΛΕΙΤΟΥΡΓΙΑ

Πριν από τη χρήση	15
Χαρακτηριστικά προϊόντος	18
Πίνακας Ελέγχου	20
Συσκευή διάθεσης νερού	22
Παρασκευαστής πάγου	24
Αυτόματος παρασκευαστής πάγου	24
Πόρτα μέσα σε πόρτα	26
Συρτάρι ψυγείου	27
Καλάθι πόρτας	27
Ράφι	28

ΕΞΥΠΝΕΣ ΛΕΙΤΟΥΡΓΙΕΣ

Εφαρμογή LG ThinQ	29
Smart Diagnosis	31

ΣΥΝΤΗΡΗΣΗ

Καθαρισμός	33
------------------	----

ΕΠΙΛΥΣΗ ΠΡΟΒΛΗΜΑΤΩΝ

Πριν Ζητήσετε Σέρβις	34
----------------------------	----

ΟΔΗΓΙΕΣ ΑΣΦΑΛΕΙΑΣ

ΔΙΑΒΑΣΤΕ ΟΛΕΣ ΤΙΣ ΟΔΗΓΙΕΣ ΠΡΙΝ ΑΠΟ ΤΗ ΧΡΗΣΗ

Οι παρακάτω οδηγίες ασφαλείας έχουν σκοπό να αποτρέψουν απρόβλεπτους κινδύνους ή βλάβες από μη ασφαλή ή λανθασμένη λειτουργία του προϊόντος. Οι οδηγίες διαχωρίζονται με τις ενδείξεις «ΠΡΟΕΙΔΟΠΟΙΗΣΗ» και «ΠΡΟΣΟΧΗ», όπως περιγράφεται παρακάτω.

Μηνύματα ασφαλείας



Το σύμβολο αυτό εμφανίζεται για να υποδείξει ζητήματα και λειτουργίες που μπορεί να προκαλέσουν κίνδυνο. Διαβάστε το τμήμα με αυτό το σύμβολο προσεκτικά και ακολουθήστε τις οδηγίες ούτως ώστε να αποτραπεί κίνδυνος.



ΠΡΟΕΙΔΟΠΟΙΗΣΗ

Αυτό υποδεικνύει ότι η αδυναμία να τηρηθούν οι οδηγίες μπορεί να προκαλέσει σοβαρό τραυματισμό ή θάνατο.



ΠΡΟΣΟΧΗ

Αυτό υποδεικνύει ότι η αδυναμία να τηρηθούν οι οδηγίες μπορεί να προκαλέσει μικροτραυματισμό ή βλάβη στο προϊόν.

ΠΡΟΕΙΔΟΠΟΙΗΣΗ

ΠΡΟΕΙΔΟΠΟΙΗΣΗ

- Για να μειωθεί ο κίνδυνος έκρηξης, πυρκαγιάς, θανάτου, ηλεκτροπληξίας, τραυματισμού ή εγκαύματος σε άτομα όταν χρησιμοποιείται το προϊόν, τηρείτε τα βασικά προληπτικά μέτρα ασφαλείας, συμπεριλαμβανομένων των παρακάτω:

Τεχνική Ασφάλεια

- Αυτή η συσκευή μπορεί να χρησιμοποιηθεί από παιδιά ηλικίας από 8 ετών και άνω και άτομα με μειωμένες φυσικές, ψυχικές ή πνευματικές ικανότητες ή έλλειψη εμπειρίας και γνώσης εάν και εφόσον υπάρχει επίβλεψη ή οδηγίες όσον αφορά τη χρήση της συσκευής με ασφαλή τρόπο και κατανόηση των εμπλεκόμενων κινδύνων. Τα παιδιά δεν πρέπει να παίζουν με τη συσκευή. Ο καθαρισμός και η συντήρηση δεν θα πρέπει να γίνεται από παιδιά χωρίς επιτήρηση.
- Η συσκευή αυτή δεν προορίζεται για χρήση από άτομα (συμπεριλαμβανομένων παιδιών) με μειωμένες φυσικές, αισθητικές ή πνευματικές ικανότητες ή έλλειψη εμπειρίας και γνώσης εκτός και αν βρίσκονται υπό επιτήρηση ή καθοδήγηση σχετικά με τη χρήση της συσκευής από κάποιο άτομο που είναι υπεύθυνο για την ασφάλειά τους. Τα παιδιά πρέπει να επιτηρούνται για να διασφαλιστεί ότι δεν παίζουν με τη συσκευή.
- Τα παιδιά ηλικίας 3 έως 8 ετών επιτρέπεται να χρησιμοποιούν ψυγεία.
- Η παρούσα συσκευή προορίζεται για οικιακή χρήση και για χρήσεις όπως οι εξής:
 - χώροι κουζίνας προσωπικού σε καταστήματα, γραφεία και άλλα περιβάλλοντα εργασίας
 - αγροικίες και χρήση από πελάτες σε ξενοδοχεία και άλλα περιβάλλοντα διαμονής
 - ξενώνες
 - κέτερινγκ και παρόμοιες εφαρμογές μη λιανικής πώλησης.
- Αυτό το ψυγείο δεν προορίζεται να χρησιμοποιηθεί ως εντοιχιζόμενη συσκευή.



Το σύμβολο αυτό σας προειδοποιεί για την ύπαρξη εύφλεκτων υλικών τα οποία μπορεί να αναφλεγούν και να προκαλέσουν πυρκαγιά σε περίπτωση αμέλειας.

- Αυτή η ηλεκτρική συσκευή περιέχει μια μικρή μεν ποσότητα ψυκτικού ισοβουτανίου (R600a), το οποίο όμως είναι εύφλεκτο.

Κατά τη μεταφορά και την εγκατάσταση της συσκευής, λαμβάνετε μέριμνα ώστε να μην υποστεί ζημιά κάποιο από τα εξαρτήματα του κυκλώματος ψύξης.

- Το ψυκτικό και το αέριο διόγκωσης της μόνωσης που χρησιμοποιείται στη συσκευή απαιτεί ειδικές διαδικασίες απόρριψης. Συμβουλευτείτε τον αντιπρόσωπο σέρβις ή ένα ομοίως εξειδικευμένο άτομο πριν τα απορρίψετε.
- Μη καταστρέψετε το κύκλωμα ψυκτικού.
- Εάν το καλώδιο ρεύματος έχει υποστεί βλάβη ή η οπή της πρίζας είναι χαλαρή, μην χρησιμοποιήσετε το καλώδιο ρεύματος και επικοινωνήστε με ένα εξουσιοδοτημένο κέντρο εξυπηρέτησης.
- Μην τοποθετείτε φορητά πολύπριζα ή φορητά τροφοδοτικά στο πίσω μέρος της συσκευής.
- Τοποθετήστε με ασφάλεια το βύσμα στην πρίζα αφού αφαιρέσετε εντελώς τυχόν υγρασία και σκόνη.
- Μην αφαιρείτε ποτέ το βύσμα της συσκευής τραβώντας το καλώδιο ρεύματος. Πάντα να πιάνετε σταθερά το βύσμα και να το τραβάτε από την πρίζα.
- Να μην φράσσονται τα ανοίγματα του ανεμιστήρα στο περίβλημα της συσκευής ή στην δομή που το περιβάλλει.
- Μην αποθηκεύετε εκρηκτικές ουσίες όπως σπρέι με εύφλεκτο προωθητικό σε αυτή τη συσκευή.
- Μην γέρνετε τη συσκευή για να την τραβήξετε ή να την σπρώξετε όταν τη μεταφέρετε.
- Κατά την τοποθέτηση της συσκευής, διασφαλίστε ότι το καλώδιο τροφοδοσίας δεν έχει καταστραφεί ή μαγκωθεί σε κάποιο σημείο.
- Μη χρησιμοποιείτε μηχανικές διατάξεις ή άλλα μέσα για την επιτάχυνση της διαδικασίας απόψυξης.
- Μην χρησιμοποιείτε πιστολάκι για να στεγνώσετε το εσωτερικό της συσκευής ούτε να τοποθετείτε κεριά στο εσωτερικό για να αφαιρεθούν οι οσμές.
- Μη χρησιμοποιείτε ηλεκτρικές συσκευές στο εσωτερικό του ψυγείου.

- Βεβαιωθείτε ότι δεν παρεμβάλλεται μέλος του σώματος όπως χέρια ή πόδια ενώ μετακινείται η συσκευή.
- Αποσυνδέστε το καλώδιο ρεύματος πριν καθαρίσετε το εσωτερικό ή το εξωτερικό της συσκευής.
- Μην ψεκάζετε νερό ή εύφλεκτες ουσίες (οδοντόπαστες, αλκοόλ, βενζίνη, ασετόν, εύφλεκτα υγρά, διαβρωτικά, κλπ) στο εσωτερικό ή εξωτερικό της συσκευής για να την καθαρίσετε.
- Μην καθαρίζετε τη συσκευή με βούρτσες, πανιά ή σφουγγάρια με σκληρές επιφάνειες ή τα οποία είναι κατασκευασμένα από μεταλλικό υλικό.
- Μόνον εξειδικευμένο προσωπικό σέρβις από το κέντρο εξυπηρέτησης της LG Electronics θα πρέπει να αποσυναρμολογεί, επιδιορθώνει ή τροποποιεί τη συσκευή. Επικοινωνήστε με ένα κέντρο πληροφόρησης πελατών της LG Electronics, εάν μετακομίσετε και εγκαταστήσετε τη συσκευή σε διαφορετικό μέρος.

Κίνδυνος πυρκαγιάς και εύφλεκτα υλικά

- Εάν εντοπιστεί διαρροή, αποφύγετε τυχόν γυμνές φλόγες ή πιθανές πηγές ανάφλεξης και τον αέρα στο δωμάτιο στο οποίο βρίσκεται η συσκευή για αρκετά λεπτά. Για να αποτραπεί η δημιουργία ενός εύφλεκτου μείγματος αερίων, εάν επέλθει κάποια διαρροή στο ψυκτικό κύκλωμα, το μέγεθος του δωματίου στο οποίο χρησιμοποιείται η συσκευή θα πρέπει να ανταποκρίνεται στην ποσότητα ψυκτικού που χρησιμοποιείται. Το δωμάτιο πρέπει να έχει μέγεθος 1 m² για κάθε 8 g ψυκτικού R600a μέσα στη συσκευή.
- Ψυκτικό που διαρρέει από τους σωλήνες θα μπορούσε να προκαλέσει ανάφλεξη ή ακόμα και έκρηξη.
- Η ποσότητα του ψυκτικού στη συγκεκριμένη συσκευή σας υποδεικνύεται στην πινακίδα στοιχείων στο εσωτερικό της συσκευής.

Εγκατάσταση

- Για να αποφύγετε την εισροή αζώτου στο κύκλωμα του ψυκτικού μέσου, η κορυφή της φιάλης θα πρέπει να βρίσκεται ψηλότερα από το κάτω μέρος της, κατά το πρεσάρισμα του συστήματος.

- Εγκαταστήστε τη συσκευή σε ένα σταθερό και επίπεδο πάτωμα.
- Μην εγκαθιστάτε τη συσκευή σε μέρος με υγρασία και σκόνη. Μην εγκαθιστάτε ούτε να αποθηκεύετε τη συσκευή σε κάποιον εξωτερικό χώρο ή σε χώρο που υπόκειται σε καιρικές συνθήκες όπως άμεσο ηλιακό φως, αέρα ή βροχή ή σε θερμοκρασίες κάτω του παγετού.
- Μην τοποθετείτε τη συσκευή σε άμεσο ηλιακό φως ούτε να την εκθέτετε σε θερμότητα από συσκευές θέρμανσης όπως φούρνους ή καλοριφέρ.
- Προσέχετε να μην εκθέτετε το πίσω μέρος της συσκευής κατά την εγκατάσταση.
- Εγκαταστήστε τη συσκευή σε ένα μέρος όπου είναι εύκολο να βγάλετε τον ρευματοδότη από τη συσκευή.
- Προσέχετε να μην αφήσετε την πόρτα της συσκευής να πέσει κατά τη συναρμολόγηση ή την αποσυναρμολόγηση.
- Προσέχετε να μην τρυπήσετε, συνθλίψετε ή καταστρέψετε το καλώδιο ρεύματος κατά τη διάρκεια της συναρμολόγησης ή αποσυναρμολόγησης της πόρτας της συσκευής.
- Προσέχετε να μην στρέψετε τον ρευματοδότη προς τα επάνω ούτε να αφήνετε τη συσκευή να γέρνει επάνω στον ρευματοδότη.
- Μη συνδέετε αντάπτορα πρίζας ή άλλα αξεσουάρ στο καλώδιο ρεύματος.
- Μην τροποποιείτε ούτε να επεκτείνετε το καλώδιο ρεύματος.
- Βεβαιωθείτε ότι η πρίζα είναι σωστά γειωμένη και ότι ο πείρος γείωσης στο καλώδιο ρεύματος δεν έχει υποστεί βλάβη ούτε έχει αφαιρεθεί από το βύσμα. Για περισσότερες λεπτομέρειες σχετικά με τη γείωση, απευθυνθείτε στο κέντρο πληροφόρησης πελατών της LG Electronics.
- Αυτή η συσκευή είναι εξοπλισμένη με ένα καλώδιο ρεύματος που διαθέτει έναν αγωγό γείωσης του εξοπλισμού και ένα βύσμα γείωσης. Το βύσμα πρέπει να συνδεθεί σε μία κατάλληλη πρίζα, η οποία έχει εγκατασταθεί και γειωθεί σωστά σύμφωνα με όλους τους τοπικούς κανονισμούς και τις διατάξεις.
- Μην ξεκινάτε ποτέ μία συσκευή που παρουσιάζει τυχόν ενδείξεις βλάβης. Αν έχετε αμφιβολίες συμβουλευτείτε τον αντιπρόσωπό σας.

- Απορρίψτε όλα τα υλικά συσκευασίας (όπως πλαστικές σακούλες και Styrofoam) μακριά από τα παιδιά. Τα υλικά συσκευασίας μπορεί να προκαλέσουν ασφυξία.
- Μη συνδέετε τη συσκευή σε πολύπριζο τοίχου που δεν διαθέτει καλώδιο τροφοδοσίας (επιτοίχιο).
- Η σύνδεση της συσκευής θα πρέπει να γίνεται μέσω αποκλειστικής γραμμής ρεύματος που διαθέτει ξεχωριστή ασφάλεια τήξεως.
- Μη χρησιμοποιείτε πολύπριζο χωρίς κατάλληλη γείωση (φορητό). Σε περίπτωση χρήσης πολύπριζου (φορητού) με κατάλληλη γείωση, χρησιμοποιείτε πολύπριζο με ικανότητα ρεύματος ίση ή μεγαλύτερη της ονομαστικής ισχύος του καλωδίου ρεύματος και χρησιμοποιείτε το αποκλειστικά για τη συσκευή.

Λειτουργία

- Μην χρησιμοποιείτε τη συσκευή για οποιονδήποτε σκοπό (αποθήκευση ιατρικών ή πειραματικών υλικών ή αποστολή) εκτός από οποιαδήποτε οικιακή χρήση αποθήκευσης τροφίμων.
- Εάν το νερό διεισδύσει στα ηλεκτρικά μέρη της συσκευής, αποσυνδέστε τον ρευματοδότη και επικοινωνήστε με ένα κέντρο πληροφόρησης πελατών της LG Electronics.
- Αφαιρέστε τον ρευματοδότη κατά τη διάρκεια σοβαρής καταιγίδας ή αστραπών ή όταν δεν πρόκειται να τη χρησιμοποιήσετε για μεγάλη χρονική περίοδο.
- Μην αγγίζετε τον ρευματοδότη ή τα χειριστήρια της συσκευής με βρεγμένα χέρια.
- Μην λυγίζετε υπερβολικά το καλώδιο ρεύματος ούτε να τοποθετείτε κάποιο βαρύ αντικείμενο επάνω του.
- Βγάλτε αμέσως τον ρευματοδότη και επικοινωνήστε με ένα κέντρο πληροφόρησης πελατών της LG Electronics., εάν ανιχνεύσετε κάποιον παράξενο ήχο, οσμή ή καπνό από τη συσκευή.
- Μην τοποθετείτε χέρια ή μεταλλικά αντικείμενα στο εσωτερικό της περιοχής που εκπέμπει τον κρύο αέρα, ούτε να καλύπτετε ή να θερμαίνετε τη σχάρα απελευθέρωσης στην πλάτη.

- Μην ασκείτε υπερβολική δύναμη ή δυνάμεις στο πίσω κάλυμμα της συσκευής.
- Προσέχετε τα παιδιά που μπορεί να βρίσκονται σε κοντινή απόσταση όταν ανοίγετε ή κλείνετε την πόρτα της συσκευής. Η πόρτα μπορεί να χτυπήσει το παιδί και να προκαλέσει τραυματισμό. Μην επιτρέπετε σε άλλα άτομα να κρεμιούνται από τις πόρτες καθώς μπορεί να προκληθεί ανατροπή και να προκληθεί σοβαρός τραυματισμός.
- Αποφύγετε τον κίνδυνο να παγιδευτούν παιδιά στο εσωτερικό της συσκευής. Εάν κάποιο παιδί παγιδευτεί στο εσωτερικό της συσκευής, μπορεί να πάθει ασφυξία.
- Μην τοποθετείτε ζώα, όπως κατοικίδια στη συσκευή.
- Μην τοποθετείτε βαριά ή εύθραυστα αντικείμενα, δοχεία γεμάτα με υγρά, εύφλεκτα υλικά και αντικείμενα (όπως κεριά, λάμπες, κλπ) ή συσκευές θέρμανσης (όπως σόμπες, θερμάστρες, κλπ) στη συσκευή.
- Μην τοποθετείτε κάποια ηλεκτρονική συσκευή (όπως καλοριφέρ και κινητό τηλέφωνο) στο εσωτερικό της συσκευής.
- Εάν υπάρχει διαρροή αερίου (ισοβουτάνιο, προπάνιο, φυσικό αέριο κ.λπ.), μην αγγίζετε τη συσκευή ή τον ρευματοδότη και αερίστε τον χώρο αμέσως. Αυτή η συσκευή χρησιμοποιεί ψυκτικό αέριο (ισοβουτάνιο, R600a). Παρότι χρησιμοποιείται μικρή ποσότητα του αερίου, εξακολουθεί να είναι ένα εκρηκτικό αέριο. Η διαρροή αερίου κατά τη διάρκεια της μεταφοράς, εγκατάστασης ή λειτουργίας της συσκευής μπορεί να προκαλέσει πυρκαγιά, έκρηξη ή τραυματισμό, εάν προκληθούν σπινθήρες.
- Μην χρησιμοποιείτε ή αποθηκεύετε εύφλεκτες ή εκρηκτικές ουσίες (αιθέρα, βενζίνη, οινόπνευμα, χημικά, LPG, εύφλεκτο σπρέι, εντομοκτόνο, αρωματικό αέρα, αρώματα, κ.λπ.) κοντά στη συσκευή.

Απόρριψη

- Κατά την απόρριψη της συσκευής, αφαιρέστε τη φλάντζα της πόρτας, ενώ αφήνετε τα ράφια και τα καλάθια στη θέση τους και κρατήστε τα παιδιά μακριά από τη συσκευή.

ΠΡΟΣΟΧΗ

ΠΡΟΣΟΧΗ

- Για να μειωθεί ο κίνδυνος μικροτραυματισμού σε άτομα, δυσλειτουργίας ή βλάβης στο προϊόν ή στην περιουσία κατά τη χρήση του προϊόντος, τηρείτε τα βασικά προληπτικά μέτρα ασφαλείας, συμπεριλαμβανομένων των παρακάτω:

Λειτουργία

- Μην αγγίζετε κατεψυγμένα τρόφιμα ή μεταλλικά μέρη στο διαμέρισμα του καταψύκτη με βρεγμένα ή υγρά χέρια. Μπορεί να προκληθεί κρυστάλλωμα.
- Μην τοποθετείτε γυάλινα δοχεία, μπουκάλια ή τενεκεδάκια (ειδικά αυτά που περιέχουν ανθρακικό) στο εσωτερικό του καταψύκτη, στα ράφια ή στον κάδο πάγου όπου μπορεί να εκτεθούν σε θερμοκρασίες χαμηλότερες από αυτές της πήξης.
- Το σκληρυμένο γυαλί στην πρόσοψη της πόρτας της συσκευής ή των ραφιών μπορεί να υποστεί ζημιά από τυχόν κρούση. Σε περίπτωση που σπάσει, μην το αγγίζετε με τα χέρια σας.
- Μην κρεμιέστε από τις πόρτες της συσκευής, τον χώρο αποθήκευσης, το ράφι ούτε να σκαρφαλώνετε επάνω τους.
- Μη φυλάσσετε υπερβολική ποσότητα μπουκαλιών με νερό ή συνοδευτικές σάλτσες στα καλάθια της πόρτας.
- Μην ανοίγετε ούτε να κλείνετε την πόρτα της συσκευής με υπερβολική δύναμη.
- Εάν ο αρμός της πόρτας του προϊόντος υποστεί βλάβη ή λειτουργεί λανθασμένα, σταματήστε να τον χρησιμοποιείτε και επικοινωνήστε με ένα κέντρο εξυπηρέτησης της LG Electronics.
- Μην αφήνετε ζώα να παίζουν στο καλώδιο ρεύματος ή τον σωλήνα νερού.
- Μην τρώτε ποτέ κατεψυγμένα τρόφιμα αμέσως αφού βγουν από το διαμέρισμα του καταψύκτη.

- Λαμβάνετε μέριμνα ώστε να μην πιαστεί το χέρι ή το πόδι σας όταν ανοίγετε ή κλείνετε την πόρτα της συσκευής ή την πόρτα μέσα στην πόρτα (door in door).

Συντήρηση

- Μην καθαρίζετε γυάλινα ράφια ή καλύμματα με ζεστό νερό όταν είναι κρύα. Μπορεί να σπάσουν αν εκτεθούν σε ξαφνικές αλλαγές στη θερμοκρασία.
- Μην τοποθετείτε τα ράφια ανάποδα (το πάνω, κάτω). Ενδέχεται να πέσουν.
- Για να αφαιρεθεί πάγος από τη συσκευή, επικοινωνήστε με ένα κέντρο πληροφόρησης πελατών της LG Electronics.
- Απορρίπτετε τον πάγο στο εσωτερικό του κάδου πάγου στον καταψύκτη κατά τη διάρκεια εκτεταμένης διακοπής ρεύματος.

ΜΕΡΙΜΝΑ ΓΙΑ ΤΟ ΠΕΡΙΒΑΛΛΟΝ

Απόρριψη της παλιάς σας συσκευής



- Αυτό το διαγραμμένο σύμβολο του τροχοφόρου κάδου υποδεικνύει ότι τα απόβλητα ηλεκτρικών και ηλεκτρονικών προϊόντων (ΑΗΗΕ) πρέπει να απορρίπτονται χωριστά από τα γενικά οικιακά απορρίμματα.
- Τα παλιά ηλεκτρικά προϊόντα μπορεί να περιέχουν επικίνδυνες ουσίες και ως εκ τούτου η σωστή απόρριψη της παλιάς σας συσκευής αποτρέπει ενδεχόμενες αρνητικές συνέπειες για το περιβάλλον και την ανθρώπινη υγεία. Η παλιά σας συσκευή μπορεί να περιέχει επαναχρησιμοποιήσιμα ανταλλακτικά που θα μπορούσαν να χρησιμοποιηθούν για την επισκευή άλλων προϊόντων, καθώς και άλλα υλικά αξίας που μπορούν να ανακυκλωθούν για εξοικονόμηση των περιορισμένων φυσικών πόρων.
- Μπορείτε να πάτε τη συσκευή σας, είτε στο κατάστημα από το οποίο αγοράσατε το προϊόν, ή να επικοινωνήσετε το τοπικό γραφείο απορριμμάτων για λεπτομέρειες σχετικά με το πλησιέστερο εγκεκριμένο σημείο συλλογής ΑΗΗΕ (Απόβλητα Ηλεκτρικών και Ηλεκτρονικών Συσκευών). Για τις πιο πρόσφατες πληροφορίες για τη χώρα σας επισκεφθείτε τη διεύθυνση www.lg.com/global/recycling.

ΕΓΚΑΤΑΣΤΑΣΗ

Πριν από την εγκατάσταση

Διαστάσεις και Αποστάσεις

Υπερβολικά μικρή απόσταση από γειτονικά αντικείμενα μπορεί να οδηγήσει σε υποβάθμιση της ικανότητας ψύξης και αυξημένο κόστος ηλεκτρισμού. Αφήνετε απόσταση μεγαλύτερη από 50 mm μεταξύ του πίσω μέρους της συσκευής και του τοίχου όταν εγκαθιστάτε τη συσκευή.

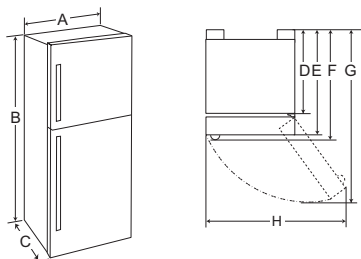

-	Μέγεθος (mm)
A	700
B	1 780
C	730
D	594
E	700
F	730
G	1 335
H	1 225

ΣΗΜΕΙΩΣΗ

- Για να προσδιορίσετε τον τύπο της συσκευής, αρκεί να κοιτάξετε την ετικέτα στο εσωτερικό της συσκευής.

Θερμοκρασία Περιβάλλοντος

- Η συσκευή έχει σχεδιαστεί να λειτουργεί σε περιορισμένο εύρος θερμοκρασιών περιβάλλοντος, ανάλογα με την κλιματική ζώνη.
- Οι εσωτερικές θερμοκρασίες μπορούν να επηρεαστούν από τη θέση της συσκευής, τη θερμοκρασία περιβάλλοντος, τη συχνότητα με την οποία ανοίγει η πόρτα και ούτω καθεξής.
- Η κατηγορία κλίματος βρίσκεται στην πινακίδα κατάταξης.

Κατηγορία Κλίματος	Εύρος Θερμοκρασίας Περιβάλλοντος °C
SN (Εκτεταμένη θερμοκρασία)	+10 - +32
N (Θερμοκρασία)	+16 - +32
ST (Υποτροπικό)	+16 - +38 / +18 - +38**
T (Τροπικό)	+10 - +43* / +16 - +43 / +18 - +43**

* Αυστραλία, Ινδία, Κένυα

** Αργεντινή

ΣΗΜΕΙΩΣΗ

- Οι συσκευές με σήμανση από SN ως T προορίζονται για χρήση σε θερμοκρασία περιβάλλοντος μεταξύ 10 °C και 43 °C.

Ευθυγράμμιση της συσκευής

Ρύθμιση ποδιών ευθυγράμμισης

Αν η συσκευή φαίνεται ασταθής ή αν οι πόρτες δεν κλείνουν εύκολα, ρυθμίστε την κλίση της συσκευής χρησιμοποιώντας τις παρακάτω οδηγίες.

- 1 Περιστρέψτε το πόδι ευθυγράμμισης δεξιόστροφα για να σηκώσετε την αντίστοιχη πλευρά της συσκευής ή αριστερόστροφα για να τη χαμηλώσετε.

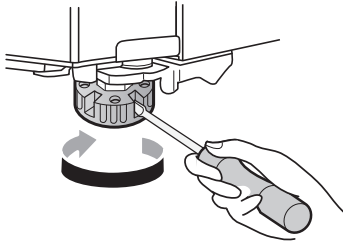

- 2 Ανοίξτε τις πόρτες και ελέγξτε για να βεβαιωθείτε ότι κλείνουν εύκολα.

- 3 Χρησιμοποιήστε ταινία για να στερεώσετε τα εξαρτήματα, όπως τα ράφια και το χερούλι της πόρτας, ώστε να μην πέσουν κατά τη μετακίνηση της συσκευής.

- 4 Η συσκευή πρέπει να μετακινηθεί προσεκτικά από περισσότερα από δύο άτομα. Κατά τη μεταφορά της συσκευής σε μεγάλη απόσταση, διατηρείτε τη συσκευή κατακόρυφη.

- 5 Μετά την εγκατάσταση της συσκευής, συνδέστε το βύσμα στην πρίζα του ηλεκτρικού δικτύου και ενεργοποιήστε την.

Τροφοδοσία ισχύος

Σύνδεση της συσκευής

Μετά την εγκατάσταση της συσκευής, συνδέστε το βύσμα στην πρίζα.

ΣΗΜΕΙΩΣΗ

- Αφού συνδεθεί το καλώδιο τροφοδοσίας (ή το βύσμα) στην πρίζα, περιμένετε 3 ή 4 ώρες προτού τοποθετήσετε τρόφιμα στη συσκευή. Εάν προσθέσετε τρόφιμα πριν ψυχθεί εντελώς η συσκευή, τα τρόφιμά σας μπορεί να χαλάσουν.

Μετακίνηση της συσκευής για μετεγκατάσταση

Προετοιμασία για μετεγκατάσταση

- 1 Αφαιρέστε όλα τα τρόφιμα από το εσωτερικό της συσκευής.
- 2 Βγάλτε το φινι από την πρίζα και στερεώστε το στον γάντζο για το φινι που υπάρχει στο πίσω ή στο επάνω μέρος της συσκευής.

ΛΕΙΤΟΥΡΓΙΑ

Πριν από τη χρήση

Σημειώσεις για λειτουργία

- Οι χρήστες θα πρέπει να έχουν κατά νου ότι μπορεί να δημιουργηθεί πάγος, εάν η πόρτα δεν είναι εντελώς κλειστή ή εάν η υγρασία είναι υψηλή κατά τη διάρκεια του καλοκαιριού.
- Βεβαιωθείτε ότι υπάρχει αρκετός χώρος ανάμεσα στα αποθηκευμένα τρόφιμα στο ράφι ή το καλάθι της πόρτας ώστε να μπορεί να κλείσει εντελώς η πόρτα.
- Το άνοιγμα της πόρτας για μεγάλες χρονικές περιόδους μπορεί να προκαλέσει σημαντική αύξηση της θερμοκρασίας στο εσωτερικό της συσκευής.
- Αν το ψυγείο παραμένει άδειο για μεγάλο χρονικό διάστημα, απενεργοποιήστε, ξεπαγώστε, καθαρίστε και στεγνώστε το ψυγείο και αφήστε την πόρτα ανοικτή για να αποφύγετε την ανάπτυξη μούχλας στο εσωτερικό του.

Ειδοποίηση ανοίγματος πόρτας

Η ειδοποίηση ηχεί 3 φορές σε διαστήματα των 30 δευτερολέπτων, εάν η πόρτα μείνει ανοικτή ή εάν δεν είναι τελείως κλειστή για 1 λεπτό.

ΣΗΜΕΙΩΣΗ

- Επικοινωνήστε με το κέντρο πληροφόρησης πελατών της LG Electronics, εάν ο ήχος του συναγερμού συνεχίζει ακόμα κι αφού κλείσετε όλες τις πόρτες.

Ανίχνευση προβλημάτων

Η συσκευή μπορεί να ανιχνεύσει αυτόματα προβλήματα κατά τη λειτουργία.

ΣΗΜΕΙΩΣΗ

- Εάν ανιχνευτεί ένα πρόβλημα, η συσκευή δεν λειτουργεί και εμφανίζεται ένας κωδικός

σφάλματος ακόμα κι όταν πατηθεί κάποιο κουμπί.

- Εάν στην οθόνη εμφανιστεί ένας κωδικός σφάλματος, μην απενεργοποιείτε την παροχή ρεύματος. Επικοινωνήστε αμέσως με ένα κέντρο πληροφόρησης πελατών της LG Electronics. Εάν απενεργοποιήσετε την παροχή ρεύματος, ο τεχνικός επισκευών του κέντρου πληροφόρησης πελατών της LG Electronics μπορεί να δυσκολευτεί να εντοπίσει το πρόβλημα.

Πρόταση για εξοικονόμηση ενέργειας

- Για την αποδοτικότερη χρήση ενέργειας, διατηρήστε όλα τα εσωτερικά μέρη (π.χ. ράφια της πόρτας, συρτάρια και ράφια) στην αρχική τους θέση.
- Βεβαιωθείτε ότι υπάρχει αρκετός χώρος ανάμεσα σε αποθηκευμένα τρόφιμα. Αυτό επιτρέπει στον κρύο αέρα να κυκλοφορεί ομοιόμορφα και χαμηλώνει τους λογαριασμούς του ηλεκτρικού.
- Αποθηκεύετε καυτά τρόφιμα μόνον αφού κρυώσουν ούτως ώστε να αποτραπεί ο σχηματισμός δρόσου ή πάγου.
- Κατά την αποθήκευση τροφίμων στον καταψύκτη, ορίστε τη θερμοκρασία του καταψύκτη σε χαμηλότερα επίπεδα από τη θερμοκρασία που υποδεικνύεται στα τρόφιμα.
- Μη ρυθμίζετε τη θερμοκρασία της συσκευής χαμηλότερα από ό,τι χρειάζεται.
- Μην τοποθετείτε τα τρόφιμα κοντά στον αισθητήρα θερμοκρασίας του ψυγείου. Διατηρείτε απόσταση τουλάχιστον 3 cm από τον αισθητήρα.
- Να σημειωθεί ότι μία αύξηση θερμοκρασίας μετά την απόψυξη έχει επιτρεπόμενο εύρος στις προδιαγραφές της συσκευής. Εάν θέλετε να ελαχιστοποιήσετε την επίδραση στην αποθήκευση τροφίμων λόγω αύξησης της θερμοκρασίας, σφραγίστε ή τυλίξτε τα αποθηκευμένα τρόφιμα σε πολλές στρώσεις.

Αποτελεσματική αποθήκευση τροφίμων

- Το φαγητό μπορεί να καταψυχθεί ή να χαλάσει εάν αποθηκευτεί σε λάθος θερμοκρασία. Ρυθμίστε το ψυγείο στη σωστή θερμοκρασία για τα τρόφιμα που αποθηκεύονται.
- Αποθηκεύετε κατεψυχθέντα τρόφιμα ή ψυχθέντα τρόφιμα σε στεγανά δοχεία.
- Ελέγξτε την ημερομηνία λήξης και την ετικέτα (οδηγίες αποθήκευσης) πριν αποθηκεύσετε τρόφιμα στη συσκευή.
- Μην αποθηκεύετε τρόφιμα για μεγάλο χρονικό διάστημα, εάν χαλούν εύκολα σε χαμηλή θερμοκρασία.
- Μην τοποθετείτε ξεπαγωμένα τρόφιμα σε άμεση επαφή με τρόφιμα που είναι ήδη κατεψυγμένα. Μπορεί να χρειαστεί να μειώσετε την ποσότητα που πρόκειται να καταψύξετε εάν σκοπεύετε να το κάνετε καθημερινά.
- Τοποθετήστε το ψυχθέν τρόφιμο ή το κατεψυγμένο τρόφιμο στο εσωτερικό κάθε ψυγείου ή καταψύκτη αμέσως μετά την αγορά.
- Να αποθηκεύετε ωμό κρέας και ψάρι στα κατάλληλα διαμερίσματα του ψυγείου, έτσι ώστε να μην έρχονται σε επαφή με άλλα τρόφιμα.
- Τα ψυγμένα τρόφιμα και άλλα είδη τροφίμων μπορούν να αποθηκευτούν πάνω από το συρτάρι λαχανικών.
- Αποφύγετε την επανακατάψυξη οποιουδήποτε τροφίμου που έχει ξεπαγώσει εντελώς. Με την εκ νέου κατάψυξη κάποιου τροφίμου το οποίο έχει ξεπαγώσει εντελώς θα υποβαθμιστεί η γεύση και η θρεπτική αξία του.
- Να ψύχετε τα καυτά τρόφιμα πριν τα αποθηκεύσετε. Εάν έχει τοποθετηθεί στο εσωτερικό υπερβολικά καυτό τρόφιμο, η εσωτερική θερμοκρασία της συσκευής μπορεί να αυξηθεί και να επηρεάσει αρνητικά άλλα τρόφιμα που είναι αποθηκευμένα στη συσκευή.
- Μην παραγεμίζετε τη συσκευή. Αν η συσκευή είναι παραγεμισμένη, ο κρύος αέρας δεν μπορεί να κυκλοφορήσει σωστά.
- Εάν ορίσετε υπερβολικά χαμηλή θερμοκρασία για τα τρόφιμα, μπορεί να παγώσουν. Μην ορίζετε θερμοκρασία χαμηλότερη από την

απαιτούμενη θερμοκρασία για να αποθηκευτεί σωστά το τρόφιμο.

- Εάν υπάρχουν διαμερίσματα έντονης ψύξης στη συσκευή, μην αποθηκεύετε λαχανικά και φρούτα με υψηλότερη περιεκτικότητα υγρασίας στα διαμερίσματα έντονης ψύξης καθώς μπορεί να παγώσουν λόγω της χαμηλότερης θερμοκρασίας.
- Στην περίπτωση διακοπής ρεύματος, καλέστε την εταιρεία ηλεκτρισμού και ρωτήστε πόσο πρόκειται να διαρκέσει.
 - Θα πρέπει να αποφεύγετε να ανοίγετε την πόρτα όσο δεν υπάρχει ρεύμα.
 - Όταν η παροχή ρεύματος επανέλθει στο φυσιολογικό, ελέγξτε την κατάσταση των τροφίμων.

Μέγιστη ικανότητα ψύξης

- Η λειτουργία **Express Freeze** θα επιτρέπει τον καταψύκτη να φτάσει στη μέγιστη δυνατότητα ψύξης του. Συνήθως, αυτή διαρκεί έως 24 ώρες και θα απενεργοποιηθεί αυτόματα.
- Η λειτουργία **Express Freeze** θα πρέπει να είναι ενεργοποιημένη για 2 ώρες πριν από την τοποθέτηση νωπών προϊόντων στον καταψύκτη.
- Για την επίτευξη καλύτερης κυκλοφορίας αέρα, εισαγάγετε όλα τα εσωτερικά μέρη όπως καλάθια και ράφια.

Ψύξη της μέγιστης ποσότητας τροφίμων

Εάν πρόκειται να αποθηκεύσετε μεγάλες ποσότητες τροφίμων, θα πρέπει να βγάλετε τον παρασκευαστή πάγου από τη συσκευή και τα τρόφιμα θα πρέπει να μπουν κατευθείαν στα ράφια του καταψύκτη.

ΣΗΜΕΙΩΣΗ

- Εισαγάγετε τον παρασκευαστή πάγου στη σωστή θέση.

Διαμέρισμα δύο αστέρων

- Το καλάθι ή το συρτάρι στο τμήμα δύο αστέρων (***) μπορεί να χρησιμοποιείται για την αποθήκευση πάγου και τροφίμων από -12 °C έως -18 °C για μικρές περιόδους.
- Τα διαμερίσματα κατεψυγμένων τροφίμων δύο αστέρων είναι κατάλληλα για την αποθήκευση των προ-καταψυγμένων τροφίμων, την αποθήκευση ή την παρασκευή παγωτού και την παρασκευή παγοκύβων.
- Τα διαμερίσματα δύο αστέρων δεν ενδείκνυνται για την κατάψυξη φρέσκων τροφίμων.

Χαρακτηριστικά προϊόντος

Η εμφάνιση ή τα στοιχεία της συσκευής μπορεί να διαφέρουν από το ένα μοντέλο στο άλλο.

Εσωτερικό (** δύο αστέρων)

*1 Αυτό το χαρακτηριστικό είναι διαθέσιμο μόνο σε ορισμένα μοντέλα.

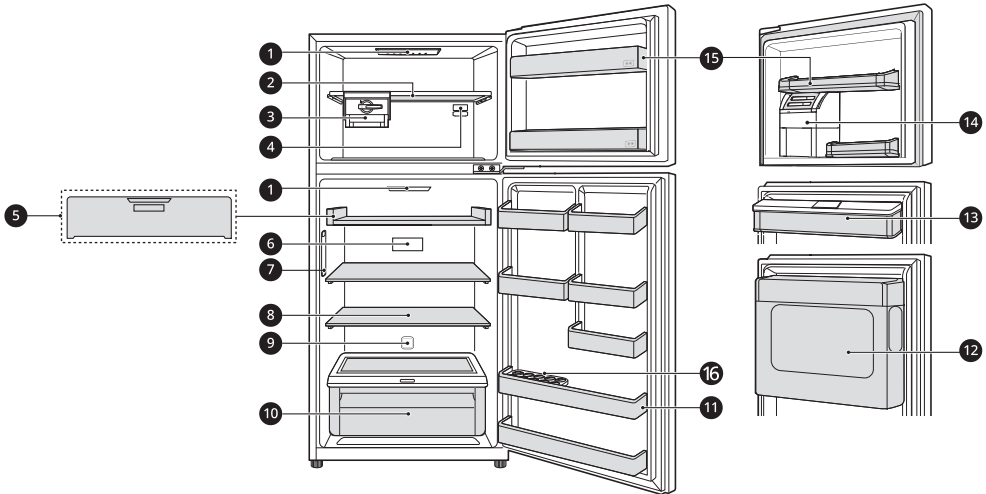

1 Λυχνία LED*1

Οι λυχνίες LED στο εσωτερικό της συσκευής φωτίζουν όταν ανοίγετε την πόρτα.

2 Ράφι Καταψύκτη

Για την αποθήκευση κατεψυγμένων τροφίμων όπως κρέας, ψάρια και παγωτό.

- Για να καταψύξετε τρόφιμα γρήγορα, αποθηκεύστε τα στο κέντρο του κάτω διαμερίσματος. Τα τρόφιμα θα καταψυχθούν εξαιρετικά γρήγορα στη ζώνη αυτή.

3 Παρασκευαστής πάγου*1

Αποθηκεύστε τον πάγο που παράγεται από τον χειροκίνητο παρασκευαστή πάγου.

- Μπορείτε να σύρετε τον παρασκευαστή πάγου κατά μήκος του ραφιού από πλευρά σε πλευρά, στην επιθυμητή θέση.

4 Ροδέλα ρύθμισης θερμοκρασίας καταψύκτη

Αυτή η ροδέλα ελέγχει τη ροή αέρα στο τμήμα του καταψύκτη, καθορίζοντας την κατάλληλη ισορροπία.

5 Συρόμενος δίσκος/συρτάρι φρεσκάδας τροφίμων

Εδώ τα τρόφιμα αποθηκεύονται σε χαμηλότερη θερμοκρασία από το υπόλοιπο διαμέρισμα του ψυγείου.

6 Πίνακας ελέγχου*1

Ρυθμίζει τη θερμοκρασία του ψυγείου.

7 Door Cooling*¹

Εδώ εξέρχεται ο ψυχρός αέρας που διατηρεί το καλάθι της πόρτας του ψυγείου δροσερό.

8 Ράφι Ψυγείου

Αποθηκεύει τρόφιμα ψυγείου και φρέσκα τρόφιμα.

- Αποθηκεύει τα τρόφιμα με υψηλότερη περιεκτικότητα υγρασίας στο μπροστινό μέρος του ραφιού.
- Το ύψος του ραφιού μπορεί να ρυθμιστεί τοποθετώντας το ράφι σε άλλη εσοχή διαφορετικού ύψους.

9 Φίλτρο αέρα*¹

Ελαττώνει τις οσμές στο διαμέρισμα του ψυγείου.

10 Συρτάρι ψυγείου

Αποθηκεύει φρούτα και λαχανικά για να παραμένουν φρέσκα για όσο το δυνατόν περισσότερο.

11 Καλάθι πόρτας Ψυγείου

Αποθηκεύει μικρές συσκευασίες τροφίμων ψυγείου, ποτά και δοχεία για σάλτσες.

12 Διαμέρισμα Door in Door*¹

Αποθηκεύει είδη που χρησιμοποιείτε συχνά, όπως ποτά και σνακ.

13 Δεξαμενή διανομέα νερού*¹

Αποθηκεύει νερό για την τροφοδοσία του διανομέα νερού. Απαιτείται χειροκίνητη πλήρωση.

14 Αυτόματος παρασκευαστής πάγου*¹

Εδώ παράγεται και αποθηκεύεται πάγος αυτόματα.

15 Καλάθι πόρτας Καταψύκτη

Αποθηκεύει μικρές συσκευασίες κατεψυγμένων τροφίμων. Μην αποθηκεύετε παγωτό ή φαγητό το οποίο θα είναι παραμείνει για μεγάλη χρονική περίοδο.

ΣΗΜΕΙΩΣΗ

- Ο αριθμός καλαθιών πόρτας με τμήμα δύο αστέρων μπορεί να διαφέρει ανάλογα με το μοντέλο που αγοράσατε.
- Τα πάνω και τα κάτω καλάθια της πόρτας δεν αποτελούν διαμέρισμα 2 αστέρων σύμφωνα με τον νέο κανονισμό ενεργειακής επισήμανσης (EE) 2019/2016.

16 Κινητή θήκη αυγών*¹

Εδώ αποθηκεύονται τα αυγά.

- Μπορείτε να τη μετακινήσετε και να τη χρησιμοποιήσετε στην επιθυμητή θέση, ανάλογα με τις ανάγκες σας. Ωστόσο, μην τη χρησιμοποιείτε ως δοχείο πάγου ή μην την τοποθετείτε στο επάνω ράφι του ψυγείου ή στο συρτάρι λαχανικών.

Πίνακας Ελέγχου

Ο πραγματικός πίνακας ελέγχου μπορεί να διαφέρει από μοντέλο σε μοντέλο.

Πίνακας ελέγχου και λειτουργίες

*1 Αυτός ο πίνακας ελέγχου είναι διαθέσιμος μόνο σε ορισμένα μοντέλα.

Πίνακας ελέγχου 1: στην πόρτα του καταψύκτη*1

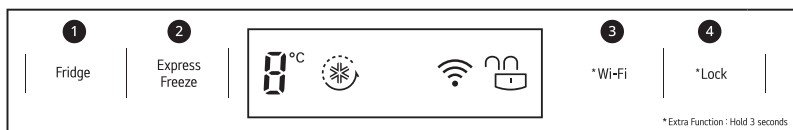

1 Fridge

Πατήστε επανειλημμένα αυτό το κουμπί για να επιλέξετε την επιθυμητή θερμοκρασία μεταξύ 0 °C και 6 °C.

- Η αρχική θερμοκρασία του ψυγείου είναι 3 °C.

ΣΗΜΕΙΩΣΗ

- Η πραγματική εσωτερική θερμοκρασία διαφέρει ανάλογα με τα αποθηκευμένα τρόφιμα στο εσωτερικό καθώς η θερμοκρασία που αναγράφεται είναι η θερμοκρασία-στόχος, όχι η πραγματική θερμοκρασία στο εσωτερικό της συσκευής.

2 Express Freeze

Με τη λειτουργία αυτή είναι δυνατή η γρήγορη κατάψυξη μεγάλης ποσότητας πάγου ή κατεψυγμένων τροφίμων.



- Η λειτουργία αυτή ενεργοποιείται και απενεργοποιείται εναλλάξ κάθε φορά που πατάτε το κουμπί.
- Η λειτουργία αυτή τερματίζεται αυτόματα αφού παρέλθει μια συγκεκριμένη χρονική περίοδος.

3 Wi-Fi

Αυτό το κουμπί επιτρέπει στη συσκευή να συνδεθεί σε ένα οικιακό δίκτυο Wi-Fi. Για πληροφορίες σχετικά με την αρχική ρύθμιση της εφαρμογής **LG ThinQ**, ανατρέξτε στις έξυπνες λειτουργίες.

4 Lock

Έτσι κλειδώνουν τα κουμπιά στον πίνακα ελέγχου.

- Για να κλειδώσετε τα κουμπιά του πίνακα ελέγχου, πατήστε παρατεταμένα το κουμπί Lock για 3 δευτερόλεπτα, μέχρι να εμφανιστεί το εικονίδιο  και να ενεργοποιηθεί η λειτουργία.
- Για να απενεργοποιήσετε αυτήν τη λειτουργία, πατήστε παρατεταμένα το κουμπί Lock για 3 δευτερόλεπτα, μέχρι να εμφανιστεί το εικονίδιο  και να απενεργοποιηθεί η λειτουργία.

ΣΗΜΕΙΩΣΗ

- Για βέλτιστη συντήρηση των τροφίμων, συνιστάται η αύξηση ή μείωση κατά 1 °C από την προεπιλεγμένη θερμοκρασία.
- Ο πίνακας ελέγχου θα σβήσει αυτόματα για την εξοικονόμηση ενέργειας.

- Εάν υπάρξει επαφή του πίνακα έλεγχου με κάποιο δάκτυλο ή με το δέρμα ενώ τον καθαρίζετε, μπορεί να ενεργοποιηθεί η λειτουργία του κουμπιού.

Πίνακας ελέγχου 2: μέσα στο ψυγείο*1

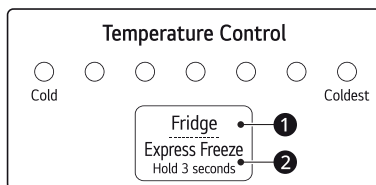
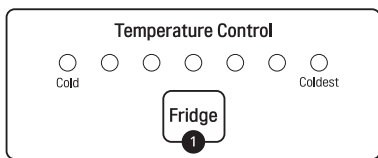

1 Fridge

Πατήστε επανειλημμένα αυτό το κουμπί για να επιλέξετε την επιθυμητή θερμοκρασία μεταξύ «Cold» (Ψυχρό) και «Coldest» (Ψυχρότερο).

- Η αρχική ρύθμιση θερμοκρασίας του ψυγείου είναι «Normal» (Κανονική).

2 Express Freeze

Με τη λειτουργία αυτή είναι δυνατή η γρήγορη κατάψυξη μεγάλης ποσότητας πάγου ή κατεψυγμένων τροφίμων.

- Η λειτουργία αυτή ενεργοποιείται και απενεργοποιείται εναλλάξ κάθε φορά που πατάτε το κουμπί.
- Η λειτουργία αυτή τερματίζεται αυτόματα αφού παρέλθει μια συγκεκριμένη χρονική περίοδος.

ΣΗΜΕΙΩΣΗ

- Για βέλτιστη συντήρηση των τροφίμων, συνιστάται η αύξηση ή μείωση κατά ένα επίπεδο από την προεπιλεγμένη θερμοκρασία.

Ρύθμιση επιπέδου θερμοκρασίας καταψύκτη

Η εμφάνιση ή τα στοιχεία της συσκευής μπορεί να διαφέρουν από το ένα μοντέλο στο άλλο.

Μπορείτε να μειώσετε τη θερμοκρασία περιστρέφοντας την ροδέλα προς τα δεξιά και να αυξήσετε τη θερμοκρασία περιστρέφοντας τη ροδέλα προς τα αριστερά.

Τύπος1.

Η θερμοκρασία μπορεί να ρυθμιστεί από το επίπεδο 1 έως το επίπεδο 8. Συνιστάται το επίπεδο 5.

- Η ρύθμιση του χειριστηρίου στο επίπεδο 6 - 8 θα διατηρήσει χαμηλή τη θερμοκρασία του καταψύκτη.

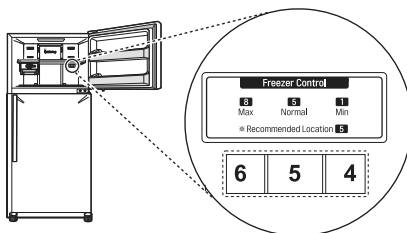

Τύπος2.

Η θερμοκρασία μπορεί να ρυθμιστεί από το επίπεδο 1 έως το επίπεδο 5. Συνιστάται το επίπεδο 3.

- Η ρύθμιση του χειριστηρίου στο επίπεδο 4 - 5 θα διατηρήσει χαμηλή τη θερμοκρασία του καταψύκτη.

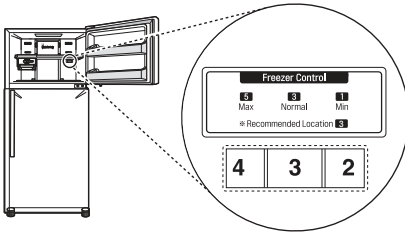

ΣΗΜΕΙΩΣΗ

- Για βέλτιστη συντήρηση των τροφίμων, συνιστάται η αύξηση ή μείωση κατά ένα επίπεδο από την προεπιλεγμένη θερμοκρασία.
- Περιμένετε να περάσουν 2 ή 3 ώρες αφού συνδέσετε τη συσκευή στην πρίζα προτού αποθηκεύσετε φαγητό στη συσκευή.
- Οι εσωτερικές θερμοκρασίες μπορούν να επηρεαστούν από τη θέση της συσκευής, τη θερμοκρασία περιβάλλοντος, τη συχνότητα με την οποία ανοίγει η πόρτα και ούτω καθεξής.

Συσκευή διάθεσης νερού

Αυτό το χαρακτηριστικό είναι διαθέσιμο μόνο σε ορισμένα μοντέλα.

Χρήση του Διανομέα

Μπορείτε να διανείμετε νερό πιέζοντας τον μοχλό.

- Πατήστε τον μοχλό ❶ του διανομέα νερού για παροχή κρύου νερού.

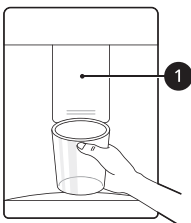

⚠ ΠΡΟΣΟΧΗ

- Κρατάτε τα παιδιά μακριά από τον διανομέα για να μην παίζουν με αυτόν ή για να μην προκαλέσουν βλάβη στα χειριστήρια.
- Μην χρησιμοποιείτε ποτήρι από λεπτό κρύσταλλο ή πορσελάνη κατά τη διανομή νερού ή πάγου.

ΣΗΜΕΙΩΣΗ

- Εάν το χείλος του φλιτζανιού είναι πολύ στενό, το νερό μπορεί να χυθεί από το ποτήρι ή να μην μπει καθόλου.

Καθαρισμός του Δίσκου Διανομέα

Σκουπίστε ολόκληρη την περιοχή με ένα υγρό πανί. Ο δίσκος του διανομέα μπορεί να βραχεί εύκολα λόγω του νερού που χύνεται.



Καθαρισμός της Εξόδου διανομέα

Σκουπίζετε συχνά την έξοδο του διανομέα με ένα καθαρό πανί, καθώς μπορεί να λερωθεί εύκολα.

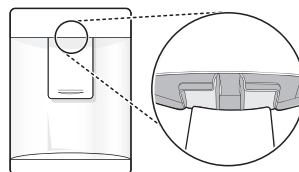

ΣΗΜΕΙΩΣΗ

- Χνούδια από το πανί ενδέχεται να κολλήσουν στην έξοδο.

Πλήρωση της δεξαμενής νερού

Η δεξαμενή νερού συγκρατεί το νερό προς διανομή.

- 1 Ανοίξτε το καπάκι στο επάνω μέρος της δεξαμενής νερού.

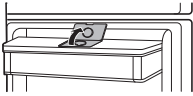

- 2 Γεμίστε τη δεξαμενή νερού με πόσιμο νερό και κλείστε το καπάκι.

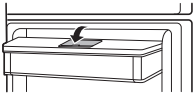
**⚠ ΠΡΟΕΙΔΟΠΟΙΗΣΗ**

- Γεμίζετε μόνο με πόσιμο νερό. Μη γεμίζετε τη δεξαμενή νερού με ποτά ή ζεστό νερό.
- Τα παιδιά δεν επιτρέπεται να πλησιάζουν τη δεξαμενή νερού.

⚠ ΠΡΟΣΟΧΗ

- Μην ασκείτε υπερβολική δύναμη ή κρούση κατά την αφαίρεση ή την τοποθέτηση της δεξαμενής του διανομέα νερού.

ΣΗΜΕΙΩΣΗ

- Πριν γεμίσετε τη δεξαμενή νερού με πόσιμο νερό πρέπει να την πλύνετε.
- Αν δεν βγαίνει νερό, γεμίστε τη δεξαμενή νερού με πόσιμο νερό.

Καθαρισμός της Δεξαμενής νερού

- 1 Αφαιρέστε το κάλυμμα της δεξαμενής νερού.

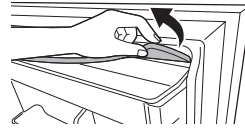

- 2 Αδειάστε τη δεξαμενή νερού.

- 3 Κρατήστε τη δεξαμενή νερού με τα δύο χέρια και τραβήξτε την προς τα επάνω.

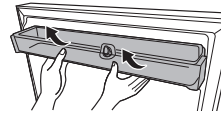

- 4 Αφαιρέστε τη βαλβίδα νερού ❶ που βρίσκεται μέσα στη δεξαμενή νερού περιστρέφοντάς την δεξιόστροφα.

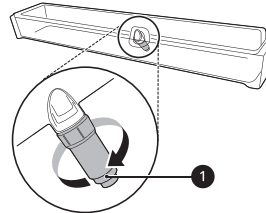

- 5 Καθαρίστε τη δεξαμενή νερού και τη βαλβίδα νερού με τρεχούμενο νερό. Σκουπίστε το εσωτερικό και το εξωτερικό της δεξαμενής νερού και της πόρτας του ψυγείου με ένα καθαρό πανί.

- 6 Συναρμολογήστε τη δεξαμενή νερού με την αντίστροφη σειρά σε σχέση με τη διαδικασία αφαίρεσης.

ΣΗΜΕΙΩΣΗ

- Καθαρίστε τις δεξαμενές νερού εάν δεν έχουν χρησιμοποιηθεί για 48 ώρες.

Παρασκευαστής πάγου

Αυτό το χαρακτηριστικό είναι διαθέσιμο μόνο σε ορισμένα μοντέλα.

Χρήση του Κινητού παρασκευαστή πάγου

Εδώ παρασκευάζονται χειροκίνητα και φυλάσσονται τα παγάκια.

- 1 Τραβήξτε τον δίσκο πάγου από τον παρασκευαστή πάγου.

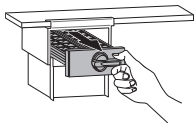

- 2 Γεμίστε την παγοθήκη με νερό μέχρι τη σημειωμένη γραμμή νερού.
- 3 Κρατήστε και σπρώξτε τον δίσκο πάγου πίσω στην αρχική του θέση.

- 4 Κρατήστε τον μοχλό του δίσκου πάγου και γυρίστε τον δεξιόστροφα για να απελευθερώσετε τα παγάκια.

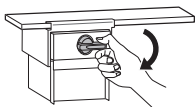

- 5 Κρατήστε τη λαβή της παγοθήκης και τραβήξτε την προς τα έξω.

⚠ ΠΡΟΕΙΔΟΠΟΙΗΣΗ

- Γεμίζετε μόνον με πόσιμο νερό.

⚠ ΠΡΟΣΟΧΗ

- Προσέξτε να μην χύσετε νερό καθώς σπρώχνετε τον δίσκο πάγου.
- Προσέξτε να μην γυρίσετε τον δίσκο πάγου με δύναμη, καθώς μπορεί να σπάσει.
- Αν ανοίγετε και κλείνετε την πόρτα του καταψύκτη συχνά, μπορεί να χρειαστεί παραπάνω χρόνος για να παγώσει το νερό.

ΣΗΜΕΙΩΣΗ

- Μπορείτε να αφαιρέσετε τον παρασκευαστή πάγου για να δημιουργήσετε περισσότερο χώρο μέσα στον καταψύκτη, σε περίπτωση που δεν τον χρησιμοποιείτε.
- Εάν ο δίσκος πάγου είναι παραγεμισμένος, τα παγάκια μπορεί να κολλήσουν και να είναι δύσκολο να αφαιρεθεί.
- Ο πάγος μπορεί να αφαιρεθεί πιο εύκολα χύνοντας νερό στον δίσκο πάγου.

Αυτόματος παρασκευαστής πάγου**Πριν από τη χρήση του παρασκευαστή πάγου στην πόρτα****⚠ ΠΡΟΣΟΧΗ**

- Ο πρώτος πάγος και νερό που θα διανεμηθούν μπορεί να περιλαμβάνουν σωματίδια ή μυρωδιά από τη γραμμή παροχής νερού ή τη δεξαμενή νερού.
- Εάν το χρώμα του πάγου που διανέμεται είναι αλλοιωμένο, ελέγξτε τη δεξαμενή και την παροχή νερού για κάποια πιθανή αιτία. Εάν το πρόβλημα συνεχιστεί, επικοινωνήστε με το Κέντρο πληροφόρησης πελατών της LG Electronics. Μην χρησιμοποιείτε τον πάγο ή το νερό μέχρι να διορθωθεί το πρόβλημα.
- Μην αγγίζετε τον αυτόματο παρασκευαστή πάγου με το χέρι σας ή με ένα εργαλείο.

- Μην αφαιρείτε το κάλυμμα του αυτόματου παρασκευαστή πάγου.
- Απορρίπτετε τον πάγο στο εσωτερικό του κάδου πάγου όταν φεύγετε διακοπές ή σε περίπτωση εκτεταμένης διακοπής ρεύματος.

ΣΗΜΕΙΩΣΗ

- Ο παρασκευαστής πάγου συνήθως παράγει πάγο σε περίπου 48 ώρες από την αρχική εγκατάσταση της συσκευής.
- Εάν ο κάδος πάγου είναι εντελώς γεμάτος με πάγο, η παραγωγή πάγου θα σταματήσει.
- Ο ήχος πτώσης στον κάδο πάγου είναι φυσιολογικός.
- Εάν αποθηκεύονται παγάκια στην παγοθήκη για μεγάλο χρονικό διάστημα, μπορεί να κολλήσουν μεταξύ τους και να μην μπορούν να χωριστούν εύκολα. Σε τέτοια περίπτωση, αδειάστε την παγοθήκη και φτιάξτε νέο πάγο.

Παρασκευαστής πάγου ενσωματωμένος στην πόρτα

Ο αυτόματος παρασκευαστής πάγου μπορεί να παρασκευάσει αυτόματα 30 - 40 παγάκια σε περίοδο 24 ωρών, εφόσον είναι ευνοϊκές οι συνθήκες. Αυτή η ποσότητα μπορεί να διαφέρει ανάλογα με τις συνθήκες (θερμοκρασία περιβάλλοντος γύρω από τη συσκευή, συχνότητα με την οποία ανοίγει η πόρτα, ποσότητα τροφίμων εντός της συσκευής κ.λπ.).

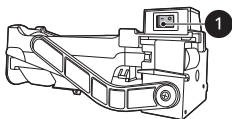

- ❶ Διακόπτης ρεύματος

Ενεργοποίηση και απενεργοποίηση του αυτόματου παρασκευαστή πάγου

- 1 Αφαιρέστε το επάνω καλάθι του καταψύκτη ανασηκώνοντάς το.

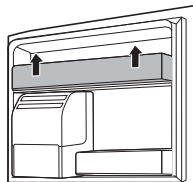

- 2 Αφαιρέστε το κάλυμμα του αυτόματου παρασκευαστή πάγου ανασηκώνοντάς το.

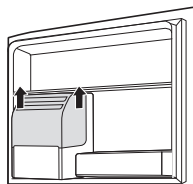

- 3 Για να ενεργοποιήσετε/απενεργοποιήσετε τον αυτόματο παρασκευαστή πάγου, ρυθμίστε τον διακόπτη ρεύματος ❶ του παρασκευαστή πάγου στη θέση ON (|) ή OFF (O).

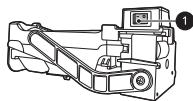

Φυσιολογικοί θόρυβοι που ενδέχεται να ακούτε

Η βαλβίδα νερού του παρασκευαστή πάγου θα κάνει θόρυβο καθώς ο παρασκευαστής πάγου γεμίζει με νερό. Εάν ο διακόπτης ρεύματος είναι στη θέση ON (|), θα ακούγεται θόρυβος ακόμα και αν ο παρασκευαστής πάγου δεν έχει συνδεθεί ακόμα με την παροχή νερού. Για να σταματήσετε

τον θόρυβο, μετακινήστε τον διακόπτη στη θέση OFF (O).

ΣΗΜΕΙΩΣΗ

- Ο παρασκευαστής πάγου δεν θα πρέπει να είναι ενεργοποιημένος εάν δεν έχει συνδεθεί η παροχή νερού. Αυτό μπορεί να προκαλέσει βλάβη στον παρασκευαστή πάγου.

Προετοιμασία για εκκένωση

Αν η θερμοκρασία περιβάλλοντος πρόκειται να πέσει κάτω από το μηδέν, καλέστε εξειδικευμένο τεχνικό για να αποστραγγίσει το σύστημα παροχής νερού, ώστε να προληφθούν σοβαρές υλικές ζημιές λόγω πλημμύρας προκαλούμενης από το σπάσιμο σωλήνων νερού ή συνδέσεων. Θέστε τον διακόπτη ρεύματος του παρασκευαστή πάγου στη θέση OFF (O) και κλείστε την παροχή νερού προς τη συσκευή.

⚠ ΠΡΟΣΟΧΗ

- Ο κάδος πάγου θα πρέπει να εκκενώνεται κάθε φορά που ο διακόπτης ρεύματος του παρασκευαστή πάγου τίθεται στη θέση OFF (O).

Πόρτα μέσα σε πόρτα

Αυτό το χαρακτηριστικό είναι διαθέσιμο μόνο σε ορισμένα μοντέλα.

Χρήση της Πόρτας Door in Door

Πατήστε το κουμπί που βρίσκεται στην κορυφή της πόρτας του ψυγείου, μέχρι να ανοίξει η πόρτα Door in Door.

Υπάρχει αρκετός χώρος αποθήκευσης στο εσωτερικό της πόρτας Door in Door και τα περιβάλλοντα καλάθια του, ο οποίος σας

επιτρέπει να αποθηκεύετε τα τρόφιμα οργανωμένα.

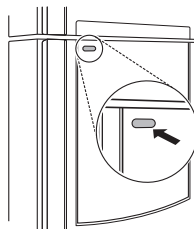

Αφαίρεση και επανατοποθέτηση της Θήκης Door in Door

- 1 Κρατήστε τη θήκη από το εσωτερικό της πόρτας Door in Door και με τα δύο χέρια και αφαιρέστε την σηκώνοντάς την προς τα επάνω.

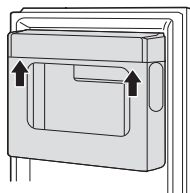

- 2 Συναρμολογήστε την πόρτα Door in Door με την αντίστροφη σειρά σε σχέση με τη διαδικασία αφαίρεσης.

Χρήση του Καλαθιού της Πόρτας Door in Door

Αποθηκεύστε τα τρόφιμα που αφαιρείτε και χρησιμοποιείτε συχνά.

- 1 Ανοίξτε την πόρτα Door in Door.

- 2 Τραβήξτε το καλάθι προς τα έξω και ευθυγραμμίστε το κούμπωμα ❶ με την οπή ❷.

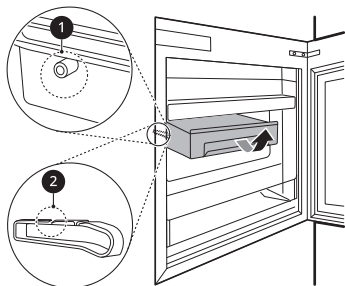

- 3 Ανασηκώστε το μπροστινό μέρος του καλάθιου και ισιώστε το.

- 4 Συναρμολογήστε καλάθι της πόρτας Door in Door με την αντίστροφη σειρά σε σχέση με τη διαδικασία αφαίρεσης.

και τραβήξτε απαλά προς τα έξω εντελώς, μέχρι το συρτάρι να σταματήσει πλήρως.

- 2 Ανασηκώστε το συρτάρι λαχανικών προς τα επάνω και αφαιρέστε το τραβώντας το προς τα έξω.

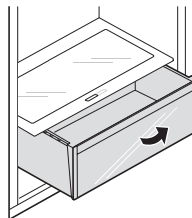

- 3 Συναρμολογήστε το συρτάρι λαχανικών με την αντίστροφη σειρά σε σχέση με τη διαδικασία αφαίρεσης.

Συρτάρι ψυγείου

Χρήση του Συρταριού φρέσκων λαχανικών

Η υγρασία του τμήματος λαχανικών μπορεί να ρυθμιστεί μετακινώντας το κουμπί.

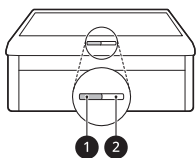

- ❶ Για την αποθήκευση φρούτων.
❷ Για την αποθήκευση λαχανικών.

Αφαίρεση και επανατοποθέτηση του Συρταριού φρέσκων λαχανικών

- 1 Αφαιρέστε τα περιεχόμενα από το συρτάρι. Κρατήστε τη λαβή του συρταριού λαχανικών

⚠ ΠΡΟΣΟΧΗ

- Αφαιρείτε όλα τα τρόφιμα από το εσωτερικό της συσκευής, διαφορετικά μπορεί να προκληθούν τραυματισμοί από το βάρος των αποθηκευμένων τροφίμων.

Καλάθι πόρτας

Αφαίρεση/επανατοποθέτηση του καλάθιου πόρτας

- 1 Κρατήστε και τις δύο άκρες του καλάθιου και αφαιρέστε το ανασηκώνοντάς το προς τα επάνω.

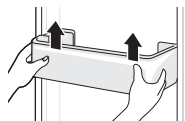

- 2 Επανατοποθετήστε το καλάθι πόρτας με την αντίστροφη σειρά σε σχέση με τη διαδικασία αφαίρεσης.

Ράφι

Αφαίρεση/επανατοποθέτηση του ραφιού

- 1 Κρατήστε το ράφι και από τις δύο πλευρές. Ανασηκώστε το ράφι και αφαιρέστε το τραβώντας το προς τα έξω.

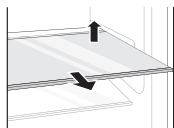

- 2 Επανατοποθετήστε το ράφι σύροντάς το προς τα μέσα έως ότου ασφαλίσει μέσα στο πλαίσιο.

ΕΞΥΠΝΕΣ ΛΕΙΤΟΥΡΓΙΕΣ

Εφαρμογή LG ThinQ

Αυτό το χαρακτηριστικό είναι διαθέσιμο μόνο σε μοντέλα με Wi-Fi.

Η εφαρμογή **LG ThinQ** σας επιτρέπει να επικοινωνείτε με τη συσκευή χρησιμοποιώντας ένα smartphone.

Λειτουργίες εφαρμογής LG ThinQ

Συνδεθείτε με τη συσκευή με τη βοήθεια ενός smartphone, χρησιμοποιώντας τις πρακτικές έξυπνες λειτουργίες.

Smart Diagnosis

- Αν αντιμετωπίζετε κάποιο πρόβλημα κατά τη χρήση της συσκευής, αυτό το χαρακτηριστικό έξυπνης διάγνωσης θα σας βοηθήσει να διαγνώσετε το πρόβλημα.

Ρυθμίσεις

- Σας επιτρέπει να ορίσετε διάφορες επιλογές στη συσκευή και στην εφαρμογή.

ΣΗΜΕΙΩΣΗ

- Αν αλλάξετε ασύρματο δρομολογητή, πάροχο υπηρεσιών διαδικτύου ή κωδικό πρόσβασης, διαγράψτε την καταχωρημένη συσκευή από την εφαρμογή **LG ThinQ** και καταχωρήστε την εκ νέου.
- Η συσκευή μπορεί να υποστεί αλλαγές για λόγους βελτίωσης του προϊόντος χωρίς προειδοποίηση προς τους χρήστες.
- Οι λειτουργίες μπορεί να διαφέρουν ανάλογα το μοντέλο.

Πριν από τη χρήση της εφαρμογής LG ThinQ

- 1 Ελέγξτε την απόσταση μεταξύ της συσκευής και του ασύρματου δρομολογητή (Ασύρματο δίκτυο).
 - Εάν η απόσταση μεταξύ της συσκευής και του ασύρματου δρομολογητή είναι μεγάλη,

η δύναμη του σήματος είναι ασθενής. Μπορεί να χρειαστεί πολύς χρόνος για την εγγραφή ή να αποτύχει η εγκατάσταση.

- 2 Απενεργοποιήστε τη **χρήση δεδομένων κινητού** ή τη **χρήση δεδομένων κινητής τηλεφωνίας** στο smartphone σας.

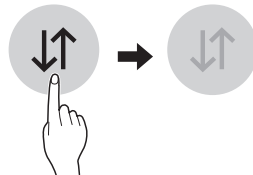

- 3 Συνδέστε το κινητό σας στο ασύρματο δρομολογητή.

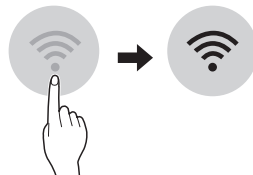

ΣΗΜΕΙΩΣΗ

- Για να επαληθεύσετε τη σύνδεση Wi-Fi, ελέγξτε αν είναι φωτισμένη η ένδειξη Wi-Fi στον πίνακα ελέγχου.
- Η συσκευή υποστηρίζει μόνο ασύρματα δίκτυα 2,4 GHz. Για να ελέγξετε τη συχνότητα του δικτύου σας, επικοινωνήστε με τον πάροχο διαδικτύου ή ανατρέξτε στο εγχειρίδιο του δρομολογητή σας.
- Η εφαρμογή **LG ThinQ** δεν ευθύνεται για οποιαδήποτε προβλήματα σύνδεσης στο δίκτυο ή τυχόν αστοχίες, δυσλειτουργίες, ή σφάλματα που προκαλούνται από τη σύνδεση δικτύου.
- Εάν η συσκευή έχει πρόβλημα σύνδεσης με το δίκτυο ασύρματης σύνδεσης, ενδέχεται να βρίσκεται σε πολύ μακρινή απόσταση από το δρομολογητή. Αγοράστε έναν αναμεταδότη ασύρματης σύνδεσης (εξοπλισμός επέκτασης εμβέλειας) για να βελτιωθεί η ισχύς του σήματος ασύρματης σύνδεσης.

ΣΗΜΕΙΩΣΗ

- Το δίκτυο ασύρματης σύνδεσης ίσως δεν μπορεί να συνδεθεί ή μπορεί να διακοπεί λόγω του περιβάλλοντος οικιακού δικτύου.
- Η σύνδεση με το δίκτυο μπορεί να μην λειτουργεί σωστά ανάλογα με τον πάροχο υπηρεσιών διαδικτύου.
- Το ευρύτερο ασύρματο περιβάλλον μπορεί να επιβραδύνει την ασύρματη λειτουργία.
- Η συσκευή δεν μπορεί να καταγραφεί εξαιτίας προβλημάτων με τη μετάδοση του ασύρματου σήματος. Βγάλτε τη συσκευή από την πρίζα και περιμένετε για περίπου ένα λεπτό πριν ξαναπροσπαθήσετε.
- Εάν το λογισμικό στο ασύρματο δρομολογητή είναι ενεργοποιημένο, απενεργοποιήστε το ή εφαρμόστε μια εξαίρεση.
- Το όνομα του ασύρματου δικτύου (SSID) θα πρέπει να είναι ένας συνδυασμός Αγγλικών γραμμάτων και αριθμών. (Μη χρησιμοποιείτε ειδικούς χαρακτήρες)
- Η διεπαφή χρήστη της συσκευής έξυπνου τηλεφώνου σας μπορεί να ποικίλει αναλόγως το λειτουργικό σύστημα του κινητού σας και τον κατασκευαστή.
- Εάν το πρωτόκολλο ασφαλείας του δρομολογητή είναι ρυθμισμένο στο **WEP**, μπορεί να μην καταφέρετε να συνδεθείτε στο δίκτυο. Αλλάξτε το πρωτόκολλο ασφαλείας (προτείνουμε το **WPA2**) και πραγματοποιήστε ξανά την εγγραφή του προϊόντος.

Εγκατάσταση της εφαρμογής LG ThinQ

Αναζητήστε την εφαρμογή **LG ThinQ** από το Google Play Store & Apple App Store σε ένα smart phone. Ακολουθήστε οδηγίες για τη λήψη και την εγκατάσταση της εφαρμογής.

Σύνδεση με Wi-Fi

Όταν το κουμπί **Wi-Fi** χρησιμοποιείται με την εφαρμογή **LG ThinQ**, επιτρέπει στη συσκευή να συνδεθεί με δίκτυο Wi-Fi. Η ένδειξη Wi-Fi δείχνει

την κατάσταση της σύνδεσης της συσκευής στο δίκτυο. Η ένδειξη Wi-Fi ανάβει όταν η συσκευή είναι συνδεδεμένη με δίκτυο Wi-Fi.

• Αρχική Καταχώρηση Συσκευής

Εκτελέστε την εφαρμογή **LG ThinQ** και ακολουθήστε τις οδηγίες για να καταχωρήσετε τη συσκευή.

• Εκ νέου Καταχώρηση της Συσκευής ή Καταχώρηση άλλου Χρήστη

Πιέστε παρατεταμένα το κουμπί **Wi-Fi** για 3 δευτερόλεπτα για να σβήσει προσωρινά. Εκτελέστε την εφαρμογή **LG ThinQ** και ακολουθήστε τις οδηγίες στην εφαρμογή για να καταχωρήσετε τη συσκευή.

ΣΗΜΕΙΩΣΗ

- Για να απενεργοποιήσετε τη λειτουργία Wi-Fi, πατήστε παρατεταμένα το κουμπί **Wi-Fi** για 3 δευτερόλεπτα. Η ένδειξη Wi-Fi θα απενεργοποιηθεί.

Πληροφορίες σημείωσης για το λογισμικό ανοικτού κώδικα

Για τη λήψη του πηγαίου κώδικα που διέπεται από τις άδειες χρήσης GPL, LGPL, MPL και άλλες άδειες χρήσης ανοιχτού κώδικα που έχουν την υποχρέωση να αποκαλύπτουν τον πηγαίο κώδικα ο οποίος περιλαμβάνεται στο προϊόν και για την πρόσβαση σε όλους τους αναφερόμενους όρους αδειών χρήσης, στις σημειώσεις πνευματικών δικαιωμάτων και σε άλλα σχετικά έγγραφα, επισκεφτείτε τη διεύθυνση <https://opensource.lge.com>.

Η LG Electronics θα σας παρέχει επίσης τον κώδικα ανοιχτής πηγής σε μορφή CD-ROM έναντι χρέωσης που θα καλύπτει τα έξοδα της διανομής (όπως ο κόστος των πολυμέσων, της αποστολής και της διαχείρισης), κατόπιν αιτήματος μέσω email στη διεύθυνση opensource@lge.com.

Η προσφορά ισχύει για όλους τους παραλήπτες αυτής της πληροφορίας και για περίοδο τριών ετών από την τελευταία μας αποστολή αυτού του προϊόντος.

Smart Diagnosis

Χρησιμοποιήστε αυτό το χαρακτηριστικό για να διαγνώσετε και να επιλύσετε προβλήματα στη συσκευή σας.

ΣΗΜΕΙΩΣΗ

- Για λόγους που δεν οφείλονται σε αμέλεια της LGE, η υπηρεσία μπορεί να μην λειτουργεί λόγω εξωτερικών παραγόντων, όπως, μεταξύ άλλων, μη διαθέσιμο δίκτυο Wi-Fi, απουσία του δικτύου Wi-Fi, πολιτική του τοπικού καταστήματος εφαρμογών ή μη διαθεσιμότητα της εφαρμογής.
- Το χαρακτηριστικό ενδέχεται να υπόκειται σε αλλαγές χωρίς προηγούμενη ειδοποίηση και να έχει διαφορετική μορφή, ανάλογα με την τοποθεσία σας.

Χρήση του LG ThinQ για τη διάγνωση προβλημάτων

Αν αντιμετωπίζετε κάποιο πρόβλημα με τη συσκευή σας που διαθέτει λειτουργία Wi-Fi, αυτή μπορεί να μεταδώσει δεδομένα αντιμετώπισης προβλημάτων σε ένα smartphone χρησιμοποιώντας την εφαρμογή **LG ThinQ**.

- Εκκινήστε την εφαρμογή **LG ThinQ** και επιλέξτε το χαρακτηριστικό **Smart Diagnosis** από το μενού. Ακολουθήστε τις οδηγίες που παρέχονται από την εφαρμογή **LG ThinQ**.

Χρήση της ακουστικής διάγνωσης για τη διάγνωση προβλημάτων

*1 Αυτό ο πίνακας ελέγχου είναι διαθέσιμος μόνο σε ορισμένα μοντέλα.

Ακολουθήστε τις παρακάτω οδηγίες για να χρησιμοποιήσετε τη μέθοδο ακουστικής διάγνωσης.

- Εκκινήστε την εφαρμογή **LG ThinQ** και επιλέξτε το χαρακτηριστικό **Smart Diagnosis** από το μενού. Ακολουθήστε τις οδηγίες για την ακουστική διάγνωση που παρέχονται από την εφαρμογή **LG ThinQ**.

Πίνακας ελέγχου 1: στην πόρτα του καταψύκτη *1

- 1 Πατήστε το κουμπί **Lock** για να ενεργοποιήσετε τη λειτουργία κλειδώματος.
 - Αν η οθόνη έχει παραμείνει κλειδωμένη για πάνω από 5 λεπτά, πρέπει να απενεργοποιήσετε το κλείδωμα και κατόπιν να το ενεργοποιήσετε ξανά.
- 2 Πατήστε παρατεταμένα το κουμπί **Fridge** για 3 δευτερόλεπτα ή περισσότερο.
- 3 Ανοίξτε την πόρτα του ψυγείου και του καταψύκτη και κατόπιν κρατήστε το τηλέφωνο κοντά στην οπή ηχείου.

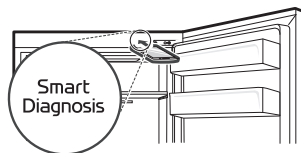

- 4 Αφού ολοκληρωθεί η μεταφορά δεδομένων, η διάγνωση θα εμφανιστεί στην εφαρμογή.

Πίνακας ελέγχου 2: μέσα στο ψυγείο *1

- 1 Ανοίξτε την πόρτα του καταψύκτη και κλείστε την πόρτα του ψυγείου.
- 2 Ανοίξτε και κλείστε την πόρτα του καταψύκτη 5 φορές σε 8 δευτερόλεπτα μέχρι να αναβοσβήσει η λυχνία LED.
- 3 Κρατήστε το τηλέφωνο κοντά στην οπή του ηχείου.

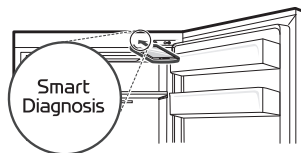

- 4 Αφού ολοκληρωθεί η μεταφορά δεδομένων, η διάγνωση θα εμφανιστεί στην εφαρμογή.

ΣΗΜΕΙΩΣΗ

- Για βέλτιστα αποτελέσματα, μην μετακινείτε το τηλέφωνο κατά τη μετάδοση των ηχητικών σημάτων.
-

ΣΥΝΤΗΡΗΣΗ

Καθαρισμός

Γενικές συμβουλές καθαρισμού

- Η εκτέλεση χειροκίνητης απόψυξης, συντήρησης ή καθαρισμού της συσκευής ενώ υπάρχουν αποθηκευμένα τρόφιμα στον καταψύκτη μπορεί να αυξήσει τη θερμοκρασία των τροφίμων και να μειώσει τη διάρκεια ζωής τους.
- Καθαρίζετε τακτικά τυχόν επιφάνειες που μπορεί να έρθουν σε επαφή με τρόφιμα.
- Όταν καθαρίζετε το εσωτερικό ή το εξωτερικό της συσκευής, μην τρίβετε με σκληρή βούρτσα, οδοντόπαστα ή εύφλεκτα υλικά. Μην χρησιμοποιείτε απορρυπαντικά που περιέχουν εύφλεκτες ουσίες. Αυτό μπορεί να προκαλέσει αποχρωματισμό ή ζημιά της συσκευής.
 - Εύφλεκτες ουσίες: αλκοόλες (αιθανόλη, μεθανόλη, ισοπροπυλική αλκοόλη, ισοβουτυλική αλκοόλη, κ.λπ.), διαλυτικά, χλωρίνη, βενζίνη, εύφλεκτα υγρά, διαβρωτικά, κ.λπ.
- Μετά τον καθαρισμό, ελέγξτε αν το καλώδιο ρεύματος είναι κατεστραμμένο.

Καθαρισμός του εξωτερικού

- Όταν καθαρίζετε τους εξωτερικούς αεραγωγούς της συσκευής με ηλεκτρική σκούπα, τότε το καλώδιο ρεύματος πρέπει να έχει αφαιρεθεί από την πρίζα για την αποτροπή στατικής εκκένωσης, που μπορεί να προκαλέσει βλάβη στα ηλεκτρονικά στοιχεία ή ηλεκτροπληξία. Συνιστάται ο τακτικός καθαρισμός των πίσω και πλαϊνών καλυμμάτων εξαερισμού για να διασφαλίσετε την αξιόπιστη και οικονομική λειτουργία της μονάδας.
- Διατηρείτε καθαρούς τους αεραγωγούς στην εξωτερική επιφάνεια της συσκευής. Οι φραγμένοι αεραγωγοί μπορεί να προκαλέσουν πυρκαγιά ή ζημιά στη συσκευή.
- Για το εξωτερικό της συσκευής, χρησιμοποιείτε ένα καθαρό σφουγγάρι ή μαλακό πανί και ήπιο απορρυπαντικό σε ζεστό νερό. Μην

χρησιμοποιείτε διαβρωτικά ή ισχυρά απορρυπαντικά. Στεγνώνετε καλά με ένα μαλακό πανί. Μην χρησιμοποιείτε υφάσματα τα οποία δεν είναι καθαρά κατά τον καθαρισμό πορτών από ανοξείδωτο χάλυβα.

Καθαρισμός του Εσωτερικού

- Όταν αφαιρείτε ένα ράφι ή συρτάρι από το εσωτερικό της συσκευής, αφαιρείτε και όλα τα αποθηκευμένα τρόφιμα από το ράφι ή το συρτάρι για να αποτραπεί τραυματισμός ή βλάβη στη συσκευή. Διαφορετικά, μπορεί να προκληθεί τραυματισμός λόγω του βάρους των αποθηκευμένων τροφίμων.
- Αποσπάστε τα ράφια και τα συρτάρια και καθαρίστε τα με νερό και κατόπιν στεγνώστε τα επαρκώς πριν τα βάλετε στη θέση τους.
- Σκουπίστε τακτικά τα παρεμβύσματα της πόρτας με μία υγρή μαλακή πετσέτα.
- Λεκέδες και σταγόνες νερού στο καλάθι της πόρτας θα πρέπει να καθαρίζονται καθώς υποβαθμίζουν τη δυνατότητα αποθήκευσης του καλαθιού ακόμη και να προκαλέσουν βλάβη.
- Μην πλένετε ποτέ τα ράφια ή τα δοχεία στο πλυντήριο πιάτων. Τα εξαρτήματα μπορεί να παραμορφωθούν λόγω θερμότητας.
- Το αυτόματο σύστημα απόψυξης στη συσκευή διασφαλίζει ότι δεν συσσωρεύεται πάγος στον θάλαμο υπό φυσιολογικές συνθήκες λειτουργίας. Οι χρήστες δεν χρειάζεται να κάνουν μη αυτόματη απόψυξη.

ΕΠΙΛΥΣΗ ΠΡΟΒΛΗΜΑΤΩΝ

Πριν Ζητήσετε Σέρβις

Ψύξη

Συμπτώματα	Πιθανή αιτία και λύση
Δεν υπάρχει ούτε ψύξη ούτε κατάψυξη.	<p>Υπάρχει διακοπή ρεύματος;</p> <ul style="list-style-type: none"> Ελέγξτε το ρεύμα σε άλλες συσκευές.
	<p>Ελέγξτε το ρεύμα σε άλλες συσκευές.</p> <ul style="list-style-type: none"> Εισάγετε σωστά τον ρευματοδότη στην πρίζα.
	<p>Ενδέχεται να έχει καεί μια ασφάλεια στο σπίτι σας ή ο διακόπτης κυκλώματος να έχει ενεργοποιηθεί. Είτε η συσκευή είναι συνδεδεμένη σε πρίζα GFCI (Ground Fault Circuit Interrupter, διακόπτης κυκλώματος βλάβης γείωσης) και ο διακόπτης προστασίας της πρίζας έχει ενεργοποιηθεί.</p> <ul style="list-style-type: none"> Ελέγξτε τον κεντρικό ηλεκτρικό πίνακα και αντικαταστήστε την ασφάλεια ή επαναφέρετε τον διακόπτη προστασίας. Μην βάλετε μεγαλύτερη ασφάλεια. Εάν το πρόβλημα είναι η υπερφόρτωση του κυκλώματος, ζητήστε από έναν εξουσιοδοτημένο τεχνικό να το διορθώσει. Επαναφέρετε τον διακόπτη κυκλώματος στο GFCI. Εάν το πρόβλημα παραμένει, επικοινωνήστε με έναν ηλεκτρολόγο.
Κακή ψύξη και κατάψυξη.	<p>Η θερμοκρασία του ψυγείου ή του καταψύκτη έχει ρυθμιστεί στη θερμότερη ρύθμισή της.</p> <ul style="list-style-type: none"> Ορίστε τη θερμοκρασία του ψυγείου ή του καταψύκτη σε μια πιο κρύα ρύθμιση.
	<p>Η συσκευή βρίσκεται σε απευθείας ηλιακό φως ή κοντά σε αντικείμενο παραγωγής θερμότητας όπως φούρνος ή καλοριφέρ;</p> <ul style="list-style-type: none"> Ελέγξτε την περιοχή εγκατάστασης και εγκαταστήστε το ξανά μακριά από αντικείμενα παραγωγής θερμότητας.
	<p>Αποθηκεύσατε καυτά τρόφιμα χωρίς να ψυχθούν πρώτα;</p> <ul style="list-style-type: none"> Ψύξτε τα καυτά τρόφιμα πρώτα πριν τα τοποθετήσετε μέσα στο διαμέρισμα του ψυγείου ή του καταψύκτη.
	<p>Τοποθετήσατε υπερβολικά πολλά τρόφιμα;</p> <ul style="list-style-type: none"> Διατηρείτε έναν κατάλληλο χώρο ανάμεσα στα τρόφιμα.
	<p>Είναι εντελώς κλειστές οι πόρτες της συσκευής;</p> <ul style="list-style-type: none"> Κλείστε εντελώς την πόρτα και βεβαιωθείτε ότι δεν εμποδίζουν την πόρτα τυχόν αποθηκευμένα τρόφιμα.
	<p>Υπάρχει αρκετός χώρος γύρω από τη συσκευή;</p> <ul style="list-style-type: none"> Προσαρμόστε την θέση εγκατάστασης για να δημιουργήσετε αρκετό χώρο γύρω από τη συσκευή.

Συμπτώματα	Πιθανή αιτία και λύση
Η συσκευή βγάζει άσχημη μυρωδιά.	Η θερμοκρασία του ψυγείου ή του καταψύκτη έχει ρυθμιστεί στο "Θερμή"; <ul style="list-style-type: none"> • Ορίστε τη θερμοκρασία του ψυγείου ή του καταψύκτη σε μια πιο κρύα ρύθμιση.
	Τοποθετήσατε κάποιο τρόφιμο με έντονη μυρωδιά; <ul style="list-style-type: none"> • Αποθηκεύετε τρόφιμα με έντονες μυρωδιές σε στεγανά δοχεία.
	Μπορεί να έχουν χαλάσει λαχανικά ή φρούτα στο συρτάρι; <ul style="list-style-type: none"> • Πετάξτε σαπισμένα λαχανικά και καθαρίστε το συρτάρι των λαχανικών. Μην αποθηκεύετε λαχανικά για πολύ καιρό στο συρτάρι λαχανικών.

Δημιουργία συμπυκνωμάτων και πάγου

Συμπτώματα	Πιθανή αιτία και λύση
Υπάρχουν συμπυκνώματα στο εσωτερικό της συσκευής ή στο κάτω μέρος του καλύμματος του συρταριού λαχανικών.	Αποθηκεύσατε καυτά τρόφιμα χωρίς να ψυχθούν πρώτα; <ul style="list-style-type: none"> • Ψύξτε τα καυτά τρόφιμα πρώτα πριν τα τοποθετήσετε μέσα στο ψυγείο ή τον καταψύκτη.
	Αφήσατε την πόρτα της συσκευής ανοιχτή; <ul style="list-style-type: none"> • Παρότι τα συμπυκνώματα θα εξαφανιστούν αμέσως μόλις κλείσετε την πόρτα της συσκευής, μπορείτε να τα σκουπίσετε με ένα στεγνό πανί.
	Ανοίξατε και κλείσατε την πόρτα της συσκευής υπερβολικά συχνά; <ul style="list-style-type: none"> • Τα συμπυκνώματα μπορούν να σχηματιστούν λόγω της διαφοράς θερμοκρασίας από το εξωτερικό. Σκουπίστε την υγρασία με ένα στεγνό πανί.
	Τοποθετήσατε ζεστό φαγητό ή τρόφιμο με υγρασία στο εσωτερικό χωρίς να το κλείσετε μέσα στο δοχείο του; <ul style="list-style-type: none"> • Αποθηκεύετε τρόφιμα σε ένα καλυμμένο ή στεγανό δοχείο.

Εξαρτήματα και λειτουργίες

Συμπτώματα	Πιθανή αιτία και λύση
Η εσωτερική λυχνία της συσκευής δεν ανάβει.	Βλάβη λυχνίας <ul style="list-style-type: none"> • Κλείστε και ανοίξτε ξανά την πόρτα. Αν η λυχνία δεν ανάβει, επικοινωνήστε με το κέντρο πληροφόρησης πελατών της LG Electronics. Μην επιχειρήσετε να αφαιρέσετε τη λυχνία.

Θόρυβοι

Συμπτώματα	Πιθανή αιτία και λύση
Η συσκευή είναι θορυβώδης και παράγει μη φυσιολογικούς ήχους.	Η συσκευή έχει εγκατασταθεί σε ένα αδύναμο δάπεδο ή δεν είναι σταθερή; <ul style="list-style-type: none"> Εγκαταστήστε τη συσκευή σε ένα σταθερό και επίπεδο πάτωμα.
	Το πίσω μέρος της συσκευής αγγίζει τον τοίχο; <ul style="list-style-type: none"> Προσαρμόστε την θέση εγκατάστασης για να αφήσετε αρκετό διάκενο γύρω από τη συσκευή.
	Υπάρχουν αντικείμενα ριγμένα πίσω από τη συσκευή; <ul style="list-style-type: none"> Αφαιρέστε τα πεταμένα αντικείμενα από το πίσω μέρος της συσκευής.
	Υπάρχει κάποιο αντικείμενο στο επάνω μέρος της συσκευής; <ul style="list-style-type: none"> Αφαιρέστε το αντικείμενο στο επάνω μέρος της συσκευής.

Wi-Fi

Συμπτώματα	Πιθανή αιτία και λύση
Η οικιακή σας συσκευή και το κινητό δεν είναι συνδεδεμένα με το ασύρματο δίκτυο.	Ο κωδικός για το ασύρματο δίκτυο στο οποίο προσπαθείτε να συνδεθείτε δεν είναι σωστός. <ul style="list-style-type: none"> Βρείτε το ασύρματο δίκτυο στο οποίο είναι συνδεδεμένο το κινητό σας και αφαιρέστε το. Κατόπιν καταγράψτε τη συσκευή στο LG ThinQ.
	Η χρήση δεδομένων για το κινητό σας είναι ενεργοποιημένη. <ul style="list-style-type: none"> Απενεργοποιήστε τη χρήση δεδομένων κινητού του smartphone σας και καταγράψτε τη συσκευή χρησιμοποιώντας το ασύρματο δίκτυο.
	Το όνομα του ασύρματου δικτύου (SSID) ρυθμίστηκε σωστά. <ul style="list-style-type: none"> Το όνομα του ασύρματου δικτύου (SSID) θα πρέπει να είναι ένας συνδυασμός Αγγλικών γραμμάτων και αριθμών. (Μη χρησιμοποιείτε ειδικούς χαρακτήρες)
	Η συχνότητα του δρομολογητή δεν είναι 2,4 GHz. <ul style="list-style-type: none"> Υποστηρίζεται μόνο η συχνότητα 2,4 GHz. Ρυθμίστε το δρομολογητή στα 2,4 GHz και συνδέστε τη συσκευή στον ασύρματο δρομολογητή. Για να ελέγξετε τη συχνότητα του δρομολογητή, ελέγξτε με τον πάροχο του διαδικτύου σας ή τον κατασκευαστή του δρομολογητή.
	Η απόσταση μεταξύ της συσκευής και του δρομολογητή είναι πολύ μεγάλη. <ul style="list-style-type: none"> Εάν η απόσταση μεταξύ της συσκευής και του δρομολογητή είναι πολύ μεγάλη, το σήμα μπορεί να είναι ασθενές και η σύνδεση να μην πραγματοποιηθεί με τη σωστή ρύθμιση. Μετακινήστε τη θέση του δρομολογητή ώστε να είναι πιο κοντά στη συσκευή.

Εξυπηρέτηση πελατών και σέρβις

Επικοινωνήστε με ένα κέντρο πληροφόρησης πελατών της LG Electronics.

- Για πληροφορίες σχετικά με εξουσιοδοτημένα κέντρα εξυπηρέτησης της LG, επισκεφτείτε τον ιστότοπό μας στη διεύθυνση www.lg.com.
- Μόνο εξειδικευμένο προσωπικό σέρβις από εξουσιοδοτημένο κέντρο εξυπηρέτησης της LG θα πρέπει να αποσυναρμολογεί, να επιδιορθώνει ή να τροποποιεί τη συσκευή.
- Η ελάχιστη περίοδος εγγύησης αυτού του ψυγείου είναι 24 μήνες.
- Τα ανταλλακτικά που αναφέρονται στον κανονισμό ΕΕ 2019/2019 είναι διαθέσιμα για 7 έτη (μόνο τα παρεμβύσματα για τις πόρτες είναι διαθέσιμα για 10 έτη).
- Για αγορά ανταλλακτικών, επικοινωνήστε με το κέντρο πληροφόρησης πελατών της LG Electronics ή επισκεφτείτε τον ιστότοπό μας στη διεύθυνση www.lg.com.

ΣΗΜΕΙΩΣΗ

- Ο κανονισμός (ΕΕ) 2019/2019, που ισχύει από 1η Μαρτίου 2021, σχετίζεται με την Κατηγορία Ενεργειακής απόδοσης σύμφωνα με τον κανονισμό (ΕΕ) 2019/2016.
- Για περισσότερες πληροφορίες σχετικά με την ενεργειακή απόδοση της συσκευής, επισκεφτείτε τη διεύθυνση <https://ec.europa.eu> και πραγματοποιήστε αναζήτηση χρησιμοποιώντας το όνομα του μοντέλου (ισχύει από την 1η Μαρτίου 2021).
- Σαρώστε τον κωδικό QR στην ετικέτα ενέργειας που παρέχεται με τη συσκευή, η οποία αναγράφει έναν διαδικτυακό σύνδεσμο προς τις πληροφορίες που σχετίζονται με την απόδοση της συσκευής στη βάση δεδομένων EU EPREL. Κρατήστε την ετικέτα ενέργειας για λόγους αναφοράς μαζί με όλα τα άλλα έγγραφα που παρέχονται μαζί με τη συσκευή (ισχύει από την 1η Μαρτίου 2021).
- Το όνομα μοντέλου βρίσκεται στην πινακίδα κατάταξης της συσκευής.
- Αυτό το προϊόν περιέχει μια πηγή φωτός ενεργειακής απόδοσης κατηγορίας G.

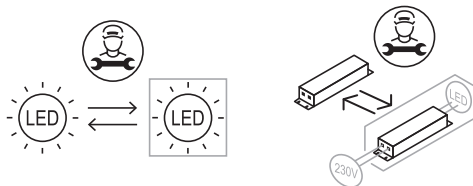

Υπόμνημα

Υπόμνημα

