

## TORIA ELITE

Bedienungsanleitung / User guide /  
Istruzioni per l'uso / Gebruiksaanwijzing /  
Instrukcja obsługi / Notice d'utilisation /  
Manual de instrucciones / Manual de instruções /  
Használati útmutató / Instrucțiuni de utilizare /  
Οδηγίες λειτουργίας

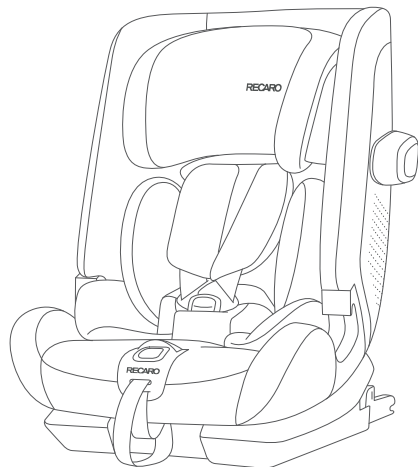

ECE R129/03



76 - 150 cm



>15 M - 12 Y



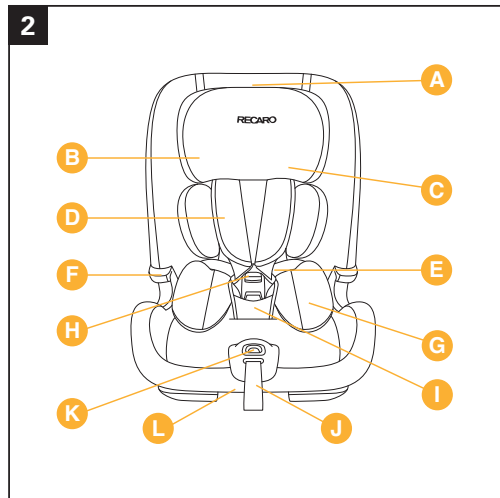
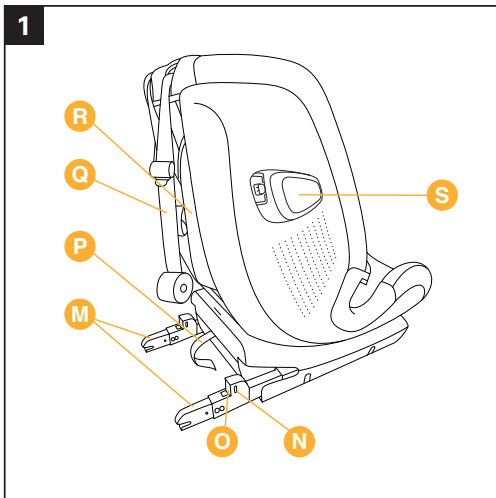

**3**

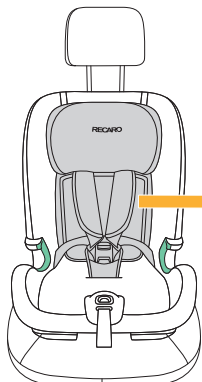

**76-105 cm**

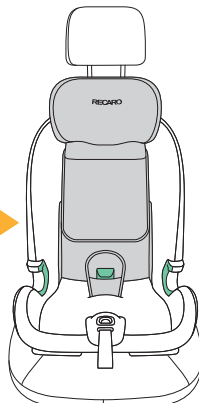

**100-150 cm**



3



76-105 cm / 20 kg max

8



15



(100-150 cm)

22



(100-150 cm)

27



30



34

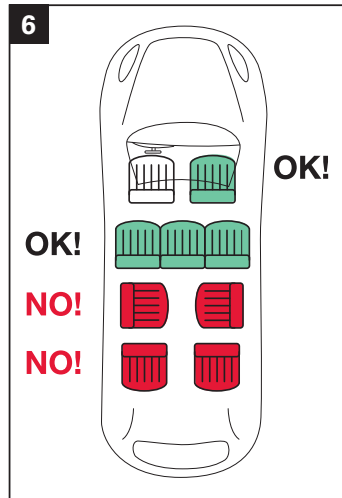
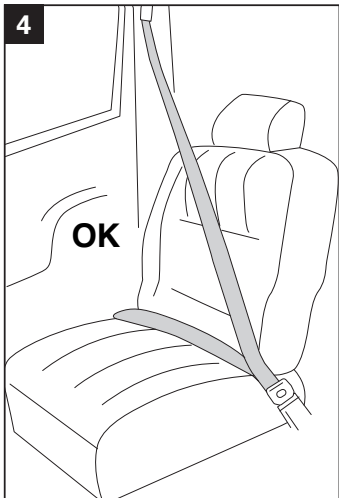

7

**NO!**

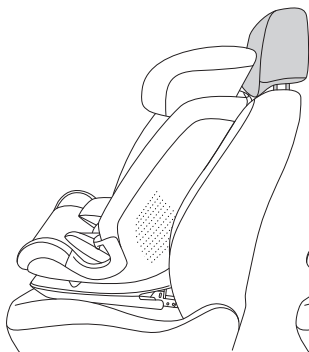

**OK!**

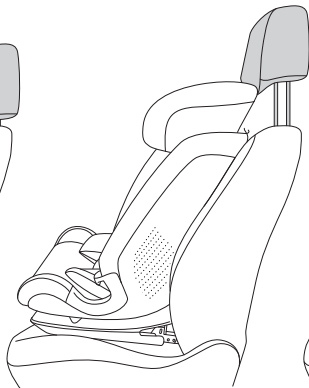

**OK!**

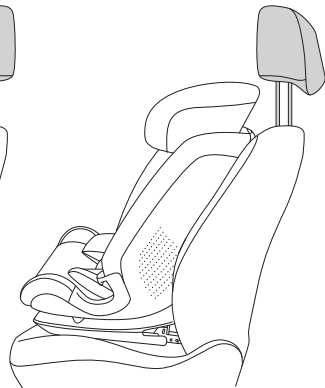



ISOFIX



TOP TETHER

76-105 cm / 20 kg max

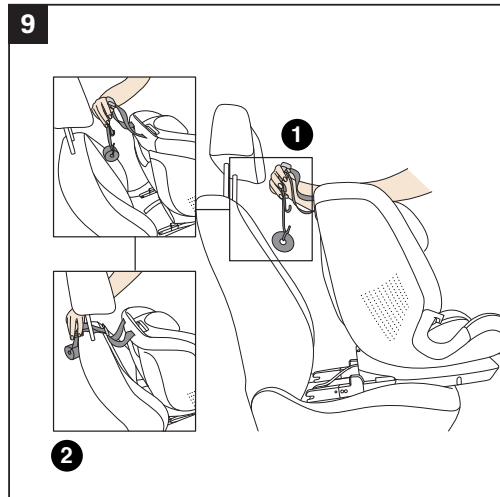
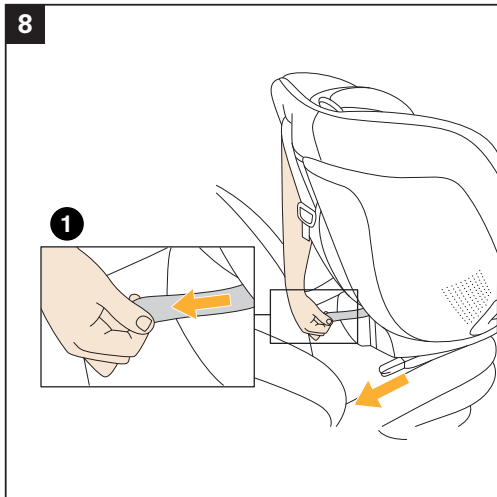



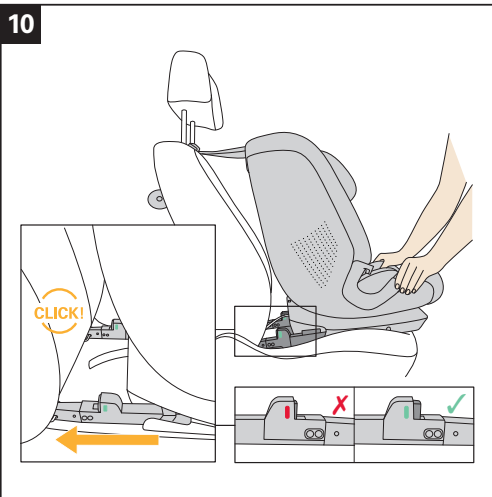

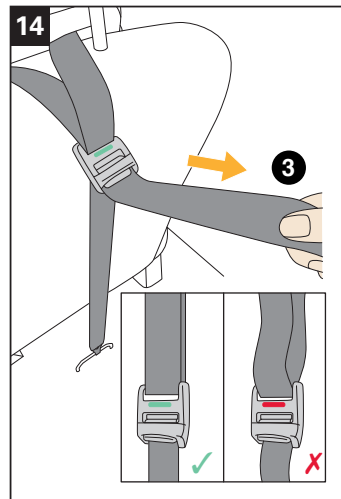
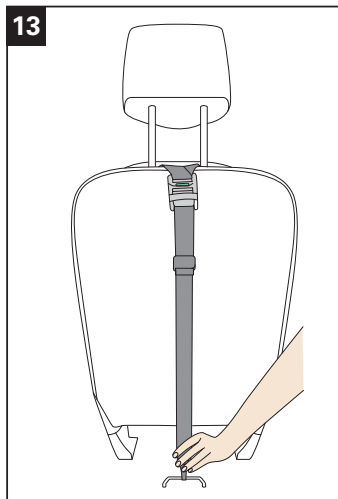
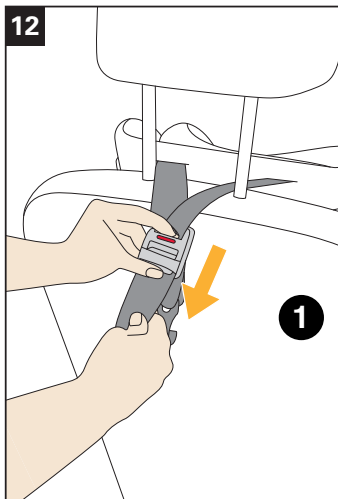

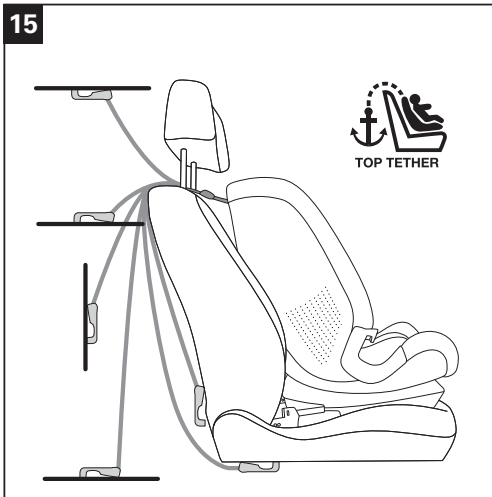

16

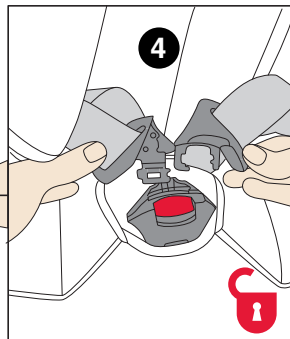
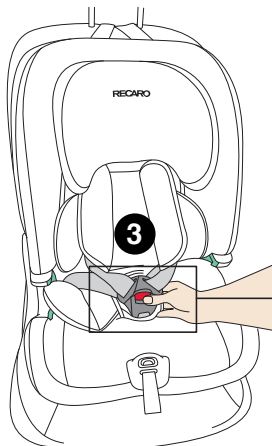
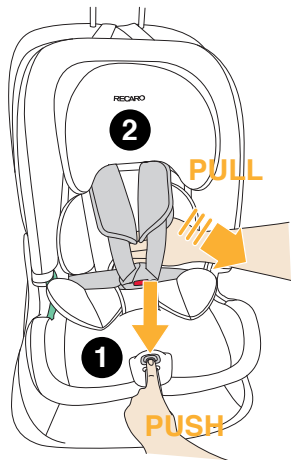

17

1

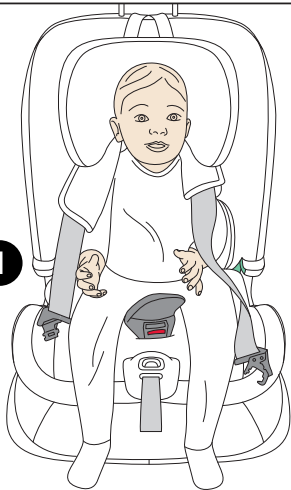

2

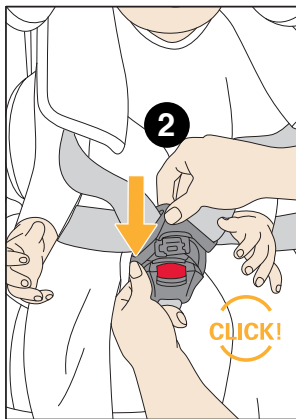

3

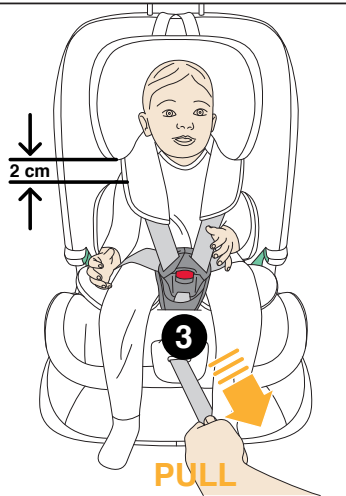

**18**

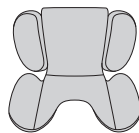
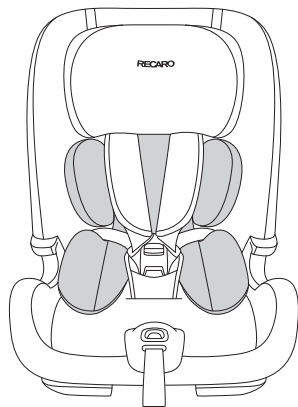

76-87 cm



19

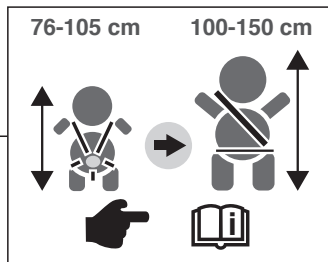
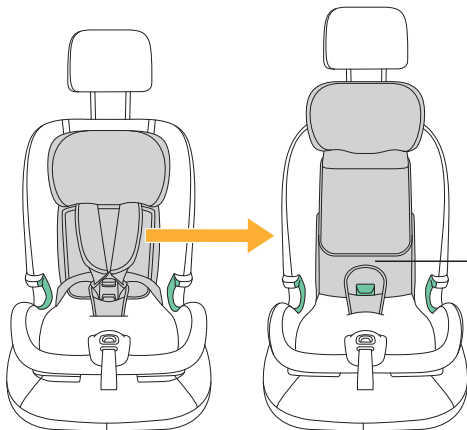

20

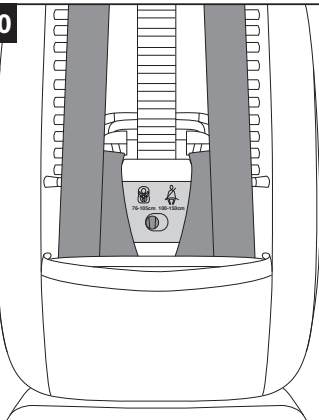

76-105 cm

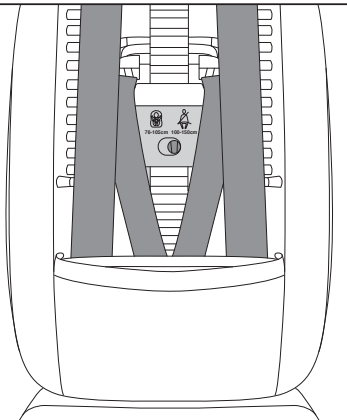
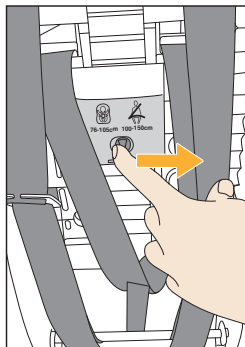

100-150 cm



21

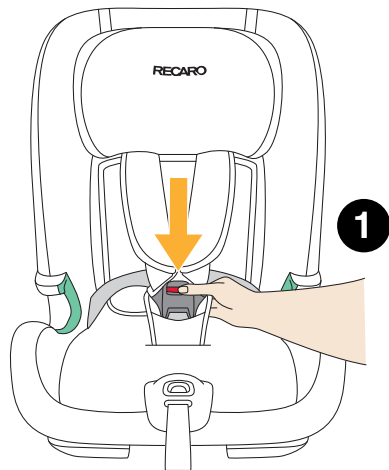
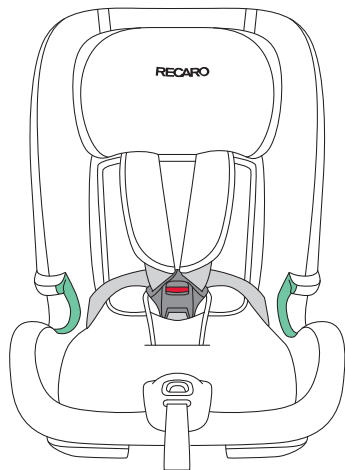

22

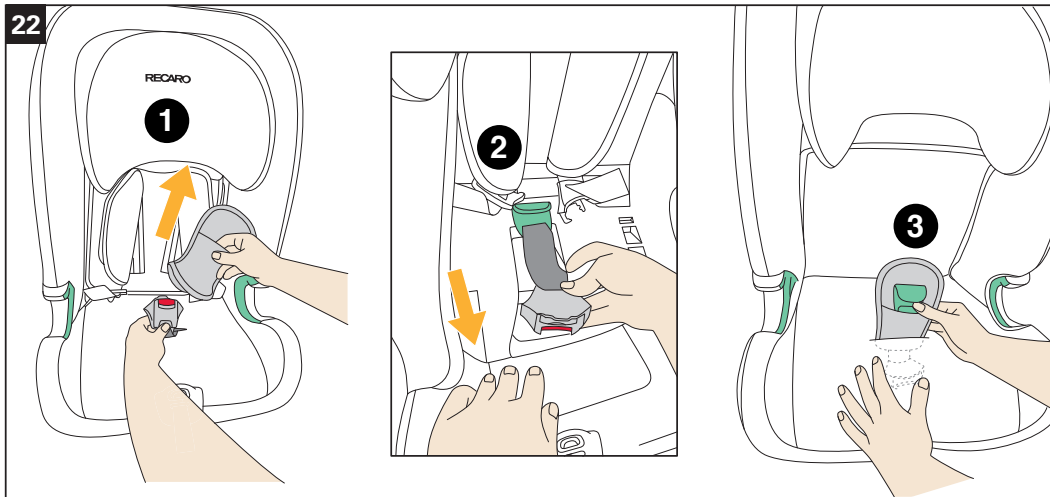

23

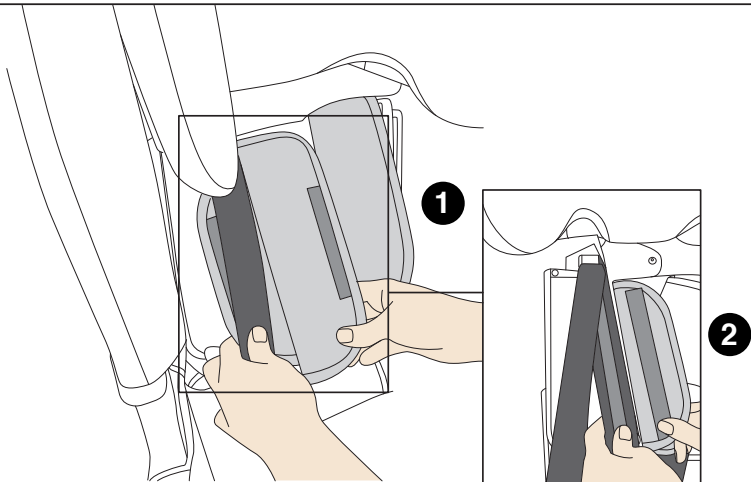

24

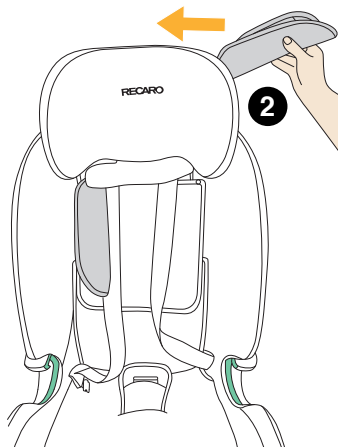
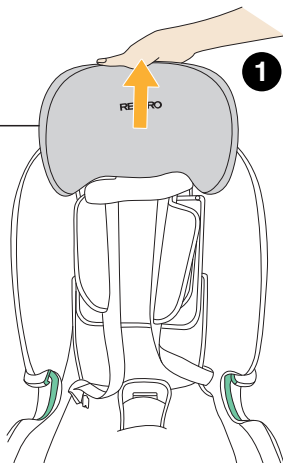
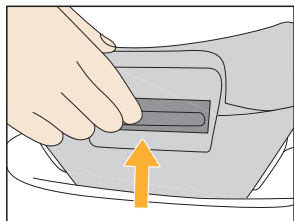

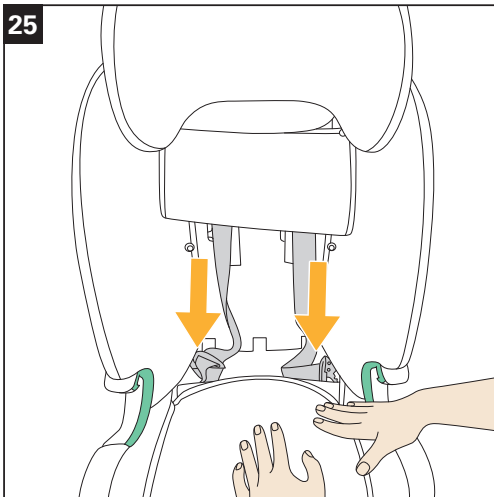



(100-150 cm)

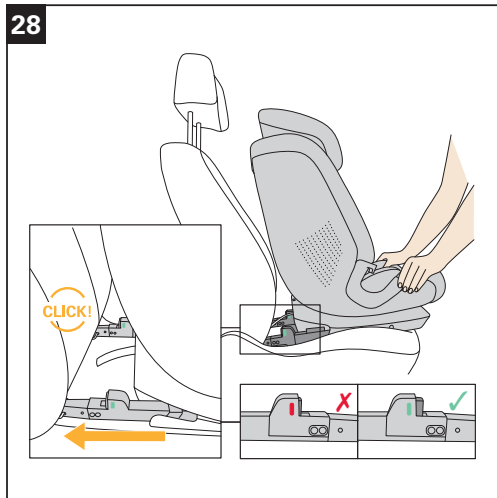
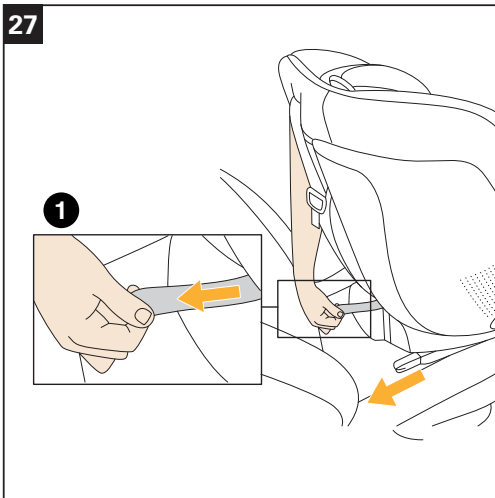

29



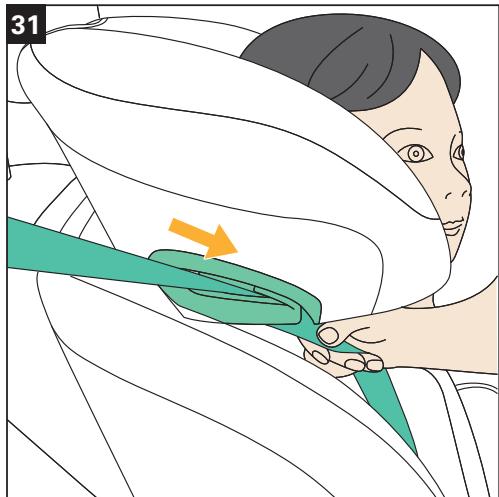
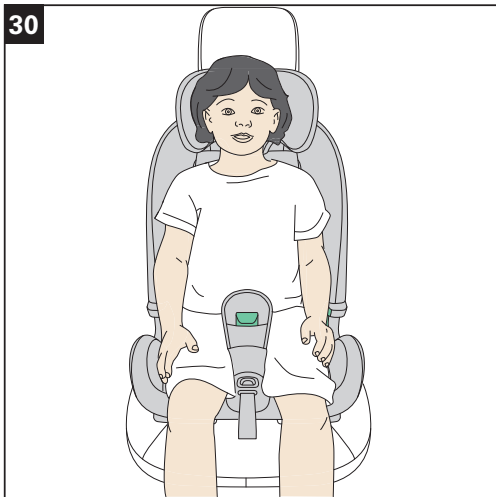



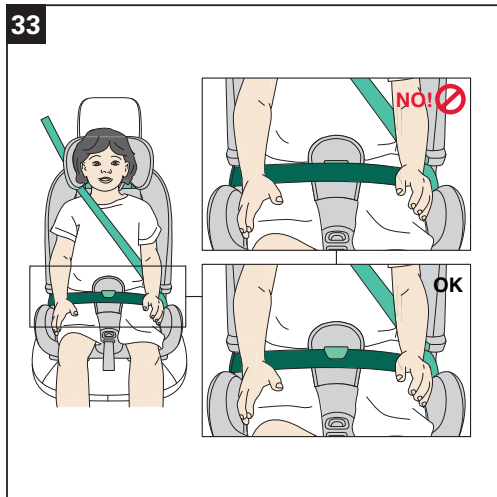
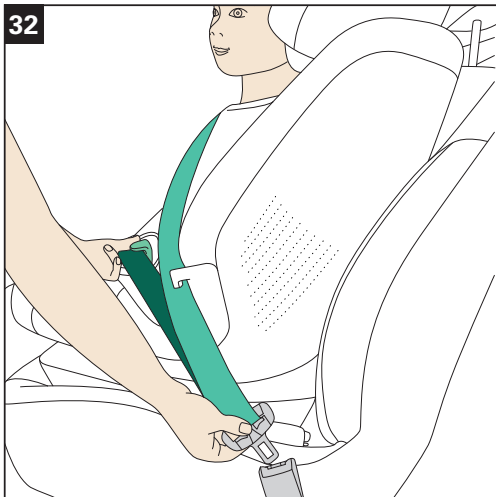

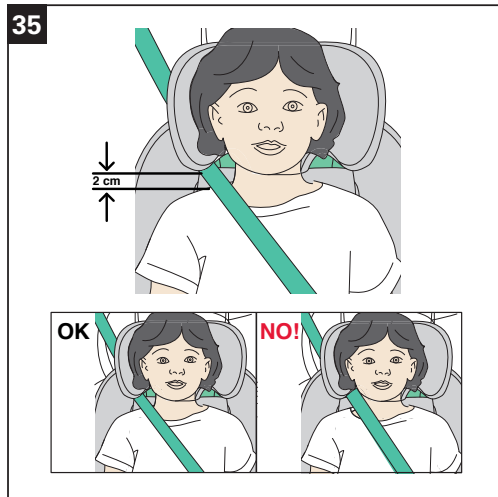
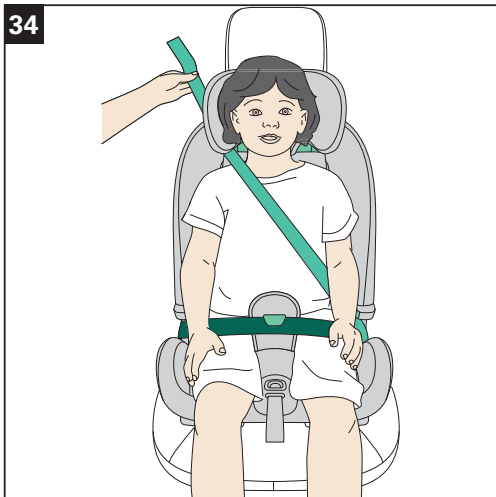



(100-150 cm)

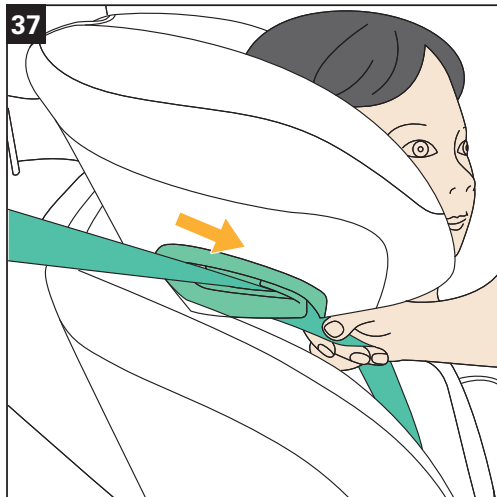
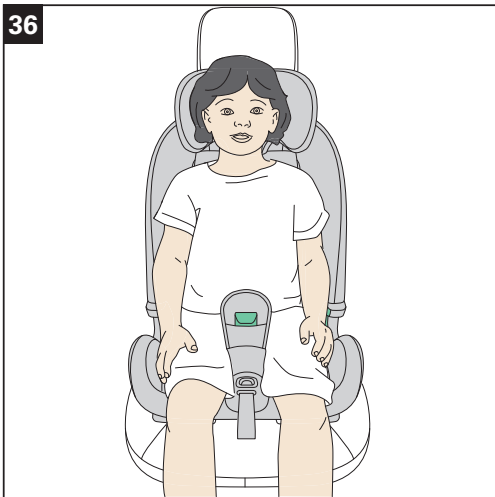

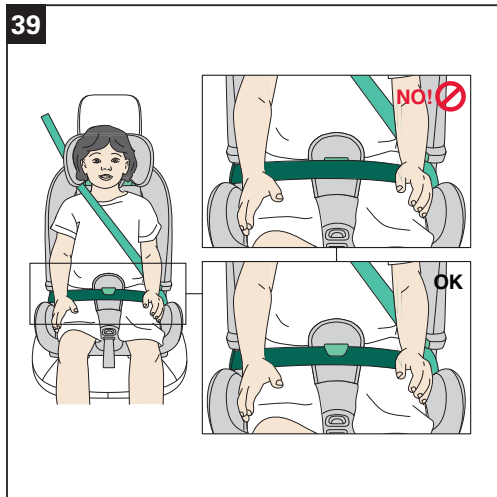
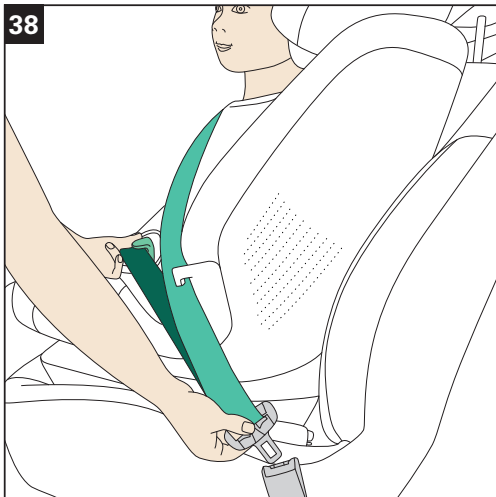

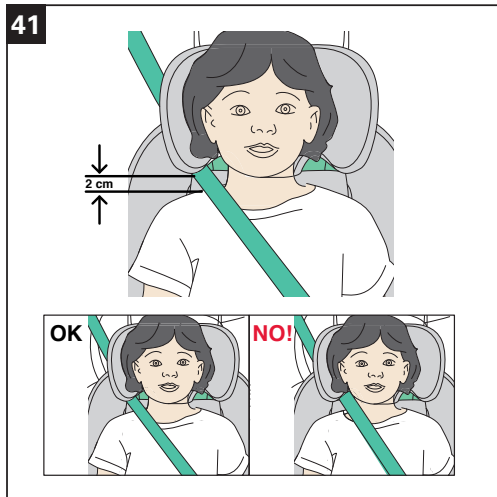

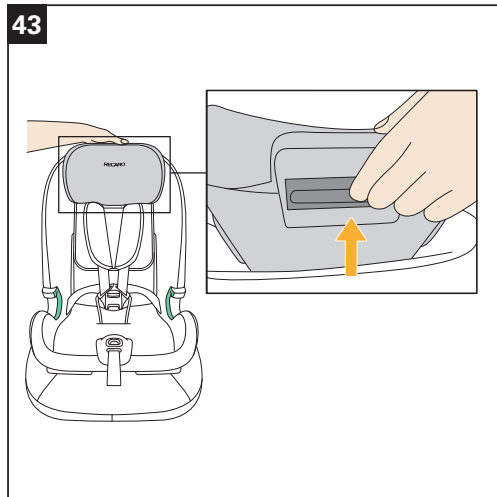
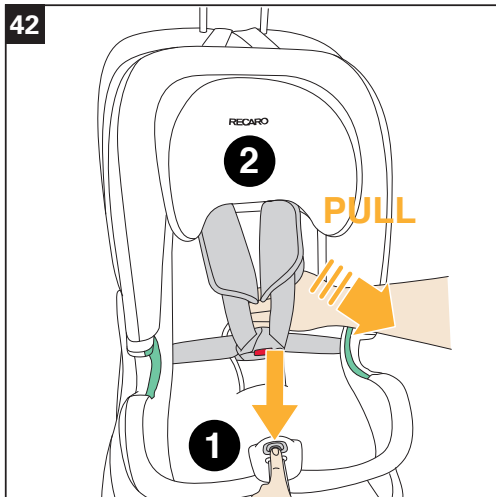

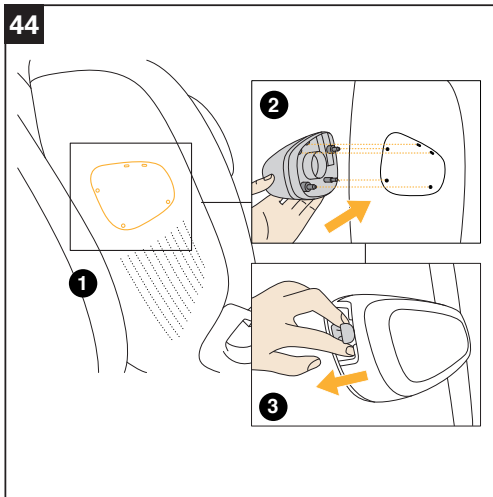

45

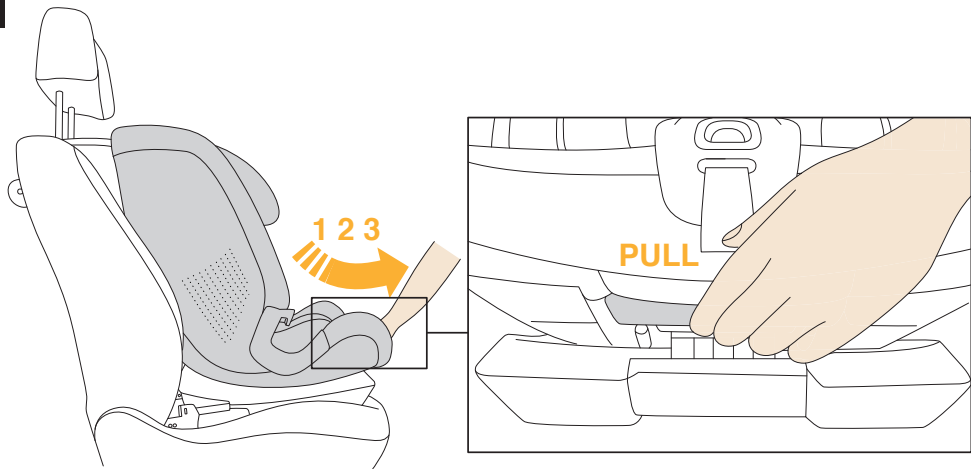



46

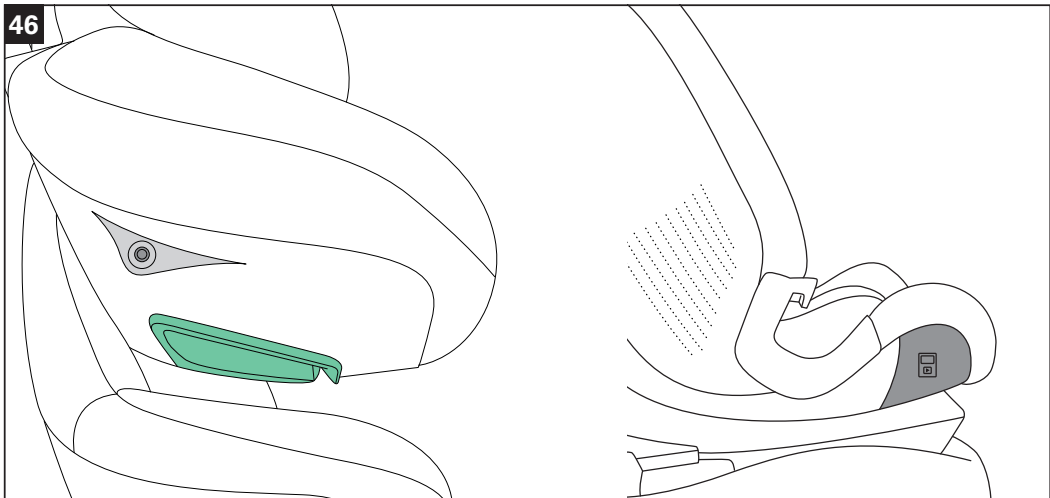

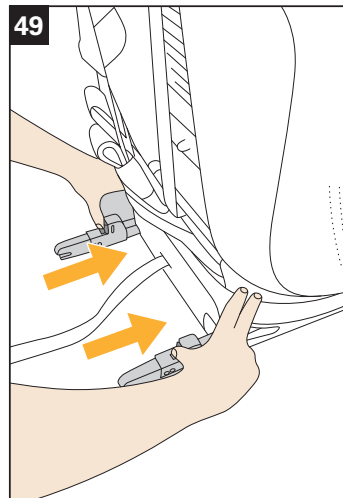
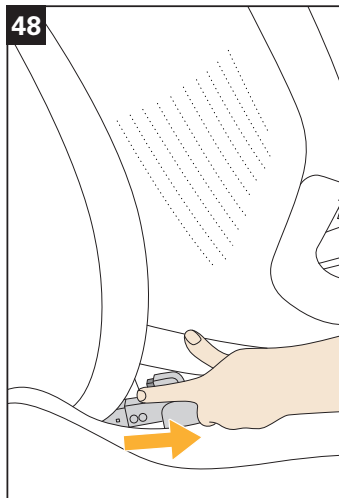
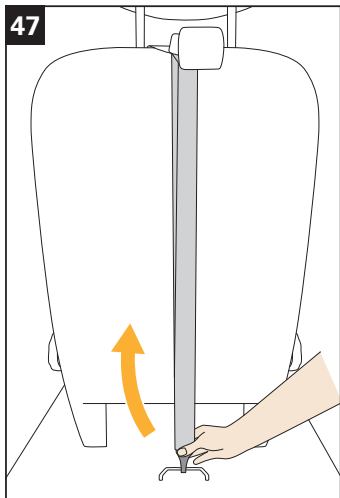
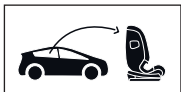

## TORIA ELITE i-SIZE (76-150 cm)

DE.....	36
EN.....	41
IT.....	45
NL.....	50
PL.....	55
FR.....	60
ES.....	65
PT.....	70
HU.....	75
RO.....	80
EL.....	85

# DE

## TORIA ELITE i-SIZE (76-150 cm)

### GEBRAUCHSANLEITUNG SEHR WICHTIG! BITTE SOFORT LESEN

**WICHTIG: BITTE LESEN SIE VOR DEM GEBRAUCH DIESE ANLEITUNG SORGFÄLTIG UND VOLLSTÄNDIG DURCH, UM GEFAHREN BEI DER VERWENDUNG ZU VERMEIDEN. BEWAHREN SIE DIE GEBRAUCHSANLEITUNG FÜR SPÄTERES NACHLESEN AUF. BEFOLGEN SIE DIESE ANWEISUNGEN GENAU, UM DIE SICHERHEIT IHRES KINDES NICHT ZU GEFÄHRDEN.**

**ACHTUNG:** Vor dem Gebrauch eventuelle Plastikbeutel und alle Verpackungsteile des Produkts abnehmen und entsorgen oder jedenfalls für Kinder unzugänglich aufbewahren. Diese Elemente müssen getrennt entsorgt werden, in Übereinstimmung mit den geltenden Gesetzen.

### WARNUNG

- Dieser Autokindersitz ist nach EU-Verordnung ECE R129/03 für die Beförderung von Kindern mit einer Größe zwischen 76 und 150 cm zugelassen.
- In jedem Land sind hinsichtlich der Sicherheit andere Gesetze und Regelungen für die Beförderung von Kindern im Auto vorgesehen. Daher sollte man sich für weitere Informationen an die örtlichen Behörden wenden.
- Achten Sie darauf, dass niemand das Produkt verwendet, ohne die Gebrauchsanleitung gelesen zu haben, und bewahren Sie diese Anleitung zum späteren Nachschlagen auf.
- Es wird empfohlen, alle Insassen darüber in Kenntnis zu setzen, wie das Kind im Notfall abzuschnallen ist.

- Falls der Autokindersitz während der Fahrt verstellt werden muss oder das Kind Ihre Aufmerksamkeit benötigt, halten Sie zuerst das Fahrzeug an einem sicheren Ort an.
- Vergewissern Sie sich regelmäßig, dass das Kind das Gurtschloss nicht öffnet und nicht am Autokindersitz oder an Teilen davon herumspielt.
- Lassen Sie andere Kinder nicht unbeaufsichtigt mit Komponenten und Teilen des Autokindersitzes spielen.
- Wenn das Kind nicht im Auto transportiert wird, muss der Autokindersitz trotzdem befestigt bleiben oder in den Kofferraum gelegt werden. Der nicht befestigte Autokindersitz kann im Falle eines Unfalls oder scharfen Bremsens für die Fahrgäste eine Gefahr darstellen.
- Der Autokindersitz darf ausschließlich von einem Erwachsenen eingestellt werden.
- Das Risiko schwerwiegender Schäden am Kind steigt, nicht nur im Falle eines Unfalls, sondern auch unter anderen Umständen (z.B. scharfes Bremsen usw.), wenn die in diesem Handbuch angegebenen Anweisungen nicht gewissenhaft befolgt werden.
- Kein Autokindersitz kann bei einem Unfall die totale Sicherheit des Kindes gewährleisten, aber die Verwendung dieses Produktes reduziert das Verletzungs- und Todesrisiko des Kindes.
- Verwenden Sie den Autokindersitz immer nur in korrekt installiertem Zustand, auch auf kurzen Strecken. Eine mangelnde Befolgung dieses Hinweises gefährdet die Unversehrtheit des Kindes. Insbesondere bitte sicherstellen, dass die Gurte des Autokindersitzes ordnungsgemäß gespannt, nicht verwickelt oder verdreht sind.
- Achten Sie darauf, dass alle Insassen zu ihrer eigenen Sicherheit bei Fahrten angeschnallt sind. Insassen, die nicht angeschnallt sind, könnten das Kind bei einem Unfall oder abrupten Bremsmanöver verletzen.
- Vergewissern Sie sich, dass die Fahrzeugsitze (zusammenklappbar, umklappbar oder drehbar) ordnungsgemäß befestigt sind.

- Vergewissern Sie sich, dass die Kopfstütze des Fahrzeugsitzes nicht gegen die Kopfstütze des Autokindersitzes stößt: Sie darf diese nicht nach vorne drücken. Sollte dies jedoch der Fall sein, entfernen Sie die Kopfstütze vom Fahrzeugsitz, auf welchem der Autokindersitz installiert wird und legen Sie diese nicht auf die Hutablage.
- Verwenden Sie das Produkt NICHT länger als 11 Jahre. Nach Ablauf dieser Zeit können Materialveränderungen (z.B. durch Einwirkung von Sonnenlicht) die Wirksamkeit des Produkts verringern oder beeinträchtigen.
- Auch nach einem leichten Unfall kann der Autokindersitz Beschädigungen aufweisen, die mit bloßem Auge nicht zu erkennen sind. Daher muss er auf jeden Fall ausgetauscht werden.
- Benutzen Sie bitte keine Autokindersitze aus zweiter Hand: Sie könnten strukturelle Schäden haben, die mit bloßem Auge nicht zu erkennen sind, jedoch die Sicherheit des Produkts beeinträchtigen.
- Wenn der Autokindersitz beschädigt, verformt oder stark abgenutzt ist bzw. wenn irgendein Teil fehlt, darf er nicht mehr benutzt werden: Die ursprünglichen Sicherheitskriterien könnten nicht mehr gegeben sein.
- Etiketten und Zeichen/Logos nicht vom Produkt entfernen.
- Der Bezug kann nur durch einen vom Hersteller genehmigten Bezug ersetzt werden, da dieser ein fester Bestandteil des Kinderautositzes ist. Der Autokindersitz darf niemals ohne den Bezug verwendet werden, um die Sicherheit des Kindes nicht zu beeinträchtigen.
- Der Kinderautositz kann nicht mehr verwendet werden, wenn der Gurt Schnitte oder Ausfransungen aufweist.
- Nehmen Sie ohne die Zustimmung des Herstellers keine Änderungen oder Ergänzungen am Produkt vor. Montieren Sie stets nur Zubehöreile, Ersatzteile oder Komponenten, die vom Hersteller für die Verwendung mit dem Autokindersitz geliefert und genehmigt wurden.
- Verwenden Sie bitte keine Kissen oder Decken, um den Autokindersitz zu erhöhen. Im Fall eines Unfalls könnte sonst der Autokindersitz nicht korrekt funktionieren.
- Vergewissern Sie sich, dass sich keine Gegenstände zwischen dem Autokindersitz und dem Sitz oder zwischen dem Autokindersitz und der Tür befinden.
- Vergewissern Sie sich, dass insbesondere auf der Hutablage im Fahrzeug weder Gegenstände noch Gepäck transportiert werden, die nicht sicher festgemacht oder positioniert wurden: Bei einem Unfall oder bei ruckartigem Bremsen könnten diese die Insassen verletzen.
- Lassen Sie das Kind niemals allein im Fahrzeug. Dies kann gefährlich sein!
- Der Autokindersitz ist nur für ein Kind ausgelegt.
- Vermeiden Sie es, dem Kind während der Fahrt Speisen zu verabreichen, insbesondere Lutscher, Eis am Stiel oder andere Speisen am Stiel. Im Falle eines Unfalls oder beim scharfen Bremsen könnten diese das Kind verletzen.
- Machen Sie während langer Autofahrten häufiger Pausen: Das Kind wird im Autokindersitz sehr schnell müde und braucht Bewegung. Es wird empfohlen, das Kind auf der Gehwegseite ein- und aussteigen zu lassen.
- Falls Ihr Fahrzeug länger in der Sonne stand, vergewissern Sie sich bitte, bevor Sie das Kind in den Autokindersitz setzen, dass die Teile des Autokindersitzes nicht heiß sind. Sollte dies der Fall sein, dann lassen Sie den Sitz zuerst abkühlen, bevor Sie das Kind hinein setzen, um Verbrennungen zu vermeiden.
- Die Gesellschaft Recaro S.r.l. übernimmt keine Haftung bei unsachgemäßer und von den vorliegenden Anweisungen abweichender Verwendung des Produkts.

## WICHTIGER HINWEIS

### Ab einem Alter von 15 Monaten, bei einer Größe zwischen 76 cm und 105 cm (ISOFIX Universal i-size).

1. Es handelt sich um ein „i-Size“ Kinderrückhaltesystem. Das System ist nach EU-Verordnung ECE R129/03 für den Gebrauch in einem Fahrzeug mit i-Size-fähigen Sitzen, wie in der Bedienungsanleitung des Fahrzeugherstellers angegeben, zugelassen. Wenden Sie sich im Zweifelsfall an den Hersteller des Kindersitzes oder an Ihren Händler.
2. Das Produkt nicht verwenden, solange das Kind noch keine 15 Monate alt ist.
3. Bei einer Größe zwischen 76 cm und 105 cm muss der Einbau auf Sitzen mit Isofix-System und Top Tether erfolgen. Das Gewicht des Kindes darf maximal 20 kg betragen.

### Größe zwischen 100 cm und 150 cm

4. Es handelt sich um ein, als Aufsatz klassifiziertes, „i-Size“ Kinderrückhaltesystem. Das System ist nach EU-Verordnung ECE R129/03 für den Gebrauch in einem Fahrzeug mit i-Size-fähigen Sitzen, wie in der Bedienungsanleitung des Fahrzeugherstellers angegeben, zugelassen. Wenden Sie sich im Zweifelsfall an den Hersteller des Kindersitzes oder an Ihren Händler. Toria Elite passt möglicherweise nicht in alle zugelassenen Fahrzeuge, wenn es mit Kindern über 135 cm verwendet wird.

**ACHTUNG!** Den Top Tether NICHT bei einer Größe zwischen 100 und 150 cm verwenden.

5. Bei einer Größe zwischen 100 und 135 cm ist der Einbau mit 3-Punkt-Gurt und Isofix-System auf i-Size-fähigen Sitzen universell.
6. Bei einer Größe zwischen 135 und 150 cm muss für den Einbau mit 3-Punkt-Gurt und Isofix-System in der Liste mit den kompatiblen Fahrzeugen nachgelesen werden.
7. Falls das Fahrzeug nicht über Isofix-Verankerungen verfügt, kann TORIA ELITE i-Size (in der Konfiguration 100-150 cm) in Fahrtrichtung mit dem 3-Punkt-Sicherheitsgurt, der nach der Regelung

UN/ECE Nr. 16 oder anderen vergleichbaren Normen zugelassen ist, installiert werden.

8. **ACHTUNG!** Wenn der Dreipunktgurt des Fahrzeugs verwendet wird, bitte sicherstellen, dass der Schoßgurt korrekt auf dem Becken des Kindes aufliegt.

## EINSATZBESCHRÄNKUNGEN UND -ANFORDERUNGEN FÜR PRODUKT UND FAHRZEUGSITZ

**ACHTUNG!** Bei Verwendung in Fahrzeugen, die auf der hinteren Sitzbank mit Sicherheitsgurten mit integrierten Airbags ausgestattet sind (aufblasbare Gurte), kann die Wechselwirkung zwischen dem aufblasbaren Teil des Fahrzeuggurts und dieser Rückhalteeinrichtung für Kinder schwere oder sogar tödliche Verletzungen bewirken.

**76-105 cm:** Bei der Installation mit dem Isofix-System darf der Sicherheitsgurt des Fahrzeugs nicht hinter dem Autokindersitz befestigt werden, da dies den aufblasbaren Teil des Gurts betreffen würde.

**100-150 cm:** Bei Verwendung des Autokindersitzes in Fahrzeugen mit hinteren Sicherheitsgurten mit integriertem Airbag (aufblasbare Gurte), die Gebrauchsanweisung des Fahrzeugherstellers befolgen.

- Der Fahrzeugsitz muss mit Dreipunkt-, Statik- oder Retraktor-Sicherheitsgurten ausgerüstet sein, die nach der Richtlinie UN/ECE Nr. 16 oder anderen vergleichbaren Normen zugelassen sind. (Abb. 3)
- Den Autokindersitz niemals mit dem Zwei-Punkt-Sicherheitsgurt des Autos befestigen. (Abb. 4)
- Der Autokindersitz kann beliebig auf dem vorderen Beifahrersitz oder auf einem der Rücksitze installiert werden. Verwenden Sie diesen Autokindersitz niemals auf Fahrzeugsitzen, die seitlich oder entgegen der Fahrtrichtung ausgerichtet sind. (Abb. 5)
- Sicherstellen, dass das Gurtschloss des 3-Punkt-Autogurtes nicht zu hoch ist. Andernfalls versuchen, den Autokindersitz auf einem anderen Sitz des Fahrzeugs zu installieren.



- A Hebel zum Verstellen der Kopfstütze
- B Kopfstütze
- C Führung diagonale Gurte
- D Schultergurte
- E Kindersitzgurte
- F Führung Bauchgurte
- G Sitzverkleinerer
- H Gurtschloss
- I Gepolsterter Schrittgurt
- J Gurtlängenverstellband
- K Gurtverstellaste
- L Hebel zum Verstellen der Rückenlehne
- M Isofix-Rastarme
- N Anzeiger Isofix-Rastarme
- O Entriegelungstasten Isofix-Rastarme
- P Band zum Herausziehen der Isofix-Rastarme
- Q Top Tether
- R Aufbewahrungstasche Top Tether-System und Anleitung
- S Side Safety System



### REINIGUNG DES BEZUGS

Der Bezug des Autokindersitzes kann vollständig abgenommen und von Hand oder in der Waschmaschine bei 30°C gewaschen werden. Für die Reinigung befolgen Sie bitte die Anleitung auf dem Pflege-Etikett, auf dem die folgende Symbole für das Waschen abgedruckt sind:



Waschen in der Waschmaschine bei 30°C



Nicht bleichen



Nicht im Trockner trocknen



Nicht bügeln



Keine chemische Reinigung möglich

Verwenden Sie keine Scheuer- oder Lösungsmittel. Den Bezug nicht schleudern und ohne Auswringen trocknen lassen.

Der Bezug darf ausschließlich durch einen vom Hersteller genehmigten Bezug ersetzt werden, da er Bestandteil des Autokindersitzes und somit ein Sicherheitselement ist.

**ACHTUNG!** Der Autokindersitz darf niemals ohne den Bezug verwendet werden, um die Sicherheit des Kindes nicht zu beeinträchtigen.

Um den Bezug zu entfernen, wie folgt vorgehen:

### **Bezug**

- Die Kopfstütze in die oberste Position anheben.
- Die Gummibänder von den Haken unter dem Sitz entfernen.
- Die Gummibänder von der Führung der Bauchgurte herausziehen.
- Die Knöpfe der mittleren Klappe unten an der Rückenlehne vom Bezug lösen.
- Die Klettverschlüsse auf Höhe des Top Tether-Austritts hinten an der Rückenlehne öffnen.
- Den Bezug abnehmen.

### **Kopfstütze**

- Die Knöpfe auf Höhe der Gurte des Autokindersitzes öffnen.
- Die Gummibänder unter der Kopfstütze entfernen.
- Das Gummiband hinten an der Kopfstütze herausziehen.
- Die Kopfstütze ausgehend von der Oberseite abziehen.

### **REINIGUNG DER KUNSTSTOFF- UND METALLTEILE**

Für die Reinigung der Kunststoff- oder der lackierten Metallteile sollte nur ein feuchtes Tuch verwendet werden. Benutzen Sie keine Scheuer- oder Lösungsmittel.

Die beweglichen Teile des Autokindersitzes dürfen keinesfalls geschmiert werden.

### **KONTROLLE DER UNVERSEHRTHEIT DER BESTANDTEILE**

Es wird empfohlen, regelmäßig die Unversehrtheit und den Verschleiß folgender Bestandteile des Autokindersitzes zu überprüfen:

- **Bezug:** Prüfen, ob die Polsterungen oder Teile davon beschädigt sind. Prüfen, ob die Nähte in perfektem Zustand sind.
- **Gurte:** Vergewissern Sie sich, dass am Verstellband, am Schrittgurt, an den Schulterbändern und im Bereich der Verstellplatte der Gurte kein Zerfransen des Gewebes mit sichtbarer Ausdünnung auftritt.

- **Kunststoffe:** Alle Kunststoffteile auf ihren Verschleißzustand prüfen. Sie dürfen keine sichtbaren Zeichen von Beschädigung, Verschleiß oder Ausbleichung zeigen.

### **AUFBEWAHRUNG DES PRODUKTS**

Wenn der Autokindersitz nicht im Auto installiert ist, wird empfohlen, ihn an einem trockenen Ort, von Wärmequellen, Staub, Feuchtigkeit und direktem Sonnenlicht geschützt, aufzubewahren.

### **ENTSORGUNG DES PRODUKTS**

Ist die für den Autokindersitz vorgesehene Gebrauchsgrenze erreicht, entsorgen Sie ihn. Aus Umweltschutzgründen müssen die verschiedenen Einzelteile des Autokindersitzes getrennt und die Entsorgungsbestimmungen Ihres Landes befolgt werden.

### **GARANTIE**

Die Garantie gilt bei allen Konformitätsfehlern, die trotz normaler Gebrauchsbedingungen (gemäß den Vorgaben der Gebrauchsanleitung) auftreten. Die Garantie ist verwirkt bei unsachgemäßem Gebrauch, Abnutzung oder bei persönlichen Unglücksfällen. Für die Laufzeit der Garantie auf Konformitätsmängel wird auf die besonderen Bestimmungen der nationalen Gesetzesvorschriften verwiesen, die im Land des Kaufs gelten, soweit vorgesehen.



# EN

## TORIA ELITE i-SIZE (76-150 cm)

### INSTRUCTIONS FOR USE

#### VERY IMPORTANT! TO BE READ IMMEDIATELY

**IMPORTANT: PLEASE READ THESE INSTRUCTIONS CAREFULLY BEFORE USE AND KEEP THEM FOR FUTURE REFERENCE. READ THESE INSTRUCTIONS CAREFULLY TO GUARANTEE YOUR CHILD'S SAFETY AT ALL TIMES.**

#### VERY IMPORTANT! TO BE READ IMMEDIATELY

**WARNING:** Remove and dispose of any plastic bags and all the elements making up the product packaging before use, or anyhow keep them out of the reach of children. Dispose of these items as sorted waste, in compliance with applicable laws.

### WARNINGS

- This child car seat has been approved under regulation ECE R 129/03 for transport of children ranging from 76 to 150 cm in height.
- Each country implements different laws and regulations in terms of safety to carry children inside vehicles. For this reason, contact local authorities for further information.
- Prevent anybody from using the product without reading the instructions. Store this manual for future reference.
- Make sure that all passengers in the vehicle know how to release the child from the car seat in the event of an emergency.
- If you need to carry out any adjustment on the Car seat or your child when travelling, stop the vehicle in a safe place.
- Periodically check that the child has not opened the safety buckle on the car seat and that he/she is not playing with any part of the buckle.
- Do not let children play with the car seat components or parts.
- When the car seat is not in use, it should be left secured to the vehicle seat or stowed in the boot of the car. In fact, an unsecured car seat may pose

- a hazard to the passengers in the event of an accident or sudden braking.
- The Car seat shall be adjusted exclusively by an adult.
- The risk of serious harm to the child increases – both in the event of an accident and in other circumstances (e.g. sudden braking, etc.) – if the instructions contained in this manual are not followed carefully.
- No car seat can guarantee your child's total safety in the case of an accident but using this product reduces the risk of serious injuries or death.
- Always use the car seat, fitted correctly, including for short journeys. Your child's safety will be compromised if you do not follow the above mentioned rule. In particular, make sure that the child car seat belt is properly tensioned, free of knots and in proper position.
- Ensure that all passengers fasten their safety harnesses, both for their own safety and because they may injure the child, in the event of an accident or sudden braking during the journey.
- Make sure that the vehicle's seats (foldable, tiltable or rotating) are well secured.
- Check that the car seat headrest does not interfere with the headrest of the child car seat: do not push it forwards. If this is the case, remove the headrest from the car seat on which the child car seat is fitted, without resting it on the luggage rack.
- DO NOT use the product for more than 11 years, after this period, alterations of the materials (e.g., due to exposure to sunlight) may reduce or compromise the product's effectiveness.
- After an accident, even of light entity, the Car seat shall be replaced because it may have suffered damages, which may not be visible at the naked eye.
- Do not use second-hand Car seats: they may have suffered damages not visible at the naked eye, but such to compromise the product's safety.
- Do not use a car seat if it has been damaged, deformed or excessively worn out, or if any parts are missing, as the original safety features may have been compromised.
- Do not remove the labels or logos from the product.
- The seat fabric must only be replaced with another approved by the manufacturer as it forms an integral part of the child car seat. To ensure the safety of the child car seat, never use it without its fabric cover.
- The car seat is no longer usable if the safety harness shows signs of cutting or fraying.

- Do not modify or add any components to the product without the manufacturer's approval. Do not install accessories, spare parts or components which are not supplied and approved by the manufacturer and intended for the child car seat.
- Do not use any item, e.g. pillows or covers, to raise the Car seat from the vehicle's seat or to raise your child from the Car seat: in case of accident, the child car seat may not work properly.
- Make sure there are no objects between the child car seat and the vehicle seat or between the child car seat and car door.
- Make sure that no objects or luggage is carried in particular on the rear shelf inside the vehicle, without previously having anchored or positioned them safely: they may injure the passengers in the event of an accident or sudden braking.
- Never leave your child unattended in the car, it can be dangerous!
- Do not carry more than one child at a time in the Car seat.
- Avoid feeding your child when travelling, especially avoid lollipops, ice lollies or any other food on sticks. They may injure your child in case of accident or sudden braking.
- Stop frequently during long trips: children tire easily whilst using the child car seat and need to move around. It is recommended that children get in and out of the child car seat from the curb side.
- If the vehicle has been exposed to the sun, make sure that the various parts of the Car seat are not over-heated before laying your child in it: otherwise, let them cool off before accommodating your child, in order to prevent burns.
- Recaro S.r.l. declines any liability for the improper use of the product or any other use other than that specified in these instructions.

### **IMPORTANT WARNING**

#### **Starting from 15 months of age, from 76 to 105 cm (ISOFIX Universal i-size).**

1. This is an i-Size Enhanced Child Restraint System. It is approved according to UN Regulation No. 129, for use in, i-Size compatible vehicle seating positions as indicated by vehicle manufacturers in the vehicle users' manual. If in doubt, consult either the Enhanced

Child Restraint System manufacturer or the retailer.

2. Do not use the product until the child is 15 months old.
3. From 76 cm to 105 cm it must be installed on seats equipped with the Isofix System and Top Tether. The maximum weight of the child must be 20 kg.

#### **From 100 cm to 150 cm**

4. This is a i-Size booster seat Enhanced Child Restraint System. It is approved according to UN Regulation No. 129, for use primarily in "i-Size seating positions" as indicated by vehicle manufacturers in the vehicle user's manual. If in doubt, consult either the Enhanced Child Restraint System manufacturer or the retailer. Toria Elite may not fit in all approved vehicles when used with children taller than 135cm.

**WARNING!** DO NOT use the Top Tether from 100 to 150 cm.

5. From 100 to 135 cm installation with 3-point adult safety belt and Isofix System is universal on i-Size compatible seats.
6. From 135 to 150 cm a list of compatible vehicles must be consulted for installation with 3-point adult safety belt and Isofix System.
7. If the vehicle is not fitted with Isofix anchorage, the TORIA ELITE i-Size can be installed (in the 100-150 cm configuration) front-facing with a 3-point adult safety belt, approved according to UN/ECE Regulation No. 16 or equivalent.
8. **WARNING!** When using the 3-point adult safety belt, make sure that the lap portion is positioned correctly on the pelvic area.

### **LIMITATIONS AND REQUIREMENTS FOR USE CONCERNING THE PRODUCT AND VEHICLE SEAT**

**WARNING!** If it is used in a vehicle equipped with rear vehicle seat belt with integrated air bags (inflatable seat belts), the interplay between the inflatable portion of the seat belt and this child restraint system could cause serious injury or death.

**76-105 cm:** During installation with the Isofix system, the vehicle safety harness shall not be fastened behind the child car seat, as this would engage the inflatable portion of the safety harness.

**100-150 cm:** When using the car seat in vehicles equipped with rear vehicle seat belt with integrated air bags (inflatable seat belts), follow the car manufacturer's instruction manual.

- The seat of the vehicle must be equipped with a 3-point safety harness, whether static or retractable, approved according to UN/ECE Regulation No. 16 or other equivalent standards. (Fig. 3)
- Never fit the child car seat to a vehicle seat that is only equipped with a 2-point harness. (Fig. 4)
- The child car seat can be fitted on the front passenger seat or any other back seat. Never use this car seat on side-facing or rear-facing car seats. (Fig. 5)
- Make sure that the buckle of the car's three-point belt is not too far up. Otherwise, try to install the car seat on a different seat in the vehicle.



- A Headrest adjustment lever
- B Headrest
- C Diagonal harness guide
- D Shoulder straps
- E Child car seat harness
- F Abdominal harness guide
- G Reducer cushion
- H Buckle
- I Padded crotch strap

- J Harness adjustment strap
- K Belt adjustment button
- L Recline lever
- M Isofix connectors
- N Isofix connector indicators
- O Isofix connector release buttons
- P Isofix connector removal belt
- Q Top Tether
- R Storage bag for Top Tether System and instructions
- S Side Safety System



#### HOW TO CLEAN THE FABRIC COVER

The car seat fabric cover can be removed and cleaned by hand or in a washing machine at 30°C. Please refer to the cleaning instructions on the fabric label, which illustrates the following washing symbols:



Machine washable at 30°C.



Do not bleach



Do not tumble dry



Do not iron



Do not dry clean

Never use abrasive detergents or solvents. Do not dry the fabric cover within a dryer, let it dry without squeezing it.

The fabric cover must only be replaced with another cover approved by the manufacturer, since it is an integral part of the child car seat and, therefore, one of its safety elements.

**WARNING!** To ensure the safety of the child car seat, never use it without its fabric cover.

To remove the fabric cover follow the instructions below:

### Cover

- Adjust the headrest in the maximum position.
- Remove the elastic bands from hooks under the seat.
- Remove the elastic bands from abdominal belt guide.
- Detach the buttons of the central flap placed at the base of the backrest from the cover.
- Open the velcro at the exit of the Top Tether on the backside of the backrest.
- Remove the cover.

### Headrest

- Open the buttons nearby the belt.
- Remove the elastic bands under the headrest.
- Remove the elastic band on the backside of the headrest.
- Pull off the headrest starting from the top section.

### HOW TO CLEAN THE PLASTIC AND METAL PARTS

Clean the plastic and coated metal parts with a damp cloth only. Never use abrasive detergents or solvents.

The moving parts of the child car seat must not be lubricated.

### CHECKING THE CONDITION OF THE COMPONENTS

It is recommended to regularly check the condition of the following components to make sure they are not damaged or worn:

- **fabric cover:** check that the padding does not come out from the seams. Check the condition of the seams: they must always be intact and undamaged.

- **harness straps:** check that the fabric lining is not frayed and that the thickness of the harness strap is not worn out in the parts corresponding to the adjustment strap, crotch strap, shoulders and harness adjustment plate.
- **plastic parts:** check that the plastic parts are not worn out, damaged or faded.

### STORING THE PRODUCT

When it is not fitted in the car, it is recommended to store the child car seat in a dry place, away from sources of heat and to protect it from dust, humidity and direct sunlight.

### DISPOSING OF THE PRODUCT

When the child car seat no longer complies with the original safety standards, stop using it and dispose of it at an appropriate collection point. Always dispose of the child car seat following the guidance and regulations set out in the country of use.

### WARRANTY

The product is guaranteed against any conformity defect in normal conditions of use as described in the instructions. The warranty shall not therefore apply in the case of damage caused by improper use, wear or accidental events. For the duration of the warranty on conformity defects please refer to the specific provisions of applicable national laws in the country of purchase, where appropriate.

# IT

## TORIA ELITE i-SIZE (76-150 cm)

### ISTRUZIONI D'USO IMPORTANTISSIMO! DA LEGGERE SUBITO

**IMPORTANTE: PRIMA DELL'USO LEGGERE ATTENTAMENTE E INTEGRALMENTE QUESTO LIBRETTO D'ISTRUZIONI PER EVITARE PERICOLI NELL'UTILIZZO E CONSERVARLO PER OGNI FUTURO RIFERIMENTO. PER NON COMPROMETTERE LA SICUREZZA DEL VOSTRO BAMBINO SEGUITE ATTENTAMENTE QUESTE ISTRUZIONI.**

**ATTENZIONE:** prima dell'uso rimuovere ed eliminare eventuali sacchetti di plastica e tutti gli elementi facenti parte della confezione del prodotto o comunque tenerli lontani dalla portata dei bambini. si raccomanda di effettuare lo smaltimento di questi elementi operando la raccolta differenziata in conformità alle leggi vigenti.

### AVVERTENZE

- Questo seggiolino è omologato ai sensi del regolamento ECE R 129/03 per il trasporto di bambini con un'altezza compresa tra i 76 e 150 cm.
- Ogni paese prevede leggi e regolamenti diversi in materia di sicurezza per il trasporto dei bambini in auto. Per questo è consigliabile contattare le autorità locali per avere maggiori informazioni.
- Evitare che qualcuno utilizzi il prodotto senza aver letto le istruzioni e conservare questo manuale per utilizzi futuri.
- Si raccomanda che tutti i passeggeri occupanti siano informati della modalità di sgancio del bambino in caso di emergenza.
- Durante la marcia, prima di compiere operazioni di regolazione sul Seggiolino o sul bambino, arrestare il veicolo in luogo sicuro.
- Controllare periodicamente che il bambino non apra la fibbia di ag-

gancio della cintura di sicurezza del Seggiolino e che non maneggi parti di esso.

- Evitare che altri bambini giochino con componenti e parti del Seggiolino.
- Quando non si trasporta il bambino, il Seggiolino deve essere comunque lasciato agganciato, oppure va riposto nel bagagliaio. Il Seggiolino non agganciato può infatti costituire un pericolo per i passeggeri in caso di incidente o di brusche frenate.
- Le attività di regolazione del Seggiolino devono essere svolte esclusivamente da un adulto.
- Il rischio di seri danni al bambino, non solo in caso d'incidente, ma anche in altre circostanze (per es. brusche frenate, ecc.) aumenta se le indicazioni riportate in questo manuale non vengono seguite in modo scrupoloso.
- Nessun Seggiolino può garantire la totale sicurezza del bambino in caso d'incidente, ma l'utilizzo di questo prodotto riduce il rischio di lesioni gravi o di morte.
- Utilizzare sempre il Seggiolino auto, correttamente installato, anche per tragitti brevi. Non farlo, pregiudica l'incolumità del bambino. Verificare in particolare che le cinture del Seggiolino siano adeguatamente tese, non risultino attorcigliate o in posizione non corretta.
- Assicurarsi che tutti i passeggeri della vettura utilizzino la propria cintura di sicurezza sia per la propria sicurezza sia perché durante il viaggio, in caso di incidente o brusca frenata potrebbero ferire il bambino.
- Verificare che i sedili del veicolo (pieghevoli, ribaltabili o rotanti) siano ben agganciati.
- Verificare che il poggiatesta del sedile non interferisca con il poggiatesta del Seggiolino: non deve spingerlo in avanti. Qualora questo avvenga rimuovere il poggiatesta dal sedile dell'auto sul quale viene installato il Seggiolino avendo cura di non appoggiarlo sulla cappelliera.
- NON utilizzare il prodotto per un periodo superiore a 11 anni. Dopo questo periodo le alterazioni dei materiali (ad esempio per esposizione alla luce solare) possono ridurre o compromettere l'efficacia del prodotto.

- In seguito a un incidente, anche di lieve entità, il Seggiolino deve essere sostituito poiché potrebbe aver subito dei danni, non sempre visibili a occhio nudo.
- Non utilizzare Seggiolini di seconda mano: potrebbero avere subito danni strutturali non visibili a occhio nudo, ma tali da compromettere la sicurezza del prodotto.
- Non utilizzare un Seggiolino che si presenti danneggiato, deformato, eccessivamente usurato o mancante in qualunque sua parte: potrebbe aver perso le caratteristiche originali di sicurezza.
- Non eliminare le etichette e i marchi dal prodotto.
- La fodera può essere sostituita esclusivamente con una approvata dal costruttore, poiché costituisce una parte integrante del Seggiolino. Il Seggiolino non deve essere mai usato senza la fodera, per non compromettere la sicurezza del bambino.
- Il Seggiolino non è più utilizzabile qualora la cintura presenti tagli o sfilacciature.
- Non effettuare modifiche o aggiunte al prodotto senza l'approvazione del costruttore. Non installare accessori, parti di ricambio o componenti non forniti e approvati dal costruttore per l'utilizzo con il Seggiolino.
- Non utilizzare nulla, ad es. cuscini o coperte, per rialzare dal sedile del veicolo il Seggiolino o per rialzare il bambino dal Seggiolino: in caso di incidente il Seggiolino potrebbe non funzionare correttamente.
- Verificare che non siano interposti oggetti tra il Seggiolino e il sedile o tra il Seggiolino e la portiera.
- Verificare che non vengano trasportati, in particolare sul ripiano posteriore all'interno del veicolo, oggetti o bagagli che non siano stati fissati o posizionati in maniera sicura: in caso di incidente o brusca frenata potrebbero ferire i passeggeri.
- Non lasciare mai il bambino da solo nell'automobile, può essere pericoloso!
- Non trasportare più di un bambino alla volta sul Seggiolino.

- Evitare di dare cibi al bambino durante il viaggio, in particolare lecca-lecca, ghiaccioli o altro cibo su bastoncino. In caso di incidente o brusca frenata potrebbero ferirlo.
- Durante i lunghi viaggi si consiglia di effettuare frequenti soste: il bambino si stanca facilmente all'interno del Seggiolino auto e ha bisogno di muoversi. È consigliabile far salire e scendere il bambino dal lato marciapiede.
- Nel caso il veicolo sia rimasto fermo sotto il sole, verificare, prima di accomodare il bambino sul Seggiolino, che le diverse parti non si siano surriscaldate: in tal caso lasciarle raffreddare prima di far sedere il bambino, in modo da evitare scottature.
- La società Recaro S.r.l. declina ogni responsabilità per un uso improprio del prodotto e per qualsiasi uso difforme dalle presenti istruzioni.

#### **AVVISO IMPORTANTE**

#### **A partire da 15 mesi di età, dai 76 cm a 105 cm (ISOFIX Universale i-size).**

1. Questo è un sistema di ritenuta per bambini avanzato "i-Size". È omologato ai sensi del regolamento No. 129/03 per l'utilizzo all'interno di veicoli su sedili "compatibili con i sistemi i-Size", come indicato dal costruttore del veicolo nel manuale dell'automobile. In caso di dubbi, consultare il produttore del sistema di ritenuta per bambini o il rivenditore.
2. Non utilizzare il prodotto prima che il bambino abbia raggiunto i 15 mesi.
3. Da 76 cm a 105 cm l'installazione deve avvenire su sedili dotati di Sistema Isofix e Top Tether. Il peso del bambino deve essere di massimo 20 kg.

## Dai 100 cm a 150 cm

4. Questo è un sistema di ritenuta per bambini avanzato classificato come rialzo "i-Size". È omologato ai sensi del regolamento no. 129/03 per l'utilizzo all'interno di veicoli su sedili "compatibili con i sistemi i-Size", come indicato dal costruttore del veicolo nel manuale dell'automobile. In caso di dubbi, consultare il produttore del sistema di ritenuta per bambini o il rivenditore. Toria Elite potrebbe non essere adatto a tutti i veicoli approvati se utilizzato da bambini più alti di 135 cm.

**ATTENZIONE!** NON utilizzare il Top Tether dai 100 ai 150 cm.

5. Da 100 a 135 cm l'installazione con cintura a 3 punti e Sistema Isofix è universale su sedili i-Size compatibili.

6. Da 135 a 150 cm per l'installazione con cintura a 3 punti e Sistema Isofix è necessario consultare la lista compatibilità veicoli.

7. Qualora la vettura non sia dotata di ancoraggio Isofix, TORIA ELITE i-Size (in configurazione 100-150 cm) può essere installato in direzione di marcia con cintura auto a 3 punti, approvata secondo il regolamento UN/ECE No. 16 o equivalente.

8. **ATTENZIONE!** Quando si utilizza la cintura a tre punti del veicolo, assicurarsi che la porzione addominale appoggi correttamente sul bacino del bambino.

## LIMITAZIONI E REQUISITI D'USO RELATIVI AL PRODOTTO E AL SEDILE AUTO

**ATTENZIONE!** In caso di utilizzo in veicoli dotati di cinture di sicurezza posteriori con airbag integrati (cinture gonfiabili), l'interazione tra la porzione gonfiabile della cintura del veicolo con questo sistema di ritenuta per bambini può provocare gravi lesioni o la morte.

**76-105 cm:** durante l'installazione con il sistema Isofix, la cintura di sicurezza del veicolo non deve essere allacciata dietro il Seggiolino, perché questo ingaggerebbe la porzione gonfiabile della cintura.

**100-150 cm:** seguire il manuale istruzioni del produttore dell'auto per l'utilizzo del seggiolino in veicoli dotati di cinture di sicurezza posteriori con airbag integrati (cinture gonfiabili).

- Il sedile dell'auto deve essere dotato di cintura di sicurezza a 3 punti, statica o con arrotolatore, omologata in base al Regolamento UN/ECE N°16 o altri standard equivalenti. (Fig. 3)

- Non installare mai il seggiolino con la cintura dell'auto a due punti di ancoraggio. (Fig. 4)

- Il Seggiolino può essere installato sul sedile anteriore lato passeggero o su uno qualsiasi dei sedili posteriori. Non utilizzare mai questo Seggiolino su sedili rivolti lateralmente o opposti al senso di marcia. (Fig. 5)

- Assicurarsi che la fibbia della cintura a tre punti dell'auto non sia troppo alta. In caso contrario, provare ad installare il seggiolino in un altro sedile dell'auto.



- A Leva regolazione poggiatesta
- B Poggiatesta
- C Guida cinture diagonali
- D Spallacci
- E Cinture del seggiolino
- F Guida cinture addominali
- G Riduttore
- H Fibbia
- I Spartigambe imbottito
- J Nastro di regolazione delle cinture
- K Pulsante regolazione delle cinture
- L Leva di reclinazione
- M Connettori Isofix
- N Segnalatori connettori Isofix
- O Pulsanti di sgancio connettori Isofix
- P Nastro estrazione connettori Isofix
- Q Top Tether
- R Sacchetto alloggiamento Sistema Top Tether e istruzioni
- S Side Safety System



### **PULIZIA DELLA FODERA**

La fodera del Seggiolino è completamente rimovibile e lavabile a mano o in lavatrice a 30°C. Per il lavaggio seguire le istruzioni riportate sull'etichetta del rivestimento contenente i seguenti simboli per il lavaggio:



Lavare in lavatrice a 30°C



Non candeggiare



Non asciugare in asciugatrice



Non stirare



Non lavare a secco

Non usare mai detersivi abrasivi o solventi. Non centrifugare la fodera e lasciarla asciugare senza strizzarla.

La fodera può essere sostituita esclusivamente con un ricambio approvato dal costruttore, poiché costituisce parte integrante del Seggiolino e quindi elemento di sicurezza.

**ATTENZIONE!** Il Seggiolino non deve essere mai usato senza la fodera, per non compromettere la sicurezza del bambino.



Per rimuovere il tessile procedere come indicato di seguito:

### **Fodera**

- Sollevare il poggiatesta nella massima posizione.
- Rimuovere gli elastici dai gancetti posti sotto alla seduta.
- Sfilare gli elastici dai guida cinture addominali.
- Staccare i bottoni della patella centrale posta alla base dello schienale dalla fodera.
- Aprire i velcri in corrispondenza dell'uscita del Top Tether sul retro dello schienale.
- Rimuovere la fodera.

### **Poggiatesta**

- Aprire i bottoni in corrispondenza delle cinture del Seggiolino.
- Rimuovere gli elastici posti sotto il poggiatesta.
- Sfilare l'elastico posto nel retro del poggiatesta.
- Sfilare il poggiatesta partendo dal lato superiore.

### **PULIZIA DELLE PARTI PLASTICHE E DI METALLO**

Per la pulizia delle parti in plastica o in metallo verniciato utilizzare solamente un panno umido. Non utilizzare mai detergenti abrasivi o solventi. Le parti mobili del Seggiolino non devono essere in alcun modo lubrificate.

### **CONTROLLO DELL'INTEGRITÀ DEI COMPONENTI**

Si raccomanda di verificare regolarmente l'integrità e lo stato di usura dei seguenti componenti:

- **Fodera:** verificare che non fuoriescano imbottiture o che non ci sia rilascio di parti di esse. Verificare lo stato delle cuciture che devono essere sempre integre.
- **Cinture:** verificare che non ci sia un anomalo sfibramento della trama tessile con evidente riduzione dello spessore in corrispondenza del nastro di regolazione, dello spartigambe, sui rami spalle e nella zona della piastra di regolazione delle cinture.

- **Plastiche:** verificare lo stato di usura di tutte le parti in plastica che non devono presentare evidenti segni di danneggiamento o di scolorimento.

### **CONSERVAZIONE DEL PRODOTTO**

Quando non installato sull'auto si raccomanda di conservare il Seggiolino in un posto asciutto, lontano da fonti di calore e al riparo da polvere, umidità e luce solare diretta.

### **SMALTIMENTO DEL PRODOTTO**

Raggiunto il limite di utilizzo previsto per il Seggiolino, interrompere l'uso dello stesso e depositarlo tra i rifiuti. Per motivi di rispetto dell'ambiente, separare i diversi tipi di rifiuti secondo quanto previsto dalla normativa vigente nel proprio Paese.

### **GARANZIA**

Il prodotto è garantito contro ogni difetto di conformità in normali condizioni di utilizzo secondo quanto previsto dalle istruzioni d'uso. La garanzia non sarà applicata, dunque, in caso di danni derivanti da un uso improprio, usura o eventi accidentali. Per la durata della garanzia sui difetti di conformità si rinvia alle specifiche previsioni delle normative nazionali applicabili nel paese d'acquisto, dove previste.

# NL

## TORIA ELITE i-SIZE (76-150 cm)

### GEBRUIKSAANWIJZING ZEER BELANGRIJK! METEEN LEZEN

**BELANGRIJK: LEES DEZE GEBRUIKSAANWIJZING VOOR HET GEBRUIK VOLLEDIG EN AANDACHTIG DOOR OM KANS OP GEVAAR BIJ HET GEBRUIK TE VOORKOMEN EN BEWAAR ZE VOOR LATERE RAADPLEGING. VOLG DEZE GEBRUIKSAANWIJZINGEN AANDACHTIG OP OM DE VEILIGHEID VAN UW KIND NIET IN GEVAAR TE BRENGEN.**

**WAARSCHUWING:** Verwijder voor het gebruik eventuele plastic zakken en alle andere verpakkingsonderdelen en gooi ze weg of houd ze in ieder geval buiten het bereik van kinderen. Gooi ze weg in overeenstemming met de geldende wetten voor gescheiden afvalverwerking.

### WAARSCHUWING

- Dit autostoeltje is goedgekeurd volgens Voorschrift ECE R 129/03 voor het vervoeren van kinderen met een lichaamslengte van 76 cm tot 150 cm.
- Ieder land heeft andere wetten en voorschriften betreffende een veilig vervoer van kinderen in de auto. Het is daarom aangeraden voor meer informatie contact op te nemen met de plaatselijke autoriteiten.
- Laat niemand het product gebruiken zonder de instructies te lezen en bewaar deze handleiding voor toekomstig gebruik.
- Het wordt aanbevolen alle inzittenden te informeren over hoe het kind in geval van nood kan worden losgekoppeld.
- Tijdens het rijden dient u het voertuig op een veilige plaats stil te

zetten, voordat u het autostoeltje verstelt of het kind verzet.

- Controleer geregeld of het kind de gesp van de veiligheidsgordel van het autostoeltje niet openmaakt en met delen daarvan speelt.
- Laat andere kinderen niet met onderdelen of delen van het autostoeltje spelen.
- Als het kind niet wordt vervoerd, moet het autostoeltje vast blijven zitten of in de kofferbak worden gezet. Een niet vastgezet autostoeltje kan in geval van een ongeluk of bij hard remmen namelijk een gevaar inhouden voor de passagiers.
- Het autostoeltje mag uitsluitend door een volwassene worden versteld.
- Het gevaar voor ernstig letsel van het kind, en niet alleen bij een ongeluk, maar ook in andere omstandigheden (bijv. bij hard remmen, enz.) wordt groter als de aanwijzingen die in deze handleiding worden beschreven niet nauwgezet in acht worden genomen.
- Geen enkel autostoeltje kan de absolute veiligheid van het kind in geval van een ongeluk garanderen, maar het gebruik van dit artikel vermindert het gevaar voor ernstig letsel of de dood.
- Gebruik altijd het autostoeltje dat op de juiste wijze geïnstalleerd is, ook voor korte ritten. Als dit niet gebeurt, brengt dit de veiligheid van uw kind in het gedrang. Controleer vooral of de gordels van het autostoeltje strak genoeg zitten, niet verdraaid zijn en zich op de goede plaats bevinden.
- Verzeker u ervan dat alle passagiers van het voertuig hun eigen veiligheidsgordel gebruiken, zowel voor de eigen veiligheid, als omdat zij tijdens de reis bij een ongeluk of bij hard remmen het kind kunnen verwonden.
- Controleer of de (inklapbare, kantelbare of draaiende) zetels van het voertuig stevig vastzitten.
- Controleer of de hoofdsteun van de autozetel niet in de weg zit van de hoofdsteun van de autostoel: hij mag hem niet naar voren duwen. Als dit mocht gebeuren, verwijdert u de hoofdsteun van de autozetel waarop de autostoel wordt geïnstalleerd en zorgt u

ervoor dat u hem niet op de hoedenplank legt.

- Gebruik het product NIET langer dan 11 jaren. Na deze periode kunnen de wijzigingen in de materialen (bijvoorbeeld door blootstelling aan zonlicht) de goede werking van het product reduceren of negatief beïnvloeden.
- Ook na een niet ernstig ongeluk moet het autostoeltje worden vervangen, omdat het schade opgelopen kan hebben, die niet altijd met het blote oog zichtbaar is.
- Gebruik geen tweedehandsautostoeltjes: deze kunnen voor het blote oog onzichtbare structurele schade hebben opgelopen, die echter zodanig is dat de veiligheid van het artikel niet langer gewaarborgd wordt.
- Gebruik geen autostoeltje dat beschadigd, vervormd of te versleten is of een defect onderdeel vertoont: het kan zijn dat het niet meer over de oorspronkelijke veiligheidskenmerken beschikt.
- Verwijder de etiketten en de merken van het artikel niet.
- De hoes kan uitsluitend worden vervangen met een door de fabrikant goedgekeurde hoes, omdat deze integraal deel uitmaakt van de autostoel. Het autostoeltje mag nooit zonder hoes worden gebruikt, om de veiligheid van het kind niet op het spel te zetten.
- De autostoel mag niet meer worden gebruikt als de gordel gescheurd of gerafeld is.
- Wijzig niets aan het artikel en voeg er niets aan toe zonder toestemming van de fabrikant. Breng geen accessoires, reserveonderdelen of niet door de fabrikant geleverde en goedgekeurde onderdelen aan om met het autostoeltje te gebruiken.
- Gebruik niets, bijv. kussens of dekens, om het autostoeltje wat hoger op de stoel van het voertuig te zetten of om het kind hoger op het autostoeltje te zetten: in geval van een ongeluk kan het dan gebeuren dat het autostoeltje niet goed functioneert.
- Controleer of er zich geen voorwerpen tussen het autostoeltje en de zetel of het autostoeltje en het portier bevinden.
- Controleer of er geen voorwerpen of bagage, in het bijzonder op de hoedenplank, in het voertuig worden vervoerd, die niet zijn vast-

gezet of veilig zijn geplaatst: in geval van een ongeluk of bij hard remmen kunnen ze de passagiers verwonden.

- Laat het kind nooit alleen in de auto. Dit kan gevaarlijk zijn!
- Vervoer niet meer dan één kind tegelijk in het autostoeltje.
- Geef het kind tijdens de reis geen eten, in het bijzonder geen lolly, ijslolly of andere etenswaar op een stokje. In geval van een ongeluk of bij hard remmen kunnen deze hem verwonden.
- Tijdens lange reizen wordt aangeraden vaak te pauzeren: het kind verveelt zich al gauw in het autostoeltje en moet zich kunnen bewegen. Het is aangeraden het kind aan de kant van de stoep in en uit te laten stappen.
- Als het voertuig in de zon heeft gestaan, controleert u, voordat u het kind in het autostoeltje laat plaatsnemen, of de verschillende delen niet heet zijn geworden: in dat geval laat u ze eerst afkoelen voordat u het kind laat plaatsnemen, om verbranding te voorkomen.
- De firma Recaro S.r.l. wijst elke vorm van aansprakelijkheid af bij on-eigenlijk gebruik van het artikel en bij elk gebruik dat niet overeenstemt met deze instructies.

## **BELANGRIJKE MEDEDELINGEN**

### **Vanaf 15 maanden, van 76 cm tot 105 cm (ISOFIX Universal i-size).**

1. Dit is een geavanceerd "i-Size"-kinderbevestigingssysteem. Het is goedgekeurd op grond van reglement nr. 129/03 voor gebruik in voertuigen voorzien van "i-Size-compatibele"-zetels zoals aangegeven door voertuigproducenten in de gebruikershandleiding bij hun voertuigen. Bij twijfel dient de producent van het kinderbevestigingssysteem of de detailhandelaar te worden geraadpleegd.
2. Gebruik het product niet voordat het kind 15 maanden oud is.
3. Van 76 cm tot 105 cm moet het product worden geïnstalleerd op zetels die uitgerust zijn met Isofix en Top Tether. Het kind mag niet meer dan 20 kg wegen.

## Van 100 cm tot 150 cm

4. Dit is een geavanceerd kinderbevestigingssysteem type "i-Size"-zitverhoger. Het is goedgekeurd op grond van reglement 129/03 voor gebruik in voertuigen voorzien van "i-Size-compatibele" zitplaatsen zoals aangegeven door voertuigproducenten in de gebruikershandleiding bij hun voertuigen. Raadpleeg in geval van twijfels de producent van het kinderbevestigingssysteem of de verkoper. Toria Elite past mogelijk niet in alle goedgekeurde voertuigen bij gebruik met kinderen groter dan 135 cm.

**WAARSCHUWING!** Gebruik de Top Tether NIET van 100 tot 150 cm.

5. Van 100 tot 135 cm is de installatie met 3-puntsgordel en Isofix-systeem universeel op met i-Size compatibele zetels.

6. Raadpleeg van 135 tot 150 cm de lijst van compatibele voertuigen voor installatie met 3-puntsgordel en Isofix-systeem.

7. Als het voertuig niet is uitgerust met een Isofix-verankering, kan de TORIA ELITE i-Size (in de configuratie 100-150 cm) in de rijrichting worden geïnstalleerd met de 3-puntsgordel van de auto die is goedgekeurd volgens reglement nr. 16 van de VN/ECE of gelijkwaardig.

8. **WAARSCHUWING!** Wanneer u de driepuntsgordel van het voertuig gebruikt, zorg er dan voor dat het buikgedeelte correct op het bekken van het kind rust.

## BEPERKINGEN EN GEBRUIKSVEREISTEN VAN HET ARTIKEL EN DE AUTOZITTING

**WAARSCHUWING!** Bij gebruik in voertuigen die op de achterbank zijn uitgerust met veiligheidsgordels met ingebouwde airbags (opblaasbare gordels), kan het contact tussen het opblaasbare gedeelte van de riem en het kinderzitje leiden tot ernstig letsel of de dood.

**76-105 cm:** tijdens de installatie met het Isofix-systeem mag de veiligheidsgordel van het voertuig niet achter het autostoeltje worden vastgemaakt, want dat kan het opblaasbare gedeelte van de gordel activeren.

**100-150 cm:** volg de gebruikshandleiding van de fabrikant van de auto bij gebruik van het autostoeltje in voertuigen die zijn uitgerust met veiligheidsgordels achterin met geïntegreerde airbags (opblaasbare gordels).

- De autozitting dient uitgerust te zijn met een vaste of oprolbare driepuntsgordel, die goedgekeurd is volgens de Voorschriften UN/ECE Nr.16 of andere gelijkwaardige normen. (Afb. 3).
- Installeer het autostoeltje nooit met de tweepuntsgordel van de auto. (afb.4)
- Het autostoeltje kan voorin op de passagierszitplaats worden aangebracht, of op één van de achterzittingen. Gebruik dit autostoeltje nooit op zetels die zijdelings of tegen de rijrichting in gedraaid zijn. (Afb. 5)
- Verzeker u ervan dat de gesp van de driepuntsgordel van de auto niet te hoog zit. Probeer het autostoeltje anders op een andere zitplaats van de auto te installeren.



- A Hendel voor afstelling van de hoofdsteun
- B Hoofdsteun
- C Diagonale riemgeleider
- D Schouderriempjes
- E Gordels van de autostoel
- F Heupgordelgeleider
- G Verkleinkussens
- H Gesp
- I Gewatteerd tussenbeenstuk
- J Verstelband van de gordels
- K Drukknop voor afstelling van de gordels
- L Hendel voor kantelen schuin
- M Isofix-koppelstukken
- N Isofix-koppelstukkentekens
- O Deblokkeerknoppen voor Isofix-koppelstukken
- P Band voor uittrekken van Isofix-koppelstukken
- Q Top Tether (bovengordel)
- R Opbergtas Top Tether en instructies
- S Side Safety System



## DE HOES REINIGEN

De hoes van de autostoel is volledig verwijderbaar en kan met de hand of op 30°C in de wasmachine worden gewassen. Volg bij het wassen de instructies op het etiket van de bekleding, waar de volgende wassymbolen op staan:



Op 30°C in de wasmachine wassen



Niet bleken



Niet in de droger drogen



Niet strijken



Niet chemisch laten reinigen

Gebruik nooit schuur- of oplosmiddelen. Centrifugeer de hoes niet en hang ze op zonder ze uit te wringen.

De hoes mag uitsluitend worden vervangen met een door de fabrikant goedgekeurde reservehoes, aangezien ze integrerend deel uitmaakt van het autostoeltje en dus een veiligheidselement is.

**WAARSCHUWING!** Het autostoeltje mag nooit zonder hoes worden gebruikt, om de veiligheid van het kind niet op het spel te zetten. Ga als volgt te werk om de stof te verwijderen:

### **Hoes**

- Zet de hoofdsteun in de hoogste stand.
- Verwijder de elastieken van de haken onder de zitting.
- Verwijder de elastieken van de heupgordelgeleiders.
- Maak de knopen van de middenflap onderaan de rugleuning los van de hoes.
- Open de klittenbanden bij de uitgang van de Top Tether aan de achterkant van de rugleuning.
- Verwijder de hoes.

### **Hoofdsteun**

- Open de knoppen ter hoogte van de gordels van het autostoeltje.
- Verwijder de elastieken van onder de hoofdsteun.
- Verwijder het elastiek aan de achterkant van de hoofdsteun.
- Verwijder de hoofdsteun van bovenaf.

### **DE PLASTIC EN METALEN ONDERDELEN REINIGEN**

Gebruik alleen een vochtige doek om de plastic of gelakte metalen delen te reinigen. Gebruik nooit schuur- of oplosmiddelen.

De bewegende delen van het autostoeltje mogen op geen enkele wijze worden gesmeerd.

### **CONTROLE OF DE ONDERDELEN INTACT ZIJN**

Het wordt aanbevolen de volgende onderdelen regelmatig op beschadiging en slijtage te controleren:

- **Hoes:** controleer of de wattering niet uitpuilt en of er geen delen loszitten. Controleer de staat van de naden die altijd intact moeten zijn.
- **Gordels:** controleer of de stof niet rafelt of duidelijk dun is geworden ter hoogte van de verstelband, het tussenbeenstuk, de schouderbeschermstukken en het gebied van de afstelplaat van de gordels.

- **Kunststof delen:** controleer de slijtagestaat van alle plastic delen, die geen duidelijke beschadigingen mogen hebben of verkleurd mogen zijn.

### **HET ARTIKEL OPBERGEN**

Als het niet in de auto geïnstalleerd is, wordt aangeraden het autostoeltje op een droge plaats, uit de buurt van warmtebronnen en beschermd tegen stof, vocht en rechtstreeks zonlicht te bewaren.

### **HET ARTIKEL AFDANKEN**

Als de voorziene gebruiksgrens van het autostoeltje is bereikt, gebruikt u het niet meer en zet u het bij het afval. Uit respect voor het milieu scheidt u de verschillende soorten afval volgens wat door de geldende voorschriften in uw land is voorgeschreven.

### **GARANTIE**

Het artikel valt onder garantie tegen elke non-conformiteit binnen de normale gebruiksomstandigheden zoals voorzien in de gebruiksaanwijzingen. De garantie is dus niet geldig in geval van schade veroorzaakt door oneigenlijk gebruik, slijtage of toevallige gebeurtenissen. Voor de duur van de garantie inzake non-conformiteit verwijzen we naar de specifieke richtlijnen en de nationale normen die van toepassing zijn in het land van aankoop, indien deze voorzien zijn.

# PL

## TORIA ELITE i-SIZE (76-150 cm)

### INSTRUKCJA UŻYTKOWANIA BARDZO WAŻNE! NALEŻY NATYCHMIAST PRZECZYTAĆ

**WAŻNE: PRZED UŻYCIEM PRZECZYTAĆ UWAŻNIE TĘ INSTRUKCJĘ W CAŁOŚCI, ABY NIE DOPUŚCIĆ DO NIEBEZPIECZNYCH SYTUACJI W CZASIE UŻYTKOWANIA ORAZ ZACHOWAĆ JĄ NA PRZYSZŁOŚĆ. ABY ZAPEWNIĆ BEZPIECZEŃSTWO DZIECKA, DOKŁADNIE STOSOWAĆ SIĘ DO INSTRUKCJI.**

**OSTRZEŻENIE:** przed użyciem produktu usunąć i wyrzucić ewentualne plastikowe woreczki oraz wszystkie elementy tworzące opakowanie lub przechowywać je w miejscu niedostępnym dla dzieci. Odpadów należy się pozbyć w sposób zgodny z obowiązującymi przepisami, regulującymi kwestie segregacji.

### OSTRZEŻENIA

- Ten fotelik ma homologację zgodnie z rozporządzeniem ECE R 129/03 w sprawie przewożenia dzieci o wroście od 76 cm do 150 cm.
- Każdy kraj stosuje odmiennie normy i przepisy dotyczące bezpiecznego przewozu dzieci w samochodzie. Dlatego też należy skontaktować się z lokalnymi władzami w celu uzyskania dokładnych informacji.
- Nie pozwalać, aby produkt używały osoby, które nie przeczytały instrukcji i zachować instrukcję na przyszłość.
- Zaleca się, aby wszyscy pasażerowie pojazdu wiedzieli w jaki sposób w nagłych przypadkach odpiąć pasy i wyjąć dziecko z fotelika.
- Podczas podróży, przed wyregulowaniem Fotelika lub przed poprawieniem pozycji dziecka zatrzymać pojazd w bezpiecznym miejscu.
- Kontrolować okresowo, czy dziecko nie odpina sprzączki zaczepowej

- pasa bezpieczeństwa Fotelika, oraz czy nie bawi się jego częściami.
- Nie pozwalać innym dzieciom bawić się komponentami lub częściami Fotelika.
- Nawet jeśli nie jest przewożone dziecko, Fotelik powinien być zawsze prawidłowo zainstalowany lub włożony do bagażnika. W razie wypadku lub gwałtownego hamowania Fotelik, który nie został zabezpieczony może stanowić zagrożenie dla pasażerów.
- Fotelik mogą regulować wyłącznie osoby dorosłe.
- Ryzyko odniesienia poważnych obrażeń przez dziecko, nie tylko w razie wypadku, lecz również w innych okolicznościach (np. przy gwałtownym hamowaniu, itd.) wzrasta, jeśli nie przestrzega się dokładnie zaleceń podanych w tej instrukcji.
- W razie wypadku żaden Fotelik nie może zagwarantować dziecku całkowitego bezpieczeństwa, ale użycie tego produktu zmniejsza ryzyko poważnych obrażeń oraz śmierci.
- Zawsze korzystać z prawidłowo zamontowanego Fotelika samochodowego, nawet na krótkich trasach. Nieprzestrzeganie tego przepisu zagraża bezpieczeństwu dziecka. W szczególności należy sprawdzić, czy pasy Fotelika są odpowiednio napięte, nie są splecione lub w nieprawidłowym położeniu.
- Upewnić się, że wszyscy pasażerowie pojazdu używają swojego pasa bezpieczeństwa, nie tylko dla ich własnego bezpieczeństwa, lecz również dlatego, że w trakcie podróży, w razie wypadku lub gwałtownego hamowania, mogliby zranić dziecko.
- Sprawdzić, czy siedzenia pojazdu (składane, uchylne lub obrotowe) są odpowiednio zablokowane.
- Sprawdzić, czy zagłówek siedzenia samochodowego nie koliduje z zagłówkiem Fotelika: nie może go popychać do przodu. Jeżeli dojdzie do takiej sytuacji, należy wyjąć zagłówek siedzenia, na którym jest zamontowany Fotelik, pamiętając, aby nie pozostawić zagłówka na tylnej półce.
- NIE używać produktu przez okres powyżej 11 lat. Po tym okresie, zmiany materiałów (na przykład z powodu wystawiania na promienie słoneczne) mogą zmniejszyć lub pogorszyć skuteczność produktu.

- Nawet podczas niegroźnego wypadku samochodowego Fotelik może zostać uszkodzony w sposób niewidoczny gołym okiem, dlatego też należy go wymienić.
- Nie należy stosować Fotelików używanych: mogą posiadać uszkodzenia konstrukcyjne niewidoczne gołym okiem, uniemożliwiające bezpieczne używanie produktu.
- Nie używać Fotelika, jeżeli jest uszkodzony, zdeformowany, zbyt zużyty lub brak w nim jakichś części: możliwe jest, iż utracił on swe oryginalne cechy charakterystyczne zapewniające bezpieczeństwo.
- Nie usuwać etykiet i oznaczeń produktu.
- Ponieważ obicie stanowi integralną część Fotelika, może ono zostać zastąpione wyłącznie obiciem zatwierdzonym przez producenta. Fotelik nie może być używany bez poszewki, mogłoby to narazić dziecko na niebezpieczeństwo.
- Fotelik nie nadaje się do dalszego użytku jeżeli pas jest uszkodzony lub zniszczony.
- Nie należy dokonywać żadnych przeróbek ani instalować dodatkowych akcesoriów bez uprzedniej zgody producenta. Nie montować na Foteliku akcesoriów, części zamiennych lub innych elementów, które nie zostały dostarczone i zatwierdzone przez Producenta.
- Nie używać niczego, np. poduszek lub koców, w celu uniesienia Fotelika na siedzeniu samochodowym lub dziecka na Foteliku: w razie wypadku, może spowodować to nieprawidłowe działanie Fotelika.
- Sprawdzić, czy pomiędzy Fotelikiem a siedzeniem lub pomiędzy Fotelikiem a drzwiami samochodu niczego nie ma.
- Upewnić się, czy nie są przewożone – przede wszystkim na tylnej półce – przedmioty lub bagaże, które zostały nieprawidłowo umocowane lub źle umieszczone, mogące: w razie kolizji lub gwałtownego hamowania zranić pasażerów.
- Nigdy nie pozostawiać dziecka w samochodzie bez opieki. Może to być niebezpieczne!
- W foteliku nie należy przewozić więcej niż jednego dziecka naraz.
- W trakcie jazdy nie dawać dziecku jedzenia, a w szczególności lizaków, lodów lub innych artykułów na patyku. W razie wypadku lub

gwałtownego hamowania mogłyby zranić dziecko.

- W trakcie długich podróży zaleca się częste postoje: dziecko siedząc w Foteliku łatwo się męczy i potrzebuje się poruszać. Zaleca się, aby dziecko wsiadało do samochodu i z niego wysiadało od strony chodnika.
- Jeśli pojazd długo stał na słońcu, przed posadzeniem dziecka w foteliku trzeba dokładnie sprawdzić, czy jego części nie są zbyt mocno nagrzane: jeśli jest to konieczne, przed posadzeniem w nim dziecka, należy go ochłodzić aby uniknąć poparzenia dziecka.
- Spółka Recaro S.r.l. nie ponosi żadnej odpowiedzialności w przypadku niewłaściwego używania produktu oraz w przypadku jego używania w sposób niezgodny z tą instrukcją.

## **WAŻNA INFORMACJA**

### **Od wieku 15 miesięcy, od 76 cm do 105 cm (ISOFIX Uniwersale i-size).**

1. Jest to zaawansowany system przytrzymywania dzieci "i-Size". Ma homologację zgodną z rozporządzeniem nr 129/03 dopuszczającą do użytku w pojazdach, na siedzeniach „kompatybilnych z systemami i-Size”, zgodnie z informacjami podanymi przez producenta pojazdu w instrukcji obsługi pojazdu. W razie wątpliwości należy skontaktować się z producentem lub sprzedawcą samochodowego fotelika dziecięcego.
2. Nie używać produktu zanim dziecko nie skończy 15 miesięcy.
3. Przy wzroście od 76 cm do 105 cm instalować na fotelach wyposażonych w System Isofix i Top Tether. Dziecko może ważyć maksymalnie 20 kg.

### **Od 100 cm do 150 cm**

4. To jest zaawansowany system przytrzymujący dla dzieci, sklasyfikowany jako fotelik „i-Size”. Ma homologację zgodną z rozporządzeniem nr 129/03 dopuszczającą do użytku w pojazdach, na siedzeniach „kompatybilnych z systemami i-Size”, zgodnie z informacjami



podanymi przez producenta pojazdu w instrukcji obsługi pojazdu. W razie wątpliwości skontaktować się z producentem systemu przytrzymującego dla dzieci lub ze sprzedawcą. Fotelik Toria Elite nie jest przystosowany do użycia przez dzieci wyższe niż 135 cm, niezależnie od rodzaju pojazdu.

**OSTRZEŻENIE!** NIE używać pasa Top Tether przy wzroście od 100 do 150 cm.

5. Przy wzroście od 100 do 135 cm, sposób instalacji z pasem 3-punktowym oraz z Systemem Isofix na kompatybilnych fotelach i-Size jest uniwersalny.
6. Przy wzroście od 135 do 150 cm, w celu zainstalowania z pasem 3-punktowym oraz z Systemem Isofix, należy zapoznać się z listą pojazdów zgodnych.
7. Jeżeli pojazd nie ma mocowań w systemie Isofix, TORIA ELITE i-Size (w konfiguracji 100-150 cm), można go zainstalować w kierunku jazdy z 3-punktowym pasem samochodowym, zatwierdzonym zgodnie z rozporządzeniem UN/ECE nr 16 lub równoważnym.
8. **OSTRZEŻENIE!** W przypadku korzystania z trzypunktowego pasa pojazdu sprawdzić, czy odcinek brzuszny pasa leży prawidłowo na miednicy dziecka.

## **OGRANICZENIA I WYMAGANIA DOTYCZĄCE PRODUKTU ORAZ SIEDZENIA SAMOCHODOWEGO**

**OSTRZEŻENIE!** W przypadku zastosowania w pojazdach wyposażonych w tylne pasy bezpieczeństwa ze zintegrowaną poduszką powietrzną (nadmuchiwane pasy bezpieczeństwa), wzajemne oddziaływanie na siebie pompowanej części pasa pojazdu i tego systemu przytrzymującego dzieci może spowodować poważne obrażenia lub śmierć.

**76-105 cm:** podczas instalowania za pomocą systemu Isofix samochodowy pas bezpieczeństwa nie może być zapięty z tyłu Fotelika, ponieważ spowodowałoby to załączenie pompowanej części pasa.

**100-150 cm:** w przypadku korzystania z fotelika w pojazdach wyposażonych w pasy bezpieczeństwa na tylnych siedzeniach z wbudowanymi poduszkami powietrznymi (pasy nadmuchiwane), stosować się do instrukcji producenta samochodu.

- Fotel samochodowy musi być wyposażony w 3-punktowy pas bezpieczeństwa, statyczny lub bezwładnościowy, z homologacją zgodną z Rozporządzeniem UN/ECE nr 16 lub innymi równoważnymi normami. (Rys. 3)
- Nigdy nie instalować fotelika za pomocą dwupunktowego pasa samochodowego. (rys.4)
- Fotelik może być instalowany na przednim siedzeniu po stronie pasażera lub na którymkolwiek tylnym siedzeniu. Nigdy nie używać tego fotelika na siedzeniach ustawionych w poprzek lub tyłem do kierunku jazdy. (Rys. 5)
- Upewnić się, czy klamra 3-punktowego pasa bezpieczeństwa samochodu nie jest za wysoko. W przeciwnym razie spróbować zainstalować fotelik na innym siedzeniu w samochodzie.



- A Dźwignia regulacji zagłówek
- B Zagłówek
- C Prowadnik pasów ukośnych
- D Nakładki naramienne
- E Pasy Fotelika
- F Prowadnik pasów brzusznych
- G Poduszka redukcyjna
- H Sprzączka
- I Pas kroczy
- J Taśma do regulacji pasów
- K Przycisk regulacji pasów
- L Dźwignia nachylenia
- M Łączniki Isofix
- N Sygnalizatory zaczepów Isofix
- O Przyciski zwalnijące łączniki Isofix
- P Taśma do wyciągania zaczepów Isofix
- Q Top Tether
- R Woreczek na System Top Tether i instrukcje
- S Side Safety System



### CZYSZCZENIE OBICIA

Obicie Fotelika można całkowicie zdjąć i wyprać ręcznie lub w pralce w temperaturze 30°C. Podczas prania należy przestrzegać instrukcji przytoczonych na wszywce obicia, zawierającej następujące symbole dotyczące prania:



Prać w pralce w temperaturze 30°C



Nie używać wybielaczy



Nie suszyć w suszarce bębnowej



Nie prasować



Nie czyścić chemicznie

Nie używać nigdy agresywnych detergentów ani rozpuszczalników. Nie stosować wirowania oraz suszyć poszewkę bez wykręcania. Poszewka może być zastąpiona wyłącznie artykułem zatwierdzonym przez producenta ponieważ stanowi integralną część Fotelika, a więc jest także elementem zabezpieczającym.

**OSTRZEŻENIE!** Fotelik nie może być używany bez poszewki, mogłoby to narazić dziecko na niebezpieczeństwo.

Aby zdjąć tkaninę, postępować jak podano poniżej:

### Poszewka

- Podnieść zagłówek na najwyższą pozycję.
- Zdjąć gumki z haczyków pod fotelem.
- Zsunąć gumki z prowadnika pasów brzusznych.

- Rozpiąć guziki środkowej patki na dole oparcia poszewki.
- Rozpiąć rzepy przy wyjściu pasa Top Tether, za oparciem.
- Zdjąć poszewkę.

### Zaglówek

- Rozpiąć guziki przy pasach Fotelika.
- Zdjąć gumki założone pod zagłówkiem.
- Zsunąć gumkę założoną za zagłówkiem.
- Wyciągnąć zagłówek, zaczynając od górnej części.

### CZYSZCZENIE PLASTIKOWYCH ORAZ METALOWYCH ELEMENTÓW

Do czyszczenia elementów z plastiku lub z lakierowanego metalu należy używać tylko wilgotnej szmatki. Nigdy nie stosować agresywnych detergentów ani rozpuszczalników.

Ruchome części Fotelika nie wymagają smarowania.

### KONTROLA STANU ELEMENTÓW SKŁADOWYCH

Zaleca się kontrolować regularnie stan oraz stopień zużycia następujących elementów:

- **Poszewka:** sprawdzić czy nie jest przetarta i czy nie wychodzi z niej wyściółka. Sprawdzić szwy, nie powinny być rozprute.
- **Pasy:** sprawdzić czy nie doszło do zużycia obicia oraz do zmniejszenia jego grubości w okolicy taśmy regulacyjnej, pasa krocznego, na odcinku ramiennym pasów oraz w pobliżu płytki regulacji pasów.
- **Elementy plastikowe:** kontrolować stan oraz stopień zużycia wszystkich plastikowych elementów, które nie powinny być uszkodzone i wypłowiałe.

### KONSERWACJA WYROBU

Jeżeli fotelik nie jest zainstalowany w samochodzie zaleca się, aby przechowywać go w suchym miejscu, z dala od źródeł ciepła oraz chronić go przed kurzem, wilgocią i bezpośrednim działaniem promieni słonecznych.

### UTYLIZACJA WYROBU

Po zakończeniu okresu eksploatacji Fotelik nie powinien być używany i należy go wyrzucić. Ze względu na ochronę środowiska należy segregować różnego rodzaju odpady zgodnie z przepisami obowiązującymi w kraju użytkownika.

### GWARANCJA

Produkt jest objęty gwarancją w zakresie wszystkich wad, które dotyczą niezgodności z umową w normalnych warunkach użytkowania odpowiadających wymaganiom przewidzianym w instrukcji użytkowania. Gwarancja nie będzie miała natomiast zastosowania w przypadku uszkodzeń powstałych w wyniku niewłaściwego użytkowania, zużycia lub przypadkowych zdarzeń. Odnośnie czasu trwania gwarancji obejmującej wady dotyczące niezgodności z umową, należy odnieść się do przepisów prawa krajowego, jakie mają zastosowanie w kraju zakupu, jeśli dotyczy.

# FR

## TORIA ELITE i-SIZE (76-150 cm)

### NOTICE D'EMPLOI

### TRÈS IMPORTANT ! À LIRE ATTENTIVEMENT

**IMPORTANT : LIRE ATTENTIVEMENT ET INTÉGRALEMENT CETTE NOTICE D'EMPLOI AVANT DE SE SERVIR DU PRODUIT POUR ÉVITER TOUT RISQUE PENDANT L'UTILISATION, CONSERVER LA NOTICE POUR POUVOIR LA CONSULTER PAR LA SUITE. VOTRE ENFANT RISQUE DE SE BLESSER SI VOUS NE LA SUIVEZ PAS.**

**ATTENTION :** avant d'utiliser cet article, ôter et éliminer tous les sachets en plastique éventuels et tous les éléments de l'emballage et les conserver hors de la portée des enfants. Il est conseillé de trier ces éléments avant de les jeter conformément aux lois en vigueur.

### ATTENTION

- Ce siège-auto est homologué conformément à la norme ECE R 129/03 pour le transport d'enfants de taille comprise entre 76 cm et 150 cm.
- Chaque pays a des lois et des règlements différents en matière de sécurité pour le transport des enfants en voiture. C'est pourquoi il est conseillé de contacter les autorités locales pour obtenir davantage d'informations.
- Ne laisser personne utiliser le produit avant d'avoir lu les instructions et conserver ce manuel pour les utilisations futures.
- Nous recommandons d'informer tous les passagers du véhicule sur la façon de détacher le siège-auto en cas d'urgence.
- Pendant la conduite du véhicule, garer celui-ci dans un lieu sûr avant d'effectuer toute opération de réglage sur le siège-auto ou sur l'enfant.

- Contrôler périodiquement l'enfant pour s'assurer qu'il n'a pas ouvert la boucle du harnais de sécurité du siège-auto ou qu'il ne manipule pas une partie de celui-ci.
- Ne pas laisser d'autres enfants jouer avec des composants ou des parties du siège-auto.
- Lorsque l'enfant n'est pas dans son siège-auto, celui-ci doit rester accroché ou être rangé dans le coffre. Le siège-auto non attaché peut en effet constituer un danger pour les passagers en cas d'accident ou de freinage brusque.
- Les opérations de réglage du siège-auto doivent être effectuées exclusivement par un adulte.
- Le risque de blessures graves à l'enfant, non seulement en cas d'accident, mais également dans d'autres circonstances (ex : freinage brusque, etc.), augmente si les indications reportées dans ce manuel ne sont pas scrupuleusement respectées.
- Aucun siège-auto ne peut garantir la sécurité totale du bébé en cas d'accident. L'utilisation de ce produit réduit le risque de blessures graves ou mortelles.
- Le siège-auto doit toujours être correctement installé, même pour les petits trajets. Autrement la sécurité de l'enfant n'est pas garantie. Vérifier en particulier que les harnais du siège-auto sont correctement tendus et qu'ils ne sont pas entortillés ou mal positionnés.
- S'assurer que tous les passagers de la voiture attachent leur ceinture de sécurité, aussi bien pour leur propre sécurité que pour éviter tout risque de blesser l'enfant en cas d'accident ou de coup de frein brusque.
- Vérifier que les sièges du véhicule (pliables, rabattables ou rotatifs) sont bien fixés.
- S'assurer que le repose-tête du siège de véhicule n'interfère pas avec celui du siège auto : il ne doit pas le pousser en avant. Si cela se produisait, retirer le repose-tête du siège de la voiture sur lequel le siège-auto est installé en prenant soin de ne pas le poser sur la plage arrière.

- NE PAS utiliser le produit pendant plus de 11 ans. Après cette période, les altérations des matériaux (par exemple en raison de l'exposition au soleil) peuvent réduire ou compromettre l'efficacité du produit.
- En cas d'accident, même léger, le siège-auto doit être remplacé parce qu'il pourrait avoir été endommagé de façon non visible à l'œil nu.
- Ne pas utiliser de siège-auto d'occasion : ils pourraient avoir subi des dommages structurels qui ne sont pas visibles à l'œil nu, mais qui peuvent compromettre la sécurité du produit.
- Ne pas utiliser un siège-auto endommagé, déformé, excessivement usagé, ou dont une quelconque partie est manquante : ses caractéristiques originales de sécurité pourraient être compromises.
- Ne pas enlever les étiquettes et les marques appliquées sur le produit.
- La housse ne peut être remplacée que par une housse approuvée par le fabricant car elle fait partie intégrante du siège-auto. Le siège-auto ne doit jamais être utilisé sans la housse, afin de ne pas compromettre la sécurité de l'enfant.
- Le siège-auto ne peut plus être utilisé dès lors qu'il présente des entailles ou s'il s'effiloche.
- Ne pas apporter de modifications ou d'ajouts au produit sans l'approbation du fabricant. • Ne pas appliquer à ce siège-auto d'accessoires, de pièces de rechange ou d'éléments non fournis et approuvés par le fabricant.
- Ne rien ajouter (ex. coussins ou couvertures) entre le siège-auto et le siège de la voiture, ni entre le siège-auto et l'enfant : en cas d'accident, le siège-auto pourrait ne pas fonctionner correctement.
- Vérifier qu'aucun objet n'est interposé entre le siège-auto et le siège du véhicule ou entre le siège-auto et la portière.
- Vérifier qu'aucun objet ou bagage non fixé ou positionné en toute sécurité n'est transporté, tout particulièrement sur la plage arrière à l'intérieur du véhicule: en cas d'accident ou de freinage brusque, ils pourraient blesser les passagers.
- Ne jamais laisser l'enfant seul dans la voiture. Cela pourrait être dangereux !
- Ne pas transporter plus d'un enfant à la fois dans le siège-auto.
- Ne pas donner à manger à l'enfant pendant le voyage, en particulier des sucettes, des glaces sur bâtonnet ou d'autres aliments sur un bâtonnet. Il pourrait se blesser en cas d'accident ou de freinage brusque.
- Il est conseillé de faire des pauses fréquentes en cas de long voyage : l'enfant se fatigue facilement dans le siège-auto et il a besoin de bouger. Il est conseillé de faire monter et descendre l'enfant du côté du trottoir.
- Si le véhicule reste longtemps au soleil, contrôler avant d'installer l'enfant dans le siège-auto que les différentes parties de celui-ci ne sont pas trop chaudes : le cas échéant, les laisser refroidir afin d'éviter tout risque de brûlure.
- La société Recaro S.r.l. décline toute responsabilité en cas d'usage impropre du produit et pour toute utilisation différente par rapport à cette notice.

## AVERTISSEMENT IMPORTANT

### À partir de 15 mois, de 76 cm à 105 cm (ISOFIX Universel i-size).

1. Ceci est un système de retenue avancé « i-Size » pour enfants. Il est homologué selon la norme n° 129/03 pour une utilisation dans des véhicules sur les sièges « compatibles i-Size », selon les indications fournies par les constructeurs automobiles dans le manuel d'utilisation du véhicule. En cas de doute, consulter le fabricant ou le revendeur du système de retenue pour enfants.
2. Ne pas utiliser le produit avant que l'enfant ait atteint l'âge de 15 mois.
3. De 76 cm à 105 cm, l'installation doit se faire sur des sièges équipés du système Isofix et Top Tether. Le poids de l'enfant doit être de 20 kg maximum.

## De 100 cm à 150 cm

4. Ceci est un système de retenue avancé pour enfants classé rehausseur « i-Size ». Il est homologué selon la norme n° 129/03 pour l'utilisation dans les véhicules sur les sièges « compatibles avec le système i-Size », selon les indications fournies par le constructeur automobile dans le manuel d'utilisation du véhicule. En cas de doutes, consulter le producteur du système de retenue pour enfants ou le revendeur. Le Toria Elite peut ne pas convenir à tous les véhicules homologués lorsqu'il est utilisé pour des enfants mesurant plus de 135 cm.

**ATTENTION !** NE PAS utiliser le Top Tether de 100 à 150 cm.

5. De 100 à 135 cm, l'installation avec ceinture à 3 points et le système Isofix est universelle sur les sièges i-Size compatibles. i-Size.
6. De 135 à 150 cm pour l'installation avec ceinture à 3 points et système Isofix, il est nécessaire de consulter la liste de compatibilité des véhicules.
7. Si le véhicule n'est pas équipé d'un système de fixation Isofix, TORIA ELITE i-Size (en configuration 100-150 cm) peut être installé face à la route avec la ceinture de sécurité 3 points, conforme à la réglementation UN/ECE N° 16 ou à d'autres normes équivalentes.
8. **ATTENTION!** Lors de l'utilisation de la ceinture à trois points du véhicule, s'assurer que la section abdominale repose correctement sur le bassin de l'enfant.

## LIMITATIONS ET CONDITIONS D'UTILISATION RELATIVES AU SIÈGE-AUTO

**ATTENTION !** En cas d'utilisation dans des véhicules équipés de ceintures de sécurité arrière avec airbags intégrés (ceintures gonflables), l'interaction entre la partie gonflable de la ceinture du véhicule et ce système de retenue pour enfants peut provoquer de graves lésions, voire la mort.

**76-105 cm :** durant l'installation avec le système Isofix, la ceinture de sécurité du véhicule ne doit pas être attachée derrière le siège-auto, car cette opération risquerait de déclencher la partie gonflable de la ceinture.

**100-150 cm :** en cas d'utilisation dans des véhicules équipés de ceintures de sécurité arrière avec airbags intégrés (ceintures gonflables), se conformer à la notice d'utilisation du producteur du véhicule.

- Le siège de la voiture doit être équipé d'une ceinture de sécurité à 3 points, statique ou à enrouleur, homologuée conformément à la norme UN/ECE N°16 ou à d'autres normes équivalentes. (Fig. 3)
- Ne jamais installer le siège-auto avec la ceinture de la voiture à deux points de fixation. (Fig.4)
- Le siège-auto peut être installé sur le siège avant côté passager ou sur n'importe quel siège arrière. Ne jamais utiliser ce siège-auto sur des sièges tournés sur le côté ou dos à la route. (Fig. 5)
- Vérifier que la boucle de la ceinture trois points de la voiture n'est pas trop haute. Si ce n'est pas le cas, essayer d'installer le siège-auto sur un autre siège de la voiture.



- A Levier de réglage du repose-tête
- B Repose-tête
- C Guide ceintures diagonales
- D Couvre-harnais
- E Ceintures du siège-auto
- F Guide ceintures abdominales
- G Coussin réducteur
- H Boucle
- I Protecteur de boucle rembourré
- J Sangle de réglage du harnais
- K Bouton de réglage des ceintures
- L Levier d'inclinaison
- M Connecteurs Isofix
- N Indicateurs connecteurs Isofix
- O Boutons de décrochage connecteurs Isofix
- P Sangle d'extraction connecteurs Isofix
- Q Top Tether
- R Sac allongement système Top Tether et instructions
- S Side Safety System



## NETTOYAGE DE LA HOUSSE

La housse du siège-auto est complètement amovible et lavable à la main ou en machine à 30°C. Pour le lavage, s'en tenir aux instructions affichées sur l'étiquette du revêtement avec les symboles de lavage suivants :



Laver en machine à 30°C



Ne pas blanchir



Ne pas sécher en machine



Ne pas repasser



Ne pas laver à sec

Ne jamais utiliser de détergents abrasifs ou de solvants. Ne pas essorer la housse et la laisser sécher sans la tordre.

La housse peut être remplacée exclusivement par une pièce de rechange approuvée par le fabricant, parce qu'elle fait partie intégrante du siège-auto et constitue donc un élément de sécurité.

**ATTENTION !** Le siège-auto ne doit jamais être utilisé sans la housse, afin de ne pas compromettre la sécurité de l'enfant.

Pour enlever la housse, procéder comme suit :

### Housse

- Soulever le repose-tête dans la même position.
- Retirer les élastiques des crochets situés sous l'assise.
- Défiler les élastiques des guides des ceintures abdominales.
- Détacher les boutons au niveau du dossier de la housse.
- Ouvrez les velcros à la sortie du Top Tether à l'arrière du dossier.
- Retirer la housse.

### Repose-tête

- Ouvrir les boutons au niveau des ceintures du siège-auto.
- Retirer les élastiques placés sous le repose-tête.
- Défiler l'élastique placé à l'arrière du repose-tête.
- Retirer le repos-tête en partant du haut.

### NETTOYAGE DES PARTIES EN PLASTIQUE ET EN MÉTAL

Pour le nettoyage des parties en plastique ou en métal verni, utiliser seulement un chiffon humide. Ne jamais utiliser de détergents abrasifs ou de solvants.

Les parties mobiles du siège-auto ne doivent en aucune sorte être lubrifiées.

### CONTRÔLE DE L'INTÉGRITÉ DES COMPOSANTS

Il est conseillé de vérifier régulièrement l'intégrité et l'état d'usure des éléments suivants :

- **Housse** : vérifier que le rembourrage ne sort pas et qu'aucune partie n'est desserrée. Vérifier l'état des coutures qui doivent toujours être parfaites.
- **Harnais de sécurité** : vérifier qu'il n'y a pas d'effilochage anormal du tissu, avec une réduction évidente de l'épaisseur au niveau du

ruban de réglage, de l'entrejambe, sur les épaules et dans la zone de la plaque de réglage des harnais.

- **Plastiques** : vérifier l'état d'usure de toutes les parties en plastique qui ne doivent montrer aucun signe évident d'endommagement ou de décoloration.

### CONSERVATION DU PRODUIT

Quand il n'est pas installé dans la voiture, il est conseillé de conserver le siège-auto dans un endroit sec, loin des sources de chaleur et à l'abri de poussières, de l'humidité et du rayonnement solaire direct.

### ÉLIMINATION DU PRODUIT

Une fois la limite d'utilisation prévue pour le siège-auto atteinte, interrompre son utilisation et le déposer parmi les déchets. Pour des motifs de respect de l'environnement, séparer les différents types de déchets conformément à la réglementation en vigueur dans votre pays.

### GARANTIE

Le produit est garanti contre tout défaut de conformité dans des conditions normales d'utilisation selon les indications figurant sur la notice d'utilisation. La garantie ne sera donc pas appliquée en cas de dommages découlant d'un usage inapproprié, de l'usure ou d'événements accidentels. En ce qui concerne la durée de la garantie contre les défauts de conformité, consulter les conditions prévues par les normes nationales applicables, le cas échéant, dans le pays d'achat.



# ES

## TORIA ELITE i-SIZE (76-150 cm)

### INSTRUCCIONES DE USO

#### ¡MUY IMPORTANTE! LEER INMEDIATAMENTE

**IMPORTANTE: ANTES DE UTILIZAR EL PRODUCTO, LEA DETENIDAMENTE Y POR COMPLETO ESTE MANUAL DE INSTRUCCIONES PARA EVITAR PELIGROS DURANTE EL USO Y CONSÉRVELO PARA FUTURAS CONSULTAS. PARA NO PONER EN PELIGRO LA SEGURIDAD DEL NIÑO, SIGA ATENTAMENTE ESTAS INSTRUCCIONES.**

**ADVERTENCIA:** Antes del uso, quite y elimine las bolsas de plástico y los demás componentes que formen parte del embalaje del producto o, en cualquier caso, manténgalos fuera del alcance de los niños. Le recomendamos que elimine estos elementos mediante recogida selectiva conforme a las leyes vigentes.

### ADVERTENCIAS

- Esta silla de auto ha sido homologada conforme al Reglamento ECE R129/03 para el transporte de niños con altura comprendida entre 76 y 150 cm
- Cada país establece leyes y reglamentos diferentes en materia de seguridad para el transporte de niños en automóvil. Por este motivo, es recomendable contactar con las autoridades locales para obtener más información.
- No permita que el producto se utilice si no se han leído las instrucciones y conserve este manual para un uso futuro.
- Se aconseja que todos los pasajeros que ocupen el vehículo sepan cómo sacar al niño en caso de emergencia.

- Si mientras conduce se hace necesario efectuar operaciones de regulación en la silla o acomodar al niño, detenga el vehículo en un lugar seguro.
- Controle periódicamente que el niño no abra la hebilla de enganche del cinturón de seguridad de la silla y que no juegue con partes de la misma.
- Evite que otros niños jueguen con los componentes y las piezas de la silla de auto.
- Cuando no se esté llevando al niño, la silla debe dejarse enganchada, o meterse en el maletero. En efecto, una silla sin sujetar puede representar un peligro para los pasajeros en caso de accidente o de frenado brusco.
- Las operaciones de regulación de la silla de auto deben ser realizadas únicamente por un adulto.
- El riesgo de lesiones graves al niño, no solamente en caso de accidente sino en otras circunstancias (por ejemplo, frenadas bruscas, etc.), aumenta si no se siguen estrictamente las instrucciones de este manual.
- Ninguna silla de auto puede garantizar la seguridad total del niño en caso de accidente, pero la utilización de este producto reduce el riesgo de muerte o lesiones graves.
- Utilice siempre la silla de auto correctamente instalada, incluso en trayectos cortos. De lo contrario, se compromete la seguridad del niño. Verifique sobre todo que los cinturones de la silla estén bien tensados, que no estén torcidos o en posición incorrecta.
- Asegúrese de que todos los pasajeros del vehículo usen su cinturón de seguridad, por su propia seguridad y porque durante el viaje, en caso de accidente o de frenada brusca, podrían herir al niño.
- Compruebe que los asientos del vehículo (plegables o giratorios) estén bien enganchados.
- Verifique que el reposacabezas del asiento no interfiera con el de la silla: no debe empujarlo hacia adelante. Si esto ocurre, quite el reposacabezas del asiento del automóvil en el que se vaya a instalar la

- silla, prestando atención a no apoyarlo en el panel trasero del coche.
- NO utilice el producto por un período superior a 11 años. Pasado este tiempo, las alteraciones que sufren los materiales (por ejemplo, a causa de la exposición a la luz del sol) pueden disminuir o comprometer las propiedades del producto.
  - Tras un accidente, aunque sea leve, la silla debe sustituirse ya que puede haber sufrido daños no siempre reconocibles a simple vista.
  - No utilice sillas de segunda mano: pueden haber sufrido daños estructurales no visibles a simple vista, pero que pueden comprometer la seguridad del producto.
  - No utilice la silla de auto si está dañada, deformada, excesivamente gastada o con partes incompletas: podría haber perdido sus características originales de seguridad.
  - No elimine las etiquetas ni las marcas del producto.
  - La funda puede sustituirse única y exclusivamente por fundas aprobadas por el fabricante, ya que forma parte integrante de la sillita. La silla no debe ser utilizada nunca sin la funda para no poner en riesgo la seguridad del niño.
  - La sillita no debe utilizarse si el cinturón está cortado o deshilachado.
  - No modifique ni incorpore partes adicionales al producto sin la aprobación del fabricante. No instale accesorios, partes de repuesto o componentes que no estén suministrados y aprobados por el fabricante para ser utilizados con la silla.
  - No utilice complementos como almohadas o mantas para elevar la silla del asiento del vehículo, ni para que el niño quede más alto en la silla: en caso de accidente, la silla podría no funcionar correctamente.
  - Compruebe que no haya objetos entre la silla y el asiento, o entre la silla y la puerta.
  - Asegúrese de que no se transporten objetos ni equipajes sin fijarlos o colocarlos de forma segura, sobre todo en la parte trasera del automóvil: en caso de accidente o frenada brusca pueden herir a los pasajeros.

- Nunca deje al niño solo en el automóvil, ¡puede ser peligroso!
- No transporte a más de un niño a la vez en la sillita.
- No le administre comida al niño durante el viaje, especialmente piruletas, polos u otro tipo de dulces con palito. En caso de accidente o frenadas bruscas, pueden herirlo.
- Durante los viajes largos, se recomienda realizar paradas frecuentes: el niño se cansa fácilmente en la silla de auto y necesita moverse. Se recomienda acomodar y bajar al niño por el lado de la acera.
- En caso de que el vehículo haya permanecido bajo el sol durante mucho tiempo, inspeccione cuidadosamente la silla antes de acomodar al niño, algunas partes podrían estar demasiado calientes: en este caso, deje que se enfríen antes de acomodar al niño para evitar quemaduras.
- La empresa Recaro S.r.l. no asume responsabilidad alguna por el uso incorrecto del producto y por usos diferentes de aquellos indicados en estas instrucciones.

### **AVISO IMPORTANTE**

#### **A partir de los 15 meses de edad, desde 76 cm hasta 105 cm (ISOFIX Universale i-size).**

1. Este es un sistema avanzado de retención infantil "i-Size". Está homologado conforme al Reglamento n.º 129/03, para ser utilizado en asientos de vehículos "compatibles con los sistemas i-Size", según lo indica el fabricante del vehículo en el correspondiente manual de usuario. En caso de duda, consulta con el fabricante del sistema de retención o con el vendedor.
2. No utilice el producto si el niño no ha cumplido los 15 meses de edad.
3. Desde 76 cm hasta 105 cm, la instalación debe hacerse en asientos provistos de Sistema Isofix y Top Tether. El peso máximo del niño debe ser 20 kg.

## Desde 100 cm hasta 150 cm

4. Este es un sistema avanzado de retención infantil clasificado como elevador "i-Size". Está homologado conforme al Reglamento n.º 129/03, para ser utilizado en asientos de vehículos "compatibles con los sistemas i-Size", según lo indica el fabricante del vehículo en el correspondiente manual de usuario. Consulte con el fabricante del sistema de retención infantil o con el revendedor. Toria Elite podría no adaptarse a todos los vehículos aprobados si se utiliza con niños que midan más de 135 cm.

**¡ADVERTENCIA!** NO utilice el Top Tether desde los 100 hasta los 150 cm.

5. Desde los 100 hasta los 135 cm, la instalación con cinturón de 3 puntos y Sistema Isofix es universal en los asientos i-Size compatibles.

6. Desde los 135 hasta los 150 cm, para la instalación con cinturón de 3 puntos y Sistema Isofix es necesario consultar el listado de los vehículos compatibles.

7. Si el automóvil no incorpora el anclaje Isofix, TORIA ELITE i-Size (en la configuración 100-150 cm) puede instalarse en la dirección de marcha con el cinturón de 3 puntos aprobado conforme al Reglamento UN/ECE N.º 16 o equivalente.

8. **¡ADVERTENCIA!** Cuando utilice el cinturón de tres puntos del vehículo, asegúrese de que el segmento abdominal quede apoyado correctamente sobre la pelvis del niño.

## LIMITACIONES Y REQUISITOS PARA EL USO RELATIVOS AL PRODUCTO Y AL ASIENTO DEL AUTOMÓVIL

**¡ADVERTENCIA!** En caso de usar el producto en vehículos equipados con cinturones de seguridad traseros con airbag integrado (cinturones hinchables), la interacción de la parte hinchable del cinturón del vehículo con este sistema de retención para niños puede ocasionar lesiones graves o incluso la muerte.

**76-105 cm:** durante la instalación con el sistema Isofix, el cinturón de seguridad del vehículo no debe engancharse detrás de la silla de auto, porque sujetaría la parte hinchable del cinturón.

**100-150 cm:** si se utiliza en vehículos provistos de cinturón de seguridad trasero con airbag integrado (cinturones inflables), siga las instrucciones del manual de instrucciones del fabricante del automóvil.

- El asiento del automóvil debe tener cinturón de seguridad de 3 puntos, estático o con recogedor, homologado según el Reglamento UNI/ECE N.º 16 u otros estándares equivalentes. (Fig. 3)
- Nunca instale la silla de auto con el cinturón del automóvil de dos puntos de anclaje. (fig.4)
- La silla puede instalarse en el asiento delantero del pasajero o en cualquiera de los asientos traseros. Nunca utilice esta silla en asientos girados lateralmente u orientados en sentido contrario al de la marcha. (Fig. 5)
- Compruebe que la hebilla del cinturón de tres puntos del automóvil no se encuentre en una posición demasiado alta. De lo contrario, intente instalar la silla de auto en otro asiento del automóvil.



- A Palanca de regulación del reposacabezas
- B Reposacabezas
- C Guía para cinturón diagonal
- D Hombreras
- E Cinturones de la sillita
- F Guía para cinturón abdominal
- G Reductor
- H Hebilla
- I Separapiernas acolchado
- J Cinta de regulación de los cinturones
- K Botón de regulación de los cinturones
- L Palanca de reclinación
- M Conectores Isofix
- N Indicadores de los conectores Isofix
- O Botones de desenganche de los conectores Isofix
- P Cinta de extracción de los conectores Isofix
- Q Top Tether
- R Bolsa para guardar el Sistema Top Tether y las instrucciones
- S Side Safety System



### LIMPIEZA DE LA FUNDA

La funda de la silla puede quitarse completamente y lavarse a mano o en lavadora a 30 °C. Para el lavado, siga las instrucciones que se indican en la etiqueta de la funda que contiene los siguientes símbolos para el lavado:



Lavado en lavadora a 30 °C



No usar lejía



No secar en secadora



No planchar



No lavar en seco

No utilizar detergentes abrasivos ni disolventes. No centrifugar la funda y dejarla secar sin retorcerla.

La funda puede ser sustituida únicamente por un repuesto aprobado por el fabricante puesto que constituye parte integrante de la silla y, por tanto, un elemento de seguridad.

**¡ADVERTENCIA!** La silla no debe ser utilizada nunca sin la funda para no poner en riesgo la seguridad del niño.

Para quitar la funda, lleve a cabo el siguiente procedimiento:

### **Funda**

- Eleve el reposacabezas hasta la altura máxima posible.
- Retire los elásticos de los ganchitos situados debajo del asiento.
- Saque los elásticos de las guías para cinturón abdominal.
- Suelte los botones de la solapa central situada en la base del respaldo de la funda.
- Abra los velcros a nivel de la salida del Top Tether, en la parte trasera del respaldo.
- Quite la funda.

### **Reposacabezas**

- Desabroche los botones a nivel de las correas de la silla de auto.
- Retire los elásticos situados debajo del reposacabezas.
- Extraiga el elástico situado en la parte trasera del reposacabezas.
- Extraiga el reposacabezas empezando por el lado de arriba.

### **LIMPIEZA DE LAS PARTES DE PLÁSTICO Y DE METAL**

Para la limpieza de las partes de plástico o metal barnizado, utilice solo un paño húmedo. Nunca utilice detergentes abrasivos o disolventes. Las partes móviles de la silla no deben ser lubricadas.

### **CONTROL DE LA INTEGRIDAD DE LOS COMPONENTES**

Se recomienda comprobar regularmente la integridad y el estado de desgaste de los siguientes componentes:

- **Funda:** Compruebe que el acolchado no se salga por las costuras, y que las costuras estén intactas y sin daños.
- **Cinturones:** Controle que no haya partes deshilachadas con evidente reducción del espesor de las correas, la cinta de regulación, el separapiernas, los hombros y la zona de regulación de los cinturones.
- **Partes de plástico:** Revise el estado de desgaste de todas las partes de plástico que no deben presentar señales visibles de daños o desteñido.

### **ALMACENAMIENTO DEL PRODUCTO**

Cuando no esté instalada en el automóvil, se recomienda guardar la silla en un lugar seco, alejada de fuentes de calor y protegida del polvo, la humedad y la luz solar directa.

### **ELIMINACIÓN DEL PRODUCTO**

Al final de la vida útil de la silla, suspenda su uso y deposítela en un punto de recogida de residuos adecuado. A efectos del respeto y la protección del medio ambiente, se deben separar los distintos tipos de residuos según establecen las normativas vigentes en el país de uso.

### **GARANTÍA**

El producto está garantizado contra todo defecto de conformidad en condiciones normales de uso según lo previsto en las instrucciones. Por lo tanto, la garantía no se aplicará en caso de daños ocasionados por uso incorrecto, desgaste o hechos accidentales. Para la duración de la garantía sobre los defectos de conformidad se remite a las disposiciones específicas de la normativa nacional aplicable en el país de compra, si las hubiera.

# PT

## TORIA ELITE i-SIZE (76-150 cm)

### INSTRUÇÕES DE USO IMPORTANTÍSSIMO! PARA LER DE IMEDIATO

**IMPORTANTE: ANTES DE USAR O PRODUTO, LEIA ATENTAMENTE ESTE MANUAL DE INSTRUÇÕES PARA EVITAR RISCOS NA UTILIZAÇÃO E GUARDE-O PARA CONSULTAS FUTURAS. PARA NÃO COMPROMETER A SEGURANÇA DO SEU FILHO, SIGA ATENTAMENTE ESTAS INSTRUÇÕES.**

**ATENÇÃO:** Antes da utilização, remova e elimine eventuais sacos de plástico e todos os elementos que fazem parte da embalagem do produto ou mantenha-os fora do alcance das crianças. Recomenda-se a eliminação destes elementos por meio de recolha diferenciada, em conformidade com a legislação em vigor.

### ADVERTÊNCIAS

- Esta Cadeira auto está homologada nos termos do regulamento ECE R 129/03 para o transporte de crianças com altura compreendida entre os 76 e 150 cm.
- Cada país prevê leis e regulamentos diferentes em matéria de segurança para o transporte de crianças no automóvel. Por este motivo, recomendamos entrar em contacto com as autoridades locais para obter mais informações.
- Não permita que alguém utilize o produto sem ter lido as instruções e conserve este manual para consultas futuras.
- Recomenda-se que todos os passageiros a bordo sejam informados sobre como retirar a criança da Cadeira auto, em caso de emergência.
- Quando o veículo estiver em movimento, se necessitar de efetuar qualquer operação de regulação relativa à Cadeira auto ou ao posi-

cionamento da criança, pare o veículo num local seguro.

- Certifique-se sempre de que a criança não abre o fecho do cinto de segurança da Cadeira auto e que não manipula nenhum dos seus componentes.
- Não permita que as crianças brinquem com componentes ou partes da Cadeira auto.
- Mesmo sem a criança, a Cadeira auto deve estar sempre corretamente fixada ou então deve ser guardada no porta-bagagem. Se a Cadeira auto não estiver fixada corretamente, pode constituir um perigo para os passageiros, em caso de acidente ou travagem brusca.
- Os procedimentos de regulação da Cadeira auto devem ser efetuados exclusivamente por um adulto.
- O risco de a criança sofrer alguma lesão grave, não só em caso de acidente mas também noutras circunstâncias (por ex. travagens bruscas, etc.), aumenta se as indicações dadas neste manual não forem escrupulosamente respeitadas.
- Nenhuma Cadeira auto pode garantir a segurança total da criança em caso de acidente, mas a utilização deste produto reduz o risco de ferimentos e de morte da criança.
- Utilize sempre a Cadeira auto devidamente instalada, mesmo em percursos curtos. Se não o fizer, estará a comprometer a segurança do seu filho. Verifique, em particular, se as correias do cinto da Cadeira auto estão devidamente esticadas e se não estão torcidas ou mal posicionadas.
- Assegure-se de que todos os passageiros do automóvel utilizam o cinto de segurança, não só para a sua própria segurança, mas também para que durante a viagem, em caso de acidente ou travagem brusca, não possam ferir a criança.
- Certifique-se de que os bancos do automóvel (dobráveis, rebatíveis ou giratórios) estão fixados corretamente.
- Verifique se o apoio da cabeça do banco do automóvel interfere com o apoio da cabeça da Cadeira auto: não deve empurrá-lo para a frente. Se tal suceder, retire o apoio da cabeça do banco do auto-

móvel onde está instalada a Cadeira auto, tendo o cuidado de não o colocar solto sobre a chapeleira.

- NÃO utilize a cadeira auto por mais de 11 anos. Após esse período, as alterações dos materiais (por exemplo, devido à exposição à luz solar) podem reduzir ou comprometer a eficácia do produto.
- Após um acidente, ainda que ligeiro, a Cadeira auto deve ser substituída, dado que pode ter sofrido danos nem sempre visíveis a olho nu.
- Não utilize Cadeiras auto em segunda mão: poderão ter sofrido danos estruturais não visíveis a olho nu mas que podem comprometer a segurança do produto.
- Não utilize uma Cadeira auto que esteja danificada, deformada, excessivamente desgastada ou com algum componente em falta: pois poderá ter perdido as características originais de segurança.
- Não retire as etiquetas e a marca do produto.
- O revestimento só pode ser substituído por outro aprovado pelo fabricante, pois é parte integrante da Cadeira auto. A Cadeira auto nunca deve ser utilizada sem o revestimento, para não comprometer a segurança da criança.
- A Cadeira auto deixa de ser utilizável se o cinto apresentar cortes ou partes desfiadas.
- Não faça alterações ou acrescentos ao produto sem aprovação do fabricante. Não instale acessórios, peças de substituição e componentes não fornecidos e aprovados pelo fabricante para utilização com a Cadeira auto.
- Não coloque objetos, por exemplo almofadas ou mantas, entre a Cadeira auto e o banco do automóvel ou entre a criança e a Cadeira auto: em caso de acidente, a Cadeira auto pode não funcionar corretamente.
- Certifique-se de que não se encontram objetos entre a Cadeira auto e o banco do automóvel ou entre a Cadeira auto e a porta do automóvel.
- Certifique-se de que não são transportados no interior do veículo, nomeadamente na chapeleira, objetos ou bagagens que não te-

tenham sido fixados ou colocados de forma segura: em caso de acidente ou travagem brusca podem ferir os passageiros.

- Nunca deixe a criança sozinha no automóvel, pode ser perigoso!
- Não transporte na Cadeira auto mais do que uma criança de cada vez.
- Durante a viagem, evite dar à criança alimentos como chupa-chupas, gelados ou outros alimentos com pauzinho. em caso de acidente ou travagem brusca, poderão feri-la.
- Em viagens longas, faça paragens frequentes: A criança cansa-se facilmente quando está na Cadeira auto e precisa de se mexer. Faça a criança entrar e sair do veículo pelo lado do passeio.
- Se o veículo tiver ficado parado ao sol, inspeccione cuidadosamente a Cadeira auto antes de sentar a criança; algumas partes poderão estar excessivamente quentes. Nesse caso, deixe-as arrefecer antes de sentar a criança, de modo a evitar queimaduras.
- A sociedade Recaro S.r.l. declina qualquer responsabilidade pelo uso impróprio do produto e por uma utilização diferente da indicada nestas instruções.

## **AVISO IMPORTANTE**

### **A partir dos 15 meses de idade, dos 76 aos 105 cm de altura (ISOFIX Universal i-size).**

1. Este produto é um avançado sistema de retenção i-Size para crianças. Está homologado nos termos do Regulamento N.º 129/03, para a utilização em bancos de veículos automóveis “compatíveis com os sistemas i-Size”, como indicado pelo fabricante do veículo no respetivo Manual. Em caso de dúvidas, consulte o fabricante do sistema de retenção para crianças, ou o revendedor.
2. Não utilize o produto antes de a criança ter completado pelo menos, os 15 meses de idade.
3. Dos 76 aos 105 cm, a instalação deve ser feita em bancos equipados com o Sistema Isofix e Top Tether. O peso da criança deve ser no máximo, de 20 kg.

## Dos 100 aos 150 cm de altura

4. Este produto é um avançado sistema de retenção para crianças, classificado como Assento Elevatório "i-Size". Está homologado nos termos do Regulamento nº 129/03, para a utilização principalmente em bancos de veículos "compatíveis com os sistemas i-Size", conforme indicado pelo fabricante de veículo, no respetivo manual de instruções. Em caso de dúvida, consulte o fabricante do sistema de retenção para crianças ou o revendedor. Toria Elite poderá não caber em todos os veículos aprovados quando utilizada com crianças com mais de 135 cm.

**ATENÇÃO!** NÃO utilize o Top Tether dos 100 aos 150 cm.

5. Dos 100 aos 135 cm, a instalação com cinto de 3 pontos e Sistema Isofix é universal em bancos compatíveis com a norma i-Size.

6. Dos 135 aos 150 cm, para a instalação com cinto de 3 pontos e Sistema Isofix, consulte a lista de veículos compatíveis.

7. Se o veículo não incluir os pontos de ancoragem Isofix, a TORIA ELITE i-Size (na configuração 100-150 cm) pode ser instalada no sentido da marcha, apenas com o cinto de 3 pontos do veículo, aprovado conforme o regulamento UN/ECE No. 16 ou equivalente.

8. **ATENÇÃO!** Ao utilizar o cinto de 3 pontos do veículo, certifique-se de que a parte abdominal do cinto fica corretamente posicionada sobre a bacia da criança.

## LIMITAÇÕES E REQUISITOS DE UTILIZAÇÃO RELATIVOS AO PRODUTO E AO BANCO DO AUTOMÓVEL

**ATENÇÃO!** No caso de utilização em veículos equipados com cintos de segurança traseiros com airbag integrado (cintos de segurança insufláveis), a interação entre a secção insuflável do cinto do veículo e esta Cadeira auto pode provocar lesões graves ou morte.

**76-105 cm:** durante a instalação com o sistema Isofix, o cinto de segurança do veículo não deve ser apertado por trás da Cadeira auto, porque isto ativa a parte insuflável do cinto.

**100-150 cm:** siga o manual de instruções do fabricante do veículo para a utilização da cadeira auto em veículos equipados com cintos de segurança posteriores com airbag integrado (cintos insufláveis).

- O banco do automóvel deve estar equipado com cinto de segurança de 3 pontos de fixação, estático ou com enrolador, homologado em conformidade com o Regulamento UN/ECE N°16 ou outras normas equivalentes. (Fig. 4)

- Nunca instale a Cadeira auto com um cinto do automóvel de 2 pontos de fixação. (fig.5)

- A cadeira auto pode ser instalada no banco da frente, ao lado do condutor (verifique no código da estrada em que condições) ou em qualquer um dos bancos traseiros. Nunca instale esta Cadeira auto em bancos voltados lateralmente ou no sentido inverso à marcha. (Fig. 6)

- Certifique-se de que o fecho do cinto de três pontos do automóvel não está demasiado alto. Caso contrário, tente instalar a cadeira auto noutra banco do automóvel.





- A Manípulo de regulação do apoio da cabeça
- B Apoio da cabeça
- C Guia do cinto diagonal do veículo
- D Correias dos ombros com protetores acolchoados
- E Correia abdominal
- F Guia do cinto abdominal do veículo
- G Redutor
- H Fecho
- I Separador de pernas acolchoado
- J Correia reguladora da tensão do cinto
- K Botão de regulação da tensão do cinto
- L Manípulo de reclinção
- M Conectores Isofix
- N Sinalizadores dos conectores Isofix
- O Botão de desbloqueio dos conectores Isofix
- P Fita de extração dos conectores Isofix
- Q Top Tether
- R Compartimento do Sistema Top Tether e instruções
- S Side Safety System



### LIMPEZA DO FORRO

O forro da Cadeira auto é completamente removível e lavável à mão ou na máquina a 30°C. Para a lavagem, siga as instruções que constam da etiqueta do forro e que podem incluir os seguintes símbolos de lavagem:



Lavar na máquina a 30°C



Não usar lixívia



Não secar na máquina



Não passar a ferro



Não limpar a seco

Nunca utilize detergentes abrasivos ou solventes. Não centrifugue o revestimento e deixe-o secar sem torcer.

O revestimento pode ser substituído apenas por outro aprovado pelo fabricante, pois constitui parte integrante da Cadeira auto, como sendo um elemento de segurança.

**ATENÇÃO!** A Cadeira auto nunca deve ser utilizada sem o revestimento, para não comprometer a segurança da criança.

Para remover o revestimento têxtil, proceda conforme indicado em seguida:

### **Forro**

- Eleve o apoio da cabeça na posição máxima.
- Retire os elásticos dos ganchos situados debaixo do assento.
- Retire os elásticos das guias do cinto abdominal.
- Solte as molas de pressão da parte central do revestimento, na base do encosto.
- Abra os velcros situados na saída do Top Tether na parte de trás do encosto.
- Remova o revestimento.

### **Forro do apoio da cabeça**

- Abra as molas de pressão dos protetores das correias dos ombros da Cadeira auto.
- Retire os elásticos situados debaixo do apoio da cabeça.
- Retire o elástico situado na parte de trás do apoio da cabeça.
- Remova o apoio da cabeça partindo do lado superior.

### **LIMPEZA DOS COMPONENTES DE PLÁSTICO E DE METAL**

Para a limpeza dos componentes em plástico ou em metal pintado, utilize apenas um pano húmido. Nunca utilize detergentes abrasivos ou solventes.

As partes móveis da Cadeira auto não devem, de modo algum, ser lubrificadas.

### **CONTROLO DA INTEGRIDADE DOS COMPONENTES**

É aconselhável verificar regularmente a integridade e o estado de desgaste dos seguintes componentes:

- **Forro:** certifique-se de que não estão a desfazer-se nem a sair para fora do tecido acolchoado, partes do enchimento. Verifique o estado das costuras, que devem estar sempre intactas.

- **Cinto:** verifique se o material têxtil está a desfazer-se e se há uma evidente redução da espessura na zona da correia reguladora, na correia separadora de pernas, nas correias dos ombros e na zona da placa de regulação das mesmas.
- **Plásticos:** verifique o estado de desgaste de todos os componentes em plástico, que não devem apresentar evidentes sinais de deterioração nem perda de cor.

### **CONSERVAÇÃO DO PRODUTO**

Quando não está instalada no automóvel, é aconselhável conservar a Cadeira auto num local seco, longe de fontes de calor e ao abrigo do pó, da humidade e da luz solar direta.

### **ELIMINAÇÃO DO PRODUTO**

Atingido o limite de utilização previsto para a Cadeira auto, deixe de a usar e coloque-a no lixo. Por respeito ao meio ambiente, separe os diferentes tipos de resíduos de acordo com a legislação vigente no seu País.

### **GARANTIA**

O produto dispõe de garantia contra qualquer defeito de conformidade, verificado em condições normais de utilização, de acordo com o disposto nas instruções para utilização. A garantia não poderá portanto aplicar-se relativamente a danos no produto provocados por utilização imprópria, desgaste ou acidente. O prazo de validade da garantia sobre defeitos de conformidade, remete-se para as disposições específicas das normas nacionais, aplicáveis no país de aquisição, se as houver.

# HU

## TORIA ELITE i-SIZE (76-150 cm)

### HASZNÁLATI UTASÍTÁS FONTOS TUDNIVALÓ! FELTÉTLENÜL OLVASSA EL

**FONTOS: KÉRJÜK, OLVASSA EL KÖRÜLTEKINTŐEN EZEKET AZ UTASÍTÁSOKAT, ÉS TARTSA MEG ŐKET A KÉSŐBBI HASZNÁLATHATRA. FIGYELMESEN OLVASSA EL EZEKET AZ UTASÍTÁSOKAT, HOGY GYERMEKE BIZTONSÁGÁT FOLYAMATOSAN GARANTÁLNI TUDJA.**

### FONTOS TUDNIVALÓ! FELTÉTLENÜL OLVASSA EL

**FIGYELEM:** Használat előtt távolítsa el és semmisítse meg, de mindenképpen tartsa gyermekektől elzártan a termék csomagolását képező valamennyi elemet és műanyag zacskót! A vonatkozó törvényi előírásoknak megfelelően, szelektíven gyűjtse ezeket a hulladékokat.

### FIGYELMEZTETÉSEK

- A gyermekülés megfelel a 76 és 150 cm magasságú gyermekek szállításáról szóló ECE R 129/03 szabályozásnak.
- Minden ország saját törvényekkel és szabályokkal rendelkezik a gyermekek gépkocsiban történő biztonságos szállítására vonatkozóan. Ezért tanácsos bővebb információért a helyi hatóságokat megkeresni.
- A terméket az útmutató elolvasása nélkül senki ne használja! Őrizze meg az útmutatót, mert később még szüksége lehet rá!
- Győződjön meg arról, hogy a jármű összes utasa tudja, hogyan kell vész helyzetben kivenni a gyermeket a gyermekülésből!
- Ha a gyermekülésen állítani kell, vagy a gyermeket meg kell igazítani, ezt ne menet közben tegye, hanem állítsa le a gépkocsit biztonságos helyen!

- Időközönként ellenőrizze, hogy a gyermeke nem nyitotta-e ki a gyermekülés biztonsági övét, valamint, hogy nem játszik-e a csattal.
- Ne engedje meg a gyermekeknek, hogy a gyermekülés alkatrészeivel vagy alkatrészelemeivel játszzanak.
- Amikor éppen nem használják a gyermekülést, azt a jármű üléséhez rögzítve tárolja, vagy tegye a csomagtartóba. A be nem rögzített gyermekülés veszélyeztetheti az utasokat baleset vagy hirtelen fékezés esetén.
- Az ülés beállítását kizárólag felnőtt végezheti.
- Növeli a gyermek súlyos sérülésének kockázatát – baleset esetén vagy más körülmények között (pl. hirtelen fékezés, stb.) – ha a kézikönyvben található utasításokat nem tartják be.
- Egyetlen gyermekülés sem garantálja a gyermek teljes biztonságát baleset esetén, de a termék használata csökkenti a súlyos sérülés, illetve a halál bekövetkezésének lehetőségét.
- Minden esetben, még rövid utak esetén is megfelelő módon beszerelve használja a gyermekülést. Ha nem így tesz, kockáztatja a gyermek épségét. Különösen arra fordítson figyelmet, hogy a biztonsági öv feszes legyen, ne legyen összecsavarodva vagy helytelen pozícióban!
- Győződjön meg róla, hogy minden utas a saját biztonsága érdekében bekapcsolta a biztonsági övét, mivel útközben megsebesíthetik a gyermeket egy hirtelen fékezés vagy baleset esetén.
- Ellenőrizze, hogy a jármű ülései (ha előrehajthatók, hátrahajthatók vagy elfordíthatók) megfelelően vannak-e rögzítve!
- Ellenőrizze, hogy a járműülés fejtámasza nincs-e a gyermekülés fejtámaszának útjában: ne tolja előre! Ilyenkor vegye le az adott járműülés fejtámaszát a gyermekülés rögzítése előtt. A levett fejtámaszt ne a kalaptartóra tegye.
- Ne használja a terméket 11 évnel hosszabb ideig. Ennyi idő után az anyag elváltozása (például a napfény hatására) lecsökkentheti vagy károsan befolyásolhatja a termék hatékonyságát.
- Baleset után, még ha ez nem is volt súlyos, cserélje ki a gyermekülést, mivel lehet rajta szabad szemmel nem látható sérülés is!

- Ne használjon másodkézből való gyermekülést: Szabad szemmel nem észlelhető károk lehetnek a szerkezetében, ezért a termék biztonsága nem szavatolt.
- Ne használjon sérült, deformálódott, túlzott mértékben elhasználódott vagy egyes alkatrészekkel nem rendelkező gyermekülést, hiszen annak biztonsági funkciói korlátozottak lehetnek.
- Ne távolítsa el a terméken található címkéket vagy logókat.
- Az üléshuzatot kizárólag a gyártó által jóváhagyott másik huzatra cserélje ki, mivel az a gyermekülés szerves részét képezi. A gyermekülést tilos huzat nélkül használni, mert ezzel gyermeke biztonságát veszélyezteti.
- A gyermekülés nem használható továbbá, ha a pántokon bármilyen károsodás vagy szakadás jelentkezik.
- A gyártó beleegyezése nélkül ne módosítsa a terméket, illetve ne szereljen rá semmit. Ne szereljen fel nem a gyártó által biztosított vagy jóváhagyott és a gyermeküléssel történő használatra szánt kiegészítőket pótalkatrészeket, vagy alkatrészeket.
- Ne használjon alátétet, például párnát vagy takarót a gyermekülés magasítására, vagy a gyermek megemelésére a gyermekülésben: ellenkező esetben, baleset esetén a gyermekülés nem feltétlenül fog megfelelően működni.
- Ellenőrizze, hogy nincs-e a gyermekülés és a jármű ülése vagy a gyermekülés és a jármű ajtaja között valamilyen tárgy!
- Ellenőrizze, hogy az autó belsejében, főleg a hátsó kalaptartón, nincsenek-e rögzítetlen, vagy nem biztonságos módon berakott tárgyak vagy csomagok: balesetkor vagy hirtelen fékezéskor az utasok megsérülhetnek.
- Soha ne hagyja a gyermeket egyedül a gépkocsiban, veszélyes lehet!
- A gyermekülésben soha ne szállítson egyszerre egynél több gyermeket!
- Utazás közben ne adjon élelmiszert a gyermeknek. Különösen a nyalókát, pálcás fagyaltot, vagy más pálcás kiszerezésű ételt kerülje. Baleset vagy hirtelen fékezés esetén ezek a gyermek sérülését okozhatják.

- Hosszú utazás során javasoljuk, hogy gyakran álljon meg: a gyermekek könnyedén kifáradhatnak, miközben a gyermekülést használják, és mozogniuk kell. Javasoljuk, hogy a gyerekek a gyermekülésbe való be- és kiszálláskor a járda felőli oldalt használják.
- Ha a jármű hosszabb ideig állt a napon, mielőtt a gyermeket az ülésbe teszi, ellenőrizze, nem melegedtek-e túl az ülés alkatrészei: ha igen, várja meg, amíg kihűlnek, nehogy a gyermek égési sérülést szenvedjen!
- Az Recaro S.r.l. cég nem vállal felelősséget a termék nem rendeltetésszerű vagy a használati utasításban feltüntetettől eltérő használatára vonatkozóan.

## **FONTOS FIGYELMEZTETÉS**

### **15 hónapos kortól, 76 cm és 105 cm testmagasság között (ISOFIX Universal i-size).**

1. Ez a termék egy i-Size besorolású megnövelt biztonságot nyújtó gyermekbiztonsági rendszer. Használata az EN 129-es számú szabályozás szerint engedélyezett i-Size kompatibilis gépjárművek ülésein a gépjárműgyártók által a gépjármű használati utasításában megjelölt módon. Kérdés esetén forduljon a továbbfejlesztett gyermekbiztonsági felszerelés gyártójához vagy forgalmazójához.
2. Ne használja a terméket, amíg gyermek el nem éri a 15 hónapos életkort.
3. 76 cm és 105 cm testmagasság között az ülést Isofix rendszerrel és Top Tether pánttal rendelkező ülésekben kell rögzíteni. A gyermek maximális súlya 20 kg lehet.

### **100 cm és 150 cm testmagasság között**

4. Ez a termék egy továbbfejlesztett i-Size ülésmagasító gyermekbiztonsági rendszer. A termék megfelel az EN 129. számú előírása szerinti, elsősorban „i-Size kompatibilis” autóülésekben való elhelyezésre, ahogyan azt a gépjármű használati útmutatója részletezi. Kérdés esetén forduljon a továbbfejlesztett gyermekbiztonsági felszerelés gyártójához vagy forgalmazójához. Lehetséges, hogy a Toria Elite nem

illeszkedik minden jóváhagyott járműbe, ha 135 cm-nél magasabb gyermekek számára használja.

**FIGYELEM!** 100 cm és 150 cm között NE használja a Top Tether pántot.

- 100 cm és 135 cm testmagasság között az i-Size kompatibilis gyermekülés rögzíthető a 3 pontos felnőtt biztonsági övvel, illetve az Isofix rendszerrel is.
- 135 cm és 150 cm közötti testmagasság esetén tekintse meg a kompatibilis járművek listáját a 3 pontos felnőtt biztonsági övvel, illetve az Isofix rendszerrel történő rögzítéshez.
- Ha a jármű nem rendelkezik Isofix rögzítéssel, akkor a TORIA ELITE i-Size (a 100-150 cm-es konfigurációban) menetirányba beszerelhető 3 pontos biztonsági övvel, az UN/ECE 16. számú előírásának megfelelően.
- FIGYELEM!** A 3 pontos felnőtt biztonsági öv használatakor győződjön meg arról, hogy a deréköv megfelelően átvezetésre kerül a medence felett.

## **A TERMÉKRE ÉS A JÁRMŰÜLÉSRE VONATKOZÓ KORLÁTOZÁSOK ÉS KÖVETELMÉNYEK**

**FIGYELEM!** Ha a gyermekülést olyan járműben használják, ahol a hátsó biztonsági öv beépített légzsákokkal van felszerelve (felfújódó biztonsági öv), a biztonsági öv felfújódó szakasza és a gyermekülés biztonsági rendszere közötti kölcsönhatás súlyos sérülést vagy halált okozhat.

**76-105 cm:** Isofix rendszerrel való beszerelés esetén a biztonsági öv nem biztos, hogy rögzíthető a gyermekülés mögött, mert ez beakadna a biztonsági öv felfújódó részébe.

**100-150 cm:** Ha a gyermekülést olyan járműben használja, ahol a hátsó biztonsági öv beépített légzsákokkal van felszerelve (felfújódó biztonsági öv), kövesse a jármű gyártójának vonatkozó utasításait.

• A terméket csak olyan ülésbe szerelje be, amely az UN/ECE 16. számú előírásnak vagy más egyenértékű szabványnak megfelelő 3 pontos,

statikus vagy visszahúzó biztonsági övvel rendelkezik. (3. ábra)

- Soha ne használja a gyermekülést olyan járműülésen, amely csupán 2 pontos biztonsági övvel szerelt. (4. ábra)
- A gyermekülés a gépjármű első utasülésére vagy bármelyik hátsó ülésére beszerelhető. Soha ne használja a gyermekülést hátra vagy oldalra néző ülésekben! (5. ábra)
- Győződjön meg arról, hogy az autó hárompontos biztonsági övének csatja nincs túl magasán. Ellenkező esetben próbálja a gyermekülést az autó egy másik ülésére szerelni.



- A Fejtámasz-beállító kar
- B Fejtámasz
- C Átlós biztonsági öv elvezetés
- D Vállpántok
- E A gyermekülés biztonsági övei
- F Hasi biztonsági öv elvezetés
- G Szűkítőpárna
- H Csát
- I Párnázott ágyékpánt
- J Biztonsági öv szabályozó pánt
- K Pánt beállító gomb
- L Döntőkar
- M Isofix csatlakozók
- N Isofix csatlakozó jelzők
- O Isofix csatlakozók kioldó gombjai
- P Isofix csatlakozó eltávolító pántja
- Q Top Tether
- R Tárolórekesz a Top Tether rendszer és az utasítások számára
- S Oldalsó biztonsági rendszer



### A HUZAT TISZTÍTÁSA

A gyermekülés huzata levehető és kézzel vagy mosógépben 30 °C-on kimosható. Kérjük, hogy kövesse a szövet címkéjén levő tisztítási utasításokat, amely az alábbi jelzéseket tartalmazza:



Mosógépben 30 °C-on mosható.



Fehéríteni tilos



Szárítógépben szárítani tilos



Vasalni tilos



Vegyztisztítása tilos

Soha ne használjon karcoló hatású tisztítószerket vagy oldószert. A huzatot ne centrifugálja, és kifacsarás nélkül szárítsa meg.

A huzatot csak a gyártó által elfogadott cserehuzattal szabad helyettesíteni, mivel az a gyermekülés szerves részét képezi, így tehát biztonsági elem.

**FIGYELEM!** A gyermekülést tilos huzat nélkül használni, mert ezzel gyermeke biztonságát veszélyezteti.

A huzat levételénél a következőképpen járjon el:

## Huzat

- Állíts a fejtámaszt maximális pozícióba.
- Távolítsa el az elasztikus pántokat az ülés alatti kampókról.
- Távolítsa el az elasztikus pántokat a hasi övelvezetőről.
- Oldja ki a háttámla alján elhelyezett középső elem gombjait a kis üregből.
- Nyissa ki a tépőzáras burkolatot a háttámla hátsó részén a Top Tether pánt kivezetésénél.
- Távolítsa el a burkolatot.

## Fejtámasz

- Nyissa ki a gombokat az öv mellett.
- Távolítsa el az elasztikus pántokat a fejtámasz alól.
- Távolítsa el az elasztikus pántokat a fejtámasz hátsó részéről.
- Húzza le felülről a fejtámaszt.

## MŰANYAG ÉS FÉM ALKATRÉSZEK TISZTÍTÁSA

A műanyagból vagy festett fémből készült alkatrészek tisztítását nedves ruhával végezze. Soha ne használjon karcoló hatású tisztítószereket vagy oldószert.

A gyermekülés mozgatható részeit semmivel nem szabad megkenni.

## AZ ALKATRÉSZEK ÉPSÉGÉNEK ELLENŐRZÉSE

Javasoljuk, hogy a következő alkatrészek épségét és elhasználódási fokát rendszeresen ellenőrizze:

- **Huzat:** Ellenőrizze, hogy nem türemkedett-e ki a bélés, vagy nem hullik-e a varrásnál. Ellenőrizze a varrások állapotát: Mindig épeknek kell lenniük.
- **Biztonsági pántok:** ellenőrizze a pamutanyag és a biztonsági öv szabályozó szalag, ágyékpánt, vállak és a biztonsági pánt lemez hegyeivel megegyező részek kopását.
- **Műanyag alkatrészek:** Ellenőrizze a műanyag alkatrészek elhasználódási fokát! Ezeket nem lehet szemmel látható sérülés vagy elszíneződés.

## A TERMÉK TÁROLÁSA

Használaton kívül tárolja a gyermekülést száraz, hőforrástól távoli, portól, nedvességtől, közvetlen napsütéstől védett helyen.

## A TERMÉK HULLADÉKKÉNT TÖRTÉNŐ ELHELYEZÉSE

Ha a gyermekülés már nem felel meg az eredeti biztonsági előírásoknak, akkor ne használja tovább, és ártalmatlanítsa megfelelő gyűjtőhelyen. Mindig az adott országban hatályos útmutatásoknak és jogszabályoknak megfelelően kell a gyermekülést hulladékként elhelyezni.

## GARANCIA

A termékre a használati útmutatóban foglalt rendeltetés szerinti használat esetén vállalunk megfelelőségi garanciát. A garancia nem terjed ki a nem rendeltetésszerű használat, kopás vagy baleset okozta károkra. A megfelelőségi garancia időtartamát a vásárlás országában hatályos nemzeti jogszabályok konkrét rendelkezései határozzák meg.

# RO

## TORIA ELITE i-SIZE (76-150 cm)

### INSTRUCȚIUNI DE UTILIZARE FOARTE IMPORTANT! A SE CITI IMEDIAT

**IMPORTANT: ÎNAINTE DE UTILIZARE, CITIȚI ACEST MANUAL DE INSTRUCȚIUNI CU ATENȚIE ȘI ÎN ÎNTREGIME PENTRU A EVITA PERICOLELE LA UTILIZARE ȘI PĂSTRAȚI-L PENTRU CONSULTĂRI ULTERIOARE. PENTRU SIGURANȚA COPILULUI, RESPECTAȚI CU ATENȚIE ACESTE INSTRUCȚIUNI.**

**ATENȚIE:** înainte de utilizare, înlăturați și aruncați orice pungă de plastic și toate elementele ambalajului sau, în orice caz, nu le lăsați la îndemână copilului. Se recomandă eliminarea acestor materiale prin colectarea selectivă a acestora în conformitate cu normele pentru eliminarea deșeurilor în vigoare.

### AVERTISMENTE

- Acest scaun auto pentru copii este omologat conform regulamentului ECE R 129/03 pentru transportul copiilor cu o înălțime cuprinsă între 76 cm și 150 cm.
- Fiecare țară prevede legi și reglementări diferite în ceea ce privește siguranța copiilor în timpul transportului în automobil. De aceea, se recomandă să contactați autoritățile locale pentru informații detaliate.
- Nu permiteți utilizarea produsului de către persoane care nu au citit instrucțiunile; păstrați acest manual pentru consultări viitoare.
- Se recomandă ca toți pasagerii să fie informați cu privire la modalitatea de scoatere a copilului în caz de urgență.
- În timpul deplasării, înainte de a efectua orice operație de reglare a scaunului copilului sau de așezare a copilului în scaun, opriți autovehiculul într-un loc sigur.

- Controlați copilul din când în când ca să vă asigurați că nu a scos centura de siguranță din catarama de fixare a scaunului și că nu s-a jucat cu scaunul sau părți ale acestuia.
- Nu permiteți altor copii să se joace cu părți sau componente ale scaunului auto.
- Când nu se transportă copilul, scaunul de mașină pentru copii poate rămâne fixat sau poate fi pus în portbagaj. Scaunul copilului lăsat neancorat poate constitui un pericol pentru pasageri în caz de accident sau de frâne bruște.
- Orice reglare a scăunelului pentru copii trebuie efectuată numai de către un adult.
- Riscul unor răniri grave ale copilului, nu numai în caz de accident, ci și în alte situații (de ex. frânări bruște etc.) crește dacă indicațiile din acest manual nu sunt respectate cu atenție.
- Niciun scaun auto pentru copii nu poate garanta siguranța totală a copilului în caz de accident, însă utilizarea acestui produs reduce riscul de leziuni grave sau deces.
- Utilizați mereu scaunul auto pentru copii, corect instalat, chiar și pentru călătorii scurte. În caz contrar, puteți pune în pericol siguranța copilului. Verificați, în special, dacă centurile scaunului auto pentru copii sunt întinse corect, nu sunt răsucite sau în poziție incorectă.
- Asigurați-vă că toți pasagerii din autovehicul folosesc centuri de siguranță, atât pentru siguranța personală, cât și pentru evitarea rănirii copilului în caz de accident sau frână bruscă.
- Verificați ca scaunele din automobil (care se pliază, rabatează sau se rotește) să fie bine fixate.
- Asigurați-vă că tetiera banchetei auto nu se suprapune cu scaunul de mașină pentru copii: nu trebuie să îl împingă în față. Dacă se întâmplă acest lucru, îndepărtați tetiera banchetei auto de pe automobilul în care este instalat scaunul de mașină pentru copii, având grijă să nu o lăsați pe polița din spate.
- NU utilizați produsul pe o perioadă mai mare de 11 ani. După această perioadă, modificările suferite de materiale (de exemplu, datorate expunerii la soare) pot reduce sau compromite eficacitatea produsului.



- În urma unui accident, chiar și minor, scaunul auto pentru copii trebuie înlocuit deoarece poate să fi suferit avarii care nu sunt întotdeauna vizibile cu ochiul liber.
- Nu folosiți un scaun auto pentru copii achiziționat la mâna a doua: ar putea avea avarii ale structurii care nu se văd cu ochiul liber, însă care pot compromite siguranța produsului.
- Nu utilizați un scaun deteriorat, deformat, excesiv de uzat sau care are părți lipsă: este posibil să își fi pierdut caracteristicile originale de siguranță.
- Nu îndepărtați etichetele și mărcile de pe produs.
- Husa textilă poate fi înlocuită numai cu una aprobată de producător, deoarece aceasta reprezintă parte integrantă a scaunului de mașină pentru copii. Pentru siguranța copilului în scaunul auto pentru copii, nu-l utilizați niciodată fără husa textilă a acestuia.
- Scaunul de mașină pentru copii nu mai poate fi utilizat în cazul în care centura este tăiată sau destrămată.
- Nu efectuați modificări sau adaosuri produsului fără aprobarea producătorului. Nu instalați pe acest scaun de mașină pentru copii accesorii, piese de schimb sau componente care nu sunt furnizate sau recomandate de producător.
- Nu folosiți niciun material, cum ar fi de exemplu pernuțe sau pățuri, pentru a înălța scaunul auto pentru copii de pe banchetă sau pentru a înălța copilul în scaunul său: în caz de accident, este posibil ca scaunul auto pentru copii să nu funcționeze corect.
- Verificați să nu fie amplasat niciun obiect între banchetă și scaunul auto pentru copii sau între scaunul auto pentru copii și portieră.
- Verificați să nu aveți în timpul transportului, în special pe polița interioară din spatele automobilului, obiecte sau bagaje care să nu fi fost fixate sau poziționate în siguranță: în caz de accident sau frână bruscă, acestea ar putea răni pasagerii.
- Nu lăsați niciodată copilul nesupravegheat în autovehicul, în caz contrar, acesta poate fi expus pericolelor!
- Nu transportați mai mult de un copil în scaunul auto pentru copii.

- Evitați hrănirea copilului în timpul deplasării, în special cu acadele, înghețată sau orice alt tip de aliment pe băț. În caz de accident sau frână bruscă, acestea ar putea răni copilul.
- Pe timpul deplasărilor de lungă durată se recomandă să efectuați opriri frecvente: copilul obosește cu ușurință în scaunul auto pentru copii și are nevoie să se miște. Se recomandă să urcați sau să coborâți copilul din autovehicul de pe partea cu trotuarul.
- În cazul în care automobilul a fost expus la soare pentru mult timp, verificați cu atenție scaunul auto pentru copii înainte de a-l așeza pe copil, având grijă să nu prezinte părți supraîncălzite: în acest caz lăsați-le să se răcească înainte de a așeza copilul, pentru a evita eventuale arsuri.
- Societatea comercială Recaro S.r.l. își declină orice responsabilitate în caz de utilizare improprie a produsului sau în caz de utilizare a acestuia nerespectând aceste instrucțiuni.

## **ANUNȚ IMPORTANT**

### **Începând de la 15 luni, de la 76 cm la 105 cm (ISOFIX Univer-sale i-size).**

1. Acesta este un sistem avansat de reținere „i-Size” pentru copii. Sistemul este omologat conform regulamentului nr. 129/03 pentru utilizarea în autovehicule pe scaune „compatibile cu sistemele i-Size”, după cum este indicat de producătorul autovehiculului în manualul acestuia. În cazul în care aveți nelămuriri, adresați-vă producătorului sistemului de reținere pentru copii sau vânzătorului.
2. Nu utilizați produsul dacă vârsta copilului nu este de 15 luni.
3. Pentru o înălțime cuprinsă între 76 cm și 105 cm, instalarea trebuie să aibă loc pe scaune dotate cu Sistem Isofix și Top Tether. Greutate copilului nu trebuie să depășească 20 kg.

### **De la 100 cm la 150 cm**

4. Acesta este un sistem avansat de reținere pentru copii, clasificat ca sistem de înălțare „i-Size”. Este omologat conform regulamentului nr. 129/03 pentru utilizare în vehicule pe scaune „compatibile cu

sistemele i-Size”, după cum este indicat de producătorul vehiculului în manualul autoturismului. În caz de îndoieli, consultați producătorul sistemului de reținere pentru copii sau revânzătorul. Este posibil ca Toria Elite să nu încapă în toate vehiculele omologate atunci când este utilizat pentru copii cu înălțimea de peste 135 cm.

**ATENȚIE!** NU utilizați Top Tether pentru înălțimi cuprinse între 100 și 150 cm!

5. Pentru înălțimi cuprinse între 100 și 135 cm, instalarea cu centură de siguranță cu 3 puncte de prindere și Sistem Isofix este universală pe banchete compatibile cu i-Size.
6. Pentru înălțimi cuprinse între 135 și 150 cm, pentru instalarea cu centură de siguranță cu 3 puncte de prindere și Sistem Isofix este necesar să consultați lista de compatibilitate a vehiculelor.
7. Dacă automobilul nu este dotat cu sistem de fixare Isofix, TORIA ELITE i-Size (în configurație de 100-150 cm) se poate instala în direcția de mers, cu centură de siguranță a mașinii cu 3 puncte de prindere, aprobată conform regulamentului UN/ECE Nr. 16 sau asemănător.
8. **ATENȚIE!** Când se utilizează centura în trei puncte a vehiculului, asigurați-vă că porțiunea abdominală a centurii este fixată corect pe bazinul copilului.

## **RESTRIȚII ȘI CONDIȚII DE UTILIZARE CU PRIVIRE LA PRODUS ȘI LA BANCHEȚA AUTO**

**ATENȚIE!** Dacă se utilizează în autovehicule prevăzute cu centuri de siguranță spate cu airbag-uri integrate (centuri gonflabile), interacțiunea dintre porțiunea gonflabilă a centurii autovehiculului și acest sistem de reținere pentru copii poate provoca răni grave sau decesul.

**76-105 cm:** În timpul instalării cu sistemul Isofix, centura de siguranță a autovehiculului nu trebuie să fie prinsă în spatele scaunului auto pentru copii deoarece ar putea declanșa porțiunea gonflabilă a centurii.

**100-150 cm:** consultați manualul de instrucțiuni al producătorului mașinii pentru a afla cum să utilizați scaunul în vehicule dotate cu centuri de siguranță posterioare cu airbaguri integrate (centuri gonflabile).

- Bancheta mașinii trebuie să fie prevăzută cu centură de siguranță cu 3 puncte de prindere, statică sau pretensionată, omologată conform Regulamentului UN/ECE Nr. 16 sau cu alte standarde echivalente. (Fig. 3)
- Nu instalați niciodată scaunul de mașină pentru copii cu centura automobilului cu două puncte de prindere. (Fig. 4)
- Scaunul de mașină poate fi instalat pe scaunul din față al pasagerului sau pe oricare din scaunele din spate. Nu folosiți acest scaun pe banchete așezate lateral sau contrar sensului de mers. (Fig. 5)
- Asigurați-vă să nu fie prea înaltă catarama centurii cu trei puncte a automobilului. În caz contrar, încercați să instalați scaunul de mașină pentru copii pe un alt scaun al mașinii.



- A Manetă de reglare a tetierei
- B Tetieră
- C Ghidaj centuri de siguranță diagonale
- D Centuri de umăr
- E Centuri siguranță scaun
- F Ghidaj al centurilor abdominale
- G Adaptorul
- H Cataramă
- I Cureauă dintre picioare, matlasată
- J Bandă de reglare a centurilor de siguranță
- K Buton de reglare a centurilor
- L Manetă de înclinare în spate
- M Conectoare Isofix
- N Indicatoare conectoare Isofix
- O Butoane pentru decuplarea conectorilor Isofix
- P Centură de extragere a conectorilor Isofix
- Q Top Tether
- R Buzunar pentru poziționarea sistemului Top Tether și instrucțiuni
- S Side Safety System



## CURĂȚAREA HUSEI TEXTILE

Husa scaunului de mașină pentru copii este complet detașabilă și poate fi spălată manual sau în mașina de spălat la 30 °C. Pentru spălare, urmați instrucțiunile de pe eticheta husei ce conține următoarele simboluri pentru spălare:

 Spălați la 30°C în mașina de spălat rufe

 Nu folosiți înălbitori

 Nu storceți mecanic

 Nu călcați

 Nu curățați chimic

Nu folosiți niciodată detergenți abrazivi sau solvenți. Nu uscați mecanic țesătura, lăsați să se usuce fără storcere.

Husa scaunului trebuie să fie înlocuită doar cu o altă husă aprobată de către producător, deoarece este parte integrantă a scaunului auto pentru copii și, prin urmare, face parte din elementele sale de siguranță.

**ATENȚIE!** Pentru siguranța copilului în scaunul auto pentru copii, nu-l utilizați niciodată fără husa textilă a acestuia.

Pentru a îndepărta materialul textil, urmați indicațiile de mai jos:

## Husă

- Ridicați tetiera pe poziție maximă.
- Înlăturați elasticele de pe cârligele de sub perna pentru șezut.
- Scoateți elasticele de pe ghidajele centurilor abdominale.
- Desfaceți nasturii căptușelii centrale de la baza spătarului de pe husă.
- Deschideți închizătorile cu Velcro din dreptul ieșirii sistemului Top Tether de pe spatele spătarului.
- Scoateți husa.

## Tetieră

- Desfaceți nasturii din dreptul centurilor de siguranță ale scaunului auto.
- Înlăturați elasticele de pe cârligele de sub tetieră.
- Scoateți elasticul de pe spatele tetierei.
- Scoateți tetiera pornind din partea de sus.

## CURĂȚAREA COMPONENTELOR DIN PLASTIC ȘI METAL

Curățați componentele din plastic și din metal cu o lavetă umedă. Nu folosiți niciodată detergenți abrazivi sau solvenți.

Piese mobile ale scaunului auto pentru copii nu trebuie să fie lubrifiate.

## CONTROLUL INTEGRITĂȚII COMPONENTELOR

Se recomandă să verificați periodic integritatea și starea uzurii următoarelor componente:

- **Husă:** verificați să nu iasă din cusături căptușeala. Verificați starea cusăturilor: acestea trebuie să fie întotdeauna intacte și nedeteriorate.
- **Centuri:** verificați ca materialul să nu fie uzat, destrămat, mai ales în zona de reglare a centurii, a picioarelor, a umerilor și în dreptul plăcuței care ajustează centurile.
- **Componente din plastic:** verificați ca piesele din plastic să nu fie uzate, deteriorate sau decolorate.

## DEPOZITAREA PRODUSULUI

Atunci când nu este montat în automobil, este recomandat să depozitați scaunul auto pentru copii într-un loc uscat, departe de surse de căldură și să fie protejat de praf, umiditate și lumina directă a soarelui.

## ELIMINAREA PRODUSULUI

Atunci când scaunul auto pentru copii atinge limita de utilizare prevăzută, nu-l mai utilizați și depuneți-l la un punct adecvat de colectare a deșeurilor. Pentru protejarea mediului, separați tipurile diferite de deșeuri respectând reglementările de mediu în vigoare din țara în care este utilizat.

## GARANȚIE

Produsul este garantat împotriva oricărui defect de conformitate în condiții normale de utilizare conform specificațiilor din instrucțiunile de utilizare. Astfel, garanția nu se va aplica în cazul daunelor provocate de utilizarea necorespunzătoare, uzură sau evenimente accidentale. Pentru durata garanției cu privire la defectele de conformitate, consultați prevederile specifice din legislația națională aplicabilă în țara de achiziție, dacă sunt prevăzute.

# EL TORIA ELITE i-SIZE (76-150 cm)

## ΟΔΗΓΙΕΣ ΧΡΗΣΗΣ

### ΕΞΑΙΡΕΤΙΚΑ ΣΗΜΑΝΤΙΚΟ! ΔΙΑΒΑΣΤΕ ΑΜΕΣΩΣ.

**ΣΗΜΑΝΤΙΚΟ: ΠΡΙΝ ΑΠΟ ΤΗ ΧΡΗΣΗ ΔΙΑΒΑΣΤΕ ΠΡΟΣΕΚΤΙΚΑ ΚΑΙ ΟΛΟΚΛΗΡΟ ΤΟ ΕΓΧΕΙΡΙΔΙΟ ΟΔΗΓΙΩΝ ΧΡΗΣΗΣ ΓΙΑ ΝΑ ΑΠΟΦΥΓΕΤΕ ΤΥΧΟΝ ΚΙΝΔΥΝΟΥΣ ΚΑΤΑ ΤΗ ΧΡΗΣΗ ΚΑΙ ΦΥΛΑΞΤΕ ΤΟ ΓΙΑ ΜΕΛΛΟΝΤΙΚΗ ΑΝΑΦΟΡΑ. ΓΙΑ ΝΑ ΜΗΝ ΘΕΣΕΤΕ ΣΕ ΚΙΝΔΥΝΟ ΤΗΝ ΑΣΦΑΛΕΙΑ ΤΟΥ ΠΑΙΔΙΟΥ ΣΑΣ, ΘΡΕΙΤΕ ΠΡΟΣΕΚΤΙΚΑ ΤΙΣ ΟΔΗΓΙΕΣ ΑΥΤΕΣ.**

**ΠΡΟΣΟΧΗ:** Πριν από τη χρήση αφαιρέστε και πετάξτε τις πλαστικές σακούλες και όλα τα στοιχεία της συσκευασίας του προϊόντος ή κρατήστε τα μακριά από τα παιδιά. Συνιστάται τα αντικείμενα αυτά να απορρίπτονται με βάση τη διαφοροποιημένη συλλογή σύμφωνα με την ισχύουσα νομοθεσία.

## ΠΡΟΕΙΔΟΠΟΙΗΣΕΙΣ

- Αυτό το παιδικό κάθισμα έχει έγκριση τύπου σύμφωνα με τον κανονισμό ECE R 129/03 για τη μεταφορά παιδιών ύψους μεταξύ 76 cm και 150 cm.
- Σε κάθε χώρα προβλέπονται διαφορετικοί νόμοι και κανονισμοί που αφορούν την ασφάλεια για τη μεταφορά παιδιών με το αυτοκίνητο. Για το λόγο αυτό συνιστάται να επικοινωνήσετε με τις τοπικές αρχές για περισσότερες πληροφορίες.
- Κανείς δεν επιτρέπεται να χρησιμοποιεί το προϊόν αν προηγουμένως δεν έχει διαβάσει τις οδηγίες και φυλάξτε αυτό το εγχειρίδιο για μελλοντική χρήση.
- Συνιστάται όλοι οι επιβάτες να γνωρίζουν τον τρόπο απελευθέρωσης του παιδιού από το παιδικό κάθισμα σε περίπτωση ανάγκης.

- Όταν το όχημα είναι σε κίνηση, πριν προχωρήσετε στη ρύθμιση του Καθίσματος ή πριν μετακινήσετε το παιδί, σταματήστε το όχημα σε ασφαλές μέρος.
- Ελέγχετε περιοδικά ότι το παιδί δεν έχει ανοίξει την αγκράφα στερέωσης της ζώνης και ότι δεν παίζει με άλλα τμήματα του καθίσματος.
- Μην αφήνετε τα παιδιά να παίζουν με εξαρτήματα και τμήματα του παιδικού καθίσματος.
- Όταν δεν χρησιμοποιείται το παιδικό κάθισμα, πρέπει να παραμένει δεμένο ή να τοποθετείται στο πορτ-μπαγκάζ. Πράγματι, το παιδικό κάθισμα όταν δεν είναι δεμένο αποτελεί πηγή κινδύνου για τους επιβάτες σε περίπτωση ατυχήματος ή απότομου φρεναρίσματος.
- Οι εργασίες ρύθμισης του Καθίσματος πρέπει να πραγματοποιούνται αποκλειστικά από ενήλικα.
- Ο κίνδυνος σοβαρού τραυματισμού για το παιδί, όχι μόνο σε περίπτωση ατυχήματος, αλλά και σε άλλες περιπτώσεις (π.χ. απότομα φρεναρίσματα, κ.λπ.) αυξάνεται αν οι οδηγίες του παρόντος εγχειριδίου δεν τηρούνται σχολαστικά.
- Κανένα παιδικό κάθισμα αυτοκινήτου δεν εγγυάται την απόλυτη ασφάλεια του παιδιού σε περίπτωση ατυχήματος, αλλά η χρήση αυτού του προϊόντος μειώνει τον κίνδυνο τραυματισμού και θανάτου του παιδιού.
- Να χρησιμοποιείτε πάντα το κάθισμα αυτοκινήτου, σωστά τοποθετημένο ακόμα και σε μικρές διαδρομές. Εάν δεν το κάνετε, θέτετε σε κίνδυνο τη σωματική ακεραιότητα του παιδιού. Ειδικότερα, βεβαιωθείτε ότι οι ζώνες από το παιδικό κάθισμα είναι καλά τεντωμένες, δεν είναι μπερδεμένες ή σε λανθασμένη θέση.
- Βεβαιωθείτε ότι όλοι οι επιβάτες του οχήματος έχουν δέσει τη ζώνη ασφαλείας τους για τη δική τους ασφάλεια αλλά και επειδή, σε περίπτωση ατυχήματος ή απότομου φρεναρίσματος κατά τη διάρκεια του ταξιδιού, ενδέχεται να τραυματίσουν το παιδί.
- Βεβαιωθείτε ότι τα καθίσματα του αυτοκινήτου (αναδιπλούμενα, ανατρεπόμενα ή περιστρεφόμενα) έχουν στερεωθεί καλά.
- Βεβαιωθείτε ότι το προσκέφαλο του καθίσματος του αυτοκινήτου δεν εμποδίζει αυτό του καθίσματος του παιδιού: δεν πρέπει να το

ωθεί προς τα εμπρός. Στη περίπτωση που αυτό συμβεί, αφαιρέστε το προσέφαλο από το κάθισμα του αυτοκινήτου, επάνω στο οποίο εγκαθίσταται το παιδικό κάθισμα, προσέχοντας να μην το τοποθετήσετε επάνω στη καπελιέρα.

- ΜΗΝ χρησιμοποιείτε το προϊόν για περίοδο μεγαλύτερη από 11 χρόνια. Μετά από αυτή την περίοδο οι αλλοιώσεις των υλικών (π.χ. λόγω έκθεσης στο ηλιακό φως) μπορεί να μειώσουν την αποτελεσματικότητα του προϊόντος.
- Έλπειται από ένα ατύχημα, ακόμα και μικρό, το παιδικό κάθισμα πρέπει να αντικατασταθεί γιατί ενδέχεται να έχει υποστεί βλάβες που δεν είναι ορατές με γυμνό μάτι.
- Μην χρησιμοποιείτε καθίσματα από δεύτερο χέρι: ενδέχεται να έχουν υποστεί βλάβη στο σκελετό τους που δεν είναι ορατή με γυμνό μάτι αλλά που μπορεί να θέσει σε κίνδυνο την ασφάλεια του προϊόντος.
- Μην χρησιμοποιείτε το παιδικό κάθισμα εάν είναι κατεστραμμένο, παραμορφωμένο, υπερβολικά φθαρμένο ή εάν λείπει κάποιο από τα μέρη του: ενδέχεται να έχει χάσει τα αρχικά χαρακτηριστικά ασφαλείας.
- Μην αφαιρείτε τις ετικέτες και τα σήματα από το προϊόν.
- Το ύφασμα μπορεί να αντικατασταθεί αποκλειστικά με ένα άλλο εγκεκριμένο από τον κατασκευαστή, γιατί αποτελεί αναπόσπαστο τμήμα του παιδικού καθίσματος. Το παιδικό κάθισμα δεν πρέπει να χρησιμοποιείται ποτέ χωρίς την επένδυση, για να μην τίθεται σε κίνδυνο η ασφάλεια του παιδιού.
- Το παιδικό κάθισμα δεν μπορεί πλέον να χρησιμοποιηθεί στη περίπτωση που η ζώνη παρουσιάζει κοψίματα ή ξεφτίσματα.
- Μην κάνετε μετατροπές ή προσθήκες στο προϊόν χωρίς την έγκριση του κατασκευαστή. Μην τοποθετείτε αξεσουάρ, ανταλλακτικά ή εξαρτήματα που δεν παρέχονται και δεν είναι εγκεκριμένα από τον κατασκευαστή για να χρησιμοποιηθούν με το παιδικό κάθισμα.
- Μην χρησιμοποιείτε ποτέ, μαξιλάρια ή κουβέρτες, για να ανασηκώσετε το παιδικό κάθισμα ή για να ανασηκώσετε το παιδί στο κάθισμα: Σε περίπτωση ατυχήματος το παιδικό κάθισμα μπορεί να μην λειτουργήσει σωστά.

- Βεβαιωθείτε ότι δεν υπάρχουν αντικείμενα ανάμεσα στο παιδικό κάθισμα και το κάθισμα του αυτοκινήτου ή ανάμεσα στο παιδικό κάθισμα και την πόρτα.
- Ελέγχετε ότι δεν μεταφέρονται, ιδιαίτερα στο πίσω μέρος του αυτοκινήτου, αντικείμενα ή αποσκευές που δεν έχουν στερεωθεί ή τοποθετηθεί με ασφαλή τρόπο. Σε περίπτωση ατυχήματος ή απότομου φρεναρίσματος ενδέχεται να τραυματίσουν τους επιβάτες.
- Μην αφήνετε ποτέ το παιδί μόνο του στο αυτοκίνητο, μπορεί να είναι επικίνδυνο!
- Μην μεταφέρετε περισσότερα από ένα παιδί κάθε φορά στο παιδικό κάθισμα.
- Αποφεύγετε να δίνετε τρόφιμα στο παιδί κατά τη διάρκεια της διαδρομής, ιδιαίτερα γλειφιτζούρια, γρανίτες ή άλλα τρόφιμα σε ξυλάκι. Σε περίπτωση ατυχήματος ή απότομου φρεναρίσματος ενδέχεται να το τραυματίσουν.
- Σε περίπτωση μακρινών διαδρομών, συνιστάται να κάνετε συχνές στάσεις: το παιδί κουράζεται εύκολα μέσα στο παιδικό κάθισμα αυτοκινήτου και έχει ανάγκη να κινηθεί. Συνιστάται να κατεβάζετε και να ανεβάζετε το παιδί από την πλευρά του πεζοδρομίου.
- Σε περίπτωση που το όχημα έχει παραμείνει ακίνητο κάτω από τον ήλιο, πριν βάλετε το παιδί στο παιδικό κάθισμα, βεβαιωθείτε ότι τα διάφορα μέρη, κυρίως τα μεταλλικά δεν έχουν υπερθερμανθεί: Σε αυτήν την περίπτωση αφήστε τα να κρυώσουν πριν βάλετε το παιδί για να αποφύγετε τον κίνδυνο εγκαύματος.
- Η εταιρία Recaro S.r.l. δεν φέρει καμία ευθύνη για ακατάλληλη χρήση του προϊόντος και για χρήση που δεν τηρεί αυτές τις οδηγίες.

## ΣΗΜΑΝΤΙΚΗ ΕΙΔΟΠΟΙΗΣΗ

**Από την ηλικία των 15 μηνών, από τα 76 cm έως τα 105 cm (ISOFIX Universale i-size).**

1. Αυτό είναι ένα προηγμένο σύστημα πρόσδεσης παιδιών «i-Size». Έχει εγκριθεί σύμφωνα με τον Κανονισμό αρ.129/03 για χρήση σε καθίσματα αυτοκινήτων «συμβατά με συστήματα i-Size», όπως αναφέρεται στο εγχειρίδιο χρήστη αυτοκινήτου από τον κατασκευαστή. Σε περίπτωση αμφιβολιών, απευθυνθείτε στον κατασκευαστή του συστήματος πρόσδεσης παιδιών ή στον προμηθευτή σας.
2. Μην χρησιμοποιείτε το προϊόν πριν το παιδί συμπληρώσει τους 15 μήνες.
3. Από 76 cm έως 105 cm η εγκατάσταση πρέπει να γίνεται σε καθίσματα που διαθέτουν σύστημα Isofix και Top Tether. Το βάρος του παιδιού δεν πρέπει να υπερβαίνει τα 20 kg.

## Από 100 cm έως 150 cm

4. Αυτό είναι ένα προηγμένο σύστημα πρόσδεσης παιδιών ταξινομημένο ως ανύψωση «i-Size». Έχει εγκριθεί σύμφωνα με τον Κανονισμό αρ.129/03 για χρήση σε καθίσματα αυτοκινήτων «συμβατά με συστήματα i-Size», όπως αναφέρεται στο εγχειρίδιο χρήστη αυτοκινήτου από τον κατασκευαστή. Σε περίπτωση αμφιβολίας επικοινωνήστε με τον κατασκευαστή του συστήματος συγκράτησης για παιδιά ή τον μεταπωλητή. Το Toria Elite ενδέχεται να μην χωράει σε όλα τα εγκεκριμένα οχήματα όταν χρησιμοποιείται με παιδιά με ύψος άνω των 135 cm.

**ΠΡΟΣΟΧΗ!** ΜΗΝ χρησιμοποιείτε το Top Tether από 100 έως τα 150 cm.

5. Από 100 έως 135 cm η εγκατάσταση με ζώνη 3 σημείων και σύστημα Isofix είναι γενικής χρήσης στα συμβατά καθίσματα i-Size.
6. Από 135 έως 150 cm για εγκατάσταση με ζώνη 3 σημείων και σύστημα Isofix πρέπει να συμβουλευτείτε τη λίστα συμβατότητας οχημάτων.
7. Αν το αυτοκίνητο δεν διαθέτει σημεία σύνδεσης Isofix, TORIA ELITE i-Size (στη διαμόρφωση 100-150 cm) μπορεί να τοποθετηθεί στην κατεύθυνση κίνησης του αυτοκινήτου με ζώνη ασφαλείας 3 σημείων, εγκεκριμένη σύμφωνα με τον κανονισμό UN/ECR αρ. 16 ή ισοδύναμο.

8. **ΠΡΟΣΟΧΗ!** Όταν χρησιμοποιείται η ζώνη τριών σημείων του οχήματος, να βεβαιώνετε ότι το τμήμα της μέσης ακουμπάει σωστά στη λεκάνη του παιδιού.

## ΠΕΡΙΟΡΙΣΜΟΙ ΚΑΙ ΠΡΟΫΠΟΘΕΣΕΙΣ ΧΡΗΣΗΣ ΣΧΕΤΙΚΕΣ ΜΕ ΤΟ ΠΡΟΪΟΝ ΚΑΙ ΜΕ ΤΟ ΚΑΘΙΣΜΑ ΤΟΥ ΑΥΤΟΚΙΝΗΤΟΥ ΠΡΟΣΟΧΗ!

Σε περίπτωση χρήσης σε οχήματα που είναι εξοπλισμένα με πίσω ζώνες ασφαλείας με ενσωματωμένο αερόσακο (φουσκωτές ζώνες), η αλληλεπίδραση μεταξύ του διογκούμενου τμήματος της ζώνης του οχήματος με το σύστημα συγκράτησης για παιδιά μπορεί να οδηγήσει σε σοβαρό τραυματισμό ή θάνατο.

**76-105 cm:** Κατά την εγκατάσταση με το σύστημα Isofix, η ζώνη ασφαλείας του οχήματος δεν πρέπει να είναι δεμένη πίσω από το παιδικό κάθισμα, γιατί έτσι θα συμπλεχθεί το τμήμα της ζώνης που φουσκώνει.

**100-150 cm:** Ακολουθήστε το εγχειρίδιο οδηγιών του κατασκευαστή του αυτοκινήτου για τη χρήση του παιδικού καθίσματος σε οχήματα με πίσω ζώνες ασφαλείας με ενσωματωμένο αερόσακο (φουσκωτές ζώνες).

- Το κάθισμα του αυτοκινήτου πρέπει να διαθέτει ζώνη ασφαλείας 3 σημείων, στατική ή με σύστημα περιτύλιξης, εγκεκριμένη βάσει του Κανονισμού UN/ECR N°16 ή άλλων ισοδύναμων προτύπων. (Εικ. 3).
- Μην τοποθετείτε ποτέ το παιδικό κάθισμα, σε κάθισμα αυτοκινήτου με ζώνη δύο σημείων σύνδεσης. (εικ. 4)
- Το παιδικό κάθισμα μπορεί να τοποθετηθεί επάνω στο κάθισμα του συνοδηγού ή επάνω σε ένα οποιοδήποτε πίσω κάθισμα. Μην χρησιμοποιείτε ποτέ αυτό το παιδικό κάθισμα σε καθίσματα αυτοκινήτου στραμμένα στο πλάι ή με αντίθετη κατεύθυνση από αυτήν της πορείας. (Εικ. 5)
- Βεβαιωθείτε ότι η ακρόαφη της ζώνης τριών σημείων του αυτοκινήτου δεν βρίσκεται πολύ ψηλά. Σε αντίθετη περίπτωση, εγκαταστήστε το παιδικό κάθισμα σε ένα άλλο κάθισμα του αυτοκινήτου.



- A Μοχλός ρύθμισης προσκεφάλου
- B Προσκέφαλο
- C Οδηγοί διαγώνιων ζωνών
- D Βάτες
- E Ζώνες του παιδικού καθίσματος
- F Οδηγός ζωνών μέσης
- G Μειωτήρας
- H Αγκράφα
- I Διαχωριστικό για τα πόδια με επένδυση
- J Ταινία ρύθμισης των ζωνών
- K Πλήκτρο ρύθμισης ζωνών
- L Μοχλός ανάκλισης
- M Σύνδεσμοι Isofix
- N Δείκτες συνδέσμων Isofix
- O Πλήκτρα αποσύνδεσης συνδέσμων Isofix
- P Ταινία εξαγωγής συνδέσμων Isofix
- Q Top Tether
- R Σάκος τοποθέτησης συστήματος Top Tether και οδηγίες
- S Side Safety System



### ΚΑΘΑΡΙΣΜΟΣ ΤΟΥ ΥΦΑΣΜΑΤΟΣ

Η εξωτερική επένδυση του παιδικού καθίσματος αφαιρείται εντελώς και πλένεται στο χέρι ή στο πλυντήριο στους 30 °C. Για το πλύσιμο, ακολουθήστε τις οδηγίες που αναγράφονται στην ετικέτα του υφάσματος, η οποία φέρει τα ακόλουθα σύμβολα:



Πλύσιμο στο πλυντήριο στους 30 °C



Μην χρησιμοποιείτε χλωρίνη



Μη στεγνώνετε στο στεγνωτήρα



Μην το σιδερώνετε



Μην κάνετε στεγνό καθάρισμα

Μη χρησιμοποιείτε ποτέ απορρυπαντικά που χαράζουν. Μη στύβετε την επένδυση στο πλυντήριο και απλώστε την για να στεγνώσει χωρίς να την στύψετε με το χέρι.

Η επένδυση μπορεί να αντικατασταθεί μόνο με μια άλλη εγκεκριμένη από τον κατασκευαστή, καθότι αποτελεί αναπόσπαστο τμήμα του παιδικού καθίσματος και επομένως στοιχείο ασφάλειας.

**ΠΡΟΣΟΧΗ!** Το παιδικό Κάθισμα δεν πρέπει να χρησιμοποιείται ποτέ χωρίς την επένδυση, για να μην τίθεται σε κίνδυνο η ασφάλεια του παιδιού.



Για την αφαίρεση του υφάσματος προχωρήστε με τον ακόλουθο τρόπο:

### **Υφασμάτινη επένδυση**

- Σηκώστε το προσκέφαλο στη μέγιστη θέση ανύψωσης.
- Αφαιρέστε τα λαστιχάκια από τα άγκιστρα που υπάρχουν κάτω από το κάθισμα.
- Τραβήξτε έξω τα λαστιχάκια από τους οδηγούς της ζώνης μέσης.
- Ξεκουμπώστε τα κουμπιά της κεντρικής πατέλας, που βρίσκεται στη βάση της πλάτης, από την επένδυση.
- Ανοίξτε τα βέλκρο στα σημεία εξόδου του Top Tether στην πίσω πλευρά της πλάτης.
- Αφαιρέστε την επένδυση.

### **Προσκέφαλο**

- Ανοίξτε τα κουμπιά στα σημεία των ζωνών του παιδικού καθίσματος.
- Αφαιρέστε τα λαστιχάκια που βρίσκονται κάτω από το προσκέφαλο.
- Τραβήξτε το λάστιχο που βρίσκεται στην πίσω πλευρά του προσκεφάλου.
- Αφαιρέστε το προσκέφαλο ξεκινώντας από την επάνω πλευρά.

### **ΚΑΘΑΡΙΣΜΟΣ ΤΩΝ ΠΛΑΣΤΙΚΩΝ ΚΑΙ ΜΕΤΑΛΛΙΚΩΝ ΤΜΗΜΑΤΩΝ**

Για τον καθαρισμό των πλαστικών ή των βερνικωμένων μεταλλικών τμημάτων, χρησιμοποιείτε μόνο ένα υγρό πανί. Μη χρησιμοποιείτε ποτέ δραστικά ή απορρυπαντικά που χαράζουν.

Τα κινητά τμήματα του παιδικού καθίσματος δεν πρέπει, για κανένα λόγο, να λιπαίνονται.

### **ΕΛΕΓΧΟΣ ΑΚΕΡΑΙΟΤΗΤΑΣ ΤΩΝ ΕΞΑΡΤΗΜΑΤΩΝ**

Συνιστάται να ελέγχετε τακτικά την ακεραιότητα και τη κατάσταση φθοράς των ακόλουθων εξαρτημάτων:

- **Υφασμάτινη επένδυση:** βεβαιωθείτε ότι δεν προεξέχουν ή βγαίνουν στοιχεία της εσωτερικής γέμισης. Βεβαιωθείτε για την ακεραιότητα των ραφών.

- **Ζώνες:** ελέγξτε ότι δεν έχει ξηλωθεί το ύφασμα με εμφανή μείωση του πάχους στο ύψος της ταινίας ρύθμισης, του διαχωριστικού των ποδιών, στα τμήματα των ώμων και στο σημείο του κλιπ ρύθμισης των ζωνών.
- **Πλαστικά:** βεβαιωθείτε για την ακεραιότητα όλων των πλαστικών τμημάτων που δεν θα πρέπει να παρουσιάζουν εμφανή ίχνη ζημιάς ή αποχρωματισμού.

### **ΔΙΑΤΗΡΗΣΗ ΤΟΥ ΠΡΟΪΟΝΤΟΣ**

Όταν δεν είναι τοποθετημένο στο αυτοκίνητο το παιδικό κάθισμα, συνιστάται να φυλάσσεται σε χώρο ξηρό, μακριά από πηγές θερμότητας και από σκόνη, υγρασία και άμεσο ηλιακό φως.

### **ΑΠΟΡΡΙΨΗ ΤΟΥ ΠΡΟΪΟΝΤΟΣ**

Όταν το παιδικό κάθισμα δεν χρησιμοποιείται πλέον πρέπει να απορριπτεί. Για λόγους σεβασμού προς το περιβάλλον, χρησιμοποιήστε τους ειδικούς κάδους ανακύκλωσης, σύμφωνα με τους ισχύοντες κανονισμούς στη χώρα σας.

### **ΕΓΓΥΗΣΗ**

Το προϊόν παρέχει εγγύηση για κάθε παράλειψη συμμόρφωσης υπό κανονικές συνθήκες χρήσης όπως προβλέπεται από τις οδηγίες χρήσης. Συνεπώς, η εγγύηση δεν θα ισχύει, αν οι ζημιές οφείλονται σε ακατάλληλη χρήση, φθορά ή τυχαία γεγονότα. Για τη διάρκεια της εγγύησης σχετικά με παραλείψεις συμμόρφωσης, ανατρέξτε στις ειδικές διατάξεις των εθνικών κανονισμών που ισχύουν στη χώρα αγοράς, εφόσον προβλέπονται.







RECARO Kids s.r.l.  
Via Niccolò Tommaseo, 68  
35131 PADOVA (PD)  
ITALY  
Phone: +39 02 4546 7740  
Mail: [info@recaro-kids.com](mailto:info@recaro-kids.com)  
Web: [www.recaro-kids.com](http://www.recaro-kids.com)

CS0179-3-01 (1221)