



Bebe Stars®

BORN TO SHINE



DRIVING
i-SIZE

user's manual

οδηγίες χρήσης

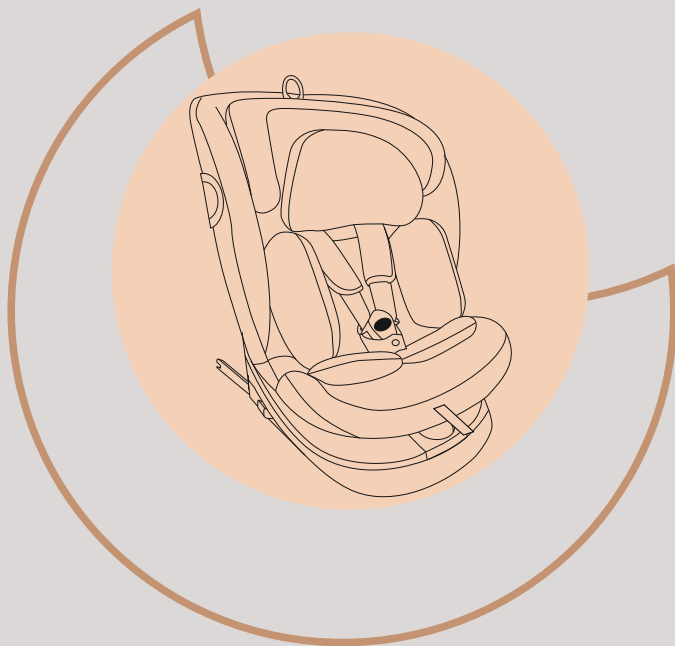

i-Size

360°



AGE RANGE

40-150cm



STANDARDS

ECE R129/03

SUPREME

item: 905

DO NOT USE THIS PRODUCT BEFORE YOU READ AND UNDERSTAND THESE INSTRUCTIONS
ΜΗΝ ΧΡΗΣΙΜΟΠΟΙΗΣΕΤΕ ΤΟ ΠΡΟΪΟΝ ΑΝ ΠΡΩΤΑ ΔΕ ΔΙΑΒΑΣΕΤΕ ΚΑΙ ΚΑΤΑΝΟΗΣΕΤΕ ΠΛΗΡΩΣ ΤΙΣ ΟΔΗΓΙΕΣ

(EN) SAFETY WARNINGS.....	5
(GR) ΠΡΟΕΙΔΟΠΟΙΗΣΕΙΣ ΑΣΦΑΛΕΙΑΣ.....	6-7
(BG) ПРЕДУПРЕЖДЕНИЯ ЗА БЕЗОПАСНОСТ.....	7-8
(RS) БЕЗБЕДНОСНА УПОЗОРЕЊА.....	8-9
PARTS LIST ΛΙΣΤΑ ΕΞΑΡΤΗΜΑΤΩΝ СПИСЪК С ЧАСТИ ЛИСТА ДЕЛОВА.....	10
(EN).....	11
(GR).....	11
(BG).....	12
(RS).....	12
USER INSTRUCTIONS ΟΔΗΓΙΕΣ ΧΡΗΣΤΗ ИНСТРУКЦИИ ЗА ПОТРЕБИТЕЛ УПУТСТВО ЗА КОРИСНИКА.....	13-19
(EN).....	20-23
(GR).....	24-28
(BG).....	29-33
(RS).....	33-37
CARE AND MAINTENANCE ΦΡΟΝΤΙΔΑ ΚΑΙ ΚΑΘΑΡΙΣΜΟΣ ГРИЖИ И ПОДДРЪЖКА НЕГА И ОДРЖАВАЊЕ.....	38

Thank you for purchasing this car seat by Bebe Stars. We will always give you the best products and services!

Please read this instruction manual carefully before you use and keep it for future reference!

Failure to follow the instructions contained in this manual could result in serious injury to your child!

This i-Size car seat is suitable for children with height 40-150 cm.

This car seat complies with ECE R 129/03 European standards.

NEVER leave your child unattended in a car even for a short time.

DO NOT modify or attempt to modify the child safety seat in any way.

DO NOT take apart or attempt to take apart this child safety seat etc.

DO NOT use a child safety seat with damaged or missing parts.

DO NOT change the cover or harness, they are important components.

DO NOT use a child safety seat that has been in a crash. A crash can cause damage to the car seat that you can not see. You should replace it.

DO NOT use a second-hand car seat, because you don't know the history of it. It is likely that it has been in an accident or some parts are missing/damaged.

Make sure the vehicle belt is tightly secured and the car seat is correctly installed each time you use it.

Car interiors can become very hot when in direct sunlight, it is recommended that you should cover the car seat when not in use. This prevents that some components become hot and burn the child.

Make sure that all luggage and objects likely to cause injury in the event of an accident are properly secured. Do not put any sharp or hard items around the seat.

If you experience a problem with this product or require assistance, please contact our local sales agent or our customer service department.

Ensuring that any lap straps is worn low down, so that the pelvis is firmly engaged, shall be stressed.

ALWAYS fasten your child with the harness system. The child restraint must not be used without the cover.

Before you adjust any movable or adjustable parts of your child seat, you must remove your baby from the child seat.

NEVER hold a baby on your lap in a vehicle.



WARNING!!!

Never leave your child unattended!

Σας ευχαριστούμε που αγοράσατε το κάθισμα αυτοκινήτου της Bebe Stars.

Πάντα θα σας παρέχουμε τα καλύτερα προϊόντα και υπηρεσίες!

Παρακαλώ διαβάστε προσεκτικά τις οδηγίες χρήσεως πριν τη χρήση και αποθηκεύστε για μελλοντική χρήση.

Η μη τήρηση των οδηγιών που περιέχονται σε αυτό το εγχειρίδιο μπορεί να οδηγήσει σε σοβαρό τραυματισμό του παιδιού σας!

Αυτό το i-Size κάθισμα αυτοκινήτου απευθύνεται σε παιδιά με ύψος 40-150 cm.

Αυτό το κάθισμα συμμορφώνεται με τα ευρωπαϊκά πρότυπα ECE R 129/03.

ΠΟΤΕ μην αφήνετε το παιδί σας χωρίς επίβλεψη μέσα σε αυτοκίνητο, ακόμη και για μικρό χρονικό διάστημα.

ΜΗΝ τροποποιήσετε ή επιχειρήσετε να τροποποιήσετε το παιδικό κάθισμα με οποιονδήποτε τρόπο.

ΜΗΝ αποσυναρμολογήσετε ή επιχειρήσετε να αποσυναρμολογήσετε αυτό το παιδικό κάθισμα αυτοκινήτου.

ΜΗΝ χρησιμοποιείτε το παιδικό κάθισμα αυτοκινήτου με εξαρτήματα, τα οποία έχουν φθαρεί ή λείπουν.

ΜΗΝ αλλάζετε το κάλυμμα ή το σύστημα πρόσδεσης του καθίσματος, είναι σημαντικά εξαρτήματα.

ΜΗΝ χρησιμοποιείτε το παιδικό κάθισμα που έχει υποστεί σύγκρουση. Μια σύγκρουση μπορεί να προκαλέσει ζημιά στο παιδικό κάθισμα που δεν μπορείτε να δείτε.

ΜΗΝ χρησιμοποιείτε μεταχειρισμένο κάθισμα αυτοκινήτου, γιατί δεν γνωρίζετε το ιστορικό του. Είναι πιθανό να έχει συμβεί κάποιο ατύχημα ή να λείπουν κάποια εξαρτήματα.

Βεβαιωθείτε ότι η ζώνη του οχήματος είναι καλά στερεωμένη και το κάθισμα αυτοκινήτου είναι σωστά τοποθετημένο κάθε φορά που τη χρησιμοποιείτε.

Το εσωτερικό του αυτοκινήτου μπορεί να γίνει πολύ ζεστό όταν βρίσκεται σε άμεσο ηλιακό φως, συνιστάται να καλύπτετε το κάθισμα αυτοκινήτου όταν δεν το χρησιμοποιείτε. Αυτό εμποδίζει ορισμένα εξαρτήματα να ζεσταθούν και να κάψουν το δέρμα του παιδιού.

Βεβαιωθείτε ότι όλες οι αποσκευές και τα αντικείμενα που ενδέχεται να προκαλέσουν τραυματισμό σε περίπτωση ατυχήματος έχουν ασφαλιστεί σωστά. Μην τοποθετείτε αιχμηρά ή σκληρά αντικείμενα γύρω από το κάθισμα.

Εάν αντιμετωπίζετε πρόβλημα με αυτό το προϊόν ή χρειάζεστε βοήθεια, επικοινωνήστε με τον τοπικό αντιπρόσωπο πωλήσεων ή το τμήμα εξυπηρέτησης πελατών μας.

Βεβαιωθείτε ότι η οριζόντια ζώνη κρατάει σταθερή τη λεκάνη του παιδιού, χωρίς να το σφίγγει.

ΠΑΝΤΑ να χρησιμοποιείτε το σύστημα πρόσδεσης στο παιδί σας. Το παιδικό κάθισμα δεν πρέπει να χρησιμοποιείται χωρίς κάλυμμα.

Πριν προσαρμόσετε οποιοδήποτε κινητό ή ρυθμιζόμενο μέρος του καθίσματος, πρέπει να αφαιρείτε το παιδί από το κάθισμα.

ΠΟΤΕ μην κρατάτε ένα μωρό στην αγκαλιά σας σε ένα όχημα.



ΠΡΟΕΙΔΟΠΟΙΗΣΗ!!!

Ποτέ μην αφήνετε το παιδί χωρίς επιτήρηση!

ПРЕДУПРЕЖДЕНИЯ ЗА БЕЗОПАСНОСТ

Благодарим ви, че закупихте това столче за кола от Bebe Stars. Винаги ще ви предоставяме най-добрите продукти и услуги!

Моля, прочетете внимателно това ръководство с инструкции, преди да използвате, и го запазете за бъдещи справки!

Неспазването на инструкциите, съдържащи се в това ръководство, може да доведе до сериозно нараняване на вашето дете!

Това столче за кола i-Size е подходящо за деца с височина 40-150 см.

Това столче за кола отговаря на европейските стандарти ECE R 129/03.

НИКОГА не оставяйте детето си без надзор в кола дори за кратко време.

НЕ модифицирайте и не се опитвайте да модифицирате детското предпазно столче по никакъв начин.

НЕ разглобявайте и не се опитвайте да разглобявате това детско предпазно столче и т.н.

НЕ използвайте детска седалка с повредени или липсващи части.

НЕ сменяйте капака или колана, те са важни компоненти.

НЕ използвайте детска седалка, която е претърпяла катастрофа. Катастрофата може да причини повреда на столчето за кола, която не можете да видите. Трябва да го смените.

НЕ използвайте столче за кола втора употреба, защото не знаете историята му. Вероятно е претърпял инцидент или някои части липсват/повредени.

Уверете се, че коланът на автомобила е здраво затегнат и столчето за кола е правилно монтирано всеки път, когато го използвате.

Интериорът на автомобила може да стане много горещ, когато е изложен на пряка слънчева светлина, затова се препоръчва да покривате столчето за кола, когато не се използва. Това предотвратява нагряването на някои компоненти и изгарянето на детето.

Уверете се, че целият багаж и предмети, които могат да причинят нараняване в случай на злополука, са правилно обезопасени. Не поставяйте остри или твърди предмети около седалката.

Ако имате проблем с този продукт или се нуждаете от помощ, моля, свържете се с нашия местен търговски агент или нашия отдел за обслужване на клиенти. Уверете се, че всички надбедрени ремъци се носят ниско долу, така че тазът да е здраво захванат, трябва да се наблегне.

ВИНАГИ закопчайте детето си със системата за колани. Детската седалка не трябва да се използва без покривало.

Преди да регулирате каквито и да било подвижни или регулируеми части на вашето детско столче, трябва да свалите бебето си от детското столче.

НИКОГА не дръжте бебе в скута си в превозно средство.



ВНИМАНИЕ!!!

Никога не оставяйте детето си без надзор!

Хвала вам што сте купили ово ауто седиште компаније Бебе Старс. Увек ћемо вам пружити најбоље производе и услуге!

Пажљиво прочитајте ово упутство за употребу пре употребе и сачувајте га за будућу употребу!

Непоштовање упутстава садржаних у овом приручнику може довести до озбиљних повреда вашег детета!

Ово ауто седиште и-Сизе је погодно за децу висине 40-150 цм.

Ово ауто седиште је у складу са европским стандардима ЕЦЕ Р 129/03.

НИКАДА не остављајте дете без надзора у аутомобилу чак ни на кратко.

НЕМОЈТЕ модификовати и ни на који начин покушавати да модификујете безбедносно седиште за децу.

НЕМОЈТЕ растављати нити покушавати да раставите ово сигурносно седиште за децу итд.

НЕ користите сигурносно седиште за децу са оштећеним деловима или деловима који недостају.

НЕМОЈТЕ мењати поклопац или упртач, они су важне компоненте.

НЕМОЈТЕ користити безбедносно седиште за децу које је било у судару. Удар може проузроковати оштећење седишта аутомобила које не можете да видите. Требало би да га замените.

НЕМОЈТЕ користити половна аутоседишта, јер не знате историју тога. Вероватно је дошло до несреће или да неки делови недостају/оштећени.

Уверите се да је појас возила добро причвршћен и да је седиште у аутомобилу правилно постављено сваки пут када га користите.

Унутрашњост аутомобила може постати веома врућа када је на директној сунчевој светлости, препоручљиво је да покријете ауто седиште када се не користи. Ово спречава да се неке компоненте загреју и изгоре дете.

Уверите се да су сав пртљаг и предмети који би могли да изазову повреду у случају несреће правилно обезбеђени. Не стављајте оштре или тврде предмете око седишта.

Ако имате проблем са овим производом или вам је потребна помоћ, контактирајте нашег локалног продајног агента или нашу службу за кориснике.

Треба нагласити да се све траке за крило носе ниско, тако да је карлица чврсто закачена.

УВЕК вежите своје дете помоћу система појаса. Без превлаке се не сме користити безбедносно седиште за дете.

Пре него што подесите било које покретне или подесиве делове вашег дечјег седишта, морате уклонити бебу из дечјег седишта.

НИКАДА не држите бебу у крилу у возилу.



УПОЗОРЕЊЕ!!!

Никада не остављајте дете без надзора!

PARTS LIST | ΛΙΣΤΑ ΕΞΑΡΤΗΜΑΤΩΝ

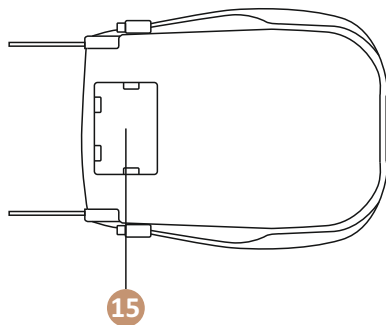
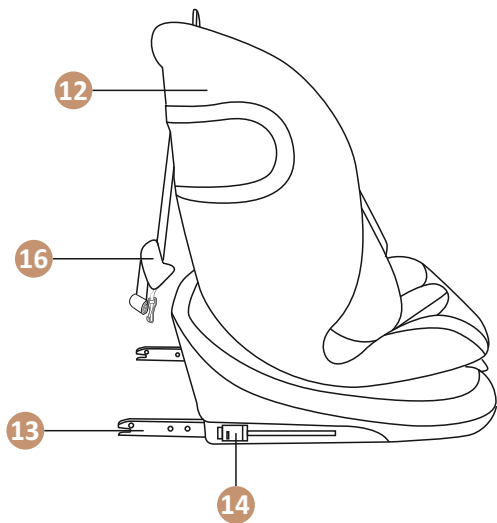
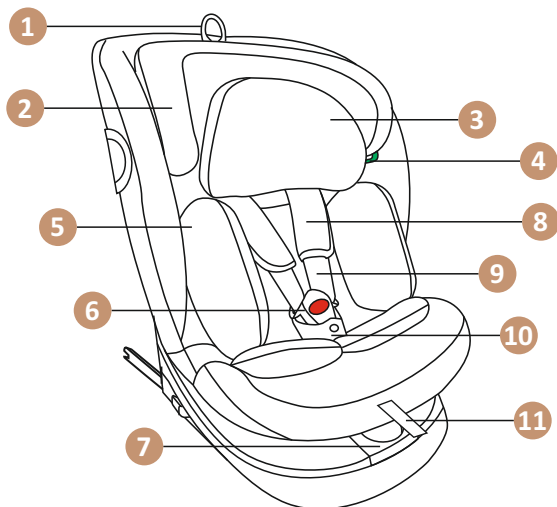

EN

1. Headrest adjust handle
2. Head cushion
3. Headrest
4. Belt guide
5. Inner cushion
6. 5-point buckle
7. Rotating button
8. Shoulder pads
9. Shoulder Straps
10. Crotch pad
11. Harness adjusting strap
12. Main car seat body
13. Isofix
14. Isofix release button
15. User manual storage
16. Top Tether

GR

1. Λαβή ρύθμισης προσκέφαλου
2. Μαξιλάρι προσκέφαλου
3. Προσκέφαλο
4. Οδηγός ζώνης
5. Μαξιλάρι
6. Πόρπη ασφαλείας
7. Κουμπί ρύθμισης περιστροφής
8. Μαξιλαράκια ώμων
9. Ιμάντας ώμου
10. Κάλυμμα Πόρπης
11. Σύστημα ζωνών
12. Κύριο σώμα καθίσματος
13. Isofix
14. Κουμπί απελευθέρωσης Isofix
15. Αποθήκευση οδηγιών χρήσεως
16. Top Tether

BG

1. Дръжка за регулиране на облегалката за глава
2. Възглавница за глава
3. Облегалка за глава
4. Водач на колана
5. Вътрешна възглавница
6. 5-точкова катарамa
7. Въртящ се бутон
8. Подложки за раменете
9. Презрамки
10. Подложка за чатала
11. Колан за регулиране на колана
12. Основно тяло на столчето за кола
13. Isofix
14. Бутон за освобождаване на Isofix
15. Съхранение на ръководството на потребителя
16. Top Tether

RS

1. Ручка за подешавање наслона за главу
2. Јастук за главу
3. Наслон за главу
4. Водич за појас
5. Унутрашњи јастук
6. Копча у 5 тачака
7. Ротирајуће дугме
8. Јастучићи за рамена
9. Нараменице
10. Јастучић за препоне
11. Каиш за подешавање појаса
12. Тело главног ауто седишта
13. Isofix
14. Isofix дугме за отпуштање
15. Складиштење корисничког приручника
16. Top Tether

1. Instructions for use

1.1. Install position in the vehicle

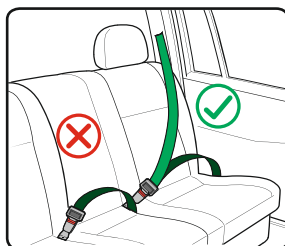
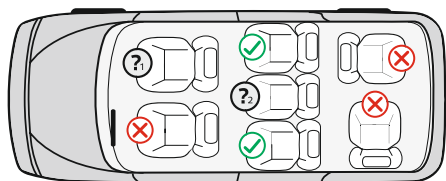

1.2. Headrest adjustment

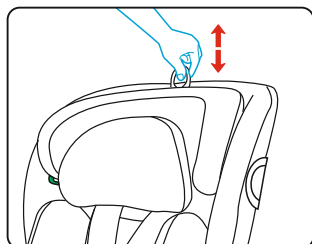

1.3. Harness system

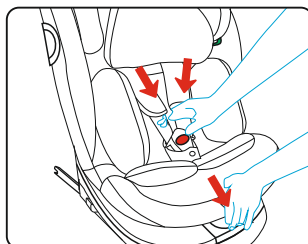

1.4. Recline

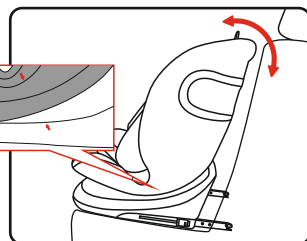
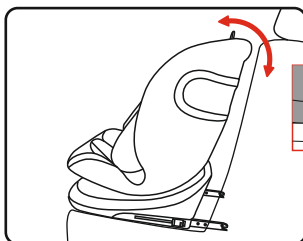
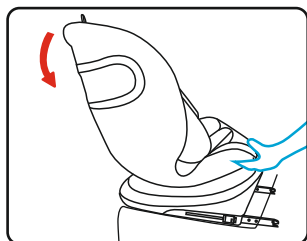

2. Installation Instructions

Height	Facing direction	Installation
40-105cm	Rearward	ISOFIX + Top tether + 5-points harness
76-105cm	Forward	ISOFIX + Top tether + 5-points harness
100-150cm	Forward Method 1	Vehicle 3point belt+ ISOFIX
	Forward Method 2	Vehicle 3 point belt

2.1. REARWARD FACING: 40-105 CM ISOFIX + TOP TETHER + 5-POINT HARNESS

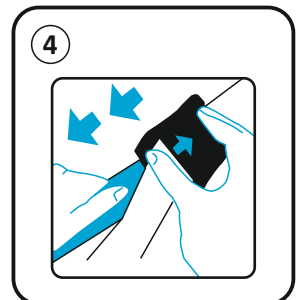
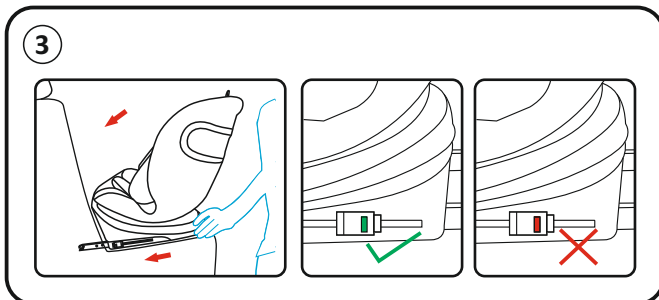
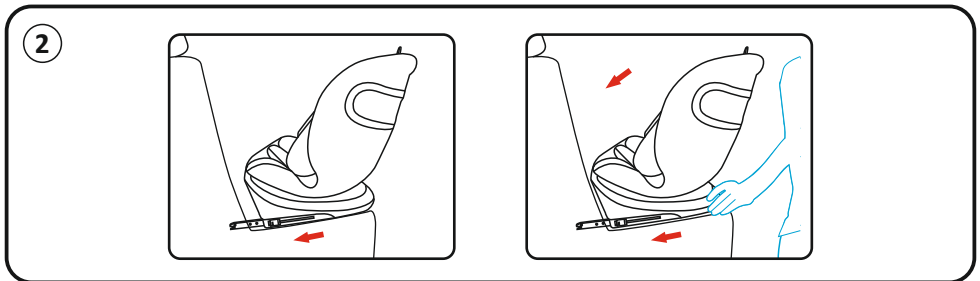
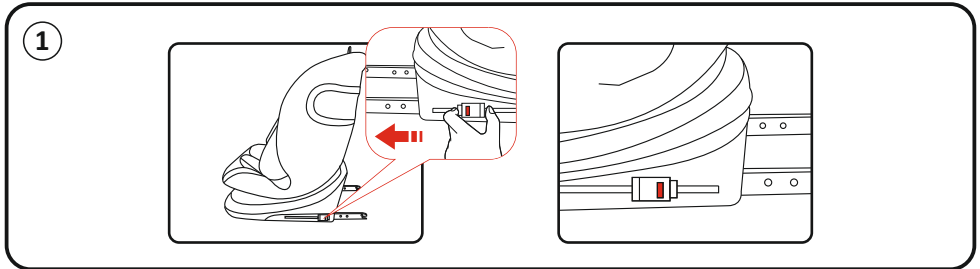

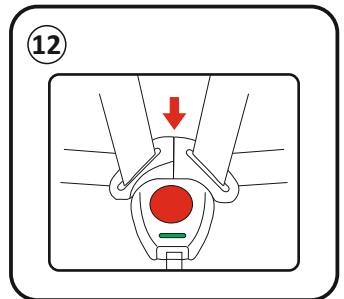
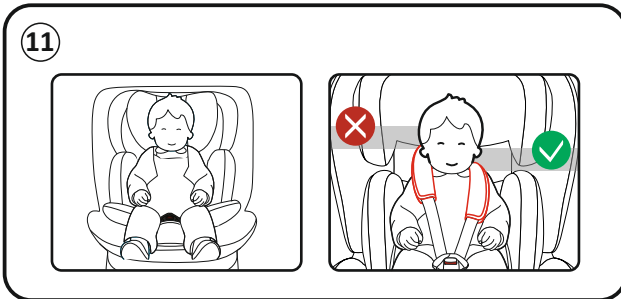
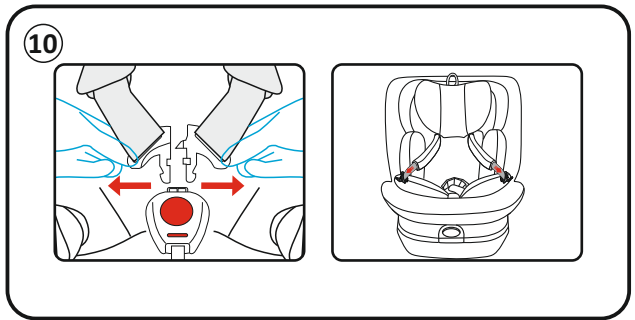
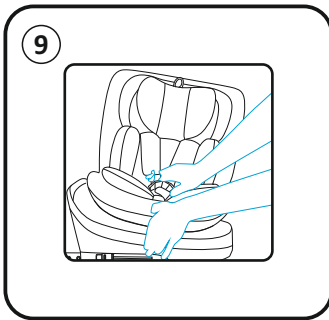
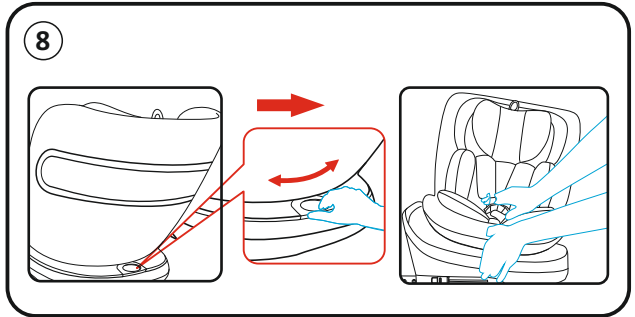
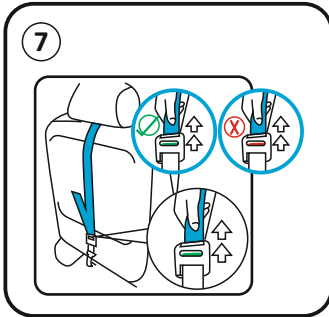
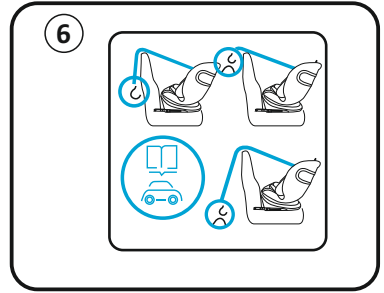
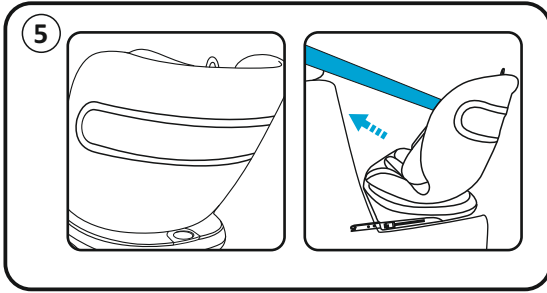

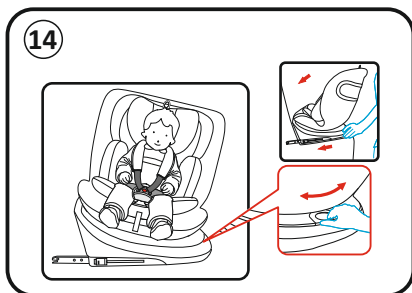
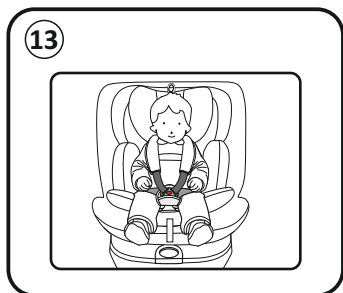

2.2. FORWARD FACING: 76-105cm
ISOFIX + TOP TETHER + 5-POINT HARNESS

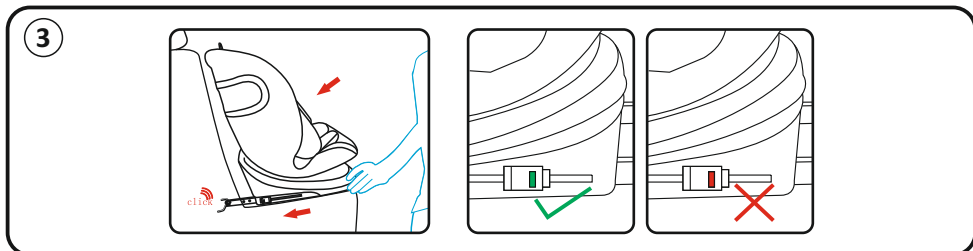
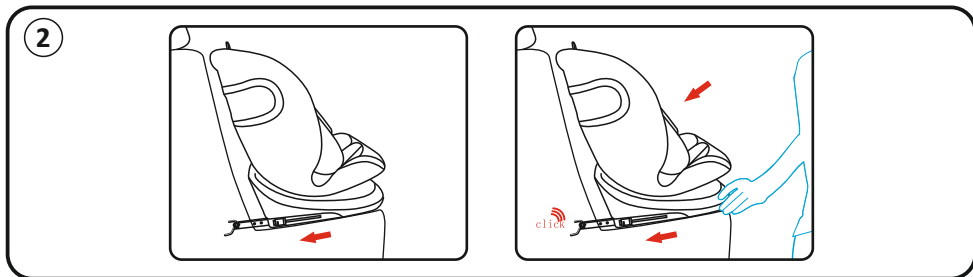
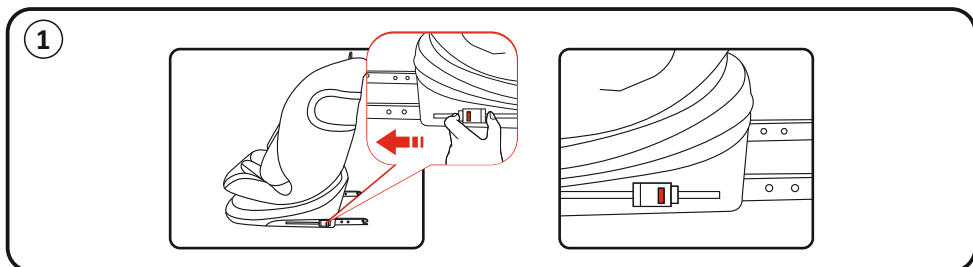

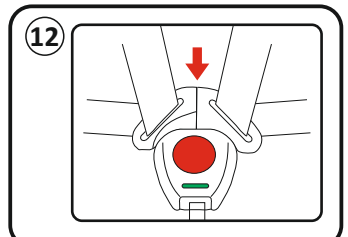
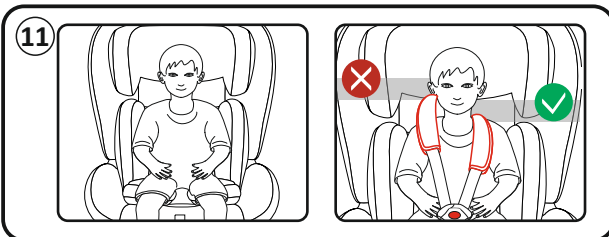
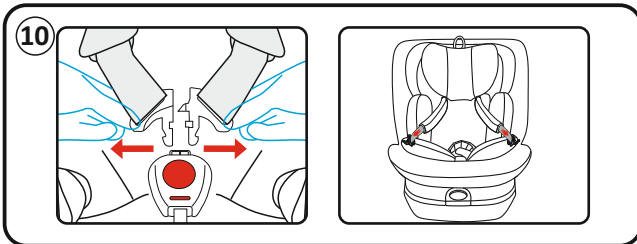
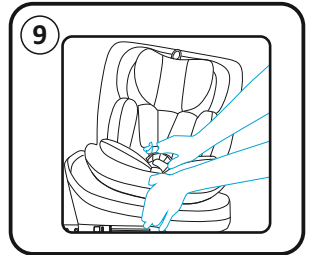
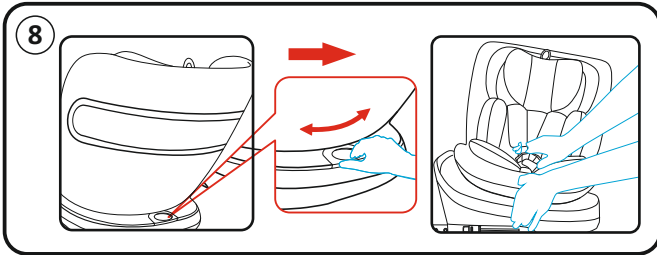
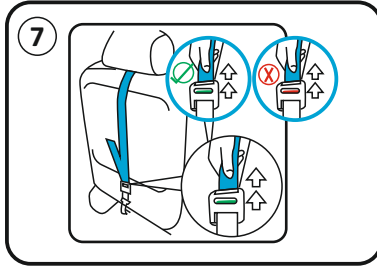
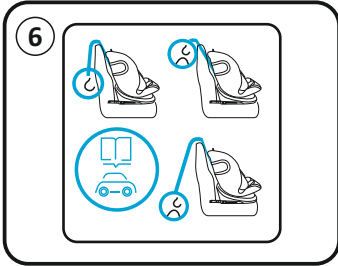
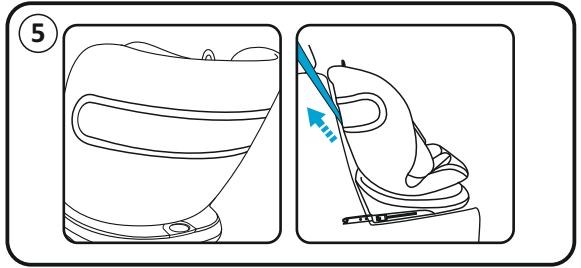
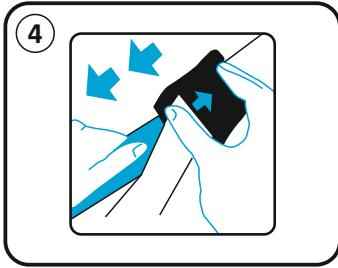

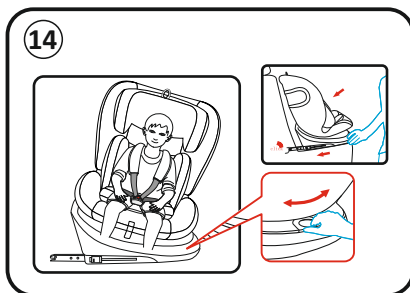
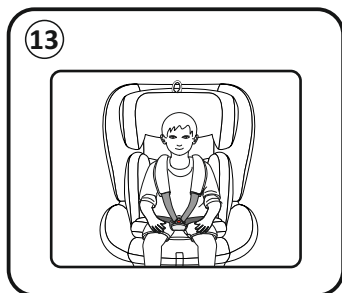

2.3. FORWARD FACING: 100-150cm

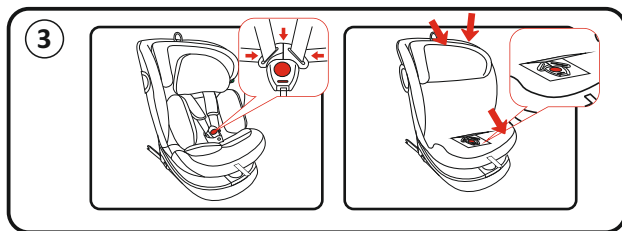
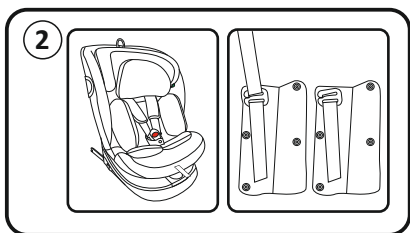
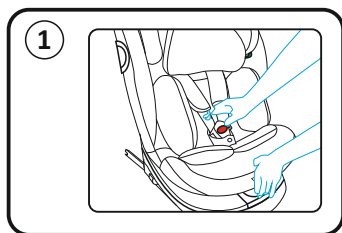

METHOD 1: ISOFIX + 3-POINT VEHICLE BELT

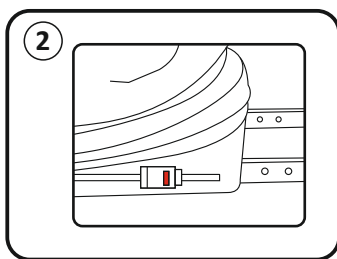
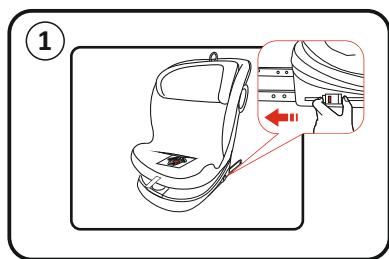

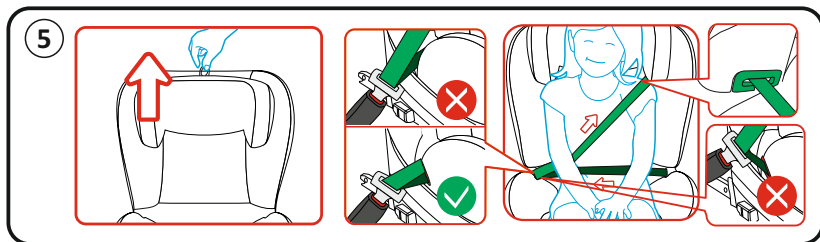
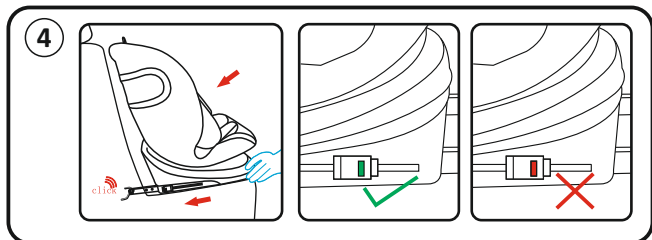

METHOD 2: 3-POINT VEHICLE BELT

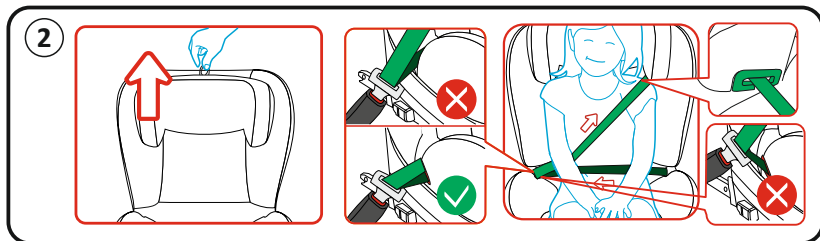
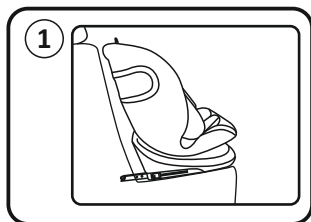

INSTRUCTIONS FOR USE

1.1. Install position in the vehicle

- ✔ It can be installed at this position.
- ✘ It cannot be installed at this position.
- ⊛ Do not install at the front seat with an active airbag.
- ⊛ It can be installed at this position, only with the 3-point safety belt.

Never use this child restraint system in seating positions where an active airbag is installed. An active airbag may cause seriously injury of your child in an accident. Do not use with 2-point vehicle belt. It can be used if the vehicle is equipped with a 3-point belt.

1.2. Headrest adjustment

Pull the headrest adjustment handle to adjust the headrest upwards. Pull the headrest adjustment handle and push the headrest back to slide the headrest downwards.

Before installing the car seat into your vehicle, please move the headrest to the correct height for your child and check that it is properly engaged by lightly sliding the headrest down.

There are 9 adjustable headrest positions. Please adjust the headrest height close to your child's shoulder position. If it is at the middle of two positions, please use the higher position.

1.3. Harness system

Loosen the shoulder straps by pressing the harness adjustment button and pull the shoulder straps as far forward as possible.

1.4. Recline

There are 5 recline positions. To change a position, grasp the lever at the front of the seat and push or pull the seat into the desired position until you hear an audible sound "click".

Rearward facing position: For children with 40-105 cm height, there are 5 recline positions that can be used.

Forward facing position: For children with 76-105 cm and 100-150 cm height, there are 5 recline positions that can be used.

2. INSTALLATION INSTRUCTIONS

2.1. REARWARD FACING: 40-105 CM

ISOFIX + TOP TETHER + 5-POINT HARNESS

Press the Isofix release button to slide the Isofix connectors to the end.

Caution: Please only move to the next step when Isofix has been slid to the end with appearing the red marks.

Push the Isofix connectors directly into the anchorages until you hear an audible sound “click”. The Isofix indicator must be green.

Grasp the seat body to check the seat if it is fastened tightly or shakes, meanwhile observe the Isofix red/green indicator. If the seat shakes and the Isofix connectors are pulled out, please repeat the above steps and install it again.

Press and hold the button of the Top Tether and release the Top Tether to a proper length.

Put the Top Tether into one of the guides on the shoulder. Please hook the Top Tether fixing hook to the one recommended in the vehicle user manual. Pull the free end of the Top Tether to tighten until the indicator of the Top Tether turns green completely.

Press the rotating button, adjust the seat to sideward facing position and allow access for placing a child to the seat unit after the car seat is fitted.

Caution:

- 1) The seat can be 360° rotated without limiting.
- 2) Before every journey, make sure that the rotating part has been fully engaged. Do not drive unless the seat is forward or rearward facing position.

Loosen the shoulder straps by pressing the harness adjusting button and pull the harness shoulder as far forward as possible.

Open the buckle by pressing the red button, then hook the two buckle tongues at the special buckle storage position.

Place your child in the safety car seat.

Please note a correctly headrest position that ensures optimal protection for your child in the safety seat. The headrest must be adjusted so that the shoulder straps are at the same level as your child’s shoulders or slightly above.

Guide the two buckle tongues together and engage them before putting them into the buckle, this should make a clicking sound.

Tighten the harness adjusting strap and make sure the harness is reasonably tight. It should restrain but not make the child uncomfortable.

Press the rotating button to adjust the seat direction at rearward facing position.

Caution:

- 1) Please ensure that the lap strap is worn low down, so that the pelvis is firmly engaged. Pull on the strap until it lies flat and is close against your child’s body. The straps should be correctly adjusted and ensure they are not twisted.

2) Pull the strap end straight towards you, not upwards or downwards. Please pay attention to the strap end. While traveling (especially outside the car) it should always be attached to the cover.

2.2. FORWARD FACING: 76-105 CM

ISOFIX + TOP TETHER + 5-POINT HARNESS

Press the Isofix release button to slide the Isofix connectors to the end.

Caution: Please only move to the next step when Isofix has been slid to the end with appearing the red marks.

Push the Isofix connectors directly into the anchorages until you hear an audible sound “click”. The Isofix indicator must be green.

Grasp the seat body to check the seat if it is fastened tightly or shakes, meanwhile observe the Isofix red/green indicator. If the seat shakes and the Isofix connectors are pulled out, please repeat the above steps and install it again.

Press and hold the button of the Top Tether and release the Top Tether to a proper length.

Put the Top Tether into one of the guides on the shoulder. Please hook the Top Tether fixing hook to the one recommended in the vehicle user manual. Pull the free end of the Top Tether to tighten until the indicator of the Top Tether turns green completely.

Press the rotating button, adjust the seat to sideward facing position and allow access for placing a child to the seat unit after the car seat is fitted.

Caution:

1) The seat can be 360° rotated without limiting.

2) Before every journey, make sure that the rotating part has been fully engaged. Do not drive unless the seat is forward or rearward facing position.

Loosen the shoulder straps by pressing the harness adjusting button and pull the harness shoulder as far forward as possible.

Open the buckle by pressing the red button, then hook the two buckle tongues at the special buckle storage position.

Place your child in the safety car seat.

Please note a correctly headrest position that ensures optimal protection for your child in the safety seat. The headrest must be adjusted so that the shoulder straps are at the same level as your child’s shoulders or slightly above.

Guide the two buckle tongues together and engage them before putting them into the buckle, this should make a clicking sound.

Tighten the harness adjusting strap and make sure the harness is reasonably tight. It should restrain but not make the child uncomfortable.

Press the rotating button to adjust the seat direction at forward facing position.

Caution:

- 1) Please ensure that the lap strap is worn low down, so that the pelvis is firmly engaged. Pull on the strap until it lies flat and is close against your child's body. The straps should be correctly adjusted and ensure they are not twisted.
- 2) Pull the strap end straight towards you, not upwards or downwards. Please pay attention to the strap end. While traveling (especially outside the car) it should always be attached to the cover.

2.3. FORWARD FACING: 100-150 CM

Remove the inner cushion, loosen the shoulder straps by pressing the harness adjusting button and pull the harness shoulder as far forward as possible.

Remove the shoulder pad covers from belts.

Place the shoulder strap behind the headrest cover, open the cover of buckle storage, disassemble the buckle properly from straps, and then put it in the buckle storage.

METHOD 1: ISOFIX + 3-POINT VEHICLE BELT

Press the Isofix release button to slide the Isofix connectors to the end.

Caution: Please only move to the next step when Isofix has been slid to the end with appearing the red marks.

Push the Isofix connectors directly into the anchorages until you hear an audible sound "click". The Isofix indicator must be green.

Grasp the seat body to check the seat if it is fastened tightly or shakes, meanwhile observe the Isofix red/green indicator. If the seat shakes and the Isofix connectors are pulled out, please repeat the above steps and install it again.

Adjust the height of the headrest to suit your child's height. Put the vehicle belt through the belt guide. Place your child into the car seat and let the vehicle belt pass the belt guide. Fasten the vehicle belt with an audible sound "click".

Caution: Make sure lap strap is worn low down, so that the pelvis is firmly engaged. Pull on the strap until it lies flat and is close against your child's body. The straps should be correctly adjusted and ensure they are not twisted.

METHOD 2: 3-POINT VEHICLE BELT

Put the car seat in the vehicle seat.

Adjust the height of the headrest to suit your child's height. Put the vehicle belt through the belt guide. Place your child into the car seat and let the vehicle belt pass the belt guide. Fasten the vehicle belt with an audible sound "click".

ΟΔΗΓΙΕΣ ΧΡΗΣΕΩΣ**1.1. Τοποθέτηση του καθίσματος αυτοκινήτου στο όχημα**

- ✔ Μπορεί να εγκατασταθεί σε αυτή τη θέση.
- ✘ Δεν επιτρέπεται να εγκατασταθεί σε αυτή τη θέση.
- ❓ Μην τοποθετείτε στο μπροστινό κάθισμα με ενεργό αερόσακο.
- ❓ Μπορεί να εγκατασταθεί σε αυτή τη θέση, μόνο με τις ζώνες 3-σημείων.

Ποτέ μην χρησιμοποιείτε αυτό το παιδικό κάθισμα σε θέσεις καθισμάτων όπου είναι τοποθετημένος ενεργός αερόσακος. Ένας ενεργός μετωπικός αερόσακος μπορεί να προκαλέσει σοβαρό τραυματισμό του παιδιού σας σε ατύχημα.

Μη χρησιμοποιείτε με ζώνη οχήματος 2 σημείων. Μπορεί να χρησιμοποιηθεί εάν το όχημα είναι εξοπλισμένο με ζώνη 3 σημείων.

1.2. Ρύθμιση Προσκέφαλου

Τραβήξτε τη λαβή ρύθμισης του προσκέφαλου για να προσαρμόσετε το προσκέφαλο προς τα πάνω. Τραβήξτε τη λαβή ρύθμισης του προσκέφαλου και σπρώξτε το προσκέφαλο προς τα κάτω για να σύρετε το προσκέφαλο προς τα κάτω. Προτού εγκαταστήσετε το κάθισμα αυτοκινήτου στο όχημά σας, μετακινήστε το προσκέφαλο στο σωστό ύψος για το ύψος του παιδιού σας και ελέγξτε ότι έχει ασφαλίσει σωστά σύροντας ελαφρά το προσκέφαλο προς τα κάτω.

Υπάρχουν 9 ρυθμιζόμενες θέσεις προσκέφαλου. Προσαρμόστε το ύψος του προσκέφαλου κοντά στη θέση του ώμου του παιδιού. Εάν βρίσκεται στη μέση δύο θέσεων, χρησιμοποιήστε την υψηλότερη θέση.

1.3. Ρυθμίστε τους ιμάντες ώμου

Χαλαρώστε τους ιμάντες ώμου πατώντας το κουμπί ρύθμισης ζωνών και τραβήξτε τους ιμάντες ώμου όσο το δυνατόν πιο μπροστά.

1.4. Ανάκλιση

Υπάρχουν 5 θέσεις ανάκλισης. Για να αλλάξετε θέση, πιάστε το μοχλό στο μπροστινό μέρος του καθίσματος και πιέστε ή τραβήξτε το κάθισμα στην επιθυμητή θέση μέχρι να ακούσετε έναν ήχο «κλικ».

Με φορά προς τα πίσω: Για παιδιά με 40-105 cm ύψος, υπάρχουν 5 θέσεις ανάκλισης που μπορούν να χρησιμοποιηθούν.

Με φορά προς τα μπροστά: Για παιδιά με 76-105 cm και ύψος 100-150 cm, υπάρχουν 5 θέσεις ανάκλισης που μπορούν να χρησιμοποιηθούν.

2. ΟΔΗΓΙΕΣ ΕΓΚΑΤΑΣΤΑΣΗΣ

2.1. ΜΕ ΦΟΡΑ ΠΡΟΣ ΤΑ ΠΙΣΩ: 40-105 CM ISOFIX + TOP TETHER + 5-POINT HARNESS

Πατήστε το κουμπί απελευθέρωσης Isofix για να σύρετε τους συνδέσμους Isofix μέχρι το τέλος.

Προσοχή: Μεταβείτε στο επόμενο βήμα μόνο όταν οι σύνδεσμοι Isofix έχουν τερματίσει και μέχρι να εμφανιστούν τα κόκκινα σημάδια στον δείκτη Isofix.

Σπρώξτε τους συνδέσμους Isofix απευθείας στις αγκυρώσεις μέχρι να ακούσετε έναν ήχο "κλικ". Η ένδειξη Isofix πρέπει να είναι πράσινη.

Πιάστε το σώμα του καθίσματος για να ελέγξετε το κάθισμα αν είναι σφιχτά στερεωμένο ή αν κουνιέται, εν τω μεταξύ παρατηρήστε την κόκκινη/πράσινη ένδειξη στον δείκτη Isofix. Εάν το κάθισμα κουνιέται και οι σύνδεσμοι Isofix έχουν τραβηχτεί προς τα έξω, επαναλάβετε τα παραπάνω βήματα και εγκαταστήστε ξανά.

Πατήστε και κρατήστε πατημένο το κουμπί του Top Tether και αφήστε τους ιμάντες σε μεγάλο μήκος.

Τοποθετήστε το Top Tether σε έναν από τους οδηγούς ώμου. Συνδέστε το άγκιστρο στερέωσης του Top Tether σε αυτό που συνιστάται στο εγχειρίδιο χρήσης του οχήματος σας. Τραβήξτε το ελεύθερο άκρο του Top Tether για να σφίξει μέχρι να γίνει τελειώς πράσινη η ένδειξη του δείκτη του Top Tether.

Πατήστε το κουμπί περιστροφής, ρυθμίστε το κάθισμα στη θέση που βλέπει προς τα πλάγια και επιτρέψτε την πρόσβαση για την τοποθέτηση παιδιού.

Προσοχή:

1) Το κάθισμα μπορεί να περιστραφεί 360° χωρίς περιορισμό.

2) Πριν από κάθε ταξίδι, βεβαιωθείτε ότι το περιστρεφόμενο τμήμα έχει ασφαλίσει πλήρως. Μην οδηγείτε εκτός εάν το κάθισμα είναι στραμμένο προς τα εμπρός ή προς τα πίσω.

Χαλαρώστε τους ιμάντες ώμου πατώντας το κουμπί ρύθμισης της ζώνης και τραβήξτε τους όσο πιο μπροστά γίνεται.

Ανοίξτε την πόρπη πατώντας το κόκκινο κουμπί και, στη συνέχεια, γαντζώστε τις δύο γλωττίδες πόρπης στην ειδική θέση αποθήκευσης της πόρπης στα πλαϊνά.

Τοποθετήστε το παιδί σας στο παιδικό κάθισμα αυτοκινήτου ασφαλείας.

Λάβετε υπόψη σας μια σωστή θέση προσκέφαλου που εξασφαλίζει βέλτιστη προστασία για το παιδί σας στο κάθισμα. Το προσκέφαλο πρέπει να ρυθμιστεί έτσι ώστε οι ιμάντες ώμου να βρίσκονται στο ίδιο επίπεδο με τους ώμους του παιδιού σας ή λίγο πιο πάνω.

Ενώστε τις δύο γλωττίδες της πόρπης μαζί και ασφαλίστε τις μέσα στην πόρπη, μέχρι να κάνει τον ήχο “κλικ”.

Σφίξτε τη ζώνη ασφαλείας και βεβαιωθείτε είναι αρκετά σφιχτή. Θα πρέπει να συγκρατεί, αλλά να μην κάνει το παιδί να νιώθει άβολα.

Πιέστε το κουμπί περιστροφής για να ρυθμίσετε την κατεύθυνση του καθίσματος με φορά προς τα πίσω.

Προσοχή:

1) Βεβαιωθείτε ότι η ζώνη στη κοιλιά είναι χαμηλά, έτσι ώστε η λεκάνη να είναι σταθερή. Τραβήξτε τον ιμάντα μέχρι να είναι επίπεδος και κοντά στο σώμα του παιδιού σας. Οι ιμάντες πρέπει να είναι σωστά ρυθμισμένοι και να μην περιστρέφονται.

2) Τραβήξτε το άκρο του ιμάντα ευθεία προς το μέρος σας, όχι προς τα πάνω ή προς τα κάτω. Παρακαλούμε δώστε προσοχή στο άκρο του ιμάντα. Ελέγξτε μην τυχόν έχει πιαστεί κατα λάθος στην πόρτα του οχήματος σας. Πρέπει πάντα να είναι προσαρτημένο στο κάλυμμα.

2.2. FORWARD FACING: 76-105 CM

ISOFIX + TOP TETHER + 5-POINT HARNESS

Πατήστε το κουμπί απελευθέρωσης Isofix για να σύρετε τους συνδέσμους Isofix μέχρι το τέλος.

Προσοχή: Μεταβείτε στο επόμενο βήμα μόνο όταν οι σύνδεσμοι Isofix έχουν τερματίσει και μέχρι να εμφανιστούν τα κόκκινα σημάδια στον δείκτη Isofix.

Σπρώξτε τους συνδέσμους Isofix απευθείας στις αγκυρώσεις μέχρι να ακούσετε έναν ήχο “κλικ”. Η ένδειξη Isofix πρέπει να είναι πράσινη.

Πιάστε το σώμα του καθίσματος για να ελέγξετε το κάθισμα αν είναι σφιχτά στερεωμένο ή αν κουνιέται, εν τω μεταξύ παρατηρήστε την κόκκινη/πράσινη ένδειξη στον δείκτη Isofix. Εάν το κάθισμα κουνιέται και οι σύνδεσμοι Isofix έχουν τραβηχτεί προς τα έξω, επαναλάβετε τα παραπάνω βήματα και εγκαταστήστε ξανά.

Πατήστε και κρατήστε πατημένο το κουμπί του Top Tether και αφήστε τους ιμάντες σε μεγάλο μήκος.

Τοποθετήστε το Top Tether σε έναν από τους οδηγούς ώμου. Συνδέστε το άγκιστρο στερέωσης του Top Tether σε αυτό που συνιστάται στο εγχειρίδιο χρήσης του οχήματος σας. Τραβήξτε το ελεύθερο άκρο του Top Tether για να σφίξει μέχρι να γίνει τελείως πράσινη η ένδειξη του δείκτη του Top Tether.

Πατήστε το κουμπί περιστροφής, ρυθμίστε το κάθισμα στη θέση που βλέπει προς τα πλάγια και επιτρέψτε την πρόσβαση για την τοποθέτηση παιδιού.

Προσοχή:

1) Το κάθισμα μπορεί να περιστραφεί 360° χωρίς περιορισμό.

2) Πριν από κάθε ταξίδι, βεβαιωθείτε ότι το περιστρεφόμενο τμήμα έχει ασφαλίσει πλήρως. Μην οδηγείτε εκτός εάν το κάθισμα είναι στραμμένο προς τα εμπρός ή προς τα πίσω.

Χαλαρώστε τους ιμάντες ώμου πατώντας το κουμπί ρύθμισης της ζώνης και τραβήξτε τον ώμο της ζώνης όσο πιο μπροστά γίνεται.

Ανοίξτε την πόρπη πατώντας το κόκκινο κουμπί και, στη συνέχεια, γαντζώστε τις δύο γλωττίδες πόρπης στην ειδική θέση αποθήκευσης της πόρπης στα πλαϊνά.

Τοποθετήστε το παιδί σας στο παιδικό κάθισμα αυτοκινήτου ασφαλείας.

Λάβετε υπόψη σας μια σωστή θέση προσκέφαλου που εξασφαλίζει βέλτιστη προστασία για το παιδί σας στο κάθισμα. Το προσκέφαλο πρέπει να ρυθμιστεί έτσι ώστε οι ιμάντες ώμου να βρίσκονται στο ίδιο επίπεδο με τους ώμους του παιδιού σας ή λίγο πιο πάνω.

Ενώστε τις δύο γλωττίδες της πόρπης μαζί και ασφαλίστε τις μέσα στην πόρπη, μέχρι να κάνει τον ήχο “κλίκ”.

Σφίξτε τη ζώνη ασφαλείας και βεβαιωθείτε είναι αρκετά σφιχτή. Θα πρέπει να συγκρατεί, αλλά να μην κάνει το παιδί να νιώθει άβολα.

Πιέστε το κουμπί περιστροφής για να ρυθμίσετε την κατεύθυνση του καθίσματος με φορά προς τα μπροστά.

Προσοχή:

1) Βεβαιωθείτε ότι η ζώνη στη κοιλιά είναι χαμηλά, έτσι ώστε η λεκάνη να είναι σταθερή. Τραβήξτε τον ιμάντα μέχρι να είναι επίπεδος και κοντά στο σώμα του παιδιού σας. Οι ιμάντες πρέπει να είναι σωστά ρυθμισμένοι και να μην περιστρέφονται.

2) Τραβήξτε το άκρο του ιμάντα ευθεία προς το μέρος σας, όχι προς τα πάνω ή προς τα κάτω. Παρακαλούμε δώστε προσοχή στο άκρο του ιμάντα. Ελέγξτε μην τυχόν έχει πιαστεί κατα λάθος στην πόρτα του οχήματος σας. Πρέπει πάντα να είναι προσαρτημένο στο κάλυμμα.

2.3. ΜΕ ΦΟΡΑ ΠΡΟΣ ΤΑ ΜΠΡΟΣΤΑ: 100-150 CM

Αφαιρέστε το μαξιλάρι, χαλαρώστε τους ιμάντες ώμου πατώντας το κουμπί ρύθμισης ζωνών και τραβήξτε όσο το δυνατόν πιο μπροστά.

Αφαιρέστε τα καλύμματα των μαξιλαριών ώμων από τις ζώνες.

Τοποθετήστε τους ιμάντες της ζώνης ασφαλείας πίσω από το κάλυμμα του προσκέφαλου, ανοίξτε το κάλυμμα της θέσης αποθήκευσης της πόρπης, αποσυναρμολογήστε σωστά την πόρπη από τους ιμάντες και, στη συνέχεια, βάλτε την μέσα στη θήκη αποθήκευσης.

ΜΕΘΟΔΟΣ 1: ISOFIX + 3-POINT VEHICLE BELT

Πατήστε το κουμπί απελευθέρωσης Isofix για να σύρετε τους συνδέσμους Isofix μέχρι το τέλος.

Προσοχή: Μεταβείτε στο επόμενο βήμα μόνο όταν οι σύνδεσμοι Isofix έχουν τερματίσει και μέχρι να εμφανιστούν τα κόκκινα σημάδια στον δείκτη Isofix.

Σπρώξτε τους συνδέσμους Isofix απευθείας στις αγκυρώσεις μέχρι να ακούσετε έναν ήχο "κλικ". Η ένδειξη Isofix πρέπει να είναι πράσινη.

Πιάστε το σώμα του καθίσματος για να ελέγξετε το κάθισμα αν είναι σφιχτά στερεωμένο ή αν κουνιέται, εν τω μεταξύ παρατηρήστε την κόκκινη/πράσινη ένδειξη στον δείκτη Isofix. Εάν το κάθισμα κουνιέται και οι σύνδεσμοι Isofix έχουν τραβηχτεί προς τα έξω, επαναλάβετε τα παραπάνω βήματα και εγκαταστήστε ξανά.

Προσαρμόστε το ύψος του προσκέφαλου για να ταιριάζει στο ύψος του παιδιού σας. Τοποθετήστε τη ζώνη του οχήματος μέσα από τον οδηγό ζώνης. Τοποθετήστε το παιδί σας στο κάθισμα αυτοκινήτου και αφήστε τη ζώνη του οχήματος να περάσει τον οδηγό της ζώνης. Ασφαλίστε τη ζώνη του οχήματος όταν ακούσετε έναν ήχο «κλικ».

Προσοχή: Βεβαιωθείτε ότι η ζώνη στη κοιλιά είναι χαμηλά, έτσι ώστε η λεκάνη να είναι σταθερή. Τραβήξτε τον ιμάντα μέχρι να είναι επίπεδος και κοντά στο σώμα του παιδιού σας. Οι ιμάντες πρέπει να είναι σωστά ρυθμισμένοι και να μην περιστρέφονται.

ΜΕΘΟΔΟΣ 2: 3-POINT VEHICLE BELT

Τοποθετήστε το παιδικό κάθισμα αυτοκινήτου στο κάθισμα του οχήματος.

Προσαρμόστε το ύψος του προσκέφαλου για να ταιριάζει στο ύψος του παιδιού σας. Τοποθετήστε τη ζώνη του οχήματος μέσα από τον οδηγό ζώνης. Τοποθετήστε το παιδί σας στο κάθισμα αυτοκινήτου και αφήστε τη ζώνη του οχήματος να περάσει τον οδηγό της ζώνης. Ασφαλίστε τη ζώνη του οχήματος όταν ακούσετε έναν ήχο «κλικ».

ИНСТРУКЦИИ ЗА УПОТРЕБА

1.1. Позиция за инсталиране в автомобила

- ✔ Може да се монтира на тази позиция.
- ✘ Не може да се инсталира на тази позиция.
- ❓ Не монтирайте на предната седалка с активна въздушна възглавница.
- ❓ Може да се монтира на това място, само с 3-точков предпазен колан.

Никога не използвайте тази система за обезопасяване на деца на места за сядане, където има монтирана активна въздушна възглавница. Активната въздушна възглавница може да причини сериозно нараняване на вашето дете при инцидент.

Не използвайте с 2-точков колан на автомобила. Може да се използва, ако автомобилът е оборудван с 3-точков колан.

1.2. Регулиране на облегалката за глава

Издърпайте дръжката за регулиране на облегалката за глава, за да регулирате облегалката за глава нагоре. Издърпайте дръжката за регулиране на облегалката за глава и натиснете облегалката за глава назад, за да я плъзнете надолу.

Преди да монтирате столчето за кола във вашето превозно средство, преместете облегалката за глава на правилната височина за вашето дете и проверете дали е правилно захваната, като плъзнете облегалката за глава надолу.

Има 9 регулируеми позиции на облегалката за глава. Моля, регулирайте височината на облегалката за глава близо до позицията на раменете на вашето дете. Ако е в средата на две позиции, моля, използвайте по-високата позиция.

1.3. Система за сбруя

Разхлабете презрамките, като натиснете бутона за регулиране на коланите и издърпайте презрамките възможно най-напред.

1.4. Облегнете се

Има 5 позиции на наклон. За да промените позицията, хванете лоста в предната част на седалката и натиснете или издърпайте седалката в желаната позиция, докато чуете звуков звук „щракване“.

Позиция с лице назад: За деца с ръст 40-105 см има 5 позиции на легнало положение, които могат да се използват.

Позиция с лице напред: За деца с ръст 76-105 см и височина 100-150 см има 5 позиции на легнало положение, които могат да се използват.

2. ИНСТРУКЦИИ ЗА ИНСТАЛИРАНЕ

2.1. ГЪРНЕЩО НАЗАД: 40-105 CM

ISOFIX + TOP TETHER + 5-ТОЧКОВ КОЛАН

Натиснете бутона за освобождаване на Isofix, за да плъзнете Isofix конекторите докрай.

Внимание: Моля, преминете към следващата стъпка само когато Isofix се плъзне до края с появяване на червени маркировки.

Натиснете Isofix конекторите директно в закрепванията, докато чуete звук „щракване“. Индикаторът Isofix трябва да свети зелено.

Хванете тялото на седалката, за да проверите седалката дали е закрепена здраво или се тресе, като междувременно наблюдавайте червения/зеления индикатор Isofix. Ако седалката се разклати и Isofix конекторите са издърпани, повторете горните стъпки и я монтирайте отново.

Натиснете и задръжте бутона на Top Tether и отпуснете Top Tether до подходяща дължина.

Поставете Top Tether в един от водачите на рамото. Моля, закачете куката за фиксиране на Top Tether към тази, препоръчана в ръководството за потребителя на автомобила. Издърпайте свободния край на Top Tether, за да го затегнете, докато индикаторът на Top Tether стане напълно зелен.

Натиснете въртящия се бутон, регулирайте седалката в позиция, обърната настрани, и осигурете достъп за поставяне на дете до модула на седалката, след като столчето е монтирано.

Внимание: 1) Седалката може да се върти на 360о без ограничение.

2) Преди всяко пътуване се уверете, че въртящата се част е напълно захваната. Не шофирайте, освен ако седалката не е обърната напред или назад.

Разхлабете презрамките, като натиснете бутона за регулиране на колана и издърпайте рамото на колана възможно най-напред.

Отворете катарамата, като натиснете червения бутон, след което закачете двата езика на катарамата в специалната позиция за съхранение на катарамата.

Поставете детето си в предпазната седалка за кола.

Моля, обърнете внимание на правилната позиция на облегалката за глава, която осигурява оптимална защита на вашето дете в предпазната седалка. Облегалката за глава трябва да се регулира така, че презрамките да са на същото ниво като раменете на вашето дете или малко по-високо.

Насочете двата езика на катарамата заедно и ги захванете, преди да ги поставите в катарамата, това трябва да издаде щракащ звук.

Затегнете колана за регулиране и се уверете, че коланът е достатъчно стегнат. То трябва да ограничава, но не и да създава дискомфорт на детето.

Натиснете въртящия се бутон, за да регулирате посоката на седалката в позиция, обърната назад.

Внимание: 1) Моля, уверете се, че надбедрената лента е поставена ниско долу, така че тазът да е здраво захванат. Издърпайте лентата, докато лежи хоризонтално и плътно до тялото на вашето дете. Презрамките трябва да се регулират правилно и да се гарантира, че не са усукани.

2) Издърпайте края на лентата право към вас, а не нагоре или надолу. Моля, обърнете внимание на края на каишката. По време на пътуване (особено извън колата) винаги трябва да бъде прикрепен към капака.

2.2. ГЛЕД НАПРЕД: 76-105 CM

ISOFIX + TOP TETHER + 5-ТОЧКОВ КОЛАН

Натиснете бутона за освобождаване на Isofix, за да плъзнете Isofix конекторите докрай.

Внимание: Моля, преминете към следващата стъпка само когато Isofix се плъзне до края с появяване на червени маркировки.

Натиснете Isofix конекторите директно в закрепванията, докато чуete звук „щракване“. Индикаторът Isofix трябва да свети зелено.

Хванете тялото на седалката, за да проверите седалката дали е закрепена здраво или се тресе, като междувременно наблюдавайте червения/зеления индикатор Isofix. Ако седалката се разклати и Isofix конекторите са издърпани, повторете горните стъпки и я монтирайте отново.

Натиснете и задръжте бутона на Top Tether и отпуснете Top Tether до подходяща дължина.

Поставете Top Tether в един от водачите на рамото. Моля, закачете куката за фиксиране на Top Tether към тази, препоръчана в ръководството за потребителя на автомобила. Издърпайте свободния край на Top Tether, за да го затегнете, докато индикаторът на Top Tether стане напълно зелен.

Натиснете въртящия се бутон, регулирайте седалката в позиция, обърната настрани, и разрешете достъп за поставяне на дете до модула на седалката, след като столчето е монтирано.

Внимание: 1) Седалката може да се върти на 360о без ограничение.

2) Преди всяко пътуване се уверете, че въртящата се част е напълно захваната. Не шофирайте, освен ако седалката не е обърната напред или назад.

Разхлабете презрамките, като натиснете бутона за регулиране на колана и издърпайте рамото на колана възможно най-напред.

Отворете катарамата, като натиснете червения бутон, след което закачете двата езика на катарамата в специалната позиция за съхранение на катарамата.

Поставете детето си в предпазната седалка за кола.

Моля, обърнете внимание на правилната позиция на облегалката за глава, която осигурява оптимална защита на вашето дете в предпазната седалка. Облегалката за глава трябва да се регулира така, че презрамките да са на същото ниво като раменете на вашето дете или малко по-високо.

Насочете двата езика на катарамата заедно и ги захванете, преди да ги поставите в катарамата, това трябва да издаде щракащ звук.

Затегнете колана за регулиране и се уверете, че коланът е достатъчно стегнат. То трябва да ограничава, но не и да създава дискомфорт на детето.

Натиснете въртящия се бутон, за да регулирате посоката на седалката в позиция с лице напред.

Внимание: 1) Моля, уверете се, че надбедрената лента е поставена ниско долу, така че тазът да е здраво захванат. Издърпайте лентата, докато лежи хоризонтално и плътно до тялото на вашето дете. Презрамките трябва да се регулират правилно и да се гарантира, че не са усукани.

2) Издърпайте края на лентата право към вас, а не нагоре или надолу. Моля, обърнете внимание на края на каишката. По време на пътуване (особено извън колата) винаги трябва да бъде прикрепен към капака.

2.3. ГЛЕД НАПРЕД: 100-150 CM

Отстранете вътрешната възглавница, разхлабете презрамките, като натиснете бутона за регулиране на колана и издърпайте рамото на колана възможно най-напред.

Отстранете капаците на раменните подложки от коланите.

Поставете презрамката зад капака на облегалката за глава, отворете капака на катарамата за съхранение, разглобете катарамата правилно от каишките и след това я поставете в катарамата за съхранение.

МЕТОД 1: ISOFIX + 3-ТОЧКОВ КОЛАН ЗА АВТОМОБИЛ

Натиснете бутона за освобождаване на Isofix, за да плъзнете Isofix конекторите докрай.

Внимание: Моля, преминете към стъпката за гнездо само когато Isofix е плъзнат до края с появяване на червени маркировки.

Натиснете Isofix конекторите директно в закрепванията, докато чуete звук „щракане“. Индикаторът Isofix трябва да свети зелено.

Хванете тялото на седалката, за да проверите седалката дали е закрепена здраво или се тресе, като междувременно наблюдавайте червения/зеления индикатор Isofix. Ако седалката се разклати и Isofix конекторите са издърпани, повторете горните стъпки и я монтирайте отново.

Регулирайте височината на облегалката за глава според ръста на вашето дете. Поставете колана на автомобила през водача на колана. Поставете детето си в столчето за кола и оставете колана на автомобила да премине през водача на колана. Затегнете колана на автомобила със звуков звук „щракване“.

Внимание: Уверете се, че презрамката за скута е поставена ниско долу, така че тазът да е здраво захванат. Издърпайте лентата, докато лежи хоризонтално и плътно до тялото на вашето дете. Презрамките трябва да се регулират правилно и да се гарантира, че не са усукани.

МЕТОД 2: 3-ТОЧКОВ КОЛАН ЗА АВТОМОБИЛ

Поставете столчето за кола в седалката на автомобила.

Регулирайте височината на облегалката за глава според ръста на вашето дете. Поставете колана на автомобила през водача на колана. Поставете детето си в столчето за кола и оставете колана на автомобила да премине през водача на колана. Затегнете колана на автомобила със звуков звук „щракване“.

УПУТСТВО ЗА УПОТРЕБУ

1.1. Инсталирајте положај у возилу

- Може се инсталирати на овој позицији.
 - Не може се инсталирати на овој позицији.
 - Не постављајте на предње седиште са активним ваздушним јастуком.
 - Може се поставити на ову позицију, само са сигурносним појасом у 3 тачке.
- Никада не користите овај безбедносни систем за децу на местима седења где је уграђен активни ваздушни јастук. Активни ваздушни јастук може проузроковати озбиљне повреди вашег детета у несрећи.
- Не користите са појасом возила са 2 тачке. Може се користити ако је возило опремљено појасом у 3 тачке. следећи корак када се Исофик повуче до краја са црвеним ознакама.

1.2. Подешавање наслона за главу

Повуците ручицу за подешавање наслона за главу да бисте подесили наслон за главу нагоре. Повуците ручицу за подешавање наслона за главу и гурните наслон за главу уназад да бисте га померили надоле.

Пре уградње аутоседишта у своје возило, померите наслон за главу на одговарајућу висину за ваше дете и проверите да ли је правилно причвршћен лаганим померањем наслона за главу надоле.

Постоји 9 подесивих положаја наслона за главу. Подесите висину наслона за главу близу положаја рамена вашег детета. Ако је на средини две позиције, користите вишу позицију.

1.3. Систем упртача

Отпустите нарамнице притиском на дугме за подешавање појаса и повуците нарамнице што је више могуће.

1.4. Рецине

Постоји 5 положаја наслона. Да бисте променили положај, ухватите ручицу на предњем делу седишта и гурните или повуците седиште у жељени положај док не чујете звучни "клик".

Положај окренут према назад: За децу висине 40-105 цм, постоји 5 положаја наслона који се могу користити.

Положај окренут према напред: За децу са 76-105 цм и 100-150 цм висине, постоји 5 положаја наслона који се могу користити.

2. УПУТСТВО ЗА УГРАДЊУ

2.1. УСПОРЕДЕ: 40-105 ЦМ

ИСОФИКС + ТОП ТЕТХЕР + ОПОРЊАЧА СА 5 ТАЧКА

Притисните дугме за отпуштање Исофик-а да померите Исофик конекторе до краја.

Опрез: Пређите на следећи корак само када је Исофик повучен до краја са црвеним ознакама.

Гурните Исофик конекторе директно у сидришта док не чујете звучни "клик". Исофик индикатор мора бити зелен.

Ухватите тело седишта да проверите да ли је седиште чврсто причвршћено или да се тресе, у међувремену посматрајте Исофик црвени/зелени индикатор. Ако се седиште потресе и Исофик конектори се извуку, поновите горе наведене кораке и поново га инсталирајте.

Притисните и држите дугме Топ Тетхер и отпустите Топ Тетхер на одговарајућу дужину.

Ставите Топ Тетхер у једну од водилица на рамену. Закачите куку за фиксирање Топ Тетхер на ону која је препоручена у упутству за употребу возила. Повуците слободни крај Топ Тетхер-а да га затегнете док индикатор Топ Тетхер-а не постане потпуно зелен.

Притисните дугме за ротирање, подесите седиште у бочно окренуто положај и омогућите приступ за постављање детета на јединицу седишта након што је ауто седиште постављено.

Опрез: 1) Седиште се може ротирати за 360° без ограничења.

2) Пре сваког путовања, уверите се да је ротирајући део потпуно укључен. Немојте возити осим ако седиште није окренуто напред или назад.

Отпустите нарамнице притиском на дугме за подешавање појаса и повуците раме појаса што је више могуће.

Отворите копчу притиском на црвено дугме, а затим закачите два језичца копче на посебан положај за одлагање копче.

Ставите своје дете у сигурносно ауто седиште.

Обратите пажњу на правилан положај наслона за главу који обезбеђује оптималну заштиту вашег детета у сигурносном седишту. Наслон за главу мора бити подешен тако да нарамнице буду на истом нивоу као рамена вашег детета или мало изнад.

Водите два језика копче заједно и закачите их пре него што их ставите у копчу, ово би требало да чује звук шкљоцања.

Затегните траку за подешавање појаса и уверите се да је појас прилично затегнут. Требало би да спутава, али не и да чини детету непријатно.

Притисните дугме за ротирање да бисте подесили смер седишта у положају окренутом уназад.

Опрез: 1) Уверите се да је каиш за крило ношен ниско, тако да је карлица чврсто закачена. Повуците каиш док не легне равно и прислони се уз тело вашег детета. Траке треба правилно подесити и осигурати да нису уврнуте.

2) Повуците крај траке право према себи, а не нагоре или надолу. Обратите пажњу на крај траке. Док путујете (посебно ван аутомобила) увек треба да буде причвршћен за поклопац.

2.2. ОВЕРЕНА ПРЕМА: 76-105 ЦМ

ИСОФИКС + ТОП ТЕТХЕР + ОПОРЊАЧА СА 5 ТАЧКА

Притисните дугме за отпуштање Исофик-а да померите Исофик конекторе до краја.

Опрез: Пређите на следећи корак само када је Исофик повучен до краја са црвеним ознакама.

Гурните Исофик конекторе директно у сидришта док не чујете звучни "клик". Исофик индикатор мора бити зелен.

Ухватите тело седишта да проверите да ли је седиште чврсто причвршћено или да се тресе, у међувремену посматрајте Исофик црвени/зелени индикатор. Ако се седиште потресе и Исофик конектори се извуку, поновите горе наведене кораке и поново га инсталирајте.

Притисните и држите дугме Топ Тетхер и отпустите Топ Тетхер на одговарајућу дужину.

Ставите Топ Тетхер у једну од водилица на рамену. Закачите куку за фиксирање Топ Тетхер на ону која је препоручена у упутству за употребу возила. Повуците слободни крај Топ Тетхер-а да га затегнете док индикатор Топ Тетхер-а не постане потпуно зелен.

Притисните дугме за ротирање, подесите седиште у бочно окренуто положај и омогућите приступ за постављање детета на јединицу седишта након што је ауто седиште постављено.

Опрез: 1) Седиште се може ротирати за 360о без ограничења.

2) Пре сваког путовања, уверите се да је ротирајући део потпуно укључен. Немојте возити осим ако седиште није окренуто напред или назад.

Отпустите нарамнице притиском на дугме за подешавање појаса и повуците раме појаса што је више могуће.

Отворите копчу притиском на црвено дугме, а затим закачите два језичца копче на посебан положај за одлагање копче.

Ставите своје дете у сигурносно ауто седиште.

Обратите пажњу на правилан положај наслона за главу који обезбеђује оптималну заштиту вашег детета у сигурносном седишту. Наслон за главу мора бити подешен тако да нарамнице буду на истом нивоу као рамена вашег детета или мало изнад.

Водите два језика копче заједно и закачите их пре него што их ставите у копчу, ово би требало да чује звук шкљоцања.

Затегните траку за подешавање појаса и уверите се да је појас прилично затегнут. Трeбало би да спутава, али не и да чини детету непријатно.

Притисните дугме за ротирање да бисте подесили смер седишта у положају окренутом према напред.

Опрез: 1) Уверите се да је каиш за крило ношен ниско, тако да је карлица чврсто закачена. Повуците каиш док не легне равно и прислони се уз тело вашег детета. Траке треба правилно подесити и осигурати да нису уврнуте.

2) Повуците крај траке право према себи, а не нагоре или надоле. Обратите пажњу на крај траке.

Док путујете (посебно ван аутомобила) увек треба да буде причвршћен за поклопац.

2.3. ОБРЕТ ПРЕМА: 100-150 ЦМ

Уклоните унутрашњи јастук, олабавите нараменице притиском на дугме за подешавање појаса и повуците раме појаса што је више могуће напред.

Скините поклопце јастучића за рамена са појасева.

Поставите нараменицу иза поклопца наслона за главу, отворите поклопац одељка за одлагање копче, правилно раставите копчу са трака, а затим је ставите у складиште за копче.

МЕТОДА 1: ИСОФИКС + ПОЈАС ЗА ВОЗИЛА СА 3 ТАЧКЕ

Притисните дугме за отпуштање Исофик-а да померите Исофик конекторе до краја.

Опрез: Пређите на корак гнезда само када је Исофик повучен до краја са црвеним ознакама.

Гурните Исофик конекторе директно у сидришта док не чујете звучни "клик". Исофик индикатор мора бити зелен.

Ухватите тело седишта да проверите да ли је седиште чврсто причвршћено или да се тресе, у међувремену посматрајте Исофик црвени/зелени индикатор. Ако се седиште потресе и Исофик конектори се извуку, поновите горе наведене кораке и поново га инсталирајте.

Подесите висину наслона за главу тако да одговара висини вашег детета. Провуците појас возила кроз вођицу појаса. Ставите дете у седиште аутомобила и пустите да појас возила прође кроз вођицу појаса. Причврстите појас возила уз звучни "клик".

Опрез: Уверите се да је каиш за крило ношен ниско, тако да је карлица чврсто закачена. Повуците каиш док не легне равно и прислони се уз тело вашег детета. Траке треба правилно подесити и осигурати да нису уврнуте.

МЕТОДА 2: ПОЈАС ЗА ВОЗИЛА УЗ ТАЧКЕ

Ставите ауто седиште у седиште возила.

Подесите висину наслона за главу тако да одговара висини вашег детета. Провуците појас возила кроз вођицу појаса. Ставите дете у седиште аутомобила и пустите да појас возила прође кроз вођицу појаса. Причврстите појас возила уз звучни "клик".



CARE & MAINTENANCE | ΦΡΟΝΤΙΔΑ ΚΑΙ ΚΑΘΑΡΙΣΜΟΣ ГРИЖИ И ПОДДРЪЖКА | НЕГА И ОДРЖАВАЊЕ

EN - Clean plastic parts and the harness with warm water and mild soap, do not use harsh detergents or bleach.

- Clean the buckle with warm water if food has accumulate in the lock. If the buckle doesn't perform right, please contact the manufacturer and replace it.

- Cleaning the cloth cover, shoulder pads and crotch pad: they are detachable and washable. Handwash gently at water temperature below 30° with mild soap and can only be dried in the air. Do not use detergent, solvent or very strong soap.

- Do not dry clean or tumble dry and keep away from strong light.

GR - Καθαρίστε τα πλαστικά μέρη και τη ζώνη με ζεστό νερό και ήπιο σαπούνι, μην χρησιμοποιείτε σκληρά απορρυπαντικά ή λευκαντικά.

- Καθαρίστε την πόρπη με ζεστό νερό εάν έχουν συσσωρευτεί τρόφιμα στην κλειδαριά. Εάν η πόρπη δεν λειτουργεί σωστά, επικοινωνήστε με τον κατασκευαστή και αντικαταστήστε την.

- Καθαρισμός του υφασμάτινου καλύμματος, των μαξιλαριών ώμων και του μαξιλαριού του καβάλου: αποσπώνται και πλένονται. Πλένεται στο χέρι απαλά σε θερμοκρασία νερού κάτω των 30° με ήπιο σαπούνι και μπορεί να στεγνώσει μόνο στον αέρα. Μην χρησιμοποιείτε απορρυπαντικό, διαλυτικό ή πολύ ισχυρό σαπούνι.

- Μην το στεγνώνετε σε στεγνωτήριο και κρατήστε το μακριά από έντονο φως.

BG - Почиствайте пластмасовите части и колана с топла вода и мек сапун, не използвайте силни препарати или белина.

- Почистете катарамата с топла вода, ако в ключалката се е натрупала храна. Ако катарамата не работи правилно, моля, свържете се с производителя и я сменете.

- Почистване на покривката от плат, подложките за раменете и подложката за чатала: те могат да се свалят и да се перат. Перете се внимателно на ръка при температура на водата под 30° с мек сапун и може да се суши само на въздух. Не използвайте препарат, разтворител или много силен сапун.

- Не подлагайте на химическо чистене или сушене в сушилня и дръжте далеч от силна светлина.

RS - Очистите пластичне делове и упртач топлом водом и благим сапуном, немојте користити јаке детерџенте или избељивач.

- Очистите копчу топлом водом ако се храна накупила у брави. Ако копча не ради како треба, контактирајте произвођача и замените је.

- Чишћење платнене навлаке, јастучића за рамена и међуножја: одвојиви су и периви. Нежно перите ручно на температури воде испод 30о са благим сапуном и може се сушити само на ваздуху. Немојте користити детерџент, растварач или веома јак сапун.

- Немојте хемијско чистити или сушити у сушилици и држати даље од јаког светла.

LET'S START A NEW
JOURNEY TOGETHER!

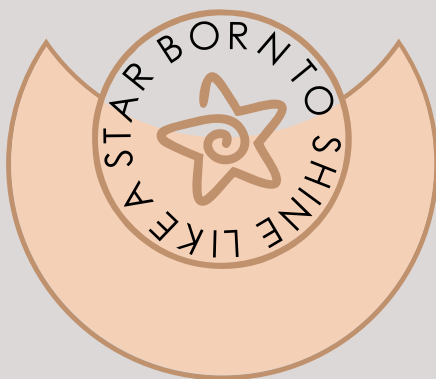



Thank you for choosing Bebe Stars products

Ευχαριστούμε για την προτίμηση σας
στα παιδικά προϊόντα Bebe Stars

SCAN ME



FOLLOW US

-  [bebestarsbygilis](#)
-  [@bebe.stars](#)
-  [bebestarsbygilis](#)

ADDRESS

G. Gkilis & SIA OE
2nd Km N. Moudania-Sithonia Str.
PO: 63200 N. Moudania Greece
T.: +3023730-23585
www.bebestars.gr