

EN

FR

IT

ES

PT

NL

PL

EL

BG

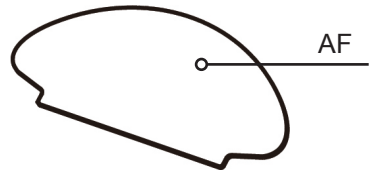
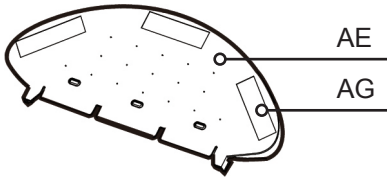
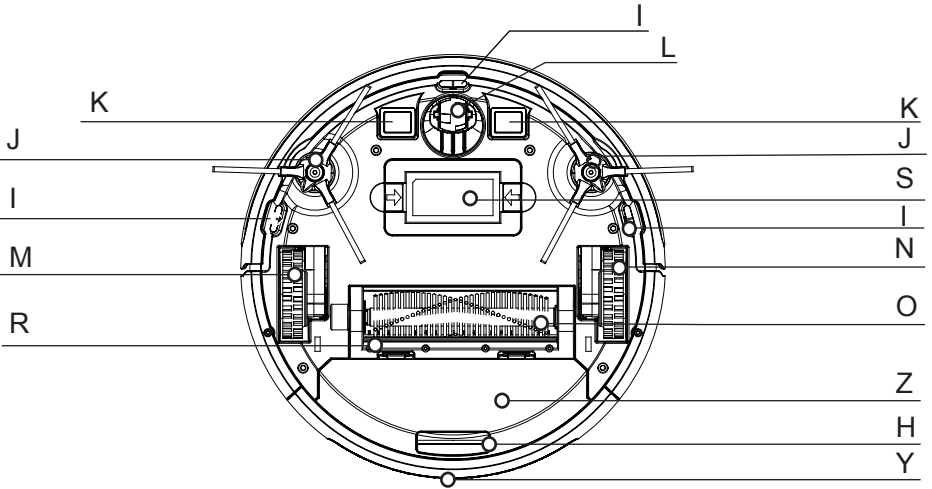
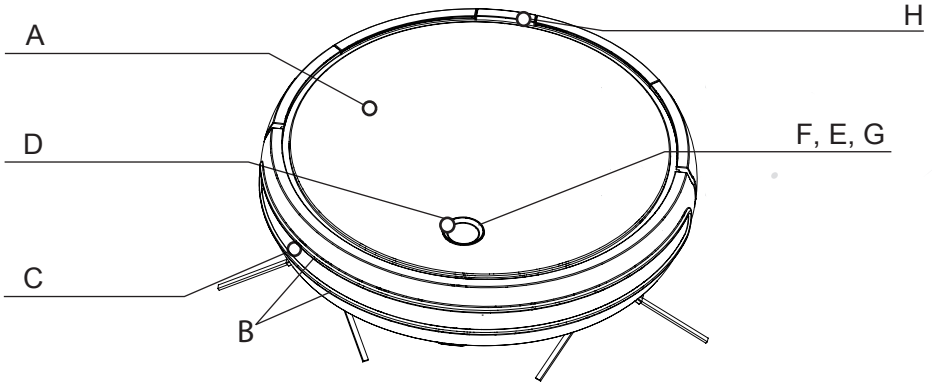

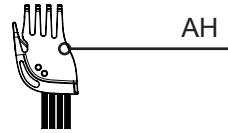
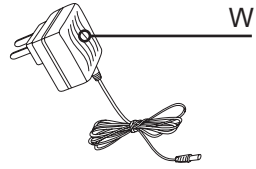
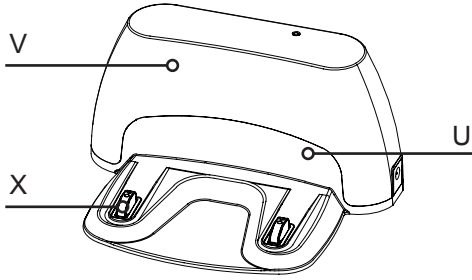

- AI
- AM
- AL
- AK
- AP
- AQ
- AJ
- AN

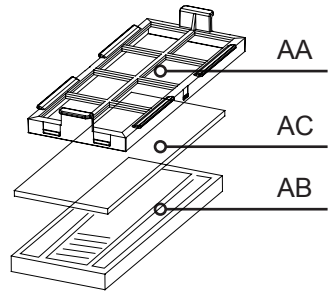

## English

### Robot Vacuum cleaner BXRV500E

Dear customer,

Many thanks for choosing to purchase a BLACK+DECKER brand product.

Thanks to its technology, design and operation and the fact that it exceeds the strictest quality standards, a fully satisfactory use and long product life can be assured.

- ◆ Read these instructions carefully before switching on the appliance and keep them for future reference. Failure to follow and observe these instructions could lead to an accident.

### Safety advice and warnings

- ◆ This appliance can be used by children aged from 8 years and above and persons with reduced physical, sensory or mental capabilities or lack of experience and knowledge if they have been given supervision or instruction concerning use of the appliance in a safe way and understand the hazards involved.
- ◆ Cleaning and user maintenance shall not be made by children without supervision
- ◆ This appliance is not a toy. Children should be supervised to ensure that they do not play with the appliance.
- ◆ The battery must be removed from the appliance before it is scrapped.
- ◆ The appliance must be disconnected from the supply mains when removing the battery.
- ◆ The battery is to be disposed of safely.
- ◆ This appliance is for household use only, not professional, industrial use.
- ◆ Disconnect the battery charger from the mains when not in use and before undertaking any cleaning task.
- ◆ This appliance contains accessories with rotary parts. Loose clothes, jewellery or long hair can be caught in moving parts. Dress properly. Do not wear baggy or loose-hanging clothes or accessories. Keep your hair, clothing and gloves away from moving parts.
- ◆ Only use the appliance with the specific power supply unit, provided with the appliance.
- ◆ Only connect the appliance to a safety extra low voltage corresponding to the marking on the appliance.
- ◆ If the supply cord is damaged, it must be replaced by the manufacturer, its service agent or similar qualified person in order to avoid a hazard.
- ◆ Ensure that the voltage indicated on the charger rating label matches the mains voltage before plugging in the charger.
- ◆ Connect the appliance to a socket that can supply a minimum of 10 amperes.
- ◆ The charger's plug must fit correctly into the mains socket. Do not alter the plug. Do not use plug adaptors.
- ◆ Do not force the power cord. Never use the power cord to lift up, carry or unplug the battery charger.
- ◆ Do not touch the plug with wet hands.
- ◆ Do not use the appliance if the cable or plug is damaged.
- ◆ If any of the appliance casings breaks, immediately disconnect the appliance from the mains to prevent the possibility of an electric shock.
- ◆ Do not use the appliance if it has fallen on the floor, if there are visible signs of damage or if it has a leak.

- ◆ Avoid all contact with the liquid that could be released from the battery. In case of contact with eyes, wash them thoroughly and seek medical advice. The liquid spilled from the battery may cause irritation or burns.

### Use and care:

- ◆ Do not use the appliance if its accessories are not properly fitted.
- ◆ Do not use the appliance to gather up water or any other liquid.
- ◆ Do not use the appliance if the on/off switch does not work.
- ◆ Remove the batteries from the appliance if you are not going to use it for some time.
- ◆ Store this appliance out of reach of children and/or persons with physical, sensory or reduced mental or lack of experience and knowledge.
- ◆ Do not work on areas where there are metal objects, such as nails and/or screws.
- ◆ Never vacuum hot or sharp objects (cigarette butts, ashes, nails, etc.).
- ◆ Do not use the appliance to pick up liquids, toxic substances, flammable or combustible liquids.
- ◆ Do not operate behind the fire or in the presence of explosives and/or flammable fumes or liquids.
- ◆ To prevent accidents, store vacuum after each use.
- ◆ Do not open the battery/ies under any circumstances whatsoever.
- ◆ When the battery/ies is not in use, keep it away from other metal objects like paper clips, coins, keys, screws ... that could connect a terminal to another.
- ◆ Do not short-circuit the battery terminals as this may cause an explosion or fire.
- ◆ The battery/ies should be stored at a temperature of below 40°C.
- ◆ Recharge the battery/ies only with the charger supplied by the manufacturer. A charger that is suitable for one type of battery may cause explosion or fire hazard when used with other battery/ies.
- ◆ Use the device only with the battery/ies for which has been specifically designed. The use of any other battery/ies can cause an explosion or fire hazard.
- ◆ The appliance is for indoor use

### Service:

- ◆ Make sure that the appliance is serviced only by specialist personnel, and that only original spare parts or accessories are used to replace existing parts/accessories.
- ◆ CAUTION: There is a risk of fire if the appliance's cleaning is not done according to these instructions.

- ◆ Any misuse or failure to follow the instructions for use renders the guarantee and the manufacturer's liability null and void.

## Description

### TOP VIEW

- A Robot vacuum cleaner top cover
- B Anti-scratch band
- C Front impact infrared sensor
- D Operation button
- E Red light fixed or blinking error
- F Operating light
- G Charge light indicator.
- H Dust Box Button

### BOTTOM VIEW

- I Anti-fall sensors
- J Side brushes
- K Charge contact points
- L Swivel wheels
- M Right wheel
- N Left wheel
- O Main rotative brush
- R Rubber brush
- S Battery cover

### CHARGING BASE

- U Charging base
- V Sensor base
- W Charger
- X Charge contact points









### DUST TANK

- Y Dust tank
- Z Dust tank cover
- AA Textile pre-filter
- AB EPA Filter
- AC Sponge Filter
- H Dust container removal button

### WATER TANK

- AE Water tank
- AF Microfiber mop
- AG Hermetic water tank lid
- AH Self-cleaning brush

REMOTE CONTROL

	(AI)	AUTO cleaning mode button
	(AJ)	Button Cleaning mode Go Home (returns to the charging station automatically)
	(AK)	Direction buttons (up / down / right / left)
	(AL)	Start button or stop
	(AM)	Button to select the time
	(AN)	Button to select the schedule
	(AP)	Edge Cleaning Mode button
	(AQ)	Button Room cleaning mode

NOTE: Insert 2 AAA batteries\* before using the remote control for the first time. Make sure that the positive and negative poles are located in the correct direction in the battery compartment.

\*batteries no included

- ◆ If the model of your appliance does not have the accessories described above, they can also be bought separately from the Technical Assistance Service.

IMPORTANT:

Cables or other objects on the ground can hinder the mobility of the robot. Remove these objects before using the robot vacuum cleaner.

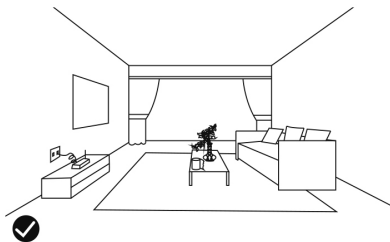

- ◆ Use the vacuum cleaner the robot only on short pile carpets.
- ◆ Furniture less than 8cm can block the robot. Lift the furniture if you need to clean this area.
- ◆ Put a safety barrier on the stairs to prevent it from falling in case the fall arrest sensors do not work properly.

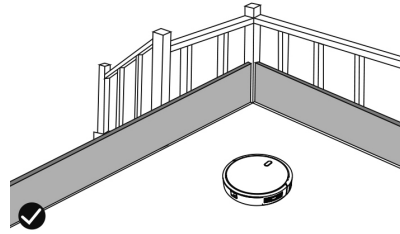

Installation

- ◆ Be sure to remove all packaging material from inside the appliance.

Charging base position:

- ◆ Connect the charger to the charging base.
- ◆ Place the charging base flat and next to the wall.
- ◆ To receive a good signal, you must leave a radius of 1m to the right and left and 3 meters forward of the base.

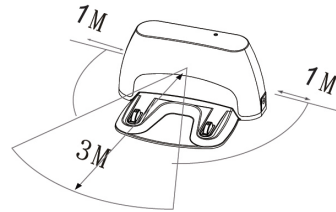

- ◆ Connect to adapter to the mains.

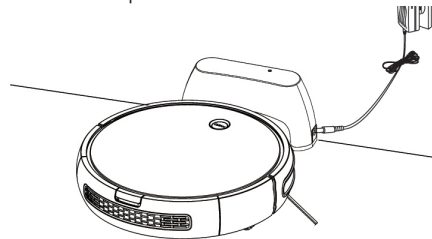

- ◆ If the charging base is removed when works, it will cause incapability of the appliance to recharge.
- ◆ Don't move the charging base artificially during the cleaning

BATTERY CHARGE:

- ◆ Warning: A new battery does not come with a full charge and must be fully charged before using the device for the first time.

- ◆ Charge the battery at room temperature between 4 and 40°C.

### Manual charging

- ◆ Put the robot in the charging base and ensure that the automatic charging poles are aligned correctly.

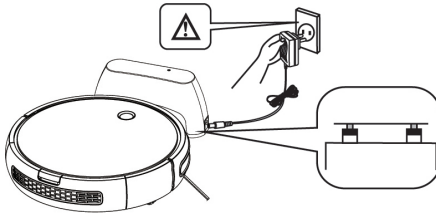

Danger! Électrocution

- ◆ The blue LED (D) will light blinking. When the LED stops blinking and turns blue the robot is charged.
- ◆ Charge the robot for 4 hours before the first use.

### Manual charging via the remote control

- ◆ When the appliance is in standby mode or in a cleaning mode press the button  to activate the recharge mode.

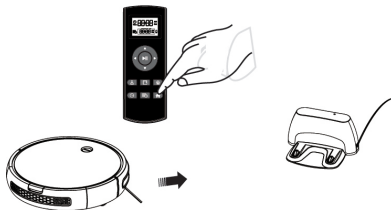

### Auto charging

- ◆ In a low battery condition the operation button (D) turns blue and blink entering into recharge mode.

NOTE: If the battery is about to run out, the robot will return to the charging base automatically to recharge.

NOTE: If the load base is inaccessible, the robot can not be recharged, it will return to the initial situation and the cleaning system will end. In this case, place the robot manually in the charging base so that it can be recharged correctly.

NOTE: The appliance may fail to return to the base either because of complex surrounding obstacles or running-out-of-batteries.

## OPERATE THE ROBOT MANUALLY

### Turn on the vacuum cleaner

- ◆ Press the operation button (D) 2 seconds to awaken the robot. The red indicator will light (Standby mode).

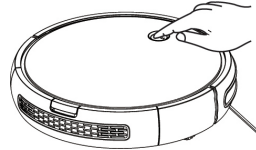

### Auto cleaning mode

- ◆ Press shortly the operation button (D) to start cleaning in AUTO mode. The indicator will turn blue and it will start cleaning automatically.

### Auto Recharge mode

- ◆ When the appliance is in standby mode or in a cleaning mode, double cick the operation button (D) and then the indicator turns blue and blinks at the same time, which means it enters auto-recharging mode.



## Operation guideline indicators ○

State	Display	Operation
Turn-off	Light-off	Short-press ○ to enter in standby mode and then, Long press ○ 4S to enter in OFF state
Turn-on	Red Light-on	Long-press ○ 2S to enter in Stanby state
Cleaning	Blue Light-on	Short-press ○ to enter in auto cleaning mode
Recharge	Flash blue	Double click ○ to enter in recharge mode
Charging	Flash Blue	
Error	Flash red and beep	
Fully charged	Blue light on	

## OPERATE THE ROBOT VIA REMOTE CONTROL

	Function Guidelines	Function information
▶▶	Start /Stop (button)	1. When the appliance is in standby mode, press the button to enter the auto-cleaning mode. 2. When the appliance is at any cleaning mode, press the button to shift it to standby mode. 3. When setting the time, press this button to hold settings
▲	Forward button	Long-press the button and the appliance will forward; releasing, it stops moving.
◀	Left-turn button	Long-press the button and the appliance rotates counterclockwise; releasing, it stops
▶	Right-turn button	Long-press the button and the appliance rotates clockwise; releasing, it stops rotating.
▼	Back button	Long-press the button and the appliance rotates counter clockwise about 180°, then move forward ,releasing, it stops moving

## PAIRING PROCESS

- ◆ If the remote control fails to respond, please check whether it's in low battery. If the problem is not the battery then pair the remote control and the vacuum cleaner. To do it follow the next procedure:
- ◆ In standby mode, long-press 6S till blue ○ blinks, meanwhile press ▶▶ in the remote control till beep sound heard
- ◆ An alternative solution is in off mode press ○ and ▶▶ at the same time for 3s. When you hear a beep sound the pairing process is completed.

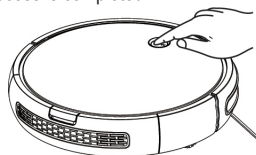

## PAUSE THE ROBOT

- ◆ To stop the robot press the operation button (D) or press the on / off button ▶▶ on the remote control.
- ◆ To resume the cleaning cycle, press the operation button (D) or press the on / off button ▶▶ on the remote control again.
- ◆ For the robot to return to the charging base (U) press the Go Home button ▲.

## POWER OFF THE ROBOT

- ◆ To turn off the robot press the operation button (D) until the operation indicator goes off.

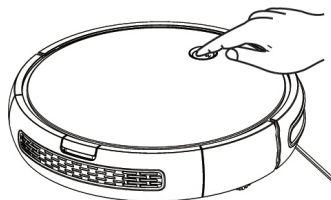



## CLEANING MODES

### AUTO CLEANING MODE

- ◆ The robot starts to vacuum automatically and combines the different cleaning modes in one optimizing the cleaning of your home to the maximum. To use the auto cleaning mode, press the button  on the remote control.

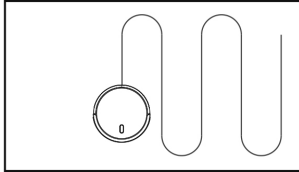

- ◆ When the cleaning cycle ends or if the battery runs out, it returns to the charging base automatically.

### EDGE CLEANING MODES

- ◆ Once the robot finishes cleaning the open areas of your floor, use the perimeter mode to make sure it has been cleaned along the walls and around the legs of the furniture.

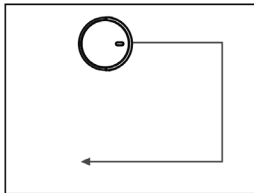

- ◆ If you prefer a faster cleaning of the edges, press the button  on the remote control.

### SMALL ROOM CLEANING MODE

- ◆ When it is necessary to clean a specific room, press the room cleaning mode button on the remote control .

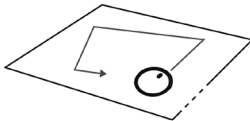

- ◆ When the cleaning is finished, the robot will stop.
- ◆ Make sure to close the doors of the room while using this mode.

### Go home MODE

- ◆ Mode of return to the charging base automatically when the robot detects that only 30% of the battery is left.
- ◆ To activate the Go Home mode, press the  button on the remote control.

### WATER TANK CLEANING MODE

- ◆ When the floor is clean you can attach the water tank (AE) into the vacuum cleaner. The water tank works by dripping so the mop will moisten and mop the floor.
- ◆ Open the sealed lid of the tank (AG) and introduce water into the tank.



- ◆ Ensure that the mop is fastened securely.

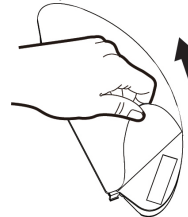

- ◆ Attach the water tank to the vacuum cleaner and you can start the cleaning process selecting the cleaning mode you need.

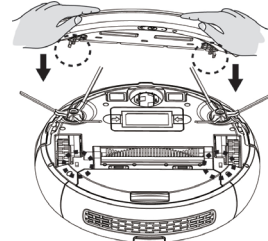

### IMPORTANT:

Do not use the mop outdoors.

Remove the carpets to avoid damaging them.

- ◆ Before charging the robot, remove the water tank and the mop.

## CLEANING SCHEDULE

- ◆ The robot vacuum cleaner has cleaning schedule settings that allow you to customize when you clean your home.
- ◆ These settings can only be confirmed via the remote control.







### IMPORTANT:

Make sure that the remote control is close to the robot while setting the clock or time.







Make sure that the power switch is in the ON position.



## 1) CONFIGURE THE CLOCK OF THE REMOTE CONTROL

- ◆ Press the  button on the remote control, the time selector starts blinking.
- ◆ Press the direction buttons  or  to select the desired time.
- ◆ Press the direction buttons  or  to select the minutes or hours.
- ◆ Press the  button when the time setting is completed.

## 2) CONFIGURE THE CLEANING HOURS

- ◆ Press the  button on the remote control, the time selector starts blinking.
- ◆ Press the direction buttons  or  to select the desired time.
- ◆ Press the direction buttons  or  to select the minutes or hours.
- ◆ Press the  button when the time setting is completed.

## 3) CANCEL THE SETTINGS OF THE CLEANING HOURS

- ◆ Press the (AN) button on the remote control for 4 seconds, the vacuum cleaner will emit a beep when the cleaning schedule confirmation is canceled.

## MAINTENANCE

- ◆ Disconnect the battery charger from the mains and allow it to cool before undertaking any cleaning task.
- ◆ Clean the equipment with a damp cloth with a few drops of washing-up liquid and then dry.
- ◆ Do not use solvents, or products with an acid or base pH such as bleach, or abrasive products, for cleaning the appliance.
- ◆ Do not let water or any other liquid get into the air vents to avoid damage to the inner parts of the appliance.
- ◆ Never submerge the appliance in water or any other liquid or place it under running water.
- ◆ Never submerge the connector in water or any other liquid or place it under running water.

BXRV500E	Cleaning	Replacement frequency
Dust Bin	After each use	
Filters	Once every week	Every 2 months
Rolling Brush	Once every week	Every 6-12 months
Side Brushes	Once every month	Every 3-6 months (or when visibly worn)
Sensors	Once every month	-
Charging Pins	Once every month	-
Swivel wheel	Once every month	-

## STORAGE:

- ◆ Empty the dust container after each use.
- ◆ If do not use the vacuum cleaner for a long time fully charge the battery and store in a dry place

## CLEAN THE DUSTBOX:

### Emptying the powder tank

- ◆ Empty the dust container after each use.
- ◆ Uncouple the dust container from the appliance.

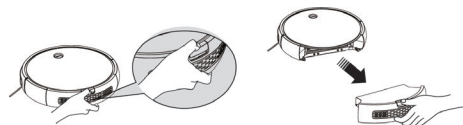

- ◆ Open the baffle first, and then pour out the dust.

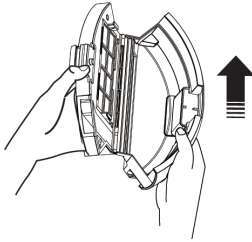

### Clean the filters and the dustbin

- ◆ Clean the dustbin with the cleaning brush:

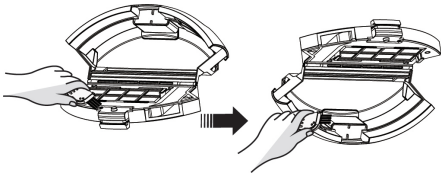

- ◆ Take out the filters, wipe off the dust with the cleaning brush

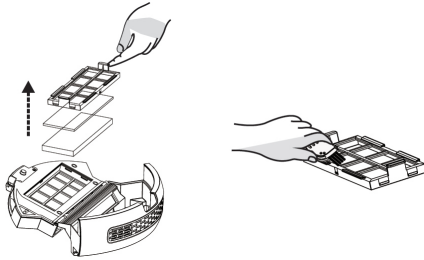

- ◆ Re-assemble the filters in the dustbin
- ◆ Install the dustbin into the appliance.

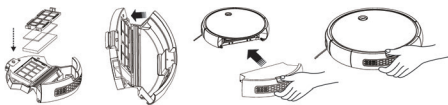

### REPLACE THE BATTERY:

- ◆ CAUTION: It is important that the batteries are fully discharged prior to its withdrawal from the apparatus.
- ◆ CAUTION: the appliance must be disconnected from the supply mains when removing the batteries.
- ◆ To replace or remove the batteries, once the life of the appliance finished, proceed as follows
- ◆ Remove the battery pack and disconnect the terminal that connect the battery pack to the device.

- ◆ Connect the terminal of new battery pack to the appliance; then press the battery pack down forward into the battery box.

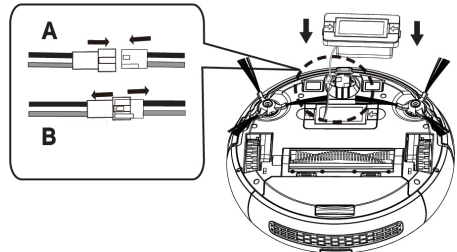

- A - Aim the terminal and insert during wiring
- B - Unplug it in the reverse direction during unwiring
- Black ■ Red

### CLEANING MOP

- ◆ Wash the mop with water and let it dry.

### CLEANING ROBOT'S MAIN ROTATIVE BRUSH AND SIDE BRUSHES:

- ◆ Open the compartment lid, remove the brush and clean the compartment with a damp cloth.

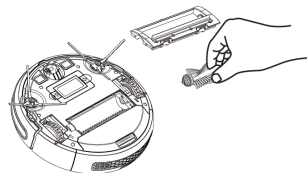
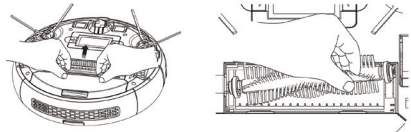

- ◆ Clean the central rotating brush. Cut the hair wrapped in the brush with the blade that includes the self-cleaning brush.

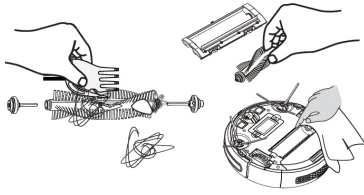

- ◆ Unscrew the screws on the side brush with a screwdriver.

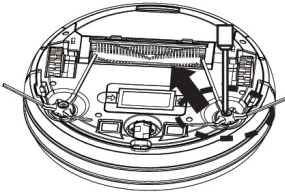

- ◆ Take out the side brush, tidy the hair and trash on and inside the side brush base.

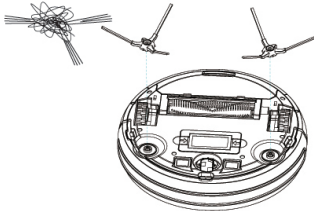

### CLEANING ROBOT'S SWIVEL WHEEL:

- ◆ Clean the front, left and right wheels regularly with a cleaning brush.

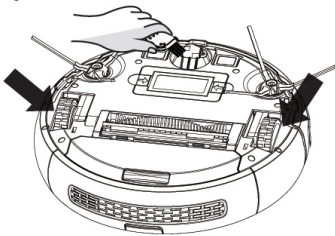

### CLEANING ROBOT'S ANTIFALLING SENSORS:

- ◆ For a good operation of the sensors remove the dust

often with the self-cleaning or dry cloth.

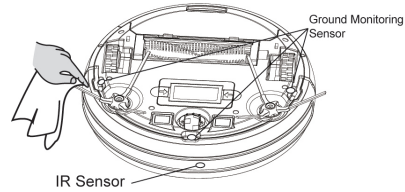

### CLEANING ROBOT'S LOAD CONTACT POINTS:

- ◆ Clean the automatic loading poles and load it with the cleaning cloth and a dry cloth.

### Repair

- ◆ Take the appliance to an authorised technical support service if product is damaged or other problems arise. Do not attempt to disassemble or repair the appliance yourself as this may be dangerous.

### FOR EU product versions and/or in case that it is requested in your country:

#### Ecology and recyclability of the product

- ◆ The materials of which the packaging of this appliance consists are included in a collection, classification and recycling system. Should you wish to dispose of them, use the appropriate public recycling bins for each type of material.
- ◆ The product does not contain concentrations of substances that could be considered harmful to the environment.



This symbol means that in case you wish to dispose of the product once its working life has ended; take it to an authorised waste agent for the selective collection of Waste from Electric and Electronic Equipment (WEEE).



This symbol means that product may include a battery or batteries; user must to remove them before disposing of the product. Remember that batteries must be disposed of in duly authorised containers. Do not dispose of them in fire.

This appliance complies with Directive 2014/35/EU on Low Voltage, Directive 2014/30/EU on Electromagnetic Compatibility, Directive 2011/65/EU on the restrictions of the use of certain hazardous substances in electrical and electronic equipment and Directive 2009/125/EC on the ecodesign requirements for energy-related products

### WARRANTY AND TECHNICAL

## ASSISTANCE

- ◆ This product enjoys the recognition and protection of the legal guarantee in accordance with current legislation. To enforce your rights or interests you must go to any of our official technical assistance services.
- ◆ You can find the closest one by accessing the following web link: <http://www.2helpu.com/>.
- ◆ You can also request related information, by contacting us (see the last page of the manual).
- ◆ You can download this instruction manual and its updates at <http://www.2helpu.com/>.

Error-Flahs indicator	Fault name	Fault forms	Solutions
Flash red light twice with one sound	Failure of left wheel	The left wheel doesn't rotate and is overloaded	Check if there are twisters on the left wheel on the device
Flash red light three times with one sound	Failure of right wheel	The right wheel doesn't rotate and is overloaded	Check if there are twisters on the right wheel of the device
Flash red light four times with one sound	Failure of device taking off	The device takes off and stops in 1 second	Take the device back to the floor. Don't have it suspended in the air.
Flash red light five times with one sound	Failure of front wheel	The front wheel gets stuck and doesn't rotate.	Check if there are twisters on the small wheels of the front wheel.
Flash red light six times with one sound	Failure of ground inspection	There is a problem in the ground inspection	Check if the sensing window at the bottom of the device is abnormally shielded
Flash red light seven times with one sound	Low electricity of battery	Battery power has been extremely low (but not the critical point of recharge voltage).	Return the device to the docking station for charging
Flash red light eight times with one sound	Failure of front bumper	The impact switches on the left and right front shells can't be restored.	Check if the device impact buffer is normal or not
Flash red light nine times with one sound	Failure of main brush	The main brush wheel is overloaded or under loaded	Check if there are foreign matters on the main brush hairbrush of the appliance
Flash red light ten times with one sound	Failure of side brush	The side-sweeper wheel is overloaded or under loaded.	check if there are things like hair or cloth twine the side brush
Flash red light eleven times with one sound	Failure of wall inspection	There is a problem in the wall inspection	Check if the transparent window of the wall inspector is shielded or obstructed by hair and cloth

**ENGLISH****(Original instructions)**

Flash red light twelve times with one sound	Failure fan	The fan doesn't rotate with large current	Check if the blades of the fan are loose or wrapped by hair and cloth
Flash red light fourteen lve times with one sound	Failure of charging	The device can't be powered or show the charging state	Check if the device is connected with the dock station

## Français

### Robot aspirateur BXRV500E

Cher Client,

Nous vous remercions d'avoir acheté un appareil BLACK+DECKER.

Sa technologie, son design et sa fonctionnalité, outre sa parfaite conformité aux normes de qualité les plus strictes, vous permettront d'en tirer une longue et durable satisfaction.

- ◆ Lire attentivement ces instructions avant d'utiliser votre appareil et les conserver pour pouvoir les consulter ultérieurement. Le non respect de ces instructions pourrait causer un accident.

### Conseils et mesures de sécurité

- ◆ Cet appareil peut être utilisé par les enfants à partir de 8 ans et les personnes ayant des capacités physiques, sensorielles ou mentales réduites, ou souffrant d'un manque d'expérience et de connaissances, toujours sous surveillance, ou si celles-ci ont reçu les instructions d'utilisation de l'appareil de manière sûre et comprennent les dangers que cela implique.
- ◆ Les enfants ne doivent pas nettoyer ou entretenir l'appareil sans la supervision d'un adulte.
- ◆ Cet appareil n'est pas un jouet. Les enfants doivent rester sous surveillance afin de s'assurer qu'ils ne jouent pas avec l'appareil.
- ◆ Avant de jeter l'appareil, retirer la batterie.
- ◆ Débrancher l'appareil avant de retirer les batteries.
- ◆ Jeter la pile conformément à la législation.
- ◆ Cet appareil est uniquement destiné à un usage domestique et non professionnel ou industriel.
- ◆ Débrancher l'appareil du réseau électrique si vous ne l'utilisez pas et avant toute opération de nettoyage.
- ◆ Cet appareil contient des accessoires avec des parties rotatives. Les vêtements amples, bijoux ou cheveux lâches peuvent se prendre dans les pièces mobiles. S'habiller de façon appropriée. Ne pas porter de vêtements amples et accessoires pendants. Éviter que les cheveux, les vêtements et les gants ne touchent les parties mobiles de l'appareil.
- ◆ Utiliser l'appareil uniquement avec la source d'alimentation spécifique, livrée avec l'appareil.
- ◆ Brancher l'appareil à une tension correspondant à celle indiquée sur la plaque des caractéristiques de l'appareil.
- ◆ Si le cordon d'alimentation est endommagé, il devra être remplacé par le fabricant, par un service après-vente agréé ou par tout professionnel qualifié afin d'écartier tout danger.

- ◆ Avant de brancher le chargeur de batteries au réseau électrique, vérifier que la tension indiquée sur la plaque signalétique correspond à celle du réseau.
- ◆ Brancher l'appareil à une prise pourvue d'une fiche de terre et supportant 10 ampères.
- ◆ Vérifier que la prise du chargeur s'adapte correctement à la prise de courant. Ne pas modifier la prise. Ne pas utiliser d'adaptateur de prise de courant.
- ◆ Ne pas forcer le câble électrique de connexion. Ne pas tirer sur le câble électrique pour débrancher l'appareil.
- ◆ Ne pas toucher la prise de raccordement avec les mains mouillées.
- ◆ Ne pas utiliser l'appareil si son câble électrique ou sa prise est endommagé.
- ◆ En cas de rupture de la coque, débrancher immédiatement l'appareil de l'alimentation secteur afin d'éviter tout choc électrique.
- ◆ Ne pas utiliser l'appareil s'il est tombé, s'il présente des signes visibles de dommages ou en présence de fuites.
- ◆ Éviter tout contact avec le liquide de la batterie. En cas de contact accidentel avec les yeux, les laver à l'eau et consulter un médecin. Le liquide que contient la batterie peut provoquer une irritation ou des brûlures.

### Utilisation et entretien

- ◆ Ne pas utiliser l'appareil si ses accessoires ne sont pas dûment installés.
- ◆ Ne pas utiliser l'appareil pour aspirer de l'eau ou autre liquide.
- ◆ Ne pas utiliser l'appareil si l'interrupteur de marche/arrêt ne fonctionne pas.
- ◆ Retirer les piles de l'appareil si celui-ci ne doit pas être utilisé pendant un certain temps.
- ◆ Conserver cet appareil hors de portée des enfants ou des personnes avec des capacités physiques, sensorielles ou mentales réduites ou présentant un manque d'expérience et de connaissances.
- ◆ Ne pas utiliser l'appareil dans des zones contenant des objets métalliques tels que des clous et/ou des vis.
- ◆ Ne jamais aspirer d'objets incandescents ou coupants (mégots, cendres, clous...)
- ◆ Ne pas utiliser l'appareil pour collecter des liquides, des substances toxiques, des liquides inflammables ou combustibles.
- ◆ Ne pas utiliser en présence d'incendie, d'explosifs et/ou de fumée ou de liquides inflammables.
- ◆ Pour éviter les accidents, ranger l'appareil dans un endroit sûr après chaque utilisation.
- ◆ N'ouvrir la/les batterie(s) en aucun cas.
- ◆ Lorsque la batterie n'est pas utilisée, l'éloigner d'autres objets métalliques tels que des trombones, des mon-

naies, des clefs, etc. qui pourraient connecter un pôle à l'autre.

- ◆ Éviter de provoquer un court-circuit entre les bornes de la batterie, puisqu'il existe un danger d'explosion ou d'incendie.
- ◆ Ne pas ranger les piles/batteries dans un endroit où la température pourrait atteindre 40 °C.
- ◆ Recharger la(les) batterie(s) à l'aide du chargeur fourni par le fabricant. Un chargeur qui est approprié pour un certain type de batteries, peut causer un danger d'explosion ou d'incendie lorsqu'on l'utilise avec d'autres batteries.
- ◆ Utiliser l'appareil uniquement avec le type de piles/batteries spécifiquement conçues pour cet appareil. L'usage de tout autre type de pile pourrait être source d'explosion ou d'incendie.
- ◆ L'appareil est adapté pour un usage en extérieur.

### Entretien :

- ◆ Veiller à ce que l'entretien de l'appareil soit réalisé par un personnel spécialisé, et que les accessoires ou pièces de rechange utilisées soient d'origine.

ATTENTION : Si l'appareil ne se nettoie pas conformément au mode d'emploi, il pourrait exister un risque d'incendie.

- ◆ Toute utilisation inappropriée ou contraire aux instructions d'utilisation annulera la garantie et la responsabilité du fabricant.

## Description

### VUE SUPÉRIEURE

- A Capot supérieure du robot aspirateur
- B Bande anti-rayures
- C Détecteur infra-rouge d'impact frontal
- D Bouton de fonctionnement
- E Voyant rouge fixe ou clignotant d'erreur
- F Voyant de fonctionnement
- G Voyant de charge
- H Bouton d'extraction du bac à poussière

### VUE INFÉRIEURE

- I Capteurs antichute
- J Brosses latérales
- K Points de contact de charge
- L Roue pivotante
- M Roue droite
- N Roue gauche
- O Brosse rotative centrale



R Brosse en caoutchouc  
S Couverture de la batterie

**BASE DE CHARGEMENT**

U Base de chargement  
V Détecteur de la base  
W Chargeur  
X Points de contact de charge









**BAC À POUSSIÈRE**

Y Bac à poussière  
Z Couverture du bac à poussière  
AA Préfiltre textile  
AB Filtre EPA  
AC Filtre éponge  
H Bouton d'extraction du bac à poussière

**RÉSERVOIR D'EAU**

AE Réservoir d'eau  
AF Serpillière lavable en microfibre  
AG Couverture hermétique du réservoir d'eau  
H Brosse d'auto-nettoyage

**TÉLÉCOMMANDE**

	(AI)	Bouton Mode nettoyage AUTO
	(AJ)	Bouton Mode nettoyage Go Home (il revient à la base de chargement automatiquement)
	(AK)	Boutons directionnels (haut/bas/droite/gauche)
	(AL)	Bouton de marche/arrêt
	(AM)	Bouton pour sélectionner l'heure
	(AN)	Bouton pour sélectionner l'horaire
	(AP)	Bouton Mode nettoyage périmètre
	(AQ)	Bouton Mode nettoyage pièce

NOTE: Insérer 2 piles AAA avant d'utiliser la télécommande pour la première fois. Veiller à ce que les pôles positif et négatif soient correctement orientés dans le compartiment à piles.

\*\*Piles non incluses

- ◆ Si le modèle ne dispose pas des accessoires décrits ci-dessus, ceux-ci peuvent être achetés séparément auprès des services d'assistance technique.

**IMPORTANT :**

Les câbles ou autres objets se trouvant sur le sol peuvent gêner le déplacement du robot. Retirer ces objets avant d'utiliser l'aspirateur robot.

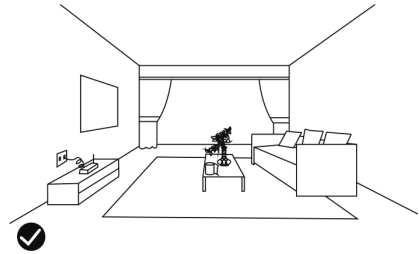

- ◆ Utiliser le robot aspirateur uniquement sur des tapis à poils courts.
- ◆ Les meubles d'une hauteur inférieure à 8 cm peuvent bloquer le robot. Soulever les meubles en question s'il est souhaité nettoyer la zone située en-dessous.
- ◆ Mettre une barrière de sécurité au niveau des escaliers afin d'éviter une chute si les détecteurs antichute ne fonctionnent pas correctement.

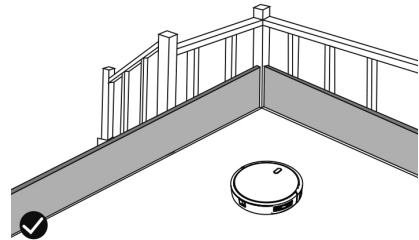
**Installation**

- ◆ S'assurer d'avoir retiré tout le matériel d'emballage du produit.

**Positionnement de la base de chargement :**

- ◆ Brancher le chargeur à la base de chargement.
- ◆ Mettre la base de chargement sur un sol plat et contre un mur.
- ◆ Pour recevoir un bon signal, un rayon de 1 m sur les côtés du robot et de 3 m devant la base est nécessaire.

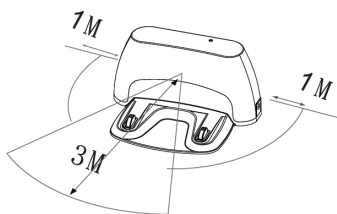

- ◆ Connecter l'appareil au secteur.

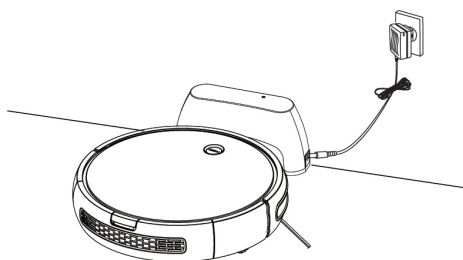

- ◆ Garder la base de chargement connectée pendant que le robot fonctionne, sinon le robot ne pourra pas la trouver.
- ◆ Ne pas déplacer la base de chargement pendant le nettoyage.

## RECHARGEMENT DE LA BATTERIE :

- ◆ Avertissement : Charger complètement la batterie avant d'utiliser l'appareil pour la première fois.
- ◆ Charger la batterie à température ambiante, entre 4 et 40°C

### Chargement manuel

- ◆ Mettre le robot sur la base de chargement et veiller à ce que les pôles de chargement automatique soient correctement alignés.

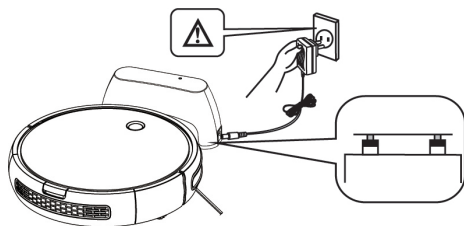

Danger! Électrocution

- ◆ Le voyant bleu (D) clignote. Lorsque le robot est chargé, le voyant bleu cesse de clignoter.
- ◆ Avant d'utiliser le robot pour la première fois, le charger pendant 4 heures.
- ◆ Chargement en utilisant la télécommande
- ◆ Avec l'appareil en mode veille ou nettoyage, appuyer sur le bouton  pour activer le mode de recharge.

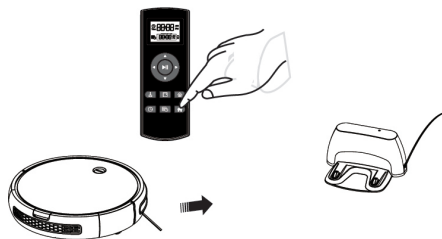

### Chargement automatique

- ◆ Lorsque la batterie est trop faible, le bouton de commande (D) clignote en bleu et le robot passe en mode de recharge.

REMARQUE : Lorsque la batterie est presque épuisée, le robot revient automatiquement à la base pour se recharger.

REMARQUE : Si la base de chargement est inaccessible, le robot ne pourra pas se recharger, il reviendra à son emplacement initial et terminera le cycle de nettoyage. Dans ce cas, placer le robot manuellement sur la base pour un rechargement correct.

REMARQUE : La présence d'obstacles ou l'absence de batterie peut empêcher l'appareil de retourner à la base de chargement.

## FUNCTIONNEMENT MANUEL DU ROBOT

### Démarrer l'aspirateur

- ◆ Appuyer pendant 2 secondes sur le bouton de fonctionnement (D) pour activer le robot. Le voyant rouge s'allume (mode veille).

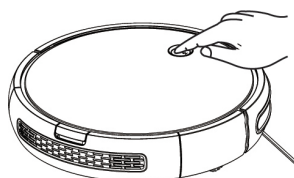

### Mode de nettoyage automatique

- ◆ Appuyer sur le bouton (D) pour activer le nettoyage en mode AUTO. Le voyant deviendra bleu et le robot commencera automatiquement le nettoyage.

### Mode de recharge automatique

- ◆ Avec l'appareil en mode veille ou en mode nettoyage, double-cliquer sur le bouton (D). Le voyant bleu clignote, ce qui signifie que le robot est passé en mode de recharge automatique.



### Procédures de fonctionnement ○

État	Écran	Fonctionnement
Éteint	Voyant éteint	Appuyez brièvement pour entrer en mode standby, puis Maintenir ○ enfoncé pendant 4 secondes pour régler le mode OFF
Mise en marche	Voyant rouge allumé	Maintenir ○ enfoncé pendant 2 secondes pour régler le mode Veille
Nettoyage	Voyant bleu allumé	Appuyer brièvement ○ pour régler le mode d'auto-nettoyage
Recharger	Voyant bleu clignotant	Double-cliquer sur ○ pour régler le mode de recharge
Chargement en cours	Rafale bleue	
Erreur	Voyant rouge clignotant et bip sonore	
Chargement complet	Voyant bleu allumé	

### UTILISER LE ROBOT AVEC LA TÉLÉCOMMANDE

	Instructions de fonctionnement	Informations sur le fonctionnement
▶▶	(Bouton) Marche/Arrêt	1. Avec l'appareil en mode veille, appuyer sur le bouton pour régler le mode d'auto-nettoyage. 2. Avec l'appareil en mode nettoyage, appuyer sur le bouton pour passer en mode veille. 3. Appuyer sur ce bouton pour effectuer le réglage
▲	Bouton marche avant	Appuyer sur ce bouton et le maintenir enfoncé pour faire avancer l'appareil vers l'avant. Relâcher pour l'immobiliser.
◀	Bouton de rotation à gauche	Appuyer sur ce bouton et le maintenir enfoncé pour faire tourner l'appareil vers la gauche. Relâcher pour l'immobiliser.
▶	Bouton de rotation vers la droite	Appuyer sur ce bouton et le maintenir enfoncé pour faire tourner l'appareil vers la droite. Relâcher pour l'immobiliser.
▼	Bouton de retour	Appuyer sur ce bouton et le maintenir enfoncé pour faire tourner l'appareil vers la gauche de 180° et avance. Relâcher pour l'immobiliser.

### PROCESSUS DE SYNCHRONISATION

- ◆ Si la télécommande ne fonctionne pas, vérifier l'état de la batterie. Si le problème n'est pas la batterie, synchroniser la télécommande avec l'aspirateur. Pour ce faire, suivre la procédure suivante :
- ◆ En mode veille, maintenir enfoncé pendant 6 secondes jusqu'à ce que le voyant bleu ○ clignote. Appuyer simultanément ▶▶ sur la télécommande jusqu'à entendre un bip sonore.
- ◆ En alternative, appuyer sur ○ et ▶▶ simultanément pendant 3 secondes. Lorsque le bip sonore retentit, cela signifie que le processus de couplage est terminé.

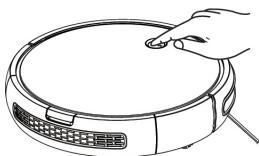

## METTRE LE ROBOT EN PAUSE

- ◆ Pour arrêter le robot, appuyer sur le bouton de fonctionnement (D) du robot ou sur le bouton ►|| de la télécommande.
- ◆ Pour reprendre le cycle de nettoyage, appuyer sur le bouton de fonctionnement (D) ou sur le bouton marche/arrêt ►|| de la télécommande.
- ◆ Pour que le robot revienne à la base de chargement (U), appuyer sur le bouton Go Home 🏠.

## ÉTEINDRE LE ROBOT

- ◆ Pour éteindre le robot, gardez le bouton de fonctionnement (D) appuyé jusqu'à ce que le voyant de fonctionnement s'éteigne.

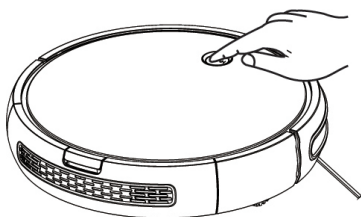

## MODES DE NETTOYAGE

### MODE NETTOYAGE AUTO

- ◆ Le robot commence à aspirer de manière automatique et combine les différents modes de nettoyage en un seul pour optimiser au maximum le nettoyage de votre maison. Pour utiliser le mode de nettoyage, appuyer sur le bouton 🏠 de la télécommande.

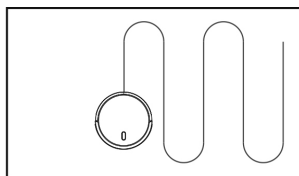

- ◆ Lorsque le cycle de nettoyage se termine ou si la batterie est épuisée, le robot revient automatiquement à la base de chargement.

### MODE NETTOYAGE PÉRIMÈTRE

- ◆ Lorsque le robot termine de nettoyer les espaces ouverts de votre maison, utilisez le mode périmètre pour veiller à nettoyer le long des murs et autour des pieds des meubles.

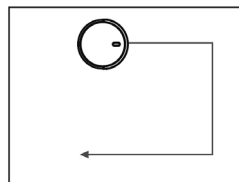

- ◆ Si vous préférez un nettoyage plus rapide des bords appuyez sur le bouton 🏠 de la télécommande.

### MODE NETTOYAGE PIÈCE

- ◆ Lorsque vous souhaitez nettoyer une pièce spécifique, appuyez sur le bouton mode nettoyage pièce sur la télécommande 🏠.

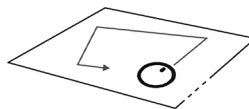

- ◆ À la fin du nettoyage, le robot s'arrêtera.
- ◆ Fermer les portes de la pièce lorsque le robot fonctionne sous ce mode.

### MODE go home

- ◆ Mode de retour à la base de chargement automatique lorsque le robot détecte qu'il ne lui reste que 30% de batterie.
- ◆ Pour activer le mode Go Home, appuyez sur le bouton 🏠 de la télécommande.

## MODE DE NETTOYAGE DU RÉSERVOIR D'EAU

- ◆ Avec un sol propre, placer le réservoir d'eau (AE) dans l'aspirateur. Le réservoir d'eau fonctionne goutte à goutte permettant à la serpillière de s'humidifier pour nettoyer le sol.
- ◆ Ouvrir le couvercle hermétique du réservoir (AG) et mettre de l'eau dans le réservoir.

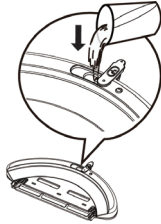

- ◆ Vérifier que la serpillière soit correctement fixée.

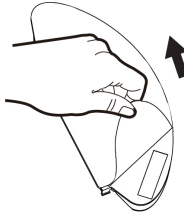

- ◆ Pour commencer le nettoyage, connecter le réservoir d'eau à l'aspirateur et sélectionner le mode de nettoyage souhaité.

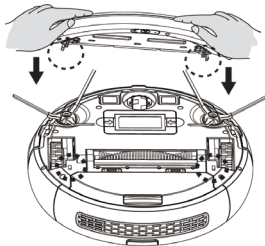

### IMPORTANT :

Ne pas utiliser la serpillière en extérieur.

- ◆ Retirez les tapis afin d'éviter de les endommager.
- ◆ Avant de charger le robot, retirer le réservoir d'eau et la serpillière.

## PROGRAMMATION DU NETTOYAGE

- ◆ Le robot aspirateur permet de configurer l'horaire et de personnaliser le nettoyage de la maison.
- ◆ Ces réglages peuvent uniquement se réaliser à l'aide de la télécommande.

### IMPORTANT :

Veillez à ce que la télécommande soit proche du robot lorsque vous configurez l'horloge ou l'horaire.

- ◆ Veiller à ce que l'interrupteur d'alimentation soit sur Marche (ON).



### 1) CONFIGURATION DE L'HORLOGE DE LA TÉLÉCOMMANDE

- ◆ Appuyer sur le bouton  de la télécommande ; la durée commencera à clignoter.
- ◆ Avec boutons ▲ ou ▼, sélectionner l'heure.
- ◆ Appuyer sur les boutons ◀ ou ▶ pour sélectionner les minutes ou les heures.
- ◆ Appuyer sur le bouton ►|| pour valider les réglages.

### 2) CONFIGURER L'HORAIRE DE NETTOYAGE

- ◆ Appuyer sur le bouton  de la télécommande ; le sélecteur de temps clignote.
- ◆ Avec boutons ▲ ou ▼, sélectionner l'heure.
- ◆ Appuyer sur les boutons ◀ ou ▶ pour sélectionner les minutes ou les heures.
- ◆ Appuyer sur ►|| pour valider les réglages.

### 3) ANNULER LA CONFIGURATION DE L'HORAIRE DE NETTOYAGE

- ◆ Pour annuler le réglage du programme de nettoyage, appuyer sur le bouton (AN) de la télécommande pendant 4 secondes. Le robot émet un bip.

## ENTRETIEN

- ◆ Débrancher l'appareil du secteur et attendre son complet refroidissement avant de la nettoyer.
- ◆ Nettoyer l'appareil avec un chiffon humide imprégné de quelques gouttes de détergent.
- ◆ Ne pas utiliser de solvants ni de produits au pH acide ou basique tels que l'eau de Javel, ni de produits abrasifs pour nettoyer l'appareil.
- ◆ Ne pas laisser pénétrer d'eau ni aucun autre liquide dans les grilles d'aération afin d'éviter d'endommager les parties intérieures de l'appareil.
- ◆ Ne pas immerger l'appareil dans l'eau ou tout autre liquide, ni le passer sous un robinet.
- ◆ Ne jamais immerger la fiche dans l'eau ou dans tout autre liquide.

BXRV500E	Nettoyage	Fréquence de remplacement
Bac à poussière	Après chaque utilisation	
Filtres	1 fois par semaine	Tous les 2 mois
Brosse rotative	1 fois par semaine	Tous les 6-12 mois
Brosses latérales	1 fois par mois	Tous les 3-6 mois ou en cas de détérioration visible
Détecteurs	1 fois par mois	-
Pôles de chargement	1 fois par mois	-
Roue pivotante	1 fois par mois	-

## ENTREPOSAGE

- ◆ Vider le bac à poussière après chaque utilisation.
- ◆ Si le robot ne doit pas être utilisé pendant une longue période, charger complètement la batterie et la ranger dans un endroit sec.

## NETTOYAGE DU BAC À POUSSIÈRE :

- ◆ Vider le bac à poussière
- ◆ Vider le bac à poussière après chaque utilisation.
- ◆ Retirer le bac à poussière de l'appareil.

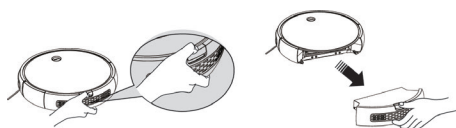

- ◆ Ouvrir le couvercle et verser son contenu à la poubelle.

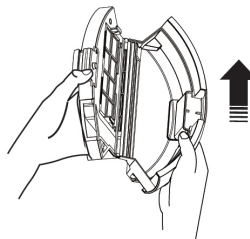

- ◆ Nettoyage des filtres et du réservoir à saletés
- ◆ Nettoyer le bac à poussière avec la brosse de nettoyage:

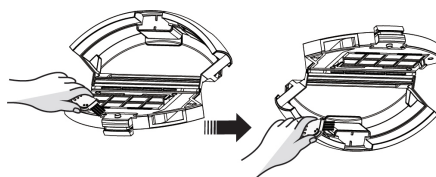

- ◆ Retirer les filtres et nettoyer la poussière avec la brosse.

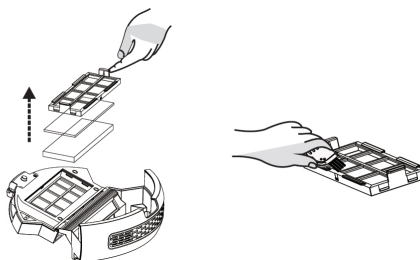

- ◆ Remontez les filtres et le bac à saletés.
- ◆ Placer le bac à poussière dans le corps de l'appareil.

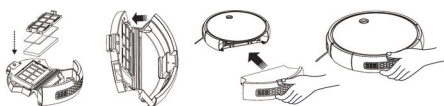

**REPLACEMENT DES PILES :**

ATTENTION : Important, les batteries doivent être complètement déchargées avant de les extraire de l'appareil.

ATTENTION : Débrancher l'appareil avant de retirer les batteries.

- ◆ Pour retirer les batteries, une fois l'appareil en fin de vie utile, suivre la procédure suivante :
- ◆ Retirer la batterie et la déconnecter de la borne reliant la batterie au robot.
- ◆ Connecter la borne de la nouvelle batterie à l'appareil, puis enfoncer la batterie vers le bas jusqu'à ce s'enclenche dans son compartiment.

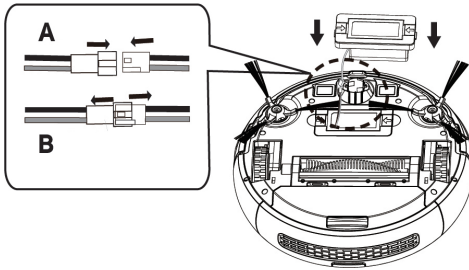

A - Connexion du terminal  
B - Déconnexion du terminal  
■ Noire ■ Rouge

**NETTOYAGE DE LA SERPILLIÈRE**

- ◆ Laver la serpillière à l'eau et la laisser sécher.

**NETTOYAGE DE LA BROsse ROTATIVE CENTRALE ET DES BROSSES LATÉRALES :**

- ◆ Ouvrir le couvercle du compartiment, retirer la brosse et nettoyer le compartiment avec un chiffon humide.

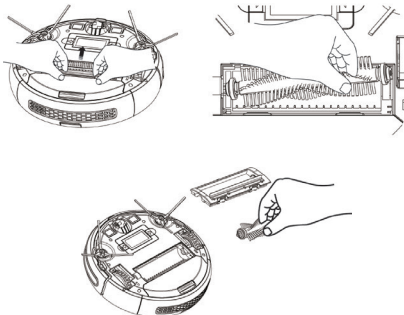

- ◆ Nettoyer la brosse rotative centrale. Couper les poils enroulés dans la brosse à l'aide de la lame incluse avec la brosse d'auto-nettoyage.

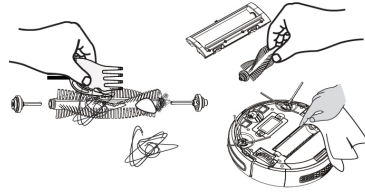

- ◆ Dévisser les brosses latérales.

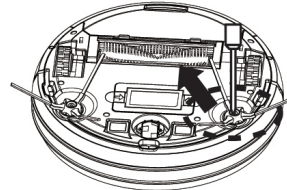

- ◆ Retirer les brosses, retirer les cheveux et la saleté et les remettre sur leur base.

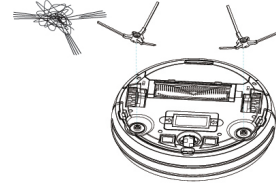
**NETTOYAGE DE LA ROUE PIVOTANTE**

- ◆ Nettoyer régulièrement les roues avant, gauche et droite avec la brosse de nettoyage.

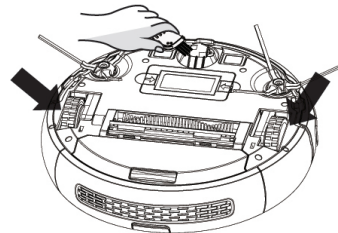

## NETTOYAGE DES DÉTECTEURS DE DÉNI-VELÉ :

- ◆ Pour un bon fonctionnement des capteurs éliminer régulièrement la poussière avec une peau de chamois ou un chiffon sec.

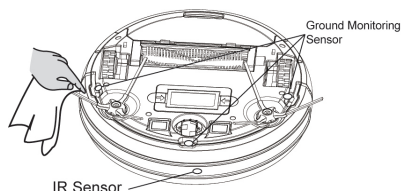

## NETTOYAGE DES POINTS DE CONTACT DE CHARGEMENT AUTOMATIQUE :

- ◆ Nettoyer les pôles de chargement automatique et la base de chargement avec la brosse d'auto-nettoyage et un chiffon sec.

## Accessoires

- ◆ En cas de panne ou autres problèmes, confier l'appareil à un service d'assistance technique agréé. Ne pas essayer de démonter ou de réparer l'appareil, cela pourrait être dangereux.

## Pour les produits de l'Union européenne et/ou conformément à la réglementation en vigueur de votre pays d'origine :

### Écologie et recyclage du produit :

- ◆ Les matériaux d'emballage de l'appareil font partie d'un système de collecte, classement et recyclage de l'emballage. Si vous souhaitez vous défaire du produit, merci de bien vouloir utiliser les conteneurs publics appropriés à chaque type de matériau.
- ◆ Le produit ne contient pas de substances concentrées susceptibles d'être considérées comme nuisibles à l'environnement.



Ce symbole signifie que si vous souhaitez vous défaire du produit, une fois que celui-ci n'est plus utilisable, remettez-le, suivant la méthode appropriée, à un gestionnaire de déchets d'équipements électriques et électroniques (DEEE).



Ce symbole signifie que le produit peut disposer de piles ou de batteries, lesquelles doivent être retirées avant de vous défaire du produit. Rappelez-vous que les piles/batteries doivent être jetées dans des conteneurs spéciaux autorisés Et surtout, ne jamais les jeter au feu.

Cet appareil est certifié conforme à la directive 2014/35/EU de basse tension, de même qu'à la directive 2014/30/EU en matière de compatibilité électromagnétique, à la directive 2011/65/EU relative à la limitation de l'utilisation de certaines substances dangereuses dans les équipements électriques et électroniques et à la directive 2009/125/EC sur les conditions de conception écologique applicable aux produits en rapport avec l'énergie.

## GARANTIE ET ASSISTANCE TECHNIQUE

- ◆ Ce produit est reconnu et protégé par la garantie établie conformément à la législation en vigueur. Pour faire valoir vos droits ou intérêts, vous devrez vous adresser à l'un de nos services d'assistance technique agréés.
- ◆ Pour savoir lequel est le plus proche, vous pouvez accéder au lien suivant : <http://www.2helpu.com/>
- ◆ Vous pouvez aussi nous contacter pour toute information (veuillez consulter la dernière page du manuel).
- ◆ Vous pouvez télécharger ce manuel d'instructions et ses mises à jour sur <http://www.2helpu.com/>.



Indicateur d'erreur clignotant	Nom de la défaillance	Types de défaillance	Solutions
Le voyant rouge clignote deux fois avec un bip	Défaillance de la roue gauche	La roue gauche ne tourne pas et est surchargée	Vérifier la présence de poils emmêlés sur la roue
Le voyant rouge clignote trois fois avec un bip	Défaillance de la roue droite	La roue droite ne tourne pas et est surchargée	Vérifier la présence de poils emmêlés sur la roue
Le voyant rouge clignote quatre fois avec un bip	Impossible de démarrer l'appareil	L'appareil démarre et s'arrête en 1 seconde	Reposer l'appareil par terre Ne pas le laisser suspendu en l'air.
Le voyant rouge clignote cinq fois avec un bip	Défaillance de la roue avant	La roue avant se coince et ne tourne pas	Vérifier la présence de bourrages dans les roulettes de la roue avant
Le voyant rouge clignote six fois avec un bip	Échec de la révision du sol	Problème dans la révision du sol	Vérifier si l'écran de détection sous l'appareil est couvert
Le voyant rouge clignote sept fois avec un bip	Chargement de la batterie faible	Le niveau de charge de la batterie est très faible (bien qu'il n'atteigne pas le point critique de recharge).	Mettre l'appareil à charger sur la base
Le voyant rouge clignote huit fois avec un bip	Défaillance du pare-chocs avant	Les amortisseurs des capots avant gauche et droit ne sont pas réinitialisés	Vérifier que l'amortisseur de l'appareil fonctionne normalement
Le voyant rouge clignote neuf fois avec un bip	Défaillance de la brosse principale	La roue de la brosse principale est surchargée ou sous chargée	Vérifier les objets externes présents sur la brosse principale de l'appareil
Le voyant rouge clignote dix fois avec un bip	Défaillance de la brosse latérale	La roue de brosse latérale est surchargée ou sous-chargée	Vérifier la présence de cheveux ou de tissus enroulés sur la brosse latérale

Le voyant rouge clignote onze fois avec un bip	Échec de la révision du mur	Problème dans la révision des murs	Vérifier si l'écran transparent du réviseur mural est couvert ou obstrué par des cheveux ou des tissus
Le voyant rouge clignote douze fois avec un bip	Défaillance du ventilateur	Le ventilateur ne tourne pas assez fort	Vérifier si les pales du ventilateur sont lâches ou présentent des cheveux ou tissus enroulés
Le voyant rouge clignote quatorze fois avec un bip	Défaillance de chargement	L'appareil ne se charge pas ou n'affiche pas l'état de chargement	Vérifier que l'appareil soit correctement connecté à sa base de chargement

## Italiano

### Robot aspirapolvere BXRV500E

Egregio cliente,

Le siamo grati per aver acquistato un prodotto della marca BLACK+DECKER.

La sua tecnologia, il suo design e la sua funzionalità, oltre al fatto di aver superato le più rigorose norme di qualità, le assicureranno una totale soddisfazione durante molto tempo.

◆ Leggere con attenzione le presenti istruzioni prima di usare l'apparecchio e conservarle per future consultazioni. La non osservanza di queste semplici norme potrebbe provocare incidenti.

### Consigli e avvertenze per la sicurezza

- ◆ Questo apparato può essere utilizzato da bambini di età superiore agli 8 anni e da persone con capacità fisiche, sensoriali o mentali ridotte o che non ne conoscono il funzionamento, esclusivamente sotto la sorveglianza di un adulto o nel caso abbiano ricevuto le istruzioni per un suo uso in tutta sicurezza e ne comprendano i rischi.
- ◆ I bambini possono eseguire operazioni di pulizia o di manutenzione dell'apparecchio solo se sorvegliati da un adulto.
- ◆ Questo apparecchio non è un giocattolo. Assicurarsi che i bambini non giochino con l'apparecchio.
- ◆ Prima di smaltire l'apparato, togliere la batteria.
- ◆ Scollegare l'apparato prima di togliere le batterie.
- ◆ Smaltire la batteria in modo sicuro.
- ◆ Questo apparecchio è destinato unicamente all'uso domestico, non professionale o industriale.
- ◆ Staccare il caricabatterie dalla presa di corrente quando l'apparecchio non è in uso e prima di compiere qualsiasi operazione di pulizia.
- ◆ Questo apparecchio contiene accessori con parti rotanti. Abiti ampi, gioielli e capelli sciolti possono rimanere intrappolati nelle parti mobili. Vestirsi appropriatamente. Non indossare abiti ampi o accessori pendenti. Tenere capelli, vestiti e guanti lontano dalle parti mobili.
- ◆ Utilizzare l'apparecchio solamente con la specifica fonte di alimentazione, in dotazione con l'apparecchio.
- ◆ Collegare l'apparecchio a una tensione che coincida con quella indicata sulla targhetta delle caratteristiche dell'apparecchio stesso.
- ◆ Se il cavo di alimentazione è danneggiato, deve essere sostituito dal fabbricante, dal servizio di assistenza tecnica o da personale qualificato, per evitare danni.
- ◆ Prima di collegare il caricabatterie alla rete, verificare che il voltaggio indicato sulla targhetta delle caratteristiche corrisponda al voltaggio della rete.
- ◆ Collegare l'apparecchio a una presa dotata di messa a terra e che supporti almeno 10 ampere.

- ◆ Verificare che la spina del caricatore entri correttamente nella presa elettrica. Non alterare la spina. Non usare adattatori a spina.
- ◆ Non tirare il cavo elettrico. Non tirare il cavo elettrico per scollegare l'apparecchio.
- ◆ Non toccare mai la spina con le mani bagnate.
- ◆ Non utilizzare l'apparecchio se il cavo di alimentazione o la spina sono danneggiati.
- ◆ In caso di rottura di una parte dell'involucro esterno dell'apparecchio, scollegare immediatamente la spina dalla presa di corrente, al fine di evitare eventuali scariche elettriche.
- ◆ Non usare l'apparecchio dopo una caduta, se presenta danni visibili o in presenza di qualsiasi perdita.
- ◆ Evitare qualsiasi contatto con il liquido che può fuoriuscire dalla batteria. In caso di contatto accidentale con gli occhi, lavarli con dell'acqua e rivolgersi a un medico. Il liquido che fuoriesce dalla batteria può provocare irritazioni o ustioni.
- ◆ Ricaricare la/e batteria/e solo con il caricatore fornito dal fabbricante. Un caricatore adatto per un tipo di batterie, potrebbe provocare un rischio di esplosione o incendio se usato con altre.
- ◆ Utilizzare l'apparecchio esclusivamente con le batterie per le quali è stato progettato. L'uso di qualunque altra batteria può provocare un rischio di esplosione o incendio.
- ◆ L'apparecchio è destinato all'uso in interni.

### Servizio:

- ◆ Assicurarsi che il servizio di manutenzione dell'apparecchio sia effettuato da personale specializzato e che, se fossero necessari accessori/ricambi, questi siano originali.
- ◆ ATTENZIONE: Nel caso in cui la pulizia dell'apparecchio non sia stata eseguita in conformità a queste istruzioni, può esistere il rischio d'incendio.
- ◆ Il produttore invalida la garanzia e declina ogni responsabilità in caso di uso inappropriato o non conforme alle istruzioni d'uso dell'apparecchio.

### Uso e cura

- ◆ Non utilizzare l'apparecchio se gli accessori non sono correttamente montati.
- ◆ Non usare l'apparecchio per aspirare acqua o altri liquidi.
- ◆ Non utilizzare l'apparecchio se l'interruttore di accensione/spegnimento non funziona.
- ◆ Rimuovere le pile dall'apparecchio, se non lo si utilizza per un lungo periodo.
- ◆ Riporre l'apparecchio fuori dalla portata di bambini e persone con problemi fisici, mentali o di sensibilità o con mancanza di esperienza nell'utilizzo dello stesso.
- ◆ Non utilizzarlo in aree nelle quali siano presenti oggetti metallici, come chiodi e/o viti.
- ◆ Non aspirare mai oggetti incandescenti o taglienti (mozziconi, cenere, chiodi, ecc.)
- ◆ - Non utilizzare l'apparecchio per aspirare liquidi, sostanze tossiche, liquidi infiammabili o combustibili.
- ◆ - Non utilizzarlo in presenza di fuoco, esplosivi e/o fumo o liquidi infiammabili.
- ◆ - Per evitare incidenti, dopo ogni uso riporre l'apparecchio in un luogo sicuro.
- ◆ Non aprire la/e batteria/e per alcun motivo.
- ◆ Quando la batteria non è in uso, tenerla lontana da altri oggetti metallici quali fermacarte, monete, chiavi, ecc., che possano fungere da collegamento fra i due poli.
- ◆ Evitare di provocare un cortocircuito fra i poli della batteria, giacché potrebbe derivare in un pericolo di esplosione o incendio.
- ◆ Custodire la/e batteria/e in luoghi nei quali la temperatura non superi i 40°C, né scenda al di sotto dei 4°C.

### Descrizione

#### VISTA SUPERIORE

- A Copertura superiore del robot aspirapolvere
- B Banda antigraffio
- C Sensore a infrarossi di impatto frontale
- D Pulsante di attivazione
- E Spia luminosa rossa fissa o lampeggiante di errore
- F Spia luminosa di funzionamento
- G Spia luminosa di batteria in carica
- H Pulsante del serbatoio della polvere

#### VISTA INFERIORE

- I Sensori anticaduta.
- J Spazzole laterali
- K Punti di contatto per la ricarica
- L Ruota girevole
- M Ruota destra
- N Ruota sinistra
- O Spazzola rotante centrale
- R Spazzola di gomma
- S Coperchio della batteria

#### BASE DI RICARICA

- U Base di ricarica
- V Sensore della base

W Caricatore

X Punti di contatto per la ricarica

#### SERBATOIO PER LA POLVERE

Y Serbatoio per la polvere

Z Coperchio del serbatoio della polvere

AA Prefiltro in tessuto

AB Filtro EPA

AC Filtro in spugna

H Pulsante per l'estrazione del contenitore della polvere

#### SERBATOIO DELL'ACQUA

AE Serbatoio dell'acqua

AF Panno-spazzola di microfibra

AG Coperchio ermetico del serbatoio dell'acqua

H Spazzola per la pulizia automatica

#### TELECOMANDO

	(AI)	Pulsante Modalità pulizia AUTO
	(AJ)	Pulsante Modalità pulizia Go Home (torna automaticamente alla base di ricarica)
	(AK)	Pulsanti di direzione (in alto / in basso / destra / sinistra)
	(AL)	Interruttore accensione/spengimento
	(AM)	Pulsante per selezionare l'ora
	(AN)	Pulsante per selezionare l'orario
	(AP)	Pulsante Modalità pulizia Perimetrale
	(AQ)	Pulsante Modalità pulizia stanza

NOTA: Inserire 2 pile AAA prima di utilizzare il telecomando. Assicurarsi che i poli positivo e negativo siano posizionati nella direzione corretta nello scomparto delle pile.

\*\*pile non incluse

- ◆ Se il modello del Suo apparecchio non fosse dotato degli accessori anteriormente elencati, può acquistarli separatamente presso i punti di assistenza tecnica autorizzati.

#### IMPORTANTE:

I cavi o gli altri oggetti sparsi sul pavimento possono intralciare il movimento del robot. Rimuovere tali oggetti prima di utilizzare il robot aspirapolvere.

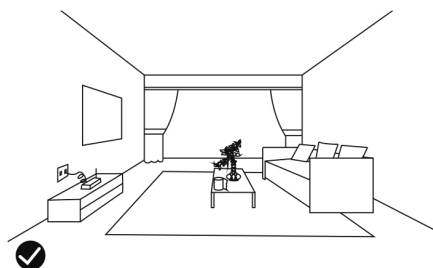

- ◆ Utilizzare il robot aspirapolvere solo su tappeti a pelo corto.
- ◆ I mobili di altezza inferiore agli 8 cm possono bloccare il robot. Alzare i mobili se deve pulire l'area sottostante.
- ◆ Posizionare una barriera di sicurezza al limite delle scale, per evitare che cada, se i sensori anticaduta non funzionano correttamente.

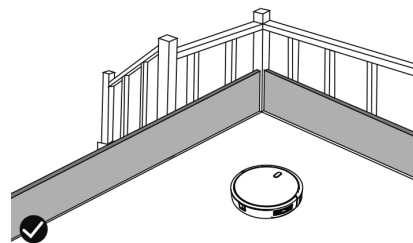

## Installazione

- ◆ Accertarsi di aver tolto tutto il materiale d'imballaggio dall'apparecchio.

#### Installazione della base di ricarica:

- ◆ Collegare il caricabatterie alla base di ricarica.
- ◆ Collocare la base di ricarica livellata e vicino alla parete.
- ◆ Per ricevere un buon segnale, è necessario lasciare un raggio di 1 m ai lati del robot e di 3 m davanti alla base.

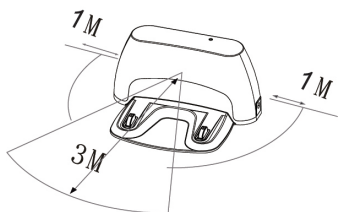

- ◆ Collegare l'apparecchio alla rete elettrica.

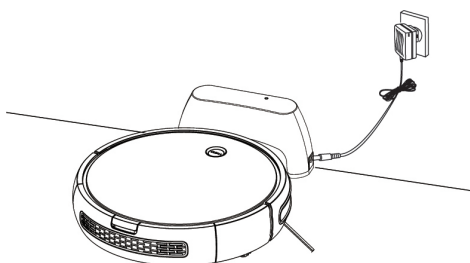

- ◆ Lasciare collegata la base di ricarica quando il robot lavora, altrimenti non riesce a trovarla.
- ◆ Non cambiare di posizione la base di ricarica durante la pulizia

## CARICAMENTO DELLA BATTERIA:

- ◆ Avvertenza: Caricare la batteria al massimo, previamente al primo utilizzo dell'apparecchio.
- ◆ Caricare la batteria a temperatura ambiente fra 4 e 40°C.

### Carica manuale

- ◆ Collocare il robot sulla base di ricarica e assicurarsi che i poli della ricarica automatica siano allineati correttamente.

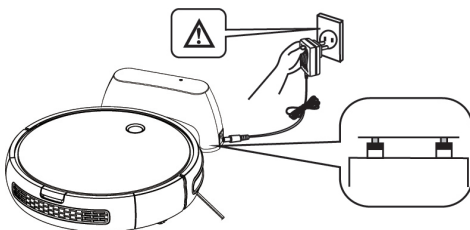

Pericolo! Elettrocuzione

- ◆ Il LED blu (D) lampeggerà. Quando il robot si sia ricaricato, il LED blu smetterà di lampeggiare.

- ◆ Ricaricare il robot per 4 ore, prima del primo utilizzo.

### Ricarica mediante telecomando.

- ◆ Mettere l'apparecchio in modalità attesa o pulizia, premere il pulsante  per attivare la modalità di ricarica.

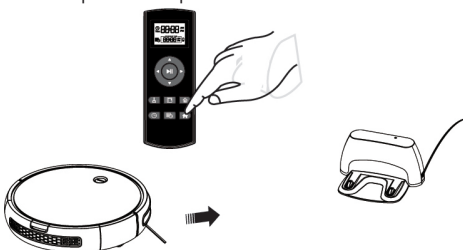

### Ricarica automatica

- ◆ Quando la batteria è troppo bassa, il pulsante di controllo (D) lampeggia in blu e il robot entra in modalità di ricarica.

NOTA: Quando la batteria sta per finire, il robot torna automaticamente alla base di ricarica.

NOTA: Se non potesse accedere alla base, il robot non si potrà ricaricare, tornerà alla situazione iniziale e terminerà in modalità di pulizia. In questo caso, posizionare manualmente il robot sulla base di ricarica affinché si carichi correttamente.

NOTA: Gli ostacoli o l'esaurimento delle batterie possono impedire che l'apparecchio torni alla base di ricarica.

## FUNZIONAMENTO MANUALE DEL ROBOT Accensione dell'aspirapolvere

- ◆ Premere per 2 secondi il pulsante di funzionamento (D) per attivare il robot. La spia rossa si illumina (modalità attesa).

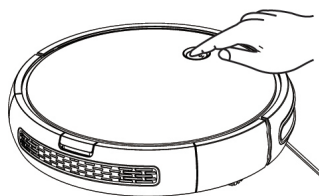

### Modalità di pulizia automatica

- ◆ Premere il pulsante (D) per iniziare la pulizia in modalità AUTO. La spia diventerà blu e il robot inizierà a pulire automaticamente.

## Modalità di ricarica automatica

- ◆ Mettere l'apparecchio in modalità attesa o pulizia, cliccare due volte il pulsante (D): la spia blu lampeggia, per indicare che il robot è entrato in modalità di ricarica automatica.







## Indicazioni di funzionamento ○

Stato	Schermo	Funzionamento
Spento	Luce spenta	Premere brevemente ○ per impostare la modalità standby, quindi premere a lungo ○ 4S per impostare la modalità SPENTO
Accensione	Luce rossa accesa	Tenere premuto ○ per 2 secondi, per impostare la modalità di Attesa
Pulizia	Spia azzurra accesa	Premere brevemente ○ per impostare la modalità di pulizia automatica
Ricarica	La luce blu lampeggia	Cliccare due volte ○ per impostare la modalità di ricarica
Ricarica in corso	Raffica blu	
Errore	La luce rossa lampeggia e si sente un bip	
Completamente carico	Luce blu accesa	

## CONTROLLO DEL ROBOT TRAMITE TELECOMANDO



	Istruzioni di funzionamento	Informazioni riguardanti il funzionamento
▶▶	(Pulsante) Avvio/ Arresto	1. Mettere l'apparecchio in modalità attesa, poi premere il pulsante per impostare la modalità di pulizia automatica. 2. Mettere l'apparecchio in modalità pulizia, poi premere il pulsante per cambiare alla modalità di attesa. 3. Al momento di configurare il tempo, premere questo pulsante per eseguire la configurazione.
▲	Pulsante di avanzamento	Tenere premuto il pulsante, affinché l'apparecchio si muova in avanti; rilasciare il pulsante affinché smetta di muoversi.
◀	Pulsante giro verso sinistra	Tenere premuto il pulsante, affinché l'apparecchio giri in senso antiorario; rilasciare per arrestarlo.
▶	Pulsante giro verso destra	Tenere premuto il pulsante, affinché l'apparecchio giri in senso orario; rilasciare affinché smetta di girare.
▼	Pulsante di ritorno	Tenere premuto il pulsante, affinché l'apparecchio giri in senso antiorario, attorno a un asse di 180°, e poi si muova in avanti; rilasciare affinché smetta di muoversi.

## PROCESSO DI SINCRONIZZAZIONE

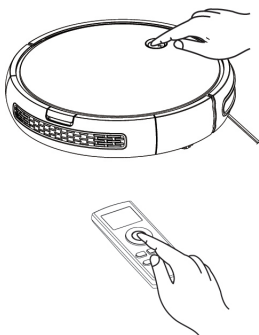
- ◆ Se il telecomando non risponde, verificare lo stato della batteria. Se la batteria non è il problema, sincronizzare il telecomando con l'aspirapolvere. A tale fine, seguire questo procedimento:
- ◆ Nella modalità di attesa, tenere premuto per 6 s, finché la luce blu  non lampeggi e premere contemporaneamente  sul telecomando, finché non si senta un bip.
- ◆ Premere alternativamente  e  contemporaneamente per 3 s. Quando si senta il bip, il processo di sincronizzazione è stato completato.



## METTERE IN PAUSA IL ROBOT

- ◆ Per arrestarlo, premere il pulsante di funzionamento (D) del robot, o il pulsante  del telecomando.
- ◆ Per riavviare il ciclo di pulizia, premere il pulsante di funzionamento (D) o il pulsante on/off  del telecomando. Affinché il robot torni alla base di ricarica (U), premere il pulsante Go Home .

## SPEGNIMENTO DEL ROBOT

- ◆ Per spegnere il robot, premere il pulsante di funzionamento (D) finché non si spenga la spia di funzionamento.

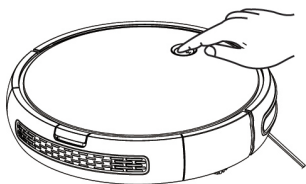

## MODALITÀ DI PULIZIA MODALITÀ PULIZIA AUTO

- ◆ Il robot inizia ad aspirare automaticamente e combina le varie modalità di pulizia in una, ottimizzando al massimo la pulizia della casa. Per utilizzare la modalità di pulizia Auto, premere il pulsante  del telecomando.

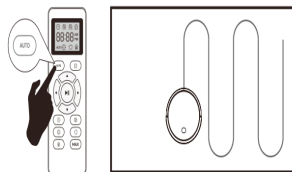

- ◆ Quando termina il ciclo di pulizia, oppure si scarica la batteria, torna alla base di ricarica.

## MODALITÀ PULIZIA PERIMETRALE

- ◆ Quando il robot termina di pulire le zone aperte della casa, utilizza la modalità perimetrale per assicurarsi di aver pulito lungo le pareti e attorno alle gambe dei mobili.

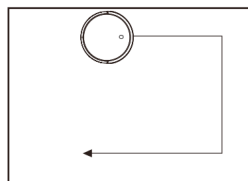

- ◆ Se si preferisce una pulizia più rapida delle parti perimetrali, premere il pulsante  del telecomando.

## MODALITÀ PULIZIA STANZA

- ◆ Quando sia necessario pulire una stanza particolare, premere il pulsante della modalità di pulizia stanza sul telecomando .

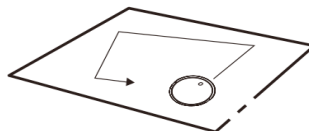

- ◆ Al termine della pulizia, il robot si arresta.
- ◆ Chiudere le porte della stanza quando sia in funzione questa modalità.

## MODALITÀ GO HOME

- ◆ Modalità di ritorno alla base di ricarica, quando il robot rileva che gli rimane solo un 30% della batteria.



- ◆ Per attivare la modalità Go Home, premere il pulsante  del telecomando.

## MODALITÀ DI PULIZIA DEL SERBATOIO DELL'ACQUA

- ◆ Quando il pavimento sia pulito, posizionare il serbatoio dell'acqua (AE) nell'aspirapolvere. Il serbatoio dell'acqua funziona per gocciolamento, pertanto il panno-spazzola si inumidirà progressivamente, mentre pulisce il pavimento.
- ◆ Aprire il coperchio ermetico del serbatoio (AG) e versare dell'acqua nello stesso.

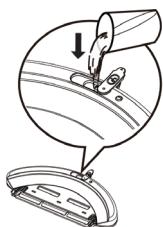

- ◆ Verificare che il panno-spazzola sia ben saldo.

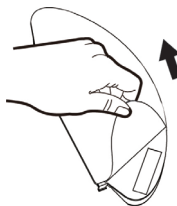

- ◆ Per iniziare la pulizia, collegare il serbatoio dell'acqua all'aspirapolvere e selezionare la modalità di pulizia desiderata.

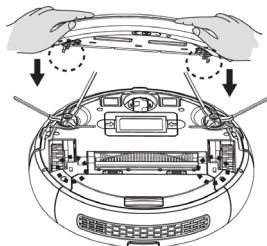

### IMPORTANTE:

Non utilizzare il panno-spazzola in esterni.

- ◆ Spostare i tappeti, affinché non si rovinino.

- ◆ Prima di caricare il robot, rimuovere il serbatoio dell'acqua e il panno-spazzola.

## PROGRAMMAZIONE DELLA PULIZIA

- ◆ Il robot aspirapolvere consente di configurare l'orario e di personalizzare la pulizia della casa.
- ◆ Tali impostazioni possono essere configurate solamente mediante il telecomando.

### IMPORTANTE:

Assicurarsi che il telecomando si trovi vicino al robot durante la configurazione dell'orologio o dell'orario.







- ◆ Assicurarsi che l'interruttore di alimentazione si trovi in posizione ON.



## 1) CONFIGURAZIONE DELL'OROLOGIO DEL TELECOMANDO

- ◆ Premere il pulsante  del telecomando: il tempo inizia a lampeggiare.
- ◆ Utilizzando i pulsanti  o  selezionare il tempo.
- ◆ Premere i pulsanti  o  per selezionare i minuti o le ore.
- ◆ Premere il pulsante  per confermare le impostazioni.

## 2) CONFIGURAZIONE DELL'ORARIO DI PULIZIA

- ◆ Premere il pulsante  sul telecomando; il selettore del tempo lampeggia.
- ◆ Utilizzando i pulsanti  o  selezionare il tempo.
- ◆ Premere i pulsanti  o  per selezionare i minuti o le ore.
- ◆ Premere  per confermare le impostazioni.

## 3) CANCELLARE LA CONFIGURAZIONE DELL'ORARIO DI PULIZIA

- ◆ Per cancellare la configurazione dell'orario di pulizia, premere il pulsante (AN) del telecomando per 4 secondi e il robot emetterà un bip.

## MANUTENZIONE

- ◆ Disinserire il caricatore elettrico dalla rete elettrica ed aspettare che si raffreddi prima di eseguirne la pulizia.
- ◆ Pulire l'apparecchio con una panno umido impregnato di gocce di detergente.
- ◆ Per la pulizia non impiegare solventi o prodotti a pH acido o basico come la candeggina, né prodotti abrasivi.
- ◆ Non lasciar entrare acqua o altri liquidi nelle fenditure di ventilazione per non danneggiare le parti interne dell'apparecchio.
- ◆ Non immergere l'apparecchio in acqua o altri liquidi, né lavarlo con acqua corrente.
- ◆ Non immergere il connettore in acqua o altri liquidi, né lavarlo con acqua corrente.

BXR500E	Pulizia	Frequenza dei ricambi
Serbatoio per la polvere	Dopo ogni uso	
Filtri	Settimanalmente	Ogni 2 mesi
Spazzola rotante	Settimanalmente	Ogni 6 -12 mesi
Spazzole laterali	Mensilmente	Ogni 3-6 mesi (o quando sia visibilmente deteriorato)
Sensori	Mensilmente	-
Poli di carica	Mensilmente	-
Ruota girevole	Mensilmente	-

## STOCCAGGIO

- ◆ Svuotare il serbatoio della polvere dopo ogni uso.
- ◆ Se si prevede di non utilizzare il robot per un lungo periodo di tempo, caricare completamente la batteria e riporla in un luogo asciutto

## PULIZIA DEL SERBATOIO DELLA POLVERE:

- ◆ Svuotamento del serbatoio della polvere
- ◆ Svuotare il serbatoio della polvere dopo ogni uso.
- ◆ Estrarre il serbatoio della polvere dall'apparecchio.

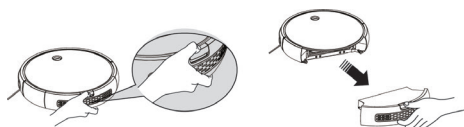

- ◆ Aprire il coperchio e versare il contenuto in un contenitore per la spazzatura.

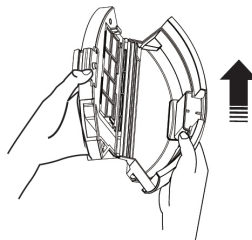

- ◆ Pulizia dei filtri e del serbatoio della polvere
- ◆ Pulire il serbatoio con la spazzola per la pulizia:

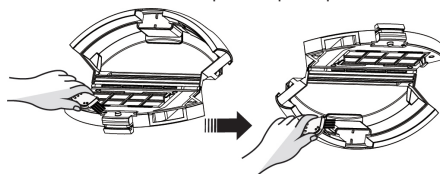

- ◆ Estrarre i filtri e pulire la polvere con la spazzola.

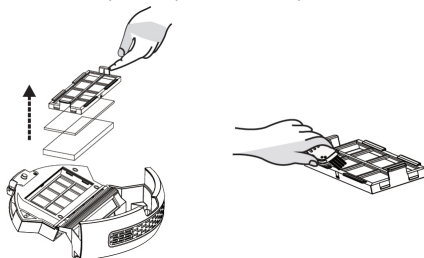

## Rimontare i filtri e il serbatoio della polvere

- ◆ Posizionare il serbatoio nell'apparecchio.

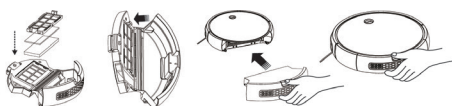

## SOSTITUZIONE DELLA BATTERIA:

- ◆ ATTENZIONE: È importante che le batterie siano completamente scariche prima di procedere alla loro

rimozione.

- ◆ **ATTENZIONE:** Scollegare l'apparato prima di togliere le batterie.
- ◆ Per rimuovere le batterie, al termine della vita utile dell'apparecchio, procedere come segue:
- ◆ Estrarre la batteria e scollegare il terminale che collega la batteria al robot.
- ◆ Collegare il terminale della nuova batteria, poi spingere la batteria verso il basso, finché non rimane incastrata nel vano batteria.

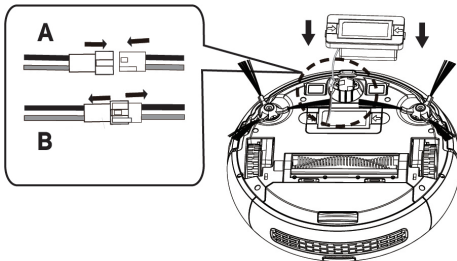

A - Collegamento terminale  
B - Disconnessione del terminale  
■ Nero ■ Rosso

### PULIZIA DEL PANNO-SPAZZOLA

- ◆ Lavare il panno-spazzola con acqua e lasciarlo asciugare.

### PULIZIA DELLA SPAZZOLA ROTANTE CENTRALE E DELLE SPAZZOLE LATERALI:

- ◆ Aprire il coperchio dello scomparto, estrarre la spazzola e pulire lo scomparto con un panno umido.

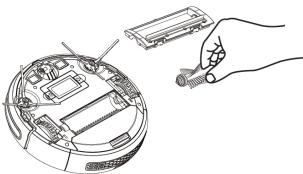
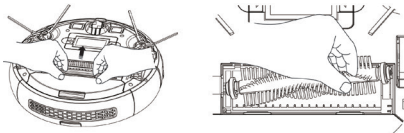

- ◆ Pulire la spazzola rotante centrale. Tagliare i peli eventualmente attorcigliati sulla spazzola, utilizzando la lama compresa nella spazzola di pulizia automatica.

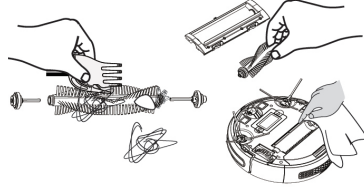

- ◆ Svitare le spazzole laterali.

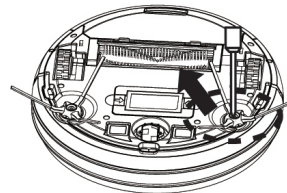

- ◆ Estrarre le spazzole, pulirle da peli e sporcizia e riposizionarle nella loro base.

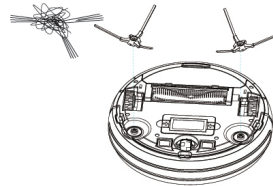

### PULIZIA DELLA RUOTA GIREVOLE

- ◆ Pulire regolarmente le ruote anteriori, sia la destra che la sinistra, con la spazzola per la pulizia.

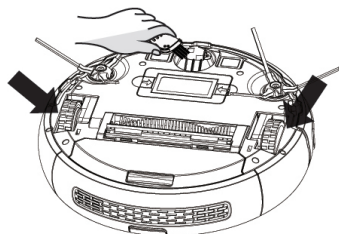

### PULIZIA DEI SENSORI DI DISLIVELLO:

- ◆ Affinché i sensori funzionino correttamente, eliminare spesso la polvere con una pelle di daino o un panno asciutto.

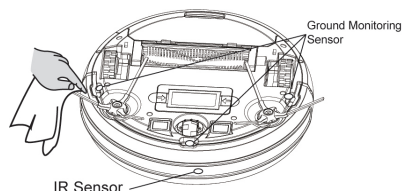

### PULIZIA DEI PUNTI DI CONTATTO PER LA RICARICA AUTOMATICA:

- ◆ Pulire i poli di ricarica automatica e la base di ricarica con la spazzola di pulizia automatica e un panno asciutto.

## Materiali di consumo

- ◆ In caso di guasto o problemi, rivolgersi ad un Centro d'Assistenza Tecnica autorizzato. Non tentare di smontare o riparare l'apparecchio: può essere pericoloso.

### Per i prodotti dell'Unione Europea e/o nel caso in cui sia previsto dalla legislazione del Suo paese di origine:

#### Prodotto ecologico e riciclabile

- ◆ I materiali d'imballaggio di questo apparecchio sono compresi in un sistema di raccolta, classificazione e riciclaggio. Per lo smaltimento, utilizzare gli appositi contenitori pubblici, adatti per ogni tipo di materiale.
- ◆ Il prodotto non contiene concentrazioni di sostanze

considerate dannose per l'ambiente.

 Questo simbolo indica che, per smaltire il prodotto al termine della sua durata utile, occorre depositarlo presso un ente di smaltimento autorizzato alla raccolta differenziata di rifiuti di apparecchiature elettriche ed elettroniche (RAEE).

 Questo simbolo indica che il prodotto può contenere pile o batterie. Toglietele prima di gettare il prodotto. Le pile/batterie vanno depositate negli appositi contenitori per la raccolta. Non gettarle mai nel fuoco.

Questo apparecchio rispetta la Direttiva 2014/35/EU di Bassa Tensione, la Direttiva 2014/30/EU di Compatibilità Elettromagnetica, la Direttiva 2011/65/EU sui limiti d'impiego di determinate sostanze pericolose negli apparecchi elettrici ed elettronici e la Direttiva 2009/125/EC riguardante l'Ecodesign dei prodotti che consumano energia.

## GARANZIA E ASSISTENZA TECNICA

- ◆ Questo prodotto possiede il riconoscimento e la protezione della garanzia legale di conformità con la legislazione vigente. Per far valere i suoi diritti o interessi, dovrà rivolgersi a uno qualsiasi dei nostri servizi ufficiali di assistenza tecnica.
- ◆ Può trovare il più vicino cliccando sul seguente link: <http://www.2helpu.com/>.
- ◆ Inoltre, può richiedere informazioni mettendosi in contatto con noi (consultare l'ultima pagina del manuale).
- ◆ Può scaricare questo manuale di istruzioni e i suoi aggiornamenti da <http://www.2helpu.com/>.

Indicatore intermittente di errore	Nome del problema	Tipo di problema	Soluzioni
Due lampeggiamenti della spia rossa e un bip	Problema della ruota sinistra	La ruota sinistra non gira ed è sovraccarica	Verificare che non ci siano fili impigliati nella ruota
Tre lampeggiamenti della spia rossa e un bip	Problema della ruota destra	La ruota destra non gira ed è sovraccarica	Verificare che non ci siano fili impigliati nella ruota
Quattro lampeggiamenti della spia rossa e un bip	Problema di avvio dell'apparecchio	L'apparecchio si avvia e si arresta dopo 1 secondo	Riposizionare l'apparecchio sul pavimento. Non tenerlo sospeso in aria.
Cinque lampeggiamenti della spia rossa e un bip	Problema della ruota anteriore	La ruota anteriore si inceppa e non gira.	Verificare che non ci siano inceppamenti nelle ruote piccole della ruota anteriore.
Sei lampeggiamenti della spia rossa e un bip	Problema di revisione del pavimento	Esiste un problema quando esegue la revisione del pavimento	Verificare se lo schermo di rilevamento, sito nella parte inferiore dell'apparecchio, non è ben coperto
Sette lampeggiamenti della spia rossa e un bip	Bassa carica della batteria	Il livello di carica della batteria è molto basso (sebbene non arrivi al punto di ricarica).	Mettere l'apparecchio in ricarica sulla sua base
Otto lampeggiamenti della spia rossa e un bip	Problema del paraurti anteriore	Gli ammortizzatori delle coperture anteriori destra e sinistra non si ripristinano.	Verificare se l'ammortizzatore dell'apparecchio è normale o meno
Nove lampeggiamenti della spia rossa e un bip	Problema della spazzola principale	La ruota della spazzola principale è sovraccarica o la sua carica è bassa	Verificare se sono presenti oggetti esterni nello spazzolino della spazzola principale dell'apparecchio
Dieci lampeggiamenti della spia rossa e un bip	Problema della spazzola laterale	La ruota della spazzola laterale è sovraccarica o la sua carica è bassa	Verificare se ci sono peli o tessuti impigliati nella spazzola laterale
Undici lampeggiamenti della spia rossa e un bip	Problema di revisione delle pareti	Esiste un problema di revisione delle pareti	Verificare se lo schermo trasparente del revisore di pareti è coperta od ostruita da peli o tessuti
Dodici lampeggiamenti della spia rossa e un bip	Problema del ventilatore	Il ventilatore non gira a un'intensità sufficiente	Verificare se le pale del ventilatore sono allentate o intasate da peli o tessuti
Quattordici lampeggiamenti della spia rossa e un bip	Problema di carica	L'apparecchio non carica o non mostra lo stato di carica	Verificare se l'apparecchio è correttamente collegato alla sua base di carica

## Español

### Robot Aspirador BXRV500E

Distinguido cliente:

Le agradecemos que se haya decidido por la compra de un producto de la marca BLACK+DECKER Su tecnología, diseño y funcionalidad junto con el hecho de superar las más estrictas normas de calidad le comportarán total satisfacción durante mucho tiempo.

- ◆ Lea atentamente estas instrucciones antes de encender el aparato y consérvelas para futuras consultas. El incumplimiento de estas instrucciones puede provocar un accidente.

### Consejos y advertencias de seguridad

- ◆ Este aparato puede ser utilizado por niños a partir de 8 años de edad y personas con capacidades físicas, sensoriales o mentales reducidas o con falta de experiencia o desconocimiento, bajo supervisión o bajo las instrucciones de uso del aparato de forma segura, comprendiendo los peligros que implica.
- ◆ La limpieza y el mantenimiento no deben realizarlo los niños sin supervisión.
- ◆ Este aparato no es un juguete. Los niños deberán estar vigilados para garantizar que no juegan con el aparato.
- ◆ Antes de eliminar el aparato, retirar la batería.
- ◆ Desconectar el aparato antes de retirar las baterías.
- ◆ Eliminar la batería de manera segura.
- ◆ Este aparato está pensado únicamente para uso doméstico, no para uso profesional o industrial.
- ◆ Desenchufar el cargador de baterías de la red cuando no se use y antes de realizar cualquier operación de limpieza.
- ◆ Este aparato contiene accesorios con partes rotatorias. Ropas holgadas, joyas o cabello suelto pueden quedar atrapados en las partes móviles. Vestir adecuadamente. No usar prendas amplias ni accesorios colgantes. Mantener el cabello, ropa y guantes alejados de las partes móviles.
- ◆ Usar el aparato solamente con la fuente de alimentación suministrada con el aparato.
- ◆ Conectar el aparato a una tensión que coincida con la indicada en la placa de características del aparato.
- ◆ Si el cable de alimentación está dañado debe ser sustituido por el fabricante, el servicio de asistencia técnico o personal cualificado, para evitar daños.
- ◆ Antes de conectar el cargador de baterías a la red, verificar que el voltaje indicado en la placa de características coincide con el voltaje de red.
- ◆ Conectar el aparato a un enchufe provisto de toma de tierra y que soporte 10 amperios.
- ◆ Verificar que la clavija del cargador encaja correctamente en la toma de corriente. No alterar la clavija. No usar adaptadores de clavija.

- ◆ No forzar el cable de alimentación. No tirar del cable eléctrico para desenchufar el aparato.
- ◆ No tocar la clavija de conexión con las manos mojadas.
- ◆ No utilizar el aparato con el cable o la clavija dañados
- ◆ En caso de ruptura de alguna de las envoltentes, desconectar inmediatamente el aparato de la red eléctrica para evitar que pueda sufrirse una descarga eléctrica.
- ◆ No utilizar el aparato si se ha caído, si hay signos visibles de daños, o si existe alguna fuga.
- ◆ Evitar cualquier contacto con el líquido que pueda desprender la batería. En caso de contacto accidental con los ojos, lavarlos con agua y acudir a un médico. El líquido derramado por la batería puede provocar irritación o quemaduras.

### Uso y cuidado

- ◆ No utilice el aparato si sus accesorios no están debidamente instalados.
- ◆ No usar el aparato para recoger agua u otro líquido.
- ◆ No utilice el aparato si el interruptor de encendido/apagado no funciona.
- ◆ Retire las pilas del aparato si no lo va a usar durante algún tiempo.
- ◆ Guarde este aparato fuera del alcance de los niños y/o personas con capacidades físicas sensoriales o mentales reducidas o no familiarizadas con su uso.
- ◆ No lo utilice en áreas en las que haya objetos metálicos como clavos y/o tornillos.
- ◆ No aspirar objetos incandescentes o cortantes (colillas, cenizas, clavos...).
- ◆ No utilice el aparato para recoger líquidos, sustancias tóxicas, líquidos inflamables o combustibles.
- ◆ No lo utilice en presencia de fuego, explosivos y/o humo o líquidos inflamables.
- ◆ Para evitar accidentes, después de cada uso almacene el aparato en un lugar seguro.
- ◆ No abrir la/s batería/s bajo ningún concepto.
- ◆ Cuando la/s batería/s no estén en uso, éstas deben mantenerse alejadas de otros objetos metálicos como clips para papeles, monedas, llaves, tornillos... que pudieran establecer conexión de un terminal a otro.
- ◆ Evite provocar un cortocircuito entre los terminales de la batería, ya que existe riesgo de explosión o incendio.
- ◆ Guardar la/s batería/s en lugares donde la temperatura no supere los 40 °C ni sea inferior a los 4 °C.
- ◆ Recargue la/s batería/s solamente con el cargador suministrado por el fabricante. Un cargador que es adecuado para un tipo de baterías puede ocasionar un peligro de explosión o incendio cuando es usado con otra/s batería/s.

- ◆ Use el aparato solamente con el tipo de batería/s con el que ha sido diseñado. El uso de cualquier otra/s pila/s puede ocasionar un peligro de explosión o incendio.
- ◆ El aparato es para su uso en interiores.

### Servicio:

- ◆ Asegúrese de que el servicio de mantenimiento del aparato es realizado por personal especializado y que, si se necesitan accesorios / recambios, estos sean originales.
- ◆ ATENCIÓN: Existe el riesgo de incendio en caso de que la limpieza del aparato no se realice conforme a estas instrucciones.
- ◆ Un uso inadecuado, o contrario a las instrucciones de uso, anula la garantía y la responsabilidad del fabricante.

## Descripción

### VISTA SUPERIOR

- A Cubierta superior del robot aspirador
- B Banda antiralladuras
- C Sensor de infrarrojos
- D Botón de funcionamiento
- E Indicador luminoso de error rojo
- F Indicador luminoso de funcionamiento
- G Indicador luminoso de carga
- H Botón del depósito de polvo

### VISTA INFERIOR

- I Sensores anticaida.
- J Cepillos laterales
- K Puntos de contacto de carga
- L Rueda pivotante
- M Rueda derecha
- N Rueda izquierda
- O Cepillo rotativo central
- R Cepillo de goma
- S Tapa de la batería

### BASE DE CARGA

- U Base de carga
- V Sensor de la base
- W Cargador
- X Puntos de contacto de carga

### DEPÓSITO DE POLVO

- Y Depósito polvo
- Z Tapa del depósito polvo

- AA Prefiltro textil
- AB Filtro EPA
- AC Filtro de esponja
- H Pulsador extracción contenedor de polvo

DEPÓSITO DE AGUA

- AE Depósito de agua
- AF Mopa de microfibra lavable
- AG Tapa hermética del depósito de agua
- H Cepillo de autolimpieza

CONTROL REMOTO

	(AI)	Botón Modo de limpieza AUTO
	(AJ)	Botón Modo de limpieza Go Home (vuelve a la base de carga automáticamente)
	(AK)	Botones de dirección (arriba/ abajo/ derecha /izquierda)
	(AL)	Botón marcha o paro
	(AM)	Botón para seleccionar la hora
	(AN)	Botón para seleccionar la hora de limpieza
	(AP)	Botón Modo de limpieza de Perímetro
	(AQ)	Botón Modo de limpieza de habitación

NOTA: Inserte 2 pilas AAA antes de usar el mando a distancia. Compruebe que el polo positivo y negativo están situados correctamente en el compartimento de las pilas.  
\*\*pilas no incluidas

- ◆ En caso de que su modelo de aparato no disponga de los accesorios descritos, puede adquirirlos en los Servicios de Asistencia Técnica

IMPORTANTE:

Los cables u otros objetos esparcidos por el suelo pueden dificultar el movimiento del robot. Retire estos objetos antes de usar el robot aspirador.

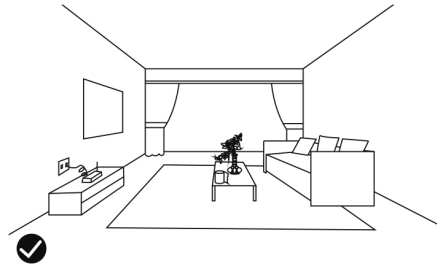

- ◆ Use el robot solo sobre alfombras de pelo corto.
- ◆ Los muebles con una altura inferior a 8 cm pueden bloquear el robot. Levante los muebles si necesita limpiar esa zona.
- ◆ Coloque una barrera de seguridad en las escaleras para evitar que se caiga en caso de que los sensores anticaídas no funcionen correctamente.

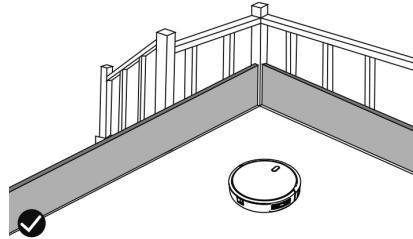

Instalación

- ◆ Asegúrese de retirar todo material de embalaje del interior del aparato.

Colocación de la base de carga:

- ◆ Conecte el cargador a la base de carga.
- ◆ Sitúe la base de carga nivelada y junto la pared.
- ◆ Para recibir buena señal, es preciso dejar un radio de 1 m a los laterales del robot y 3 m delante de la base.

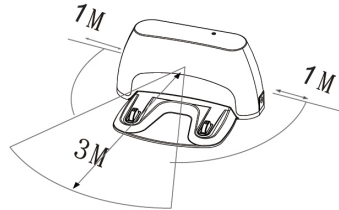

- ◆ Conecte el aparato a la red eléctrica.



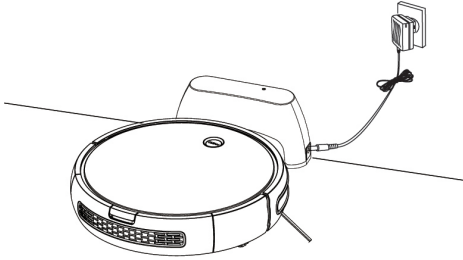

- ◆ Mantenga la base de carga conectada mientras el robot trabaja ya que de lo contrario no podrá encontrarla.
- ◆ No cambie de lugar la base de carga durante la limpieza

## CARGA DE LA BATERÍA:

- ◆ Advertencia: Cargue la batería al máximo antes de usar el aparato por primera vez.
- ◆ Cargar la batería a temperatura ambiente entre 4 y 40 °C.

### Carga manual

- ◆ Sitúe el robot en la base de carga y compruebe que los polos de carga están alineados correctamente.

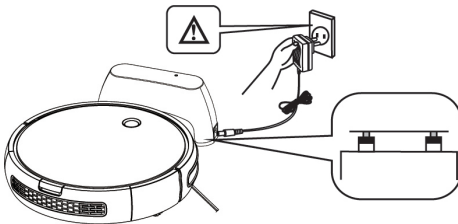

Peligro! Electrocución

- ◆ El LED azul (D) parpadeará. Cuando el robot ya se ha cargado, el LED azul deja de parpadear.
- ◆ Antes de utilizar el robot por primera vez, cargue el robot durante 4 horas

### Carga con el mando a distancia

- ◆ Con el aparato en modo espera o en modo limpieza, presione el botón  para activar el modo recarga.

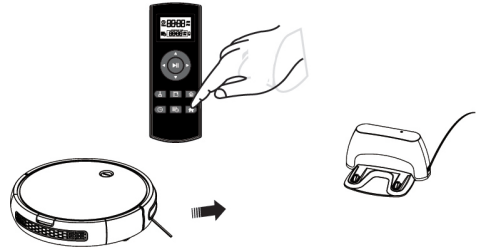

### Carga automática

- ◆ Si la batería está demasiado baja, el led (D) parpadea en azul y el robot entra en modo recarga.
- ◆ NOTA: Cuando la batería está a punto de agotarse, el robot vuelve automáticamente a la base para su recarga.
- ◆ NOTA: En caso de no poder acceder a la base, el robot no se podrá recargar, volverá a la posición inicial y finalizará el modo de limpieza. En este caso, coloque el robot manualmente en la base para su recarga correcta.
- ◆ NOTA: La colocación de obstáculos o el agotamiento de las baterías pueden impedir que el aparato regrese a la base de carga.

## FUNCIONAMIENTO MANUAL DEL ROBOT

### Encender la aspiradora

- ◆ Presione 2 segundos el botón de funcionamiento (D) para activar el robot. El indicador rojo se iluminará (modo espera).

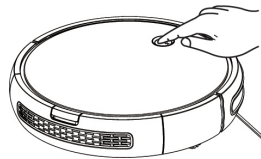

### Modo de limpieza automática

- ◆ Pulse el botón (D) para comenzar a limpiar en modo AUTO. El indicador se volverá azul y el robot comenzará a limpiar automáticamente.

### Modo de recarga automática

- ◆ Con el aparato en modo de espera o en modo de limpieza, haga doble clic en el botón (D); el indicador azul parpadeará, lo que significa que el robot ha entrado en modo de recarga automática.



### Pautas de funcionamiento ○



Estado	Pantalla	Funcionamiento
Apagado	Luz apagada	Pulse brevemente ○ para establecer el modo Standby, luego mantenga pulsado ○ 4 s para establecer el modo de APAGADO
Encendido	Luz roja encendida	Mantenga pulsado ○ 2 s para establecer el modo de Espera
Limpieza	Luz azul encendida	Pulse brevemente ○ para establecer el modo de autolimpieza
Recarga	Parpadeo de la luz azul	Doble clic ○ para establecer modo de recarga
Cargando	Parpadeo azul	
Error	Parpadeo de la luz roja y pitido	
Cargado totalmente	Luz azul encendida	

### MANEJO DEL ROBOT CON EL MANDO A DISTANCIA

	Instrucciones de funcionamiento	Información sobre el funcionamiento
▶▶	(Botón) Marcha /Paro	1. Con el aparato en modo espera, pulse el botón para establecer el modo de autolimpieza. 2. Con el aparato en un modo de limpieza, pulse el botón para cambiar a modo de espera. 3. Cuando configure el tiempo, pulse este botón para realizar la configuración
▲	Botón de avance	Mantenga pulsado el botón para que el aparato vaya hacia adelante; suelte para que deje de moverse.
◀	Botón de giro a la izquierda	Mantenga pulsado el botón para que el aparato gire en sentido contrario a las agujas del reloj; suelte para detenerlo.
▶	Botón de giro a la derecha	Mantenga pulsado el botón para que el aparato gire en el sentido de las agujas del reloj; suelte para que deje de girar.
▼	Botón de retorno	Mantenga pulsado el botón para que el aparato gire en sentido contrario a las agujas del reloj en torno a 180° y luego se mueva hacia adelante; suelte para que deje de moverse



### PROCESO DE SINCRONIZACIÓN

- ◆ Si el mando a distancia no responde, compruebe el estado de las pilas. Si ese no es el problema, sincronice el mando a distancia con el aspirador. Para ello, siga los siguientes pasos:
  - ◆ En modo espera, mantenga pulsado ○ 6 s hasta que la luz azul parpadee, simultáneamente pulse ▶▶ en el mando a distancia hasta escuchar un pitido.

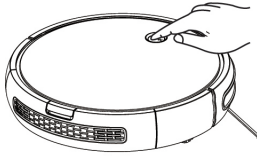
- ◆ Alternativamente, pulse  y  a la vez durante 3 s. Cuando escuche un pitido, significa que se ha completado el proceso de sincronización.



### PAUSAR EL ROBOT

- ◆ Para detenerlo presione el botón de funcionamiento (D) del robot, o el botón  del mando a distancia.
- ◆ Para reanudar el ciclo de limpieza, presione el botón de funcionamiento (D) o el botón on/off  del mando a distancia.
- ◆ Para que el robot regrese a la base de carga (U) presione el botón Go Home .

### APAGAR EL ROBOT

- ◆ Para apagar el robot presione el botón de funcionamiento (D) hasta que el indicador de funcionamiento se apague.

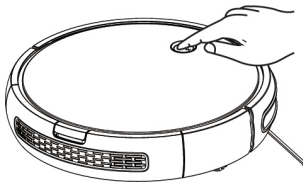

## MODOS DE LIMPIEZA

### MODO DE LIMPIEZA AUTO

- ◆ El robot empieza a aspirar de manera automática y combina los diferentes modos de limpieza en uno optimizando al máximo la limpieza de tu hogar. Para usar el modo de limpieza auto presione el botón  del mando a distancia.

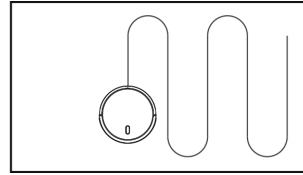

- ◆ Cuando termina el ciclo de limpieza, o si la batería se está agotando, regresa a la base de carga.

### MODO DE LIMPIEZA PERÍMETRO

- ◆ Una vez que el robot termina de limpiar las áreas abiertas de su piso, usa el modo perímetro para asegurarse de que haya limpiado a lo largo de las paredes y alrededor de las patas de los muebles.

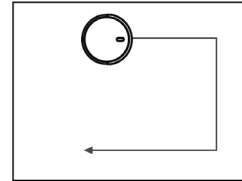

- ◆ Si prefiere una limpieza más rápida de los bordes, presione el botón  del mando a distancia.

### MODO DE LIMPIEZA DE HABITACIÓN

- ◆ Cuando sea necesario limpiar una habitación específica, presione el botón modo de limpieza habitación en el mando a distancia .

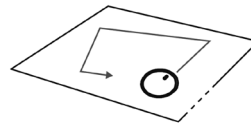

- ◆ Al terminar la limpieza, el robot se parará.
- ◆ Cierre las puertas de la habitación mientras se use este modo.

### MODO GO home

- ◆ Modo de retorno a la base de carga cuando el robot detecta que solo le queda un 30% de la batería.
- ◆ Para activar el modo Go Home presione el botón  del mando a distancia.

## LIMPIEZA CON EL DEPÓSITO DE AGUA

- ◆ Con el suelo limpio, coloque el depósito de agua (AE) en la aspiradora. El depósito de agua funciona por goteo por lo que la mopa se irá humedeciendo a medida que friega el suelo.
- ◆ Abra la tapa hermética del depósito (AG) y vierta agua en el depósito.

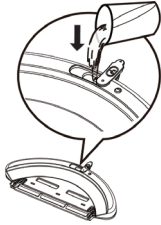

- ◆ Verifique que la mopa está bien sujeta.

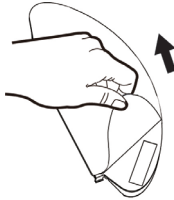

- ◆ Para comenzar la limpieza, conecte el depósito de agua al aspirador y seleccione el modo de limpieza deseado.

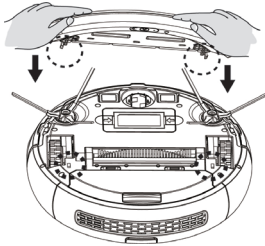

### IMPORTANTE:

No use la mopa en exteriores.

- ◆ Retire las alfombras para que no resulten dañadas
- ◆ Antes de cargar el robot retire el depósito de agua y la mopa.

## PROGRAMACIÓN DE LA LIMPIEZA

- ◆ El robot aspirador le permite configurar el horario y personalizar la limpieza de su hogar.
- ◆ Estos ajustes solo se pueden configurar a través del mando a distancia.

### IMPORTANTE:

Asegúrese de que el control remoto esté cerca del robot mientras configura el reloj o el horario.

- ◆ Verifique que el interruptor de alimentación está en posición ON.



### 1) CONFIGURACIÓN DEL RELOJ DEL MANDO A DISTANCIA

- ◆ Pulse el botón del mando a distancia. Entonces la hora empezará a parpadear.
- ◆ Con los botones o seleccione la hora actual.
- ◆ Pulse los botones o para seleccionar los minutos o las horas.
- ◆ Pulse para validar los ajustes.

### 2) CONFIGURAR EL HORARIO DE LIMPIEZA

- ◆ Pulse el botón del mando a distancia; el selector de tiempo parpadea.
- ◆ Con los botones o seleccione la hora en que queremos que se inicie la limpieza.
- ◆ Pulse los botones o para seleccionar los minutos o las horas.
- ◆ Pulse para validar los ajustes. A partir de este momento el aspirador iniciará la limpieza diaria a la hora seleccionada.

### 3) CANCELAR LA CONFIGURACIÓN DEL HORARIO DE LIMPIEZA

- ◆ Para cancelar la configuración del horario de limpieza pulse el botón (AN) del mando a distancia durante 4 segundos, el robot emitirá un pitido.

### MANTENIMIENTO

- ◆ Desenchufe el cargador eléctrico de la red y déjelo enfriar antes de iniciar cualquier operación de limpieza.
- ◆ Limpie el aparato con un paño húmedo impregnado con unas gotas de detergente.
- ◆ No utilice disolventes, ni productos con un factor pH ácido o básico como la lejía, ni productos abrasivos, para la limpieza del aparato.
- ◆ No deje entrar agua u otro líquido por las aberturas de ventilación para evitar daños en las partes interiores del aparato.
- ◆ No sumergir el aparato en agua u otro líquido ni ponerlo debajo del grifo.
- ◆ No sumerja el conector en agua u otro líquido ni ponerlo bajo el grifo.

BXRV500E	Limpieza	Frecuencia de recambio
Depósito de polvo	Después de cada uso	
Filtros	Semanalmente	Cada 2 meses
Cepillo rotatorio	Semanalmente	Cada 6-12 meses
Cepillos laterales	Mensualmente	Cada 3-6 meses (o cuando el desgaste sea visible)
Sensores	Mensualmente	-
Polos de carga	Mensualmente	-
Rueda pivotante	Mensualmente	-

### ALMACENAMIENTO

- ◆ Vacíe el depósito de polvo después de cada uso.
- ◆ Si no va a usar el robot durante un periodo prolongado de tiempo, cargue por completo la batería y guárdela en un lugar seco

### LIMPIEZA DEL DEPÓSITO DE POLVO:

- ◆ Vaciado del depósito de polvo
- ◆ Vacíe el depósito de polvo después de cada uso.
- ◆ Extraiga el depósito polvo del aparato.

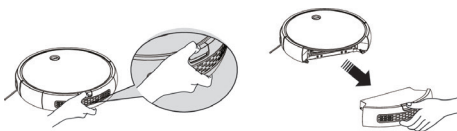

- ◆ Abra la tapa y vierta su contenido en un contenedor de basura.

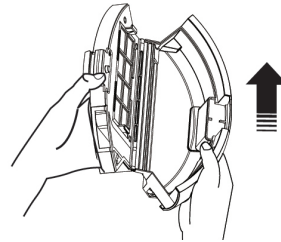

- ◆ Limpieza de los filtros y el depósito de suciedad
- ◆ Limpie el depósito de suciedad con el cepillo de limpieza:

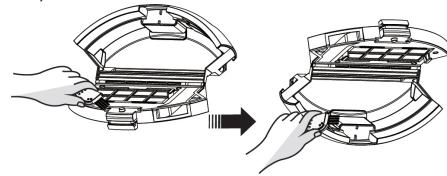

- ◆ Extraiga los filtros y limpie el polvo con el cepillo.

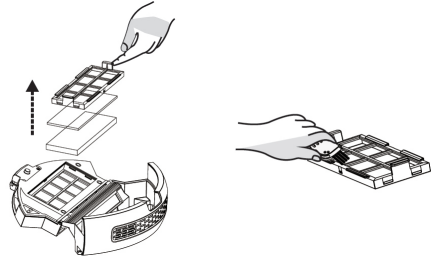

- ◆ Vuelva a montar los filtros y el depósito de suciedad
- ◆ Coloque el depósito de suciedad en el aparato.

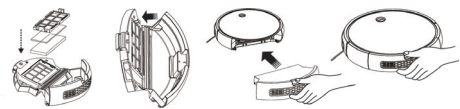

### SUSTITUCIÓN DE LA BATERÍA:

ATENCIÓN: Es importante que las baterías se encuentren completamente descargadas antes de proceder a su retirada.

ATENCIÓN: Desconecte el aparato antes de retirar las baterías.

- ◆ Para reemplazar o retirar las baterías, una vez finalizada la vida útil del aparato, proceda de la siguiente manera:
- ◆ Extraiga la batería y desconecte el terminal que conecta la batería al robot.

- ◆ Conecte el terminal de la nueva batería al aparato; a continuación, empuje la batería hacia abajo hasta que quede fijada en el compartimento de la batería.

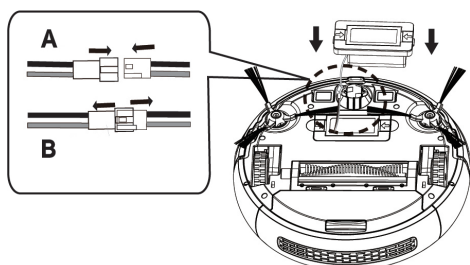

A - Conexión del terminal  
 B - Desconexión del terminal  
 ■ Negro ■ Rojo

- ◆ Limpie el cepillo rotatorio central. Corte los pelos enrollados en el cepillo con la cuchilla que incluye el cepillo de autolimpieza.

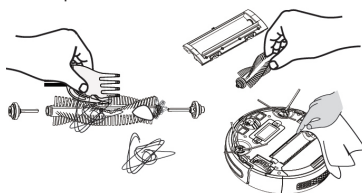

- ◆ Desatornille los cepillos laterales.

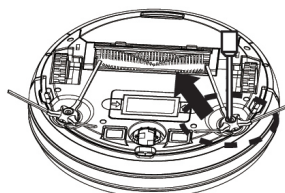

### LIMPIEZA DE LA MOPA

- ◆ Lave la mopa con agua y déjela secar.

### LIMPIEZA DEL CEPILLO ROTATORIO CENTRAL Y LOS CEPILLOS LATERALES:

- ◆ Abra la tapa del compartimento, extraiga el cepillo y limpie el compartimento con un paño húmedo.

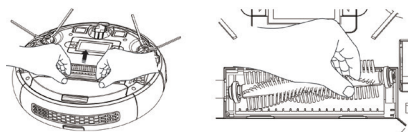

- ◆ Saque los cepillos, límpielos de pelos y suciedad y vuelva a colocarlos en su base

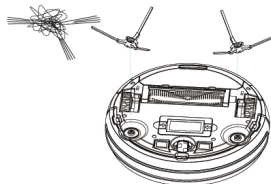

### LIMPIEZA DE LAS RUEDAS

- ◆ Limpie regularmente la rueda delantera, la rueda izquierda y la rueda derecha con el cepillo de limpieza.

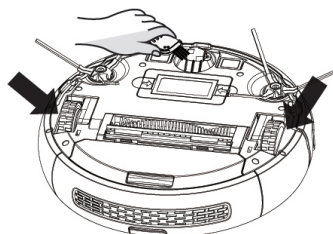
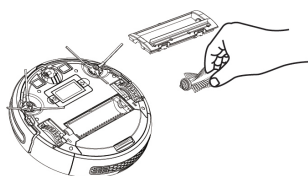

**LIMPIEZA DE LOS SENSORES ANTICAIDA:**

- ◆ Para un buen funcionamiento de los sensores elimine a menudo el polvo con una gamuza o paño seco.

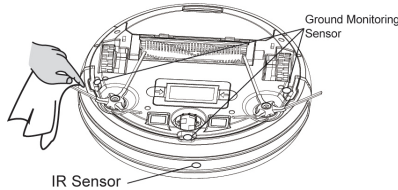
**LIMPIEZA DE LOS BORNES DE CARGA DEL ASPIRADOR:**

- ◆ Limpie los polos de carga automática y la base de carga con el cepillo de autolimpieza y un paño seco.

**Consumibles**

- ◆ En caso de avería u otro tipo de problemas, lleve el aparato a un Servicio de Asistencia Técnica autorizado. No intente desmontarlo o repararlo ya que puede resultar peligroso.

**Para productos de la Unión Europea y/o en caso de que así lo exija la normativa en su país de origen:****Ecología y reciclabilidad del producto:**

- ◆ Los materiales de embalaje de este aparato están incluidos en un sistema de recogida, clasificación y reciclado. Si desea deshacerse de ellos, puede utilizar los contenedores de reciclaje públicos apropiados para cada tipo de material.
- ◆ El producto está exento de concentraciones de sustancias que se puedan considerar dañinas para el medio ambiente.



Este símbolo significa que, si desea deshacerse del producto, una vez transcurrida la vida de este, debe depositarlo por los medios adecuados en manos de un gestor de residuos autorizado para la recogida selectiva de Residuos de Aparatos Eléctricos y Electrónicos (RAEE)



Este símbolo significa que el producto puede disponer de pilas o baterías en su interior, las cuales deben ser retiradas previamente antes de deshacerse del producto. Recuerde que las

pilas/baterías deben depositarse en contenedores especiales autorizados. Nunca deben tirarse al fuego.

Este aparato cumple con la Directiva 2014/35/EU de Baja Tensión, con la Directiva 2014/30/EU de Compatibilidad Electromagnética, con la Directiva 2011/65/EU sobre restricciones a la utilización de determinadas sustancias peligrosas en aparatos eléctricos y electrónicos y con la Directiva 2009/125/EC sobre los requisitos de diseño ecológico aplicable a los productos relacionados con la energía.

**GARANTÍA Y ASISTENCIA TÉCNICA**

- ◆ Este producto goza del reconocimiento y protección de la garantía legal de acuerdo con la legislación vigente. Para hacer valer sus derechos o intereses, debe acudir a cualquiera de nuestros servicios oficiales de asistencia técnica.
- ◆ Puede encontrar el más cercano accediendo al siguiente enlace web: <http://www.2helpu.com/>.
- ◆ También puede solicitar información relacionada poniéndose en contacto con nosotros (consulte la última página del manual).
- ◆ Puede descargar este manual de instrucciones y sus actualizaciones en <http://www.2helpu.com/>.

<b>Indicador intermitente de error</b>	<b>Nombre del fallo</b>	<b>Tipos de fallo</b>	<b>Soluciones</b>
Dos parpadeos de la luz roja con un pitido	Fallo de la rueda izquierda	La rueda izquierda no gira y está sobrecargada	Compruebe si hay hilos enredados en la rueda
Tres parpadeos de la luz roja con un pitido	Fallo de la rueda derecha	La rueda derecha no gira y está sobrecargada	Compruebe si hay hilos enredados en la rueda.
Cuatro parpadeos de la luz roja con un pitido	Fallo al iniciar el aparato	El aparato se inicia y se para en 1 segundo	Vuelva a colocar el aparato en el suelo. No lo mantenga suspendido en el aire.
Cinco parpadeos de la luz roja con un pitido	Fallo de la rueda delantera	La rueda delantera se atasca y no gira.	Compruebe si hay atascos en la rueda pequeña de la rueda delantera.
Seis parpadeos de la luz roja con un pitido	Fallo de los sensores anticaída	Hay un problema en los sensores anticaída	Compruebe si la pantalla de detección de debajo del aparato no está bien cubierta
Siete parpadeos de la luz roja con un pitido	Carga de la batería baja	El nivel de carga de la batería es muy bajo (aunque no llega al punto crítico de recarga).	Ponga el aparato a cargar en la base
Ocho parpadeos de la luz roja con un pitido	Fallo del paragolpes delantero	Los amortiguadores del paragolpes no se restablecen.	Compruebe si el amortiguación del paragolpes es normal o no
Nueve parpadeos de la luz roja con un pitido	Fallo de la escobilla principal	La rueda de la escobilla principal está sobrecargada o con carga baja	Compruebe si hay objetos externos en el cepillo de la escobilla principal del aparato
Diez parpadeos de la luz roja con un pitido	Fallo de la escobilla lateral	La rueda del cepillo lateral está sobrecargada o con carga baja.	Compruebe si hay pelos o tejidos enrollados en el cepillo lateral
Once parpadeos de la luz roja con un pitido	Fallo en el sensor de infrarojos	Hay un problema en el sensor de infrarojos	Compruebe si el sensor de infrarojos está tapado u obstruido por pelos o tejidos
Doce parpadeos de la luz roja con un pitido	Fallo del ventilador	El ventilador no gira con suficiente intensidad	Compruebe si las palas del ventilador están sueltas o enrolladas con pelo o tejidos
Catorce parpadeos de la luz roja con un pitido	Fallo de carga	El aparato no carga o no muestra el estado de carga	Compruebe si el aparato está conectado a la base de carga



## Português

### Robô aspirador BXRV500E

Caro cliente:

Obrigado por ter adquirido um produto da marca BLAC-K+DECKER.

A sua tecnologia, design e funcionalidade, aliados às mais rigorosas normas de qualidade, garantir-lhe-ão uma total satisfação durante muito tempo.

- ◆ Leia com muita atenção estas instruções antes de utilizar o aparelho e guarde-o para futuras consultas. A não observância e cumprimento destas instruções pode resultar em acidente.

## Conselhos e advertências de segurança

- ◆ Este aparelho pode ser utilizado por crianças a partir dos 8 anos ou por pessoas com capacidade física, sensorial ou mental reduzida, desde que o façam sob supervisão ou tenham recebido formação sobre a utilização segura do aparelho e compreendam os perigos que este acarreta.
- ◆ As crianças não devem efetuar a limpeza e a manutenção do aparelho sem supervisão de um adulto.
- ◆ Este aparelho não é um brinquedo. As crianças devem ser vigiadas para assegurar que não brincam com o aparelho.
- ◆ Antes de deitar fora o aparelho, remova a bateria.
- ◆ Desligue o aparelho antes de retirar as baterias.
- ◆ Deite fora a bateria de forma segura.
- ◆ Este aparelho está projetado unicamente para utilização doméstica, não para utilização profissional ou industrial.
- ◆ Desligue o carregador de baterias da rede elétrica quando não o estiver a utilizar e antes de iniciar qualquer operação de limpeza.
- ◆ Este aparelho contém acessórios com partes giratórias. Roupa folgada, jóias ou cabelo solto podem ficar presos nas partes móveis. Vista-se de maneira apropriada. Não utilize roupas largas nem acessórios pendentes. Mantenha o cabelo, a roupa e as luvas afastados das partes móveis.
- ◆ Utilize o aparelho somente com o carregador de corrente de específico, fornecido juntamente com o aparelho.
- ◆ Ligue o aparelho a uma rede com tensão igual à indicada na etiqueta das especificações do aparelho.
- ◆ Se o cabo de alimentação estiver danificado deve ser substituído pelo fabricante, pelo serviço de assistência técnica, ou por pessoal qualificado, para evitar danos.
- ◆ Antes de ligar o carregador à rede elétrica, verifique se a tensão de corrente indicada na etiqueta das especificações coincide com a tensão de corrente da rede elétrica.
- ◆ Ligue o aparelho a uma tomada de corrente com ligação à terra e que suporte 10 amperes.

- ◆ Verifique se a ficha do carregador encaixa corretamente na tomada. Não altere a ficha. Não utilize adaptadores de ficha.
- ◆ Não force o cabo de alimentação. Não retire o cabo elétrico para desligar o aparelho.
- ◆ Não toque na ficha de ligação com as mãos molhadas.
- ◆ Não utilize o aparelho se tiver o cabo elétrico ou a ficha danificada.
- ◆ Em caso de rutura do revestimento do aparelho, desligue-o imediatamente da corrente elétrica para evitar que possa sofrer uma descarga elétrica.
- ◆ Não utilize o aparelho se este caiu e se existirem sinais visíveis de danos ou de fugas.
- ◆ Evite qualquer contacto com o líquido que pode verter da bateria. Em caso de contacto accidental com os olhos, lave-os e consulte imediatamente um médico. O líquido derramado pela bateria pode provocar irritações ou queimaduras.

### Utilização e cuidados

- ◆ Não utilize o aparelho se os acessórios não estiverem devidamente montados.
- ◆ Não utilize o aparelho para recolher água ou qualquer outro líquido.
- ◆ Não utilize o aparelho se o botão de ligar / desligar não funcionar.
- ◆ Retire as pilhas/baterias do aparelho no caso de não o utilizar durante longos períodos de tempo.
- ◆ Guarde este aparelho fora do alcance de crianças e/ou de pessoas que apresentem capacidades físicas, sensoriais ou mentais reduzidas, ou falta de experiência e conhecimento
- ◆ Não o utilize em áreas com objetos metálicos como cravos e/ou parafusos.
- ◆ Nunca aspire objectos incandescentes ou cortantes (beatas, cinzas, pregos, etc.)
- ◆ Não utilize o aparelho para aspirar líquidos, substâncias tóxicas, líquidos inflamáveis ou combustíveis.
- ◆ Não utilize o aparelho na presença de chamas, explosivos e/ou fumo ou líquidos inflamáveis.
- ◆ Para evitar acidentes, guarde o aparelho num local seguro após cada utilização.
- ◆ Não abra a(s) bateria(s) em nenhuma situação.
- ◆ Quando a(s) pilhas(s) ou bateria(s) não estiver(em) a ser utilizada(s), mantenha-a(s) afastada(s) de outros objectos metálicos, tais como, clips, moedas, chaves, etc., que possam ligar um pólo ao outro.
- ◆ Evite, assim, provocar um curto-circuito entre os terminais da bateria, já que existe risco de explosão ou incêndio.

- ◆ Não guarde o aparelho em locais onde a temperatura ambiente possa ser superior a 40 °C.ou inferior a 4 °C.
- ◆ Apenas recarregue a(s) bateria(s) com o carregador fornecido pelo fabricante. Um carregador que é adequado para um certo tipo de baterias pode originar risco de explosão ou incêndio se for usado com outro tipo de bateria(s).
- ◆ Utilize o aparelho apenas com o tipo de bateria(s) projetadas para o mesmo. A utilização de outra(s) pilha(s) ou bateria(s) pode apresentar risco de explosão ou incêndio.
- ◆ O aparelho é para utilização em interiores.

### Assistência técnica:

- ◆ Certifique-se de que o serviço de manutenção do aparelho é realizado por pessoal especializado e que, caso o aparelho necessite de consumíveis/peças de substituição, estas sejam de origem.
- ◆ ATENÇÃO: Existe risco de incêndio caso a limpeza do aparelho não seja realizada conforme estas instruções.
- ◆ Qualquer utilização inadequada ou em não conformidade com as instruções de utilização anula a garantia e a responsabilidade do fabricante.

### Descrição

#### VISTA SUPERIOR

- A Revestimento superior do robô aspirador
- B Para-choques
- C Sensor de infravermelhos de impacto frontal
- D Botão de funcionamento
- E Indicador luminoso vermelho fixo ou intermitente de erro
- F Indicador luminoso de funcionamento
- G Indicador luminoso de carregamento
- H Botão do depósito de pó

#### VISTA INFERIOR

- I Sensores anti-queda.
- J Escovas laterais
- K Pontos de contacto do carregador
- L Roda pivô
- M Roda direita
- N Roda esquerda
- O Escova rotativa central
- R Escova de borraça
- S Tampa da bateria

**ESTAÇÃO DE CARREGAMENTO**

- U Estação de carregamento
- V Sensor do estação
- W Carregador
- K Pontos de contacto do carregador









**DEPÓSITO DE PÓ**

- Y Depósito de pó
- Z Tampa do depósito de pó
- AA Filtro exterior têxtil
- AB Filtro EPA
- AC Filtro de esponja
- H Botão de ejeção do contentor de pó

**DEPÓSITO DE ÁGUA**

- AE Depósito de água
- AF Mopa de microfibra lavável
- AG Tampa hermética do depósito de água
- H Escova de limpeza automática

**CONTROLO REMOTO**

	(AI)	Botão de Modo de limpeza AUTO
	(AJ)	Botão de Modo de limpeza Go Home (volta automaticamente ao carregador)
	(AK)	Botões direcionais (para cima/para baixo/ direita /esquerda)
	(AL)	Botão de ligar/desligar
	(AM)	Botão de seleção da hora
	(AN)	Botão de seleção de horário
	(AP)	Botão de Modo de limpeza de Perímetro
	(AQ)	Botão de Modo de limpeza de divisão

NOTA: Insira 2 pilhas AAA antes de utilizar o controlo remoto. Certifique-se de que os pólos positivo e negativo são colocados na direção correta no compartimento das pilhas.

\*\* pilhas não incluídas

- ◆ Caso o seu modelo de aparelho não disponha dos acessórios descritos anteriormente, pode adquiri-los separadamente nos Serviços de Assistência Técnica.

**IMPORTANTE:**

Os cabos ou outros objetos espalhados pelo chão podem dificultar o movimento do robô. Retirar estes objetos antes de utilizar o robot aspirador.

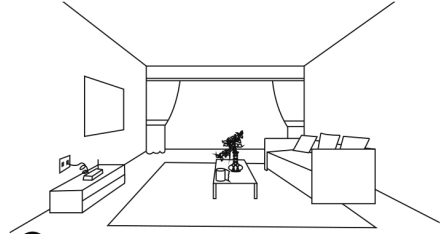

- ◆ Utilize o robô só sobre carpetes ou alcatifas de pelo curto.
- ◆ Os móveis com altura inferior a 8 cm podem bloquear o robô. Levante os móveis caso necessite de limpar essa zona.
- ◆ Coloque uma barreira de segurança nas escadas para evitar que o robô caia, caso os sensores de escadas não funcionem corretamente.

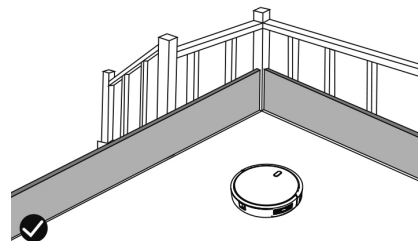
**Instalação**

- ◆ Retire todo o material de embalagem do interior do aparelho.

**Colocação da estação carregamento:**

- ◆ Ligue o carregador à estação de carregamento
- ◆ Coloque a estação de carregamento nivelada e junto à parede.
- ◆ Para haver boa receção do sinal, é necessário deixar um raio de 1 m das partes laterais e 3 m à frente da estação de carregamento.

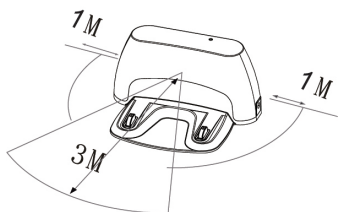

- ◆ Ligue o aparelho à corrente elétrica.

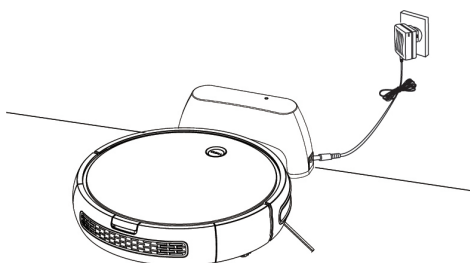

- ◆ Mantenha a estação de carregamento ligada enquanto o robô trabalha, caso contrário pode não a encontrar.
- ◆ Não mude a estação de carregamento de lugar durante a limpeza

## CARREGAMENTO DA BATERIA:

- ◆ **Advertência:** Carregue a bateria à carga máxima antes de utilizar o aparelho pela primeira vez.
- ◆ Deixe carregar a bateria à temperatura ambiente, entre 4 e 40°C
- ◆ Carregamento manual
- ◆ Coloque o robô na estação de carregamento e verifique se os pólos de carregamento automático estão corretamente alinhados.

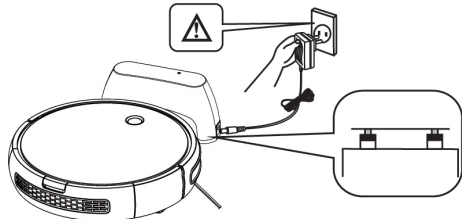

Perigo! Eletrocussão

- ◆ O indicador LED azul (D) fica a piscar. Quando o robô estiver carregado, o indicador LED azul deixa de piscar.

- ◆ Antes de utilizar o robô pela primeira vez, carregue o robô durante 4 horas
- ◆ Carregamento através do controlo
- ◆ Com o aparelho em modo espera ou em modo de limpeza, prima o botão para ativar o modo de carregamento.

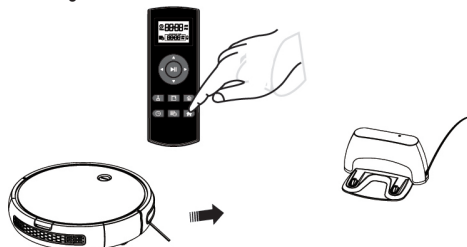

- ◆ Carregamento automático
- ◆ Quando a carga da bateria está demasiado baixa, o botão de controlo (D) fica a piscar com luz azul e o robô entra em modo de carregamento.

NOTA: Quando a bateria está prestes a esgotar-se, o robô retorna automaticamente à estação de carregamento para ser recarregado base.

NOTA: Caso não possa aceder à estação, o robô não consegue ser recarregado, volta ao modo inicial e finaliza a limpeza. Neste caso, coloque o robô manualmente na base para ser corretamente carregado.

NOTA: A existência de obstáculos ou o esgotamento da bateria podem impedir que o aparelho regresse à estação de carregamento.

## OPERAÇÃO MANUAL DO ROBÔ

### Ligar o aspirador

- ◆ Prima durante 2 segundos o botão de funcionamento (D) para ativar o robô. O indicador luminoso vermelho acende-se (modo de espera).

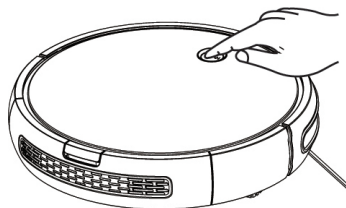

### Modo de limpeza automática

- ◆ Prima o botão (D) para começar a limpar em modo AUTO. O indicador luminoso fica novamente azul e o robô começa automaticamente a limpar .

## Modo de carregamento automático

- ◆ Com o aparelho em modo de espera ou modo de limpeza, prima duas vezes o botão (D); o indicador azul fica intermitente, o que significa que o robô entrou em modo de carregamento automático.



## Botões de operação ○

Estado	Ecrã	Funcionamento
Desligado	Luz desligada	Prima rapidamente ○ para ativar o modo Standby e, em seguida, mantenha premido ○ 4 s para ativar o modo de DESLIGADO
Ligado	Luz vermelha acesa	Mantenha premido ○ 2 s para ativar o modo de Espera
Limpeza	Luz azul acesa	Prima rapidamente ○ para ativar o modo de limpeza automática
Carregamento	Luz azul intermitente	Clique duas vezes ○ para ativar o modo de carregamento
A carregar	Luz azul intermitente pulsada	
Erro	Luz vermelha intermitente e aviso sonoro	
Carga completa	Luz azul acesa	



## OPERAR O ROBÔ COM O CONTROLO REMOTO

	Instruções de funcionamento	Informação sobre o funcionamento
▶▶	(Botão) Start /Stop	1. Com o aparelho em modo de espera, prima o botão para ativar o modo de limpeza automática. 2. Com o aparelho em modo de limpeza, prima o botão para ativar o modo de espera. 3. Quando configurar o tempo, prima este botão para efetuar a configuração
▲	Botão de avançar	Mantenha o botão premido para que o aparelho se mova para a frente, solte-o para que o aparelho pare.
◀	Botão de virar à esquerda	Mantenha o botão premido para que o aparelho vire no sentido contrário ao dos ponteiro do relógio, solte-o para parar
▶	Botão de virar à direita	Mantenha o botão premido para que o aparelho vire no sentido dos ponteiro do relógio, solte-o para parar
▼	Botão de retorno	Mantenha o botão premido para que o aparelho vire no sentido contrário ao dos ponteiro do relógio, ou dê uma volta de 180°, e em seguida avance para a frente, solte-o para parar

## PROCESSO DE SINCRONIZAÇÃO



- ◆ Se o remoto controlo não responder, verifique o estado da bateria. Se o problema não for da bateria, sincronize o controlo remoto com o aspirador. Para isso, siga este procedimento:
- ◆ Em modo de espera, mantenha premido 6 s até que a luz azul ○ fique a piscar e, ao mesmo tempo, prima ▶▶

no controlo remoto até se ouvir um sinal sonoro

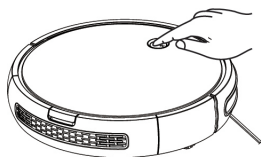
- ◆ Em alternativa, prima  seguido de  durante 3 s. Quando escutar um aviso sonoro, tal significa que o processo de sincronização está terminado.



## PARAR O ROBÔ

- ◆ Para parar o aparelho, prima o botão de funcionamento (D) do robô, ou o botão  do controlo remoto.
- ◆ Para reiniciar o ciclo de limpeza, prima o botão de funcionamento (D) ou o botão on/off  do controlo remoto.
- ◆ Para que o robô regressa à estação de carregamento (U) prima o botão Go Home .

## DESLIGAR O ROBOT

- ◆ Para desligar o robô, mantenha premido o botão de funcionamento (D) até que o indicador de funcionamento se apague.

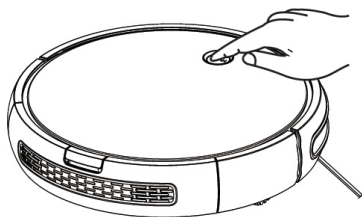

## MODOS DE LIMPEZA

### MODO DE LIMPEZA AUTOMÁTICA

- ◆ O robô começa a aspirar automaticamente e combina os diferentes modos de limpeza num só, otimizando ao máximo a limpeza do seu lar. Para utilizar o modo de limpeza automática prima o botão  do controlo remoto.

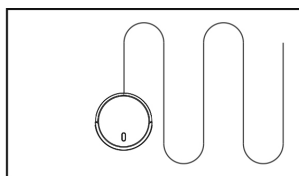

- ◆ Quando terminar o ciclo de limpeza, ou se bateria estiver a ficar sem carga, regressa à estação de carregamento.

### MODO DE LIMPEZA DE PERÍMETRO

- ◆ Assim que o robô terminar de limpar as áreas abertas da divisão, utiliza o modo de perímetro para assegurar a limpeza ao longo das paredes e em redor dos pés dos móveis.

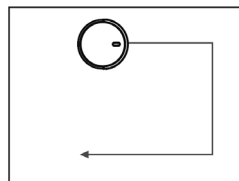

- ◆ Se preferir uma limpeza mais rápida dos cantos, prima o botão  do controlo remoto.

### MODO DE LIMPEZA DE DIVISÃO

- ◆ Quando é necessário limpar uma divisão específica, prima o botão de modo de limpeza de divisão no controlo remoto .

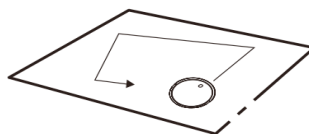

- ◆ Quando terminar a limpeza, o robô desliga-se.
- ◆ Feche as portas da divisão quando utiliza este modo.

### MODO Go Home

- ◆ Modo de retorno à estação de carregamento quando el robô deteta que só restam cerca de 30% de carga na bateria.
- ◆ Para ativar o modo Go Home prima o botão  do controlo remoto.

## MODO DE LIMPEZA DO DEPÓSITO DE ÁGUA

- ◆ Com o chão limpo, coloque o depósito de água (AE) no aspirador. O depósito de água funciona por gotejamento pelo que a mopa irá ficar húmida à medida que esfrega o chão.
- ◆ Abra a tampa hermética do depósito (AG) e deite água no depósito.

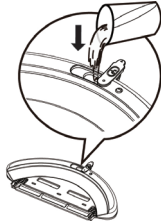

- ◆ Verifique se a mopa está bem presa.

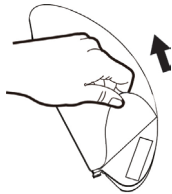

- ◆ Para começar a limpeza, acople o depósito de água no aspirador e selecione o modo de limpeza desejado.

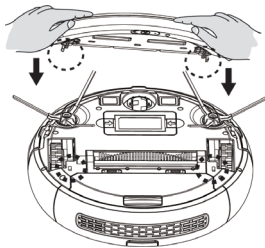

### IMPORTANTE:

Não utilize a mopa no exterior.

- ◆ Retire os tapetes e carpetes para que não se danifiquem
- ◆ Antes de carregar o robô retire o depósito de água e a mopa.

## PROGRAMAÇÃO DA LIMPEZA

- ◆ O robô aspirador permite-lhe configurar o horário e personalizar a limpeza do seu lar.
- ◆ Estes ajustes apenas podem ser configurados através do controlo remoto.

### IMPORTANTE:

Certifique-se de que o controlo remoto está perto do robô enquanto configura o relógio e o horário.

- ◆ Certifique-se de que o botão de ligar/desligar está na posição ON.



## 1) CONFIGURAÇÃO DO RELÓGIO DO CONTROLO REMOTO

- ◆ Prima o botão do controlo remoto; o tempo começa a piscar.
- ◆ Com os botões ou selecione o tempo.
- ◆ Prima os botões ou para selecionar os minutos ou as horas.
- ◆ Prima o botão para validar os ajustes.

## 2) CONFIGURAR O HORÁRIO DA LIMPEZA

- ◆ Prima o botão do controlo remoto; o seletor de tempo fica a piscar.
- ◆ Com os botões ou selecione o tempo.
- ◆ Prima os botões ou para selecionar os minutos ou as horas.
- ◆ Prima para validar os ajustes.

## 3) CANCELAR A CONFIGURAÇÃO DO HORÁRIO DA LIMPEZA

- ◆ Para cancelar a configuração do horário da limpeza, prima o botão (AN) do controlo remoto durante 4 segundos, o robô emite um aviso sonoro.

## MANUTENÇÃO

- ◆ Desligue o carregador da rede elétrica e deixe-o arrefecer antes de iniciar qualquer operação de limpeza.
- ◆ Limpe o aparelho com um pano húmido com algumas gotas de detergente.

- ◆ Não utilize solventes, produtos com um fator pH ácido ou básico como a lixívia, nem produtos abrasivos para a limpeza do aparelho.
- ◆ Não deixe entrar água ou outro líquido pelas aberturas de ventilação para evitar danos nas partes interiores do aparelho.
- ◆ Nunca mergulhe o aparelho em água ou em qualquer outro líquido nem o coloque debaixo da torneira.
- ◆ Não mergulhe o conetor em água ou em qualquer outro líquido, nem o coloque debaixo da torneira.

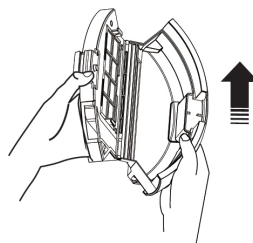

- ◆ Limpeza dos filtros e do depósito de sujidade
- ◆ Limpe o depósito de sujidade com a escova de limpeza:

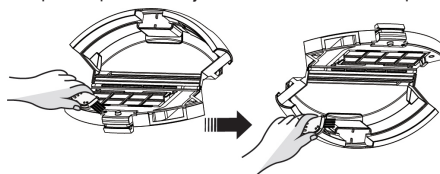

- ◆ Retire os filtros e limpe o pó com a escova.

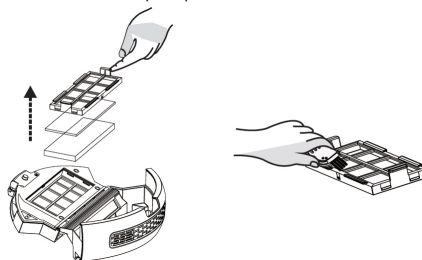

- ◆ Volte a montar os filtros e o depósito de sujidade
- ◆ Coloque o depósito de sujidade no aparelho.

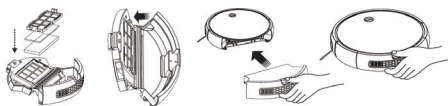

BXRv500E	Limpeza	Frequência de substituição
Depósito do pó	Após cada utilização	
Filtros	Semanalmente	A cada 2 meses
Escova rotativa	Semanalmente	A cada 6-12 meses
Escovas laterais	Mensalmente	A cada 3-6 meses (ou quando o desgaste for visível)
Sensores	Mensalmente	-
PROCEDIMENTOS DE CARRGAMENTO	Mensalmente	-
Roda pivô	Mensalmente	-

## ARMAZENAMENTO

- ◆ Esvazie o depósito de pó após cada utilização.
- ◆ Se não for utilizar o robô durante um período prolongado de tempo, carregue totalmente a bateria e guarde-a num local seco

## LIMPEZA DO DEPÓSITO DE PÓ:

- ◆ Esvaziar o depósito de pó
- ◆ Esvazie o depósito de pó após cada utilização.
- ◆ Retire o depósito de pó do aparelho.

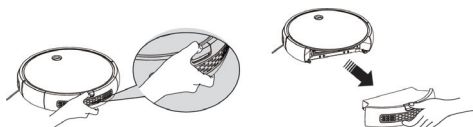

- ◆ Abra a tampa e verta o seu conteúdo no lixo.

## SUBSTITUIÇÃO DA BATERIA:

- ◆ **ATENÇÃO:** É importante que as baterias estejam completamente descarregadas antes de as retirar do aparelho.
- ◆ **ATENÇÃO:** Desligue o aparelho antes de retirar as baterias.
- ◆ Para retirar as baterias, uma vez terminada a vida útil do aparelho, proceda da seguinte maneira:
- ◆ Retire a bateria e desconecte o terminal que conecta a bateria ao robô.



- ◆ Conecte o terminal da nova bateria ao aparelho; em seguida, empurre a bateria para baixo até que fique fixa no compartimento da bateria.

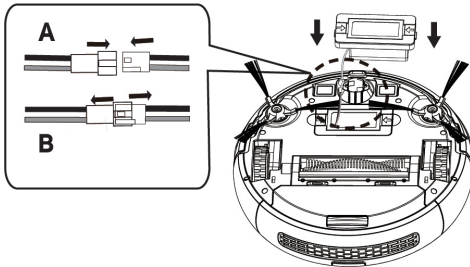

A - Conexão terminal  
B - Desconectando o terminal  
■ Preto ■ Vermelho

### LIMPEZA DA MOPA

- ◆ Lave a mopa com água e deixe-a secar.

### LIMPEZA DA ESCOVA ROTATIVA CENTRAL E DAS ESCOVAS LATERAIS:

- ◆ Abra a tampa do compartimento, retire a escova e limpe o compartimento com um pano húmido.

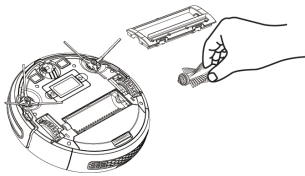
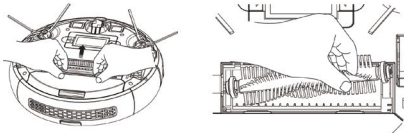

- ◆ Limpe a escova rotativa central. Corte os pelos enrolados na escova com a lâmina fornecida juntamente com a escova de limpeza automática.

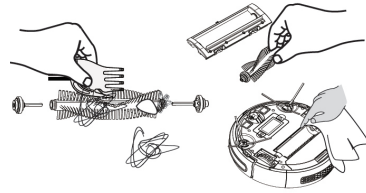

- ◆ Desparafuse as escovas laterais.

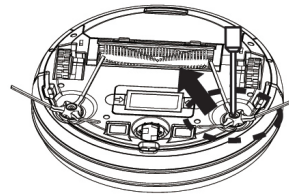

- ◆ Retire as escovas, limpe os pelos e a sujidade e volte a colocá-las na base

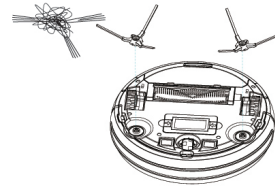

### LIMPEZA DA RODA PIVÔ

- ◆ Limpe regularmente as rodas da frente, da esquerda e da direita com a escova de limpeza.

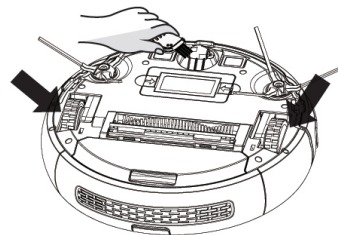

## LIMPEZA DOS SENSORES DE INCLINAÇÃO:

- ◆ Para um bom funcionamento dos sensores elimine de vez em quando o pó com uma camurça ou pano seco.

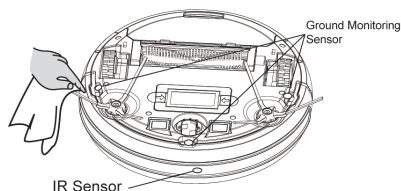

## LIMPEZA DOS PÓLOS DE CARREGAMENTO AUTOMÁTICO:

- ◆ Limpe os pólos de carga automática e base de carregamento com a escova de auto limpeza e um pano seco.

## Consumíveis

- ◆ Em caso de avaria ou problema, leve o aparelho a um Serviço de Assistência Técnica autorizado. Não tente desmontar ou reparar o aparelho, já que pode ser perigoso.

## Para produtos da União Europeia e/ou em conformidade com os requisitos da regulamentação do seu país de origem:

### Ecologia e reciclabilidade do produto

- ◆ Os materiais que constituem a embalagem deste aparelho estão integrados num sistema de recolha, classificação e reciclagem. Se deseja eliminá-los, utilize os contentores de reciclagem colocados à disposição para cada tipo de material.
- ◆ O produto está isento de concentrações de substâncias que possam ser consideradas nocivas para o ambiente.



Este símbolo significa que se desejar desfazer-se do produto depois de terminada a sua vida útil, deve entregá-lo através dos meios adequados ao cuidado de um gestor de resíduos autorizado para a recolha selectiva de Resíduos de Equipamentos Eléctricos e Electrónicos (REEE).-



Este símbolo significa que o produto pode conter pilhas ou baterias no seu interior, as quais devem ser retiradas antes de se desfazer do produto. Lembre-se que as pilhas/baterias devem ser depositadas em contentores

especiais autorizados. Nunca devem ser colocadas no fogo.

Este aparelho cumpre a Diretiva 2014/35/EU de Baixa Tensão, a Diretiva 2014/30/EU de Compatibilidade Eletromagnética, a Diretiva 2011/65/EU sobre restrições à utilização de determinadas substâncias perigosas em aparelhos eléctricos e electrónicos e a Diretiva 2009/125/EC sobre os requisitos de design ecológico aplicável aos produtos relacionados com a energia.

## GARANTIA E ASSISTÊNCIA TÉCNICA

- ◆ Este produto goza do reconhecimento e proteção da garantia legal em conformidade com a legislação em vigor. Para fazer valer os seus direitos ou interesses, deve recorrer sempre aos nossos serviços oficiais de assistência técnica.
- ◆ Poderá encontrar o mais próximo de si através do seguinte website: <http://www.2helpu.com/>.
- ◆ Também pode solicitar informações relacionadas, pondo-se em contacto connosco (consulte a última página do manual).
- ◆ Pode fazer o download deste manual de instruções e suas atualizações em <http://www.2helpu.com/>.

Indicador intermitente de erro	Nome da avaria	Tipos de avaria	Soluções
Luz vermelha pisca duas vezes com um aviso sonoro	Falha na roda esquerda	A roda esquerda não gira e está sobrecarregada	Verifique se existem fios enrolados na roda
Luz vermelha pisca três vezes com um aviso sonoro	Falha na roda direita	A roda direita não gira e está sobrecarregada	Verifique se existem fios enrolados na roda
Luz vermelha pisca quatro vezes com um aviso sonoro	Falha no arranque do aparelho	O aparelho arranca mas para ao fim de 1 segundo	Volte a colocar o aparelho no chão. Não o mantenha suspenso no ar.
Luz vermelha pisca cinco vezes com um aviso sonoro	Falha na roda dianteira	A roda dianteira está bloqueada e não gira.	Verifique se existem obstruções nas rodas pequenas e na roda dianteira.
Luz vermelha pisca seis vezes com um aviso sonoro	Falha na avaliação do chão	Há um problema na avaliação do chão	Verifique se a placa de deteção sob o aparelho não está totalmente tapada
Luz vermelha pisca sete vezes com um aviso sonoro	Indicador de bateria fraca	O nível de carga da bateria está muito baixo (ainda que não chegue ao ponto crítico de recarga).	Coloque o aparelho a carregar na estação de carregamento
Luz vermelha pisca oito vezes com um aviso sonoro	Falha no para-choques dianteiro	Os amortecedores do revestimento dianteiro, esquerdo e direito não se ativam.	Verifique se o amortecedor do aparelho está ou não normal
Luz vermelha pisca nove vezes com um aviso sonoro	Falha na escova principal	A roda da escova principal está sobrecarregada ou com baixa carga	Verifique se existem objetos externos presos na escova principal do aparelho
Luz vermelha pisca dez vezes com um aviso sonoro	Falha na escova lateral	A roda da escova lateral está sobrecarregada ou com baixa carga	Verifique se há cabelos ou fibras enrolados na escova lateral
Luz vermelha pisca onze vezes com um aviso sonoro	Falha na avaliação das paredes	Há um problema na avaliação das paredes	Verifique se a placa transparente do avaliador das paredes está tapada ou obstruída por cabelos ou fibras
Luz vermelha pisca doze vezes com um aviso sonoro	Falha no ventilador	O ventilador não gira com intensidade suficiente	Verifique se as pás do ventilador estão soltas ou enroladas com cabelos ou fibras
Luz vermelha pisca catorze vezes com um aviso sonoro	Falha no carregamento	O aparelho não carrega ou não mostra qual o estado do carregamento	Verifique se o aparelho está bem conectado à estação de carregamento

## Nederlands

### Stofzuigerrobot BXRV500E

Geachte klant:

We danken u voor de aankoop van een product van het merk BLACK+DECKER.

De technologie, het ontwerp en de functionaliteit, samen met het feit dat het apparaat de meest strikte kwaliteitsnormen overtreft, staan garantie voor uw volle tevredenheid voor een lange tijd.

- ◆ Lees deze gebruiksaanwijzing voor ingebruikname aandachtig door en bewaar haar om later te kunnen raadplegen. Het niet opvolgen van deze instructies kan een ongeluk tot gevolg hebben.

### Veiligheidsadviezen en waarschuwingen

- ◆ Dit apparaat mag alleen door kinderen ouder dan 8 jaar en door personen met lichamelijke, zintuiglijke of geestelijke beperkingen, of met een gebrek aan ervaring en kennis gebruikt worden, als zij voor het gebruik van dit apparaat onder toezicht staan of passende aanwijzingen hebben gekregen voor een veilig gebruik van dit apparaat en de eventuele risico's begrijpen..
- ◆ De reiniging en het onderhoud mag in geen geval door kinderen uitgevoerd worden als zij daarbij niet onder toezicht staan.
- ◆ Dit apparaat is geen speelgoed. Houd toezicht op kinderen om er zeker van te zijn dat ze niet met het apparaat spelen.
- ◆ Verwijder de batterij alvorens het apparaat af te voeren.
- ◆ Trek de stekker uit het stopcontact alvorens de batterijen te verwijderen.
- ◆ De batterij moet veilig afgevoerd worden.
- ◆ Dit apparaat is bedoeld voor huishoudelijk gebruik, niet voor professioneel of industrieel gebruik.
- ◆ Trek de stekker van het apparaat uit het stopcontact als het niet in gebruik is en alvorens het apparaat te reinigen.
- ◆ Dit apparaat bevat accessoires met draaiende delen. Ruime kleding, sieraden en lang haar kunnen vastgegrepen worden door de bewegende delen. Draag geschikte kleding. Vermijd ruime kleding en hangende sieraden. Houd haren, kleding en handschoenen uit de buurt van de bewegende delen.
- ◆ Gebruik uitsluitend de speciaal voor het apparaat bedoelde voeding die bij het apparaat geleverd is.
- ◆ Sluit het apparaat aan op een netspanning die overeenkomt met de aangegeven waarde op het typeplaatje van het apparaat.
- ◆ Wanneer de voedingskabel beschadigd is, moet deze worden vervangen door de fabrikant, de klantenservice of gekwalificeerd personeel, om eventuele risico's te vermijden.

- ◆ Controleer dat het voltage op het typeplaatje overeenkomt met de netspanning, voordat u de batterijlader op het lichtnet aansluit.
- ◆ Sluit het apparaat aan op een stopcontact met randaarde dat minimaal 10 Ampère kan leveren.
- ◆ Controleer dat de stekker van de lader goed in het stopcontact past. Wijzig de stekker niet. Gebruik geen adapters.
- ◆ Forceer de voedingskabel niet. Trek niet aan de voedingskabel om de stekker uit het stopcontact te halen.
- ◆ Raak de stekker niet met natte handen aan.
- ◆ Gebruik het apparaat niet wanneer de voedingskabel of de stekker beschadigd zijn.
- ◆ Als een deel van de behuizing beschadigd wordt, moet u de stekker van het apparaat onmiddellijk uit het stopcontact trekken om een elektrische schok te voorkomen.
- ◆ Gebruik het apparaat niet als het is gevallen, wanneer er zichtbare tekenen van schade zijn of wanneer het lekt.
- ◆ Vermijd elk contact met vloeistof die uit de batterij lekt. Was de ogen onmiddellijk indien ze ermee in contact komen en raadpleeg een arts. De gelekte vloeistof kan irritaties of brandwonden veroorzaken.

## Gebruik en onderhoud

- ◆ Gebruik het apparaat niet wanneer de accessoires niet correct aangekoppeld zijn.
- ◆ Gebruik het apparaat niet voor het opzuigen van water of andere vloeistoffen.
- ◆ Gebruik het apparaat niet als de aan/uit knop niet werkt.
- ◆ Verwijder de batterijen wanneer u het apparaat gedurende langere tijd niet zult gebruiken.
- ◆ Houd dit apparaat buiten bereik van kinderen en/of personen met lichamelijke, zintuiglijke of geestelijke beperkingen, of met een gebrek aan ervaring en kennis
- ◆ Niet gebruiken op oppervlakken met metalen elementen, zoals spijkers of schroeven.
- ◆ Zuig geen gloeiende of scherpe voorwerpen op (sigarettenpeuken, as, spijkers...).
- ◆ Gebruik het apparaat niet om vloeistoffen, giftige stoffen, brandbare stoffen of brandstoffen op te zuigen.
- ◆ - Niet gebruiken bij vuur, explosieven, rook of brandbare stoffen.
- ◆ - Berg het apparaat na gebruik op een veilige plek op om ongelukken te voorkomen.
- ◆ Maak de batterij(en) nooit open.
- ◆ Houd de batterij(en), wanneer deze niet gebruikt wordt (worden), verwijderd van andere metalen voorwerpen zoals paperclips, munten, sleutels, schroeven, enz., om te vermijden dat de polen met elkaar in contact kunnen komen.

- ◆ Zorg ervoor dat er de polen van de batterij niet worden kortgesloten, aangezien dit kan leiden tot explosies of brand.
- ◆ Bewaar de batterij(en) op een plek waar de temperatuur niet boven 40 °C stijgt en niet onder 4 °C daalt.
- ◆ Gebruik alleen de meegeleverde batterijlader om de batterij(en) op te laden. Er bestaat gevaar van explosie of brand wanneer men een batterijlader die bedoeld is voor het opladen van een bepaald type batterijen gebruikt voor het opladen van een ander type batterijen.
- ◆ Gebruik het apparaat uitsluitend met de batterijen waarvoor het ontworpen is. Het gebruik van (een) andere batterij(en) kan tot explosie- of brandgevaar leiden.
- ◆ Dit apparaat is bedoeld voor gebruik binnenshuis.

## Reparaties:

- ◆ Verzeker u ervan dat het onderhoud van het apparaat door een deskundige wordt uitgevoerd en dat eventuele accessoires of reserveonderdelen origineel zijn.
- ◆ WAARSCHUWING: Er bestaat brandgevaar als het apparaat niet volgens deze instructies wordt gereinigd.
- ◆ Onjuist gebruik of gebruik dat in strijd is met de gebruiksaanwijzingen annuleert de garantie en de aansprakelijkheid van de fabrikant.

## Beschrijving

### BOVENAANZICHT

- A Bovendekplaat van de stofzuigerrobot
- B Stootrand
- C Infrarood contactsensor voorzijde
- D Aan/uit knop
- E Rood controlelampje, brandt continu of knippert bij fout
- F Controlelampje werking
- G Laadstroomcontrolelampje
- H Knop stofreservoir

### ONDERAANZICHT

- I Valsensoren
- J Zijborstels
- K Contactpunten opladen
- L Draaiwiel
- M Rechter wiel
- N Linker wiel
- O Centrale roterende borstel
- R Rubber borstel
- S Deksel batterijvak

**LAADSTATION**

- U Laadstation
- V Sensor van het station
- W Lader
- X Contactpunten opladen

**STOFRESERVOIR**

- Y Stofreservoir
- Z Deksel stofreservoir
- AA Voorfilter van textiel
- AB EPA filter
- AC Sponsfilter
- H Drukknop voor verwijderen stofreservoir

**WATERRESERVOIR**

- AE Waterreservoir
- AF Wasbare microfiber dweil
- AG Hermetisch deksel waterreservoir
- H Zelfreinigingsborstel

**AFSTANDBEDIENING**

	(AI)	Knop AUTO reiniging
	(AJ)	Knop Go Home (automatisch terugkeren naar het laadstation)
	(AK)	Richtingsknoppen (omhoog / omlaag / rechts / links)
	(AL)	Aan/uit schakelaar
	(AM)	Knop tijdstelling
	(AN)	Programmeerknop
	(AP)	Knop reiniging omtrek
	(AQ)	Knop reiniging kamer

OPMERKING: Plaats 2 AAA batterijen voordat u de afstandsbediening gebruikt. Controleer dat de positieve en negatieve polen van de batterijen in de goede richting in het batterijvak zijn geplaatst.

\*\*batterijen niet inbegrepen

- ◆ Wanneer het model van uw apparaat niet over de hier beschreven accessoires beschikt, kunt u deze aanschaffen bij de Technische Service.

**BELANGRIJK:**

- ◆ Kabels of andere voorwerpen op de grond kunnen de beweging van de robot bemoeilijken. Verwijder deze voorwerpen voordat u de stofzuigerrobot gebruikt.

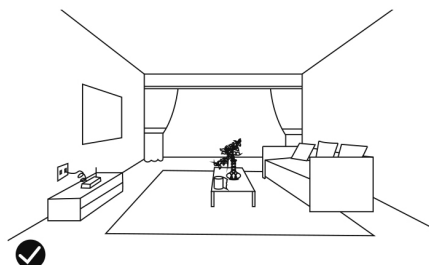

- ◆ Gebruik de robot alleen op kortharige vloerkleden.
- ◆ Meubels waaronder minder dan 8 cm vrije ruimte is kunnen de robot blokkeren. Til deze meubels op wanneer men deze zone reinigt.
- ◆ Plaats een veiligheidsbarrière langs de trap om te voorkomen dat het apparaat valt in geval de valsensoren niet correct functioneren.

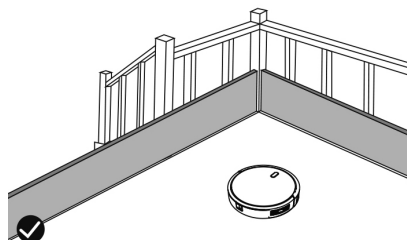

**Installatie**

- ◆ Controleer dat al het verpakkingsmateriaal uit het inwendige van het apparaat verwijderd is.

**Plaatsing van het laadstation:**

- ◆ Sluit de lader aan op het laadstation.
- ◆ Plaats het laadstation horizontaal tegen de muur.
- ◆ Voor goede ontvangst van het signaal moet men een ruimte van 1 m aan de zijkanten van de robot en 3 m voor het station vrijhouden.

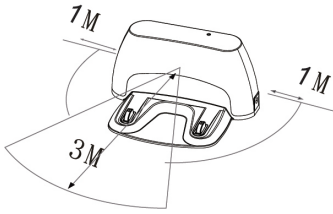

- ◆ Steek de stekker in het stopcontact.

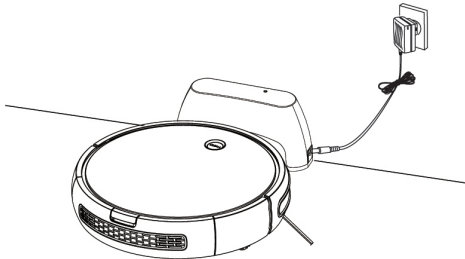

- ◆ Zorg ervoor dat het laadstation aangesloten blijft terwijl de robot werkt, want anders kan de robot het station niet terugvinden.
- ◆ Verplaatst het laadstation niet tijdens het reinigen

## BATTERIJ OPLADEN:

- ◆ Waarschuwing: Laad de batterij geheel op alvorens het apparaat voor het eerst te gebruiken.
- ◆ Laad de batterij op bij een temperatuur tussen 4 en 40 °C.
- ◆ Met de hand opladen
- ◆ Plaats de robot op het laadstation en controleer dat de polen voor automatisch laden contact maken.

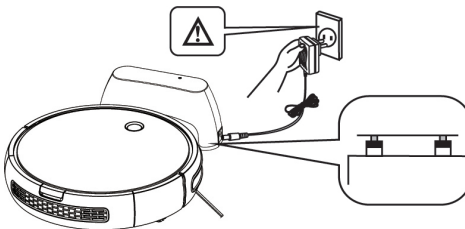

Gevaar! Elektrocutie

- ◆ De blauwe LED (D) knippert. Wanneer de robot opgeladen is, stopt de blauwe LED te knipperen.
- ◆ Laad de robot voor het eerste gebruik gedurende 4 uur op

- ◆ Opladen met de afstandsbediening
- ◆ Druk wanneer het apparaat in de stand-by stand staat of bezig is met reinigen op de knop  voor opladen.

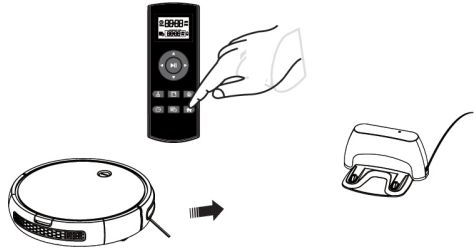

## Automatisch opladen

- ◆ Wanneer de batterijlading te laag is, knippert de bedieningsknop (D) blauw, en gaat de robot in de laadstand.

OPMERKING: Wanneer de batterij bijna leeg is, keert de robot automatisch naar het laadstation terug om op te laden.

OPMERKING: Wanneer het laadstation niet bereikbaar is, kan de robot zich niet opladen, waarna het terugkeert in de aanvankelijke stand en de reiniging beëindigt. Plaats in dit geval de robot handmatig op het laadstation zodat hij kan opladen.

OPMERKING: Het plaatsen van obstakels of het leeglopen van de batterijen kan ertoe leiden dat het apparaat niet naar het laadstation kan terugkeren.

## HANDMATIGEBEDIENING VAN DE ROBOT

### De zuiger aanzetten

- ◆ Druk gedurende 2 seconden op de aan/uit knop (D) om de robot te activeren. Het rode controlelampje licht op (stand-by stand).

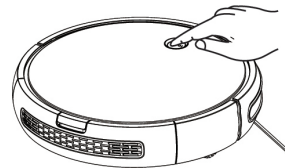

### Automatische reiniging

- ◆ Druk op de knop (D) om te starten met de reiniging in de stand AUTO. Het controlelampje licht blauw op en de robot start met automatisch reinigen.

### Automatisch opladen

- ◆ Druk wanneer het apparaat in de stand-by stand staat of bezig is met reinigen tweemaal op de knop (D); het blauwe controlelampje knippert om aan te geven dat de robot zich automatisch zal opladen.



**BEDIENING VAN DE ROBOT MET DE AFS-TANDSBEDIENING**

**Aanwijzingen voor gebruik ○**



Status	Scherm	Werking
Uit	Licht uit	Kort indrukken om ○ in de stand-bymodus te gaan en vervolgens, Houd ○ 4 s ingedrukt om het apparaat UIT te zetten
Aanzetten	Rood lampje aan	Houd ○ 2 s ingedrukt om het apparaat in de stand-by stand te zetten
Reiniging	Blauw lampje aan	Druk kort op ○ om de automatische reiniging te activeren
Opnieuw opladen	Blauw lampje knippert	Klik tweemaal op ○ om het apparaat opnieuw op te laden
Bezig met laden	Blauwe flits	
Fout	Rood lampje knippert en er klinkt een pieptoon	
Geheel geladen	Blauw lampje aan	

	Instructies voor gebruik	Informatie over het gebruik
▶	(Knop) Start / Stop	1. Druk wanneer het apparaat in de stand-by stand staat op de knop om de automatische reiniging te starten. 2. Druk wanneer het apparaat aan het reinigen is op de knop om het in de stand-by stand te zetten. 3. Druk op deze knop om de tijd in te stellen
▲	Knop vooruit	Houd deze knop ingedrukt om het apparaat vooruit te laten gaan; laat de knop los om de beweging te stoppen.
◀	Knop voor rotatie linksom	Houd deze knop ingedrukt om het apparaat linksom te laten draaien; laat de knop los om de beweging te stoppen.
▶	Knop voor rotatie rechtsom	Houd deze knop ingedrukt om het apparaat rechtsom te laten draaien; laat de knop los om de beweging te stoppen.
▼	Knop achteruit	Houd deze knop ingedrukt om het apparaat ongeveer 180° linksom te roteren en vervolgens voorwaarts te laten bewegen; laat de knop los om de beweging te stoppen.

**SYNCHRONISATIE**



- ◆ Controleer de batterijen wanneer de afstandsbediening niet werkt. Wanneer de batterijen goed zijn, moet u de afstandsbediening met de stofzuiger synchroniseren. Ga hiervoor als volgt te werk:
- ◆ Houd in de stand-by stand de knop gedurende 6 s ingedrukt, totdat het blauwe lampje ○ knippert, en druk tegelijkertijd op ▶|| op de afstandsbediening totdat er een pieptoon klinkt.

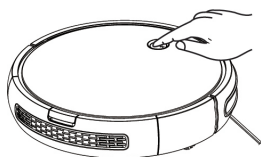

- ◆ U kunt ook gedurende 3 s tegelijk op  en  drukken. Wanneer er een pieptoon klinkt, is de synchronisatie voltooid.



### DE ROBOT PAUZEREN

- ◆ Druk op de aan/uit knop (D) van de robot of op de knop  van de afstandsbediening om hem te stoppen.
- ◆ Druk op de aan/uit knop (D) of op de aan/uit knop  van de afstandsbediening om de reiniging te hervatten.
- ◆ Om de robot terug te sturen naar het laadstation (U), druk op de knop Go Home .

### DE ROBOT UITZETTEN

- ◆ - Om de robot uit te zetten, druk op de aan/uit knop (D) totdat het controlelampje uitgaat.

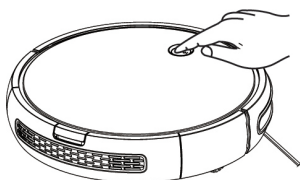

### REINIGINGSSTANDEN AUTOMATISCHE REINIGING

- ◆ De robot begint automatisch te zuigen en combineert de diverse reinigingsfuncties om de reiniging van uw huis te optimaliseren. Om de automatische reiniging te activeren, druk op de knop  van de afstandsbediening.

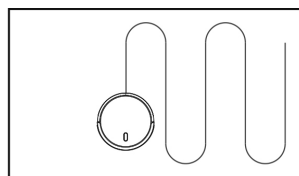

- ◆ Wanneer de reiniging voltooid is of de batterij leeg begint te raken, keert het apparaat terug naar het laadstation.

### REINIGING VAN DE OMTREK

- ◆ Wanneer de robot de open oppervlakten van uw woning gereinigd heeft, kunt u de omtrek reinigen om u ervan te verzekeren dat hij goed gereinigd heeft langs de muren en rond de poten van de meubels.

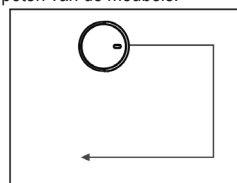

- ◆ Wanneer u de omtrek snel wilt reinigen, druk op de knop  van de afstandsbediening.

### REINIGING KAMER

- ◆ Wanneer men alleen een bepaalde kamer wil reinigen, druk op de knop reiniging kamer van de afstandsbediening .

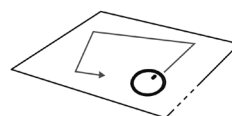

- ◆ Wanneer de reiniging voltooid is, stopt de robot.
- ◆ Sluit de deuren van de kamer tijdens het reinigen.

### FUNCTIE go home

- ◆ De robot keert terug naar het laadstation wanneer hij detecteert dat de batterijlading tot 30% is gedaald.
- ◆ Activeer de functie Go Home door op de knop  van de afstandsbediening te drukken.

### REINIGING VAN HET WATERRESERVOIR

- ◆ Wanneer de vloer schoon is, plaats het waterreservoir (AE) in de stofzuiger. Het waterreservoir druppelt water

op de dweil, zodat deze vochtig blijft tijdens het dweilen van de vloer.

- ◆ Open de hermetische dop van het reservoir (AG) en giet water in het reservoir.

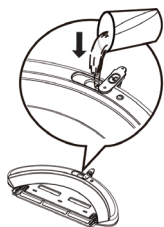

- ◆ Controleer dat de dweil goed bevestigd is.

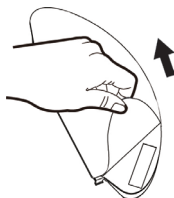

- ◆ Start de reiniging door het waterreservoir aan de stofzuiger te koppelen en de gewenste stand te selecteren.

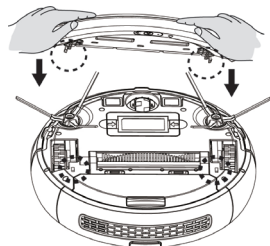

**BELANGRIJK:**

Gebruik de dweil niet buitenshuis.

- ◆ Verwijder vloerkleden zodat ze niet beschadigd worden.
- ◆ Verwijder het waterreservoir en de dweil voordat u de robot oplaadt.

**PROGRAMMERING VAN DE REINIGING**

- ◆ U kunt de reiniging van uw woning met de stofzuigerrobot naar wens programmeren.
- ◆ De programmering kan alleen met de afstandsbediening verricht worden.

**BELANGRIJK:**

Controleer dat de afstandsbediening dicht bij de robot is

tijdens het instellen van de tijd of het programma.

- ◆ Controleer dat de aan/uit schakelaar op ON staat.

**1) INSTELLING VAN DE KLOK MET DE AFSTANDBEDIENING**

- ◆ Druk op de knop van de afstandsbediening; de tijd begint te knipperen.
- ◆ Stel de tijd in met de knoppen en .
- ◆ Druk op de knoppen of om minuten of uren te selecteren.
- ◆ Druk op de knop om de instelling te bevestigen.

**2) DE TIJD VAN DE REINIGING PROGRAMMEREN**

- ◆ Druk op de knop van de afstandsbediening; de tijdselectie knippert.
- ◆ Selecteer de tijd met de knoppen en .
- ◆ Druk op de knoppen of om minuten of uren te selecteren.
- ◆ Druk op om de instelling te bevestigen.

**3) DE PROGRAMMERING VAN DE REINIGING ANNULEREN**

- ◆ Druk om de programmering van de reiniging te annuleren gedurende 4 seconden op de knop (AN) van de afstandsbediening; er klinkt een pieptoon.

**ONDERHOUD**

- ◆ Trek de stekker van het apparaat uit het stopcontact en laat het afkoelen alvorens het te reinigen.
- ◆ Reinig het apparaat met een vochtige doek, geïmpregneerd met enkele druppels zeep.
- ◆ Gebruik geen oplosmiddelen of producten met een zure of basische pH zoals bleekwater, noch schuurmiddelen, om het apparaat schoon te maken.
- ◆ Zorg ervoor dat er geen water of andere vloeistof binnendringt via de ventilatie-openingen, om schade aan de inwendige delen van het apparaat te voorkomen.
- ◆ Dompel het apparaat niet onder in water of een andere vloeistof en houd het niet onder de kraan.
- ◆ Dompel de stekker niet onder in water of andere vloeistoffen en houd hem niet onder de kraan.

BXR500E	<i>Reiniging</i>	Vervangingsfrequentie
Stofreservoir	Na elk gebruik	
Filters	Wekelijks	Elke 2 maanden
Draaiorstel	Wekelijks	Elke 6-12 maanden
Zijborstels	Maandelijks	Elke 3-6 maanden (of bij zichtbare slijtage)
Sensoren	Maandelijks	-
Polen voor het laden	Maandelijks	-
Draaiwiel	Maandelijks	-

## OPSLAG

- ◆ Leeg het stofreservoir na elk gebruik.
- ◆ Wanneer u de robot gedurende langere tijd niet zult gebruiken, laad de batterij geheel op en bewaar hem op een droge plek

## REINIGING VAN HET STOFRESERVOIR:

- ◆ Het stofreservoir legen
- ◆ Leeg het stofreservoir na elk gebruik.
- ◆ Haal het stofreservoir uit het apparaat.

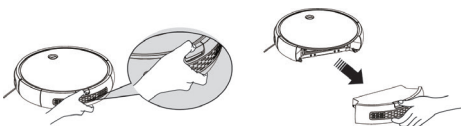

- ◆ Open het deksel en leeg het reservoir in een vuilnisbak.

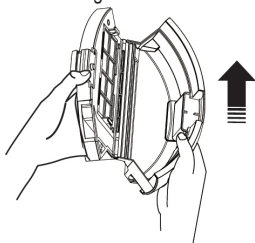

- ◆ Reiniging van de filters en het stofreservoir
- ◆ Reinig het stofreservoir met de reinigingsborstel:

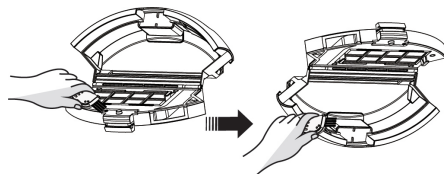

- ◆ Verwijder de filters en reinig het stof met de borstel.

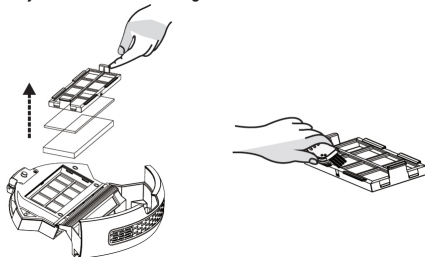

- ◆ Plaats de filters weer in het stofreservoir.
- ◆ Plaats het stofreservoir in het apparaat.



## VERVANGING VAN DE BATTERIJ:

- ◆ **WAARSCHUWING:** Het is belangrijk dat de batterijen helemaal leeg zijn voordat u het apparaat afvoert.
- ◆ **WAARSCHUWING:** Trek de stekker uit het stopcontact alvorens de batterijen te verwijderen.
- ◆ Ga als volgt te werk om aan het eind van de levenscyclus van het apparaat de batterijen te verwijderen:
- ◆ Verwijder de batterij en ontkoppel de verbinding van de batterij met de robot.
- ◆ Koppel de verbinding van de nieuwe batterij aan het apparaat; druk vervolgens de batterij naar onderen totdat ze vastzit in het batterijvak.

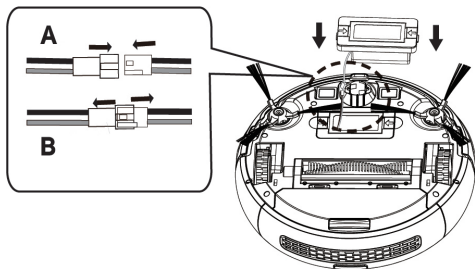

A - Terminal verbinding  
 B - De terminal loskoppelen  
 ■ Zwart ■ Rood

◆ Schroef de zijborstels los.

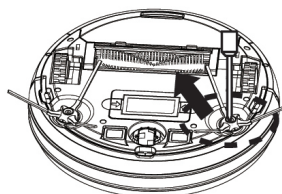

◆ Verwijder de borstels, verwijder haren en vuil en plaats ze weer terug op hun plek.

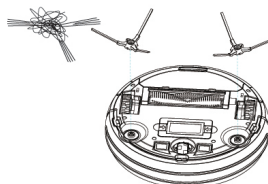

### REINIGING VAN DE DWEIL

◆ Was de dweil met water en laat hem drogen.

### REINIGING VAN DE CENTRALE DRAAI-BORSTEL EN DE ZIJBORSTELS:

◆ Open het deksel van het compartiment, verwijder de borstel en reinig het compartiment met een vochtige doek.

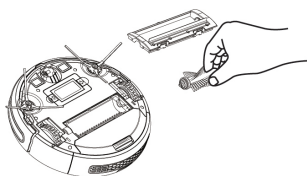
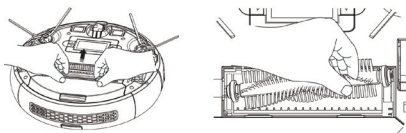

◆ Reinig de centrale draaiborstel. Snijd haren die om de borstel gewikkeld zijn door met het mes van de borstel voor zelfreiniging.

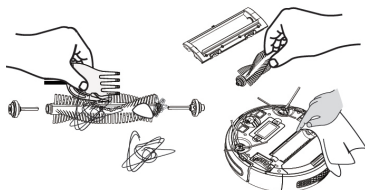

### REINIGING VAN HET DRAAIWIEL

◆ Reinig de wielen voor, links en rechts regelmatig met de reinigingsborstel.

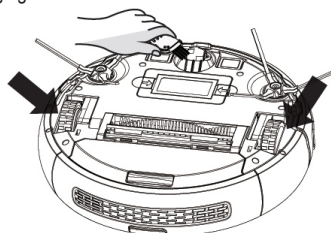

### REINIGING VAN DE HORIZONTALE STAND SENSOREN:

◆ Verwijder voor de optimale werking van de sensoren regelmatig het stof met een poetsdoek of een droge doek.

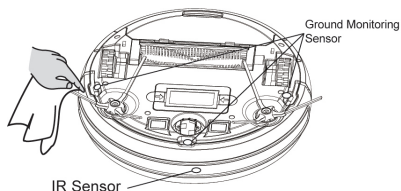

## REINIGING VAN DE CONTACTPUNTEN VOOR HET AUTOMATISCH OPLADEN:

- ◆ Reinig de contacten voor automatische lading en het laadstation met de borstel voor zelfreiniging en een droge doek.

## Onderdelen

- ◆ Breng het apparaat bij storing of problemen naar een erkende Technische Service. Probeer het apparaat niet zelf te demonteren of te repareren, want dit kan gevaarlijk zijn.

## Voor producten afkomstig uit de Europese Unie en/of indien de wetgeving van het land waaruit het product afkomstig is dit vereist: Milieuvriendelijkheid en hergebruik van het product

- ◆ Het verpakkingsmateriaal van dit apparaat is geschikt voor inzameling, classificatie en hergebruik. Als u zich van dit materiaal wenst te ontdoen, kunt u gebruik maken van de openbare containers die voor de diverse soorten materiaal bedoeld zijn.
- ◆ Het product bevat geen stoffen in concentraties die als schadelijk voor het milieu beschouwd kunnen worden.



Dit symbool betekent dat u het product aan het eind van zijn levenscyclus moet afgeven aan een erkende afvalverwerker ten behoeve van de gescheiden verwerking van Afgedankte Elektrische en Elektronische Apparatuur (AEEA).



Dit symbool betekent dat er zich batterijen in het product kunnen bevinden die verwijderd moeten worden alvorens het product af te voeren. Denk eraan dat de batterijen in speciaal daarvoor bestemde containers afgevoerd moeten worden.

Ze mogen nooit in het vuur worden geworpen.

Dit apparaat voldoet aan de laagspanningsrichtlijn 2014/35/EU, de richtlijn 2014/30/EU met betrekking tot elektromagnetische compatibiliteit, de richtlijn 2011/65/EU met betrekking tot beperkingen in de toepassing van bepaalde gevaarlijke stoffen in elektrische en elektronische apparaten en de richtlijn 2009/125/EC met betrekking tot de eisen inzake het ecologisch ontwerp van energie-geregelde producten.

## GARANTIE EN TECHNISCHE ONDERSTEUNING

- ◆ Dit product valt onder de legale garantievoorwaarden zoals bepaald in de actuele wetgeving. Om een beroep te doen op uw rechten of aanspraken kunt u contact opnemen met onze officiële technische service.
- ◆ U kunt de dichtstbijzijnde technische service vinden op de website: <http://www.2helpu.com/>
- ◆ Voor verdere informatie kunt u ook contact met ons opnemen (zie de laatste bladzijde van de gebruiksaanwijzing).
- ◆ U kunt deze gebruiksaanwijzing en eventuele actualiseringen ervan downloaden via <http://www.2helpu.com/>.

<b>Foutmelding knipperend controlelampje</b>	<b>Foutaanduiding</b>	<b>Soorten fout</b>	<b>Oplossing</b>
Twee rode flitsen met pieptoon	Fout in het linker wiel	Het linker wiel draait niet en is overbelast	Controleer of er draden om het wiel gedraaid zijn
Drie rode flitsen met pieptoon	Fout in het rechter wiel	Het rechter wiel draait niet en is overbelast	Controleer of er draden om het wiel gedraaid zijn
Vier rode flitsen met pieptoon	Fout bij het opstarten van het apparaat	Het apparaat start en stopt binnen 1 seconde	Plaats het apparaat opnieuw op de vloer. Houd het niet in de lucht.
Vijf rode flitsen met pieptoon	Fout in het voorwiel	Het voorwiel zit klem en draait niet.	Controleer of de kleine wielen van het voorwiel vastgelopen zijn.
Zes rode flitsen met pieptoon	Fout bij detectie van de vloer	Er is een probleem bij de detectie van de vloer	Controleer of het detectiescherm onder het apparaat niet goed afgedekt is
Zeven rode flitsen met pieptoon	De batterij is bijna leeg	De batterijlading is zeer laag (hoewel het kritieke punt voor opnieuw opladen nog niet bereikt is).	Laat het apparaat zich opladen in het laadstation
Acht rode flitsen met pieptoon	Fout stootrand voorzijde	De schokdempers van de linker en rechter dekplaten voor keren niet terug in de normale stand.	Controleer dat de schokdemper van het apparaat normaal functioneert
Negen rode flitsen met pieptoon	Fout van de hoofdborstel	Het wiel van de hoofdborstel is overbelast of heeft weinig lading	Controleer of er vreemde voorwerpen in de hoofdborstel van het apparaat terecht zijn gekomen
Tien rode flitsen met pieptoon	Fout van de zijborstel	Het wiel van de zijborstel is overbelast of heeft weinig lading.	Controleer of er haren of draden om de zijborstel gedraaid zijn
Elf rode flitsen met pieptoon	Fout bij detectie muren	Er is een probleem bij de detectie van de muren	Controleer dat het transparante scherm van de muurdetectie niet afgedekt of verstopt is door haren of draden
Twaalf rode flitsen met pieptoon	Fout van de ventilator	De ventilator draait niet snel genoeg	Controleer of er haren of draden om de bladen van de ventilator gewikkeld zijn
Veertien rode flitsen met pieptoon	Fout bij het laden	Het apparaat laadt niet op of toont het laadniveau niet	Controleer dat het apparaat met het laadstation verbonden is

## Polski

### Odkurzacz

### BXRV500E

Szanowny Kliencie,

Serdecznie dziękujemy za zdecydowanie się na zakup sprzętu gospodarstwa domowego marki BLACK+DECKER. Jego technologia, forma i funkcjonalność, jak również fakt, że spełnia on wszelkie normy jakości, dostarczy Państwu pełnej satysfakcji przez długi czas.

- ◆ Przeczytaj uważnie te instrukcje przed włączeniem urządzenia i zachowaj je do późniejszych konsultacji. Nie przestrzeganie tych instrukcji może spowodować wypadek.

## Porady i ostrzeżenia dotyczące bezpieczeństwa

- ◆ To urządzenie może być używane przez dzieci w wieku od 8 lat oraz osoby o ograniczonych zdolnościach fizycznych, sensorycznych lub umysłowych, bez doświadczenia lub nieznających go, pod nadzorem lub przy użyciu instrukcji użytkownika urządzenia w bezpieczny sposób, rozumiejąc związane z tym niebezpieczeństwa.
- ◆ Czyszczenie i konserwacja urządzenia nie powinny być wykonywane przez dzieci bez nadzoru dorosłych.
- ◆ To urządzenie nie jest zabawką. Dzieci powinny pozostać pod czujną opieką w celu zagwarantowania iż nie bawią się urządzeniem.
- ◆ Przed wyrzuceniem urządzenia, wyciągnąć akumulator.
- ◆ Odłączyć urządzenie przed wyciągnięciem akumulatora.
- ◆ Pozbyć się akumulatora w sposób bezpieczny.
- ◆ Urządzenie to zaprojektowane zostało wyłącznie do użytku domowego, a nie do użytku profesjonalnego czy przemysłowego.
- ◆ Wylączyć urządzenie z prądu, jeśli nie jest ono używane i przed przystąpieniem do jakiegokolwiek czyszczenia.
- ◆ To urządzenie zawiera akcesoria z obracającymi się częściami. Luźne ubrania, biżuteria lub luźne włosy mogą zostać wciągnięte przez ruchome części. Należy być odpowiednio ubranym. Nie nosić luźnych ubrań ani akcesoriów związających. Włosy, ubranie i rękawice należy trzymać z dala od ruchomych części.
- ◆ Urządzenie należy używać wyłącznie ze stacją ładującą, który jest dostarczony wraz z urządzeniem.
- ◆ Podłączyć urządzenie do napięcia, które odpowiada wskazanemu na tabliczce znamionowej.
- ◆ Jeśli kabel zasilający jest uszkodzony musi zostać wymieniony przez producenta, serwis techniczny lub wykwalifikowany personel, aby uniknąć uszkodzeń.
- ◆ Przed podłączeniem maszyny do sieci, sprawdzić czy napięcie wskazane na tabliczce znamionowej odpowiada napięciu sieci.
- ◆ Podłączyć urządzenie do gniazdka z uziemieniem, które może wytrzymać 10 amperów.
- ◆ Sprawdzić, czy wtyczka ładowarki pasuje do gniazdka

elektrycznego. Nie dokonywać zmian we wtyczce. Nie używać przejściówek dla wtyczki.

- ◆ Nie ciągnąć na siłę kabla zasilającego. Nie ciągnąć za kabel, aby wyłączyć urządzenie.
- ◆ Nie dotykać wtyczki mokrymi rękoma.
- ◆ Nie używać urządzenia, gdy kabel elektryczny lub wtyczka jest uszkodzona.
- ◆ W przypadku pęknięcia jakiegos elementu obudowy urządzenia, natychmiast wyłączyć urządzenie z prądu, aby uniknąć porażenia prądem.
- ◆ Nie używać urządzenia, jeśli upadło lub jeśli występują widoczne oznaki uszkodzenia lub wycieki.
- ◆ Należy unikać kontaktu z płynem, który może wyciec z baterii. W razie przypadkowego kontaktu z oczami należy przemyć wodą i skontaktować się z lekarzem. Płyn z akumulatora może spowodować podrażnienia lub oparzenia.

## UŻYWANIE I KONSERWACJA

- ◆ Nie używać urządzenia jeśli jego akcesoria lub filtry nie są odpowiednio dopasowane.
- ◆ Nie używać odkurzacza do zbierania wody ani innych cieczy.
- ◆ Nie używać urządzenia, jeśli nie działa przycisk włączania ON/OFF .
- ◆ Wyjąć baterię z urządzenia w razie długiej przerwy w jego użytkowaniu.
- ◆ Przechowywać urządzenie w miejscu niedostępnym dla dzieci i/lub osób o ograniczonych zdolnościach fizycznych, dotykowych lub mentalnych oraz nie posiadających doświadczenia lub znajomości tego typu urządzeń.
- ◆ Nie używać w miejscach, w których znajdują się metalowe przedmioty takie jak, gwoździe i/lub śruby.
- ◆ Nie odkurzać nigdy odkurzaczem przedmiotów żarzących się czy tnących (niedopałki, popiół, gwoździe...).
- ◆ Nie używać urządzenia do zbierania wody, substancji toksycznych, płynów łatwopalnych lub paliw.
- ◆ Nie używać go w obecności ognia, materiałów wybuchowych i/lub płynów łatwopalnych,
- ◆ W celu uniknięcia wypadków, po każdym użyciu, urządzenie należy przechowywać w bezpiecznym miejscu.
- ◆ Nie otwierać akumulatora/ów pod żadnym pozorem.
- ◆ Gdy nie używa się akumulatora/ów, należy je trzymać z dala od innych metalowych przedmiotów, takich jak spinacze do papieru, monety, klucze, śruby... które mogłyby stworzyć połączenie z jednego terminala do drugiego.
- ◆ Uważać, by nie spowodować spięcia pomiędzy dwoma bateriami, gdyż istnieje ryzyko wybuchu lub pożaru.
- ◆ Przechowywać akumulator/y w miejscach, gdzie temperatura nie przekracza 40°C, ani nie jest poniżej 4°C.

- ◆ Należy ładować akumulator tylko w ładowarce udostępnionej przez producenta. Ładowarka przeznaczona do innych typów akumulatorów podczas ładowania może spowodować wybuch lub pożar.
- ◆ Należy używać tylko tego typu akumulatora/ów, dla których jest zaprojektowane urządzenie. Użycie jakichkolwiek innych akumulatorów może stworzyć zagrożenie pożarem lub wybuchem.
- ◆ Urządzenie jest przeznaczone do użytku wewnątrz pomieszczeń.

## Serwis techniczny:

- ◆ Upewnić się, że obsługa techniczna urządzenia będzie wykonywana przez wyspecjalizowany personel, a jeśli potrzebne są akcesoria / części zamienne, będą oryginalne.
- ◆ UWAGA: Istnieje możliwość zagrożenia pożarem, jeśli urządzenie nie będzie używane zgodnie z instrukcją obsługi.
- ◆ Wszelkie użycie niewłaściwe niezgodne z instrukcją obsługi unieważni gwarancję i odpowiedzialność producenta.

## Opis

### WIDOK Z GÓRY

- A Pokrywa góra robota odkurzacza
- B Listwa przeciw zarysowaniom
- C Czujnik podcierwieni czołowego uderzenia
- D Przycisk operacyjny
- E Kontrolka kolor czerwony ciągly lub migający oznaczający błąd
- F Kontrolka funkcjonowania
- G Kontrolka naładowania
- H Przycisk pojemnika na kurz

### WIDOK Z DOŁU

- I Czujniki przeciw upadkom.
- J Szczotki boczne
- K Punkty podłączeniowe ładowania
- L Kółko obrotowe
- M Kółko prawe
- N Kółko lewe
- O Centralna szczotka obrotowa
- R Szczotka gumowa
- S Pokrywa akumulatora



**STACJA ŁADUJĄCA**

- U Stacja ładująca
- V Czujnik stacji
- W Ładowarka
- X Punkty podłączeniowe ładowania

**POJEMNIK NA KURZ**

- Y Pojemnik kurzu
- Z Pokrywa pojemnika kurzu
- AA Filtr wstępny z włókna
- AB Filtr EPA
- AC Filtr z gąbki
- H Przycisk opróżnienia pojemnika kurzu

**ZBIORNIK NA WODĘ**

- AE Pojemnik na wodę
- AF Zmywalny mop z mikrofibry
- AG Hermetyczna pokrywa zbiornika na wodę
- H Szczotka samoczyszcząca

**PILOT**

	(AI)	Przycisk Trybu czyszczenia AUTO (czyszczenie automatyczne)
	(AJ)	Przycisk Trybu czyszczenia Go Home (automatyczny powrót do stacji ładującej)
	(AK)	Przyciski kierunkowe (do góry/ w dół/ w prawo / w lewo)
	(AL)	Wyłącznik ON / OFF
	(AM)	Przycisk ustawienia godziny
	(AN)	Przycisk ustawienia harmonogramu godzin
	(AP)	Przycisk Trybu czyszczenia po obwodzie
	(AQ)	Przycisk Trybu czyszczenia pomieszczenia

**UWAGA:** Wstawić 2 baterie AAA, przed użyciem pilota zdalnego sterowania. Sprawdzić czy biegun dodatni i ujemny są usytuowane prawidłowo w komorze na baterie.

\*\* nie zawiera baterii

- ◆ W przypadku, jeśli model Państwa urządzenia nie posiada opisanych akcesoriów, te można również nabyć osobno w Autoryzowanym Serwisie Technicznym

**WAŻNE:**

Kable lub inne przedmioty rozrzucone po podłodze mogą utrudniać poruszanie się robota. Usunąć te przedmioty przed użyciem robota odkurzacza.

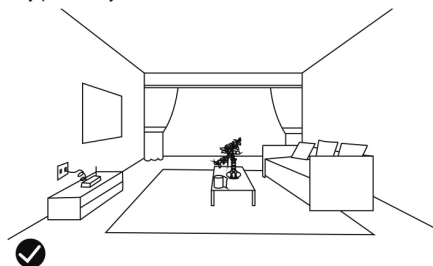

- ◆ Używać robota tylko na dywanach o krótkim włosiu.
- ◆ Meble, które mają mniej niż 8 cm wysokości mogą blokować robota. Należy podnieść meble, jeśli chcemy czyścić ten obszar.
- ◆ Umieścić barierę bezpieczeństwa na schodach, aby zapobiec upadkowi w przypadku, gdy czujniki upadku nie będą działać prawidłowo.

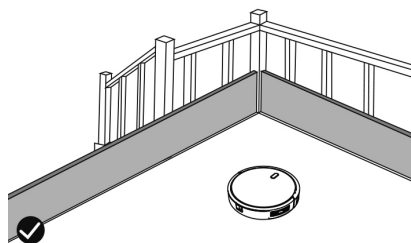
**Instalacja**

- ◆ Upewnić się, czy zdjęty został cały materiał opakowania z wnętrza urządzenia.

**Ustawienie stacji ładującej:**

- ◆ Podłączyć ładowarkę do stacji ładującej.
- ◆ Ustawić stację ładującą poziomo i blisko ściany
- ◆ Aby uzyskać dobry sygnał, wskazane jest pozostawienie promienia 1 m po obu stronach robota i 3 m przed stacją.

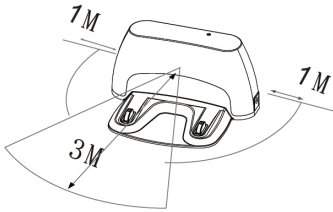

- ◆ Podłączyć urządzenie do prądu.

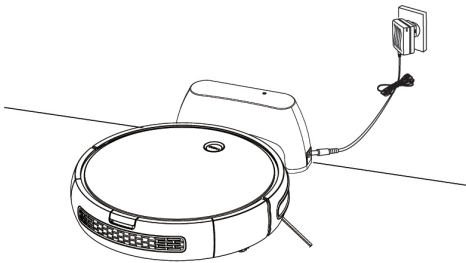

- ◆ Utrzymywać stację ładującą podłączoną podczas pracy robota, w przeciwnym razie nie będzie w stanie jej znaleźć.
- ◆ Niezmieniać miejsca stacji w czasie czyszczenia.

## ŁADOWANIE AKUMULATORA:

- ◆ Ostrzeżenie: Naładować maksymalnie akumulator przed pierwszym użyciem urządzenia.
- ◆ Ładować akumulator w temperaturze pokojowej od 4 do 40°C

### Ładowanie ręczne

- ◆ Umieścić robota w stacji ładującej i sprawdzić, czy bieguny automatycznego ładowania są odpowiednio dopasowane.

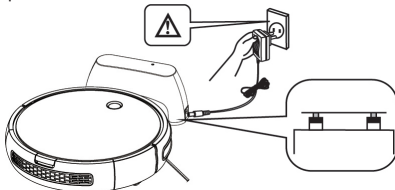

Niebezpieczeństwo! Porażenie prądem

- ◆ Niebieski LED (D) będzie migać. Kiedy robot będzie już naładowany, niebieski LED przestanie migać.
- ◆ Przed pierwszym użyciem robota, należy ładować robota 4 godziny.

### Ładowanie za pomocą zdalnego sterowania

- ◆ Z urządzeniem w trybie oczekiwania lub trybie czyszczenia, naciśnięć przycisk , aby uruchomić tryb ładowania.

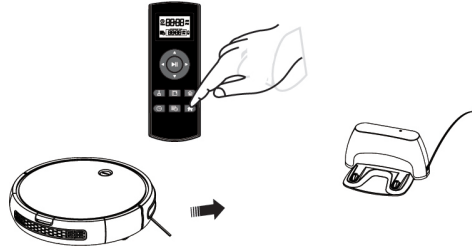

### Ładowanie automatyczne

- ◆ Gdy poziom naładowania akumulatora jest zbyt niski, przycisk sterowania (D) miga na niebiesko, i robot wchodzi w tryb ładowania.

UWAGA: Kiedy bateria się wyczerpie, robot automatycznie powróci do stacji ładującej w celu naładowania.

UWAGA: W przypadku braku dostępu do stacji robot nie może zostać ponownie naładowany, powróci do stanu początkowego i zakończy tryb czyszczenia. W takim przypadku umieścić robota ręcznie w stacji ładującej, aby mógł się odpowiednio naładować.

UWAGA: Ustawione przeszkody lub zużycie akumulatora mogą uniemożliwić urządzeniu powrót do stacji ładującej.

## DZIAŁANIE INSTRUKCJA ROBOTA

### Włączenie odkurzacza

- ◆ Naciśnięć na 2 sekundy przycisk operacyjny (D), aby uruchomić robota. Zaświeci się czerwony wskaźnik (tryb czuwania).

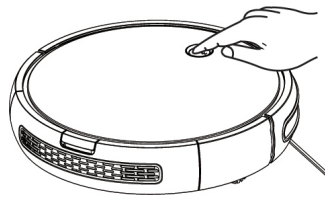

### Tryb automatycznego czyszczenia

- ◆ Naciśnięć przycisk (D), aby rozpocząć czyszczenie w trybie AUTO. Kontrolka ponownie zaświeci się na niebiesko i robot rozpocznie czyszczenie automatycznie.

### Tryb automatycznego doładowania

- ◆ Gdy urządzenie znajduje się w trybie czuwania lub trybie czyszczenia, dwukrotnie naciśnięcie przycisk (D); kontrolka niebieska będzie migać, co oznacza, że robot wszedł w tryb automatycznego doładowania.



### Wskazówki dot. działania

Stan	Ekran	Działanie
Wyłączenie	Światło wyłączone	Naciśnij krótko  aby wejść w tryb czuwania, a następnie Przytrzymać wiadomości przez  4s, aby ustawić tryb WYŁĄCZENIE
Włączenie	Czerwone światło włączone	Przytrzymać wciśnięte przez  2 s, aby ustawić tryb oczekiwania
Czyszczenie	Światło niebieskie włączone	Przycisnąć krótko , aby ustawić tryb automatycznego czyszczenia
Doładowania	Miganie niebieskiego światła	Naciśnięcie dwukrotnie , aby ustawić tryb doładowania
Ładowanie	Niebieski promień	
Błąd	Migotanie czerwonego światła i sygnał dźwiękowy	
Pełne doładowanie	Światło niebieskie włączone	





### KIEROWANIE ROBOTEM ZA POMOCĄ PILOTA

	Instrukcje działania	Informacja na temat działania
	(Przycisk) ON/OFF	1. Gdy urządzenie znajduje się w trybie czuwania, naciśnięcie przycisk, aby ustawić tryb automatycznego czyszczenia. 2. Gdy urządzenie jest w trybie czyszczenia, naciśnięcie przycisk, aby przełączyć do trybu czuwania. 3. Kiedy ustawimy czas, naciśnięcie przycisk, aby dokonać konfiguracji
	Przycisk posuwu	Naciśnięcie i przytrzymanie przycisk, aby przesunąć urządzenie do przodu; zwolnienie przycisk, aby przestał się poruszać.
	Przycisk do obrotu w lewo	Naciśnięcie i przytrzymanie przycisk, aby urządzenie obrócić się w przeciwnym kierunku do ruchu wskazówek zegara; zwolnienie przycisk, aby je zatrzymać.
	Przycisk do obrotu w prawo	Naciśnięcie i przytrzymanie przycisk, aby urządzenie obracało się zgodnie z ruchem wskazówek zegara; zwolnienie przycisk, aby przestał się obracać.
	Przycisk powrotu	Naciśnięcie i przytrzymanie przycisk, aby urządzenie obracało się w kierunku przeciwnym do ruchu wskazówek zegara o około 180°, a następnie poruszał się do przodu; zwolnienie przycisk, aby przestał się poruszać.

### PROCES SYNCHRONIZACJI



- ◆ Jeśli pilot zdalnego sterowania nie reaguje, należy

sprawdzić stan baterii. Jeśli problemem nie są baterie, należy z synchronizować pilota zdalnego sterowania z odkurzaczem. W tym celu, należy postępować zgodnie z procedurą:

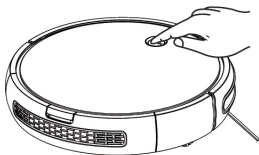
- ◆ W trybie czuwania, nacisnąć i przytrzymać przez 6 s, aż niebieskie światło  zacznie migać, jednocześnie nacisnąć  w pilocie, aż usłyszymy sygnał dźwiękowy.
- ◆ Alternatywnie, nacisnąć  i  jednocześnie przez 3 s. Kiedy usłyszymy sygnał dźwiękowy, oznacza to, że proces synchronizacji został zakończony.



## PAUZOWANIE PRACY ROBOTA

- ◆ Aby go zatrzymać, nacisnąć przycisk operacyjny (D) robota lub przycisk  na pilocie.
- ◆ Aby powrócić do cyklu czyszczenia, nacisnąć przycisk operacyjny (D) lub przycisk ON/OFF  na pilocie.
- ◆ Aby robot powrócił do stacji ładującej (U) nacisnąć przycisk Go Home .

## WYŁĄCZENIE ROBOTA

- ◆ Aby wyłączyć robota nacisnąć przycisk operacyjny (D), i przytrzymać, aż zgaśnie kontrolka funkcjonowania.

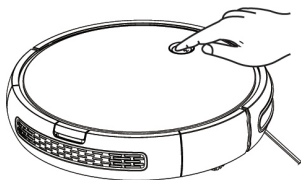

## TRYBY CZYSZCZENIA

### TRYB AUTOMATYCZNEGO CZYSZCZENIA

- ◆ Robot rozpoczyna automatyczne odkurzanie i łączy różne tryby czyszczenia w jeden, optymalizując czyszczenie domu. Aby użyć trybu automatycznego czyszczenia

nacisnąć przycisk  na pilocie.

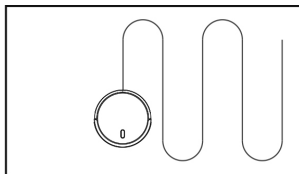

- ◆ Po zakończeniu cyklu czyszczenia lub w przypadku niskiego poziomu naładowania akumulatora, powraca on do stacji ładującej.

### TRYB CZYSZCZENIA PO OBWODZIE

- ◆ Gdy robot zakończy czyszczenie otwartych obszarów mieszkania, użyć trybu obwodowego, aby upewnić się, że wyczyścił wzdłuż ścian i wokół nóg mebli.

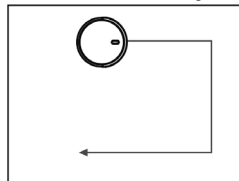

- ◆ Jeśli wolimy szybsze czyszczenie krawędzi, nacisnąć przycisk  na pilocie.

### TRYBY CZYSZCZENIA POMIESZCZENIA

- ◆ Kiedy będzie potrzebne czyszczenie konkretnego pomieszczenia, nacisnąć przycisk trybu czyszczenia pomieszczenia na pilocie .

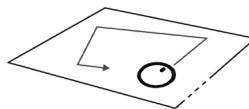

- ◆ Po zakończeniu czyszczenia robot się zatrzyma.
- ◆ Zamknąć drzwi pomieszczenia, gdy się używa tego trybu.

### TRYB GO HOME

- ◆ Tryb powrotu do stacji ładującej, kiedy robot wykryje, że pozostało mu tylko 30% naładowania.
- ◆ Aby uruchomić tryb Go Home nacisnąć przycisk  na pilocie.

## TRYB CZYSZCZENIA POJEMNIKA NA WODĘ

- ◆ Przy czystej podłodze umieść pojemnik na wodę (AE) w odkurzaczu. Pojemnik na wodę działa poprzez kąpienie, dzięki czemu mop zostanie zwilżony podczas zmywania podłogi.
- ◆ Otworzyć hermetyczną pokrywę pojemnika (AG) i włączyć wodę do pojemnika.

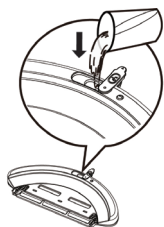

- ◆ Sprawdzić, czy mop jest dobrze zamocowany.

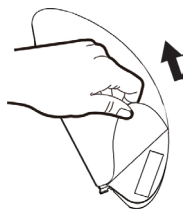

- ◆ Aby rozpocząć czyszczenie, podłączyć pojemnik na wodę do odkurzacza i wybrać trybżądanego czyszczenia.

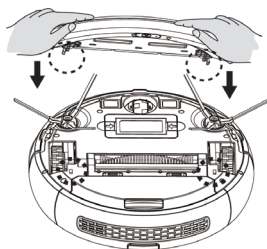

### WAŻNE:

Nie używać mopa na zewnątrz.

- ◆ Usunąć dywany, aby nie zostały uszkodzone.
- ◆ Przed ładowaniem usunąć z robota pojemnik na wodę i mopa.

## PROGRAMOWANIE CZYSZCZENIA

- ◆ Robot odkurzacz pozwala na skonfigurowanie harmonogramu pracy i spersonalizować czyszczenie naszego mieszkania.
- ◆ Te ustawienia można skonfigurować za pomocą pilota zdalnego sterowania.
- ◆ **WAŻNE:**
- ◆ Upewnić się, że pilot znajduje się blisko robota podczas konfiguracji zegara lub godzin pracy.
- ◆ Sprawdzić, czy przełącznik zasilania znajduje się w pozycji ON.



### 1) KONFIGUROWANIE ZEGARA W PILOCIE ZDALNEGO STEROWANIA

- ◆ Nacisnąć przycisk pilota; zegar zaczyna migać.
- ◆ Przyciskami lub wybrać odpowiedni czas.
- ◆ Nacisnąć przyciski lub , aby wybrać minuty lub godziny.
- ◆ Nacisnąć przycisk , aby zatwierdzić ustawienia.

### 2) USTAWIENIE HARMONOGRAMU CZYSZCZENIA

- ◆ Nacisnąć przycisk pilota; selektor ustawienia czasu zacznie migać.
- ◆ Przyciskami lub wybrać odpowiedni czas.
- ◆ Nacisnąć przyciski lub , aby wybrać minuty lub godziny.
- ◆ Nacisnąć , aby zatwierdzić ustawienia.

### 3) ANULOWANIE USTAWIENIA HARMONOGRAMU CZYSZCZENIA

- ◆ Aby anulować ustawienie harmonogramu czyszczenia, naciśnij przycisk (AN) na pilocie przez 4 sekundy, robot wyda dźwięk.

## KONSERWACJA

- ◆ Odłączyć urządzenie z sieci i pozostawić aż do ochłodzenia przed przystąpieniem do jakiegokolwiek czyszczenia.

- ◆ Czyścić urządzenie wilgotną szmatką zwilżoną kilkoma kroplami detergentu.
- ◆ Nie używać do czyszczenia urządzenia rozpuszczalników, ni produktów z czynnikiem PH takich jak chlor, ani innych środków żrących.
- ◆ Nie dopuścić do przedostania się wody ani innej cieczy do otworów wentylacyjnych, aby uniknąć uszkodzeń części mechanicznych znajdujących się wewnątrz urządzenia.
- ◆ Nie zanurzać urządzenia w wodzie ni innej cieczy, nie wkładać pod kran.
- ◆ Nigdy nie zanurzaj elementu podłączenia w wodzie ani w żadnej innej cieczy oraz nie wkładaj go pod kran.

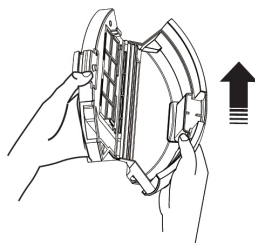

- ◆ Czyszczenie filtrów i pojemnika na brud
- ◆ Wyczyścić pojemnik na brud szczotką do czyszczenia:

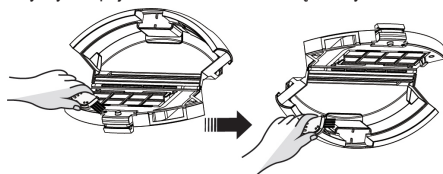

- ◆ Wyjąć filtry i wyczyścić jej z kurzu szczotką.

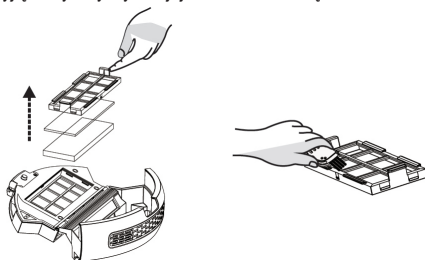

- ◆ Ponownie zamontować filtry i pojemnik na brud.
- ◆ Umieścić pojemnik na brudu w urządzeniu.

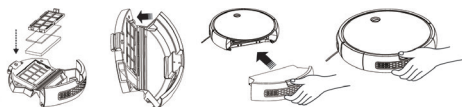

BXRV500E	Czyszczenie	Częstotliwość wymiany
Pojemnik na kurz	Po każdym użyciu	
Filtry	Co tydzień	Co 2 miesiące
Szczotka obrotowa	Co tydzień	Co 6-12 miesięcy
Szczotki boczne	Co miesiąc	Co 3-6 miesięcy
Czujniki	Co miesiąc	-
Bieguny ładowania	Co miesiąc	-
Kółko obrotowe	Co miesiąc	-

## PRZECHOWYWANIE

- ◆ Należy opróżnić pojemnik na kurz po każdym użyciu urządzenia.
- ◆ Jeśli nie zamierzamy używać robota przez dłuższy czas, należy całkowicie naładować akumulator i przechowywać w suchym miejscu

## CZYSZCZENIE POJEMNIKA NA KURZ:

- ◆ Opróżnianie pojemnika na kurz
- ◆ Należy opróżnić pojemnik na kurz po każdym użyciu urządzenia.
- ◆ Usunąć pojemnik na kurz z urządzenia.

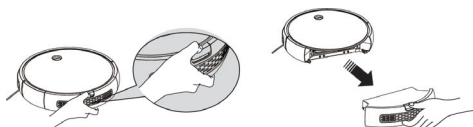

- ◆ Otworzyć pokrywę i wysypać jego zawartość do kosza na śmieci.

## WYMIANA AKUMULATORA:

- ◆ UWAGA: Ważnym jest, aby akumulatory były całkowicie rozładowane przed ich usunięciem.
- ◆ UWAGA: Odłączyć urządzenie przed wyciągnięciem akumulatorów.
- ◆ Aby wyjąć akumulatory, po całkowitym zużyciu urządzenia, należy postąpić w następujący sposób:
- ◆ Wyjąć akumulator i odłączyć terminal, która łączy akumulator z robotem.

- ◆ Podłączyć terminal nowego akumulatora z urządzeniem; następnie popchnąć akumulator do dołu aż wpasuje się w miejsce, które jest przeznaczone na akumulator.

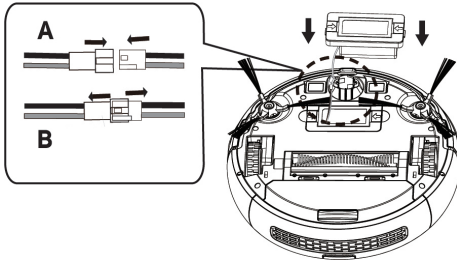

- A - Połączenie terminalowe
- B - Odłączenie terminala
- Czarny ■ Czerwony

- ◆ Wyczyścić centralną szczotkę obrotową. Usunąć włosy zaplątane w szczotce przy użyciu nożyka, który znajduje się w szczotce czyszczenia automatycznego.

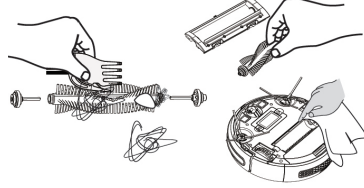

- ◆ Odkręcić boczne szczotki.

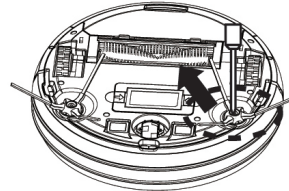

### CZYSZCZENIE MOPA

- ◆ Umyć mop wodą i pozostawić, aby wyschł.

### CZYSZCZENIE CENTRALNEJ SZCZATKI OBROTOWEJ I BOCZNYCH SZCZOTEK:

- ◆ Otworzyć pokrywę komory, wyjąć szczotkę i wyczyścić komorę wilgotną szmatką.

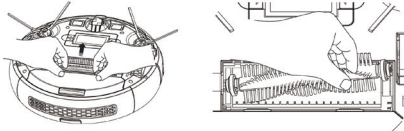

- ◆ Wyciągnąć szczotki, wyczyścić je z włosów i brudu, i zamontować je ponownie.

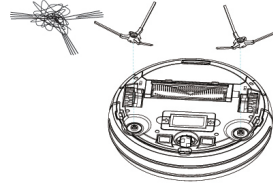

### CZYSZCZENIE KÓŁKA OBROTOWEGO

- ◆ Regularnie czyścić przednie kółka, prawe i lewe, szczoteczką do czyszczenia.

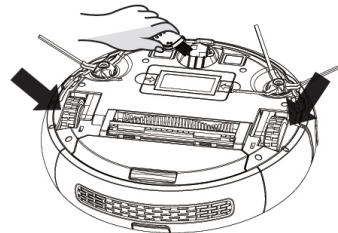
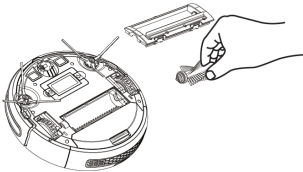

**CZYSZCZENIE CZUJNIKÓW POZIOMU:**

- ♦ -W celu prawidłowego działania czujników należy często eliminować kurzcząstą i suchą szmatką.

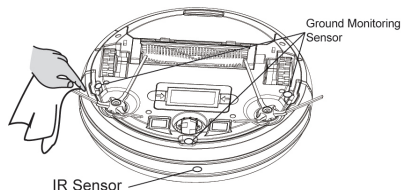

Symbol ten oznacza, że produkt może posiadać wewnątrz baterie lub akumulatory, które to powinny zostać uprzednio wyjęte przed pozbyciem się produktu. Pamiętaj, że baterie/akumulatory powinny zostać złożone w specjalnych autoryzowanych kontenerach. Nigdy nie mogą być wrzucone do ognia.

Urządzenie spełniające wymogi Ustawy 2014/35/EU o Niskim Napięciu, Ustawy 2014/30/EU o Zgodności Elektromagnetycznej, Ustawy 2011/65/EU o gospodarce odpadami elektrycznymi i elektronicznymi i ustawy 2009/125/EC o urządzeniach konsumujących energię.

**CZYSZCZENIE PUNKTÓW KONTAKTOWYCH AUTOMATYCZNEGO ŁADOWANIA:**

- ♦ Oczyścić bieguny automatycznego ładowania i podstawę ładowania za pomocą szczotki automatycznego czyszczenia i suchej szmatki.

**Materiały eksploatacyjne**

- ♦ W razie awarii zanieść urządzenie do autoryzowanego Serwisu Technicznego. Nie próbować rozbierać urządzenia ani go naprawiać, ponieważ może to być niebezpieczne.

**Dla urządzeń wyprodukowanych w Unii Europejskiej i w przypadku wymagań prawnych obowiązujących w danym kraju:****Ekologia i zarządzanie odpadami**

- ♦ Materiały, z których wykonane jest opakowanie tego urządzenia, znajdują się w systemie zbierania, klasyfikacji oraz ich odzysku. Jeżeli chcecie Państwo się ich pozbyć, należy umieścić je w kontenerze przeznaczonym do tego typu materiałów.
- ♦ Produkt nie zawiera koncentracji substancji, które mogłyby być uznane za szkodliwe dla środowiska.



Symbol ten oznacza, że jeśli chcecie się Państwo pozbyć tego produktu po zakończeniu okresu jego użytkowania, należy go przekazać przy zastosowaniu określonych środków do autoryzowanego podmiotu zarządzającego odpadami w celu przeprowadzenia selektywnej zbiórki Odpadów Urządzeń Elektrycznych i Elektronicznych (WEEE).

**GWARANCJA I SERWIS TECHNICZNY**

- ♦ Ten produkt jest uznawany i chroniony prawną gwarancją zgodnie z obowiązującymi przepisami. W celu wyegzekwowania swoich praw lub interesów, należy udać się do dowolnego z naszych oficjalnych usług pomocy technicznej.
- ♦ Najbliższy punkt można znaleźć, korzystając z poniższego linku: <http://www.2helpu.com/>
- ♦ Można również poprosić o informacje, kontaktując się z nami (patrz ostatnia strona instrukcji).
- ♦ Można też pobrać niniejszą instrukcję obsługi i jej aktualizacje na <http://www.2helpu.com/>.



Migająca kontrolka błędu	Nazwa usterki	Rodzaj usterki	Rozwiązania
Dwa migotania czerwonego światła i sygnał dźwiękowy.	Usterka lewego kółka.	Lewe kółko nie obraca się i jest przeciążone.	Sprawdzić, czy wokół kółka nie ma zwiniętych nici, włosów.
Trzy migotania czerwonego światła i sygnał dźwiękowy.	Usterka prawego kółka.	Prawe kółko nie obraca się i jest przeciążone.	Sprawdzić, czy wokół kółka nie ma zwiniętych nici, włosów.
Cztery migotania czerwonego światła i sygnał dźwiękowy.	Usterka przy uruchomieniu urządzenia.	Urządzenie się uruchamia i po 1 s. się zatrzymuje.	Ponownie umieścić urządzenie na podłodze. Nie trzymać go w powietrzu.
Pięć migotań czerwonego światła i sygnał dźwiękowy.	Usterka przedniego kółka.	Przednie kółko się zatrzymuje i się nie obraca.	Sprawdzić, czy są jakieś elementy na kółku, które je zatrzymują.
Sześć migotań czerwonego światła i sygnał dźwiękowy.	Usterka kontroli powierzchni.	Pojawił się problem przy kontroli powierzchni.	Sprawdzić, czy ekran wykrywania, pod spodem urządzenia, nie jest przykryty.
Siedem migotań czerwonego światła i sygnał dźwiękowy.	Niski poziom naładowania akumulatora.	Poziom naładowania akumulatora jest niski (aczkolwiek nie dochodzi do krytycznego poziomu naładowania).	Wstawić urządzenie do stacji ładującej.
Osiem migotań czerwonego światła i sygnał dźwiękowy.	Usterka przedniego zderzaka.	Amortyzatory na przednich lewych i prawych osłonach nie powracają do swojej pozycji wyjściowej.	Sprawdzić, czy amortyzator urządzenia działa prawidłowo.
Dziewięć migotań czerwonego światła i sygnał dźwiękowy.	Usterka głównej szczotki.	Kółko głównej szczotki jest przeciążone lub niedociążone.	Sprawdzić, czy na głównej szczotce urządzenia znajdują się jakieś przedmioty.
Dziesięć migotań czerwonego światła i sygnał dźwiękowy.	Usterka bocznej szczotki.	Kółko bocznej szczotki jest przeciążone lub niedociążone.	Sprawdzić, czy na szczotce nie są zaplątane włosy lub włókna.
Jedenaście migotań czerwonego światła i sygnał dźwiękowy.	Usterka kontroli ścian.	Pojawił się problem przy kontroli ścian.	Sprawdzić, czy przezroczysty ekran kontroli ścian nie jest zakryty lub przysłonięty włosami lub włóknami.
Dwanaście migotań czerwonego światła i sygnał dźwiękowy.	Usterka wentylatora.	Wentylator nie obraca się wystarczająco mocno.	Sprawdzić, czy łopatki wentylatora obracają się swobodnie i czy nie ma na nich włosów, lub włókien.
Czternaście migotań czerwonego światła i sygnał dźwiękowy.	Usterka ładowania.	Urządzenie nie ładuje się lub nie pokazuje stanu naładowania.	Sprawdzić, czy urządzenie jest podłączone do stacji ładującej.

## Ελληνικά

### Σκούπα ρομπότ BXRV500E

Αξιότιμε πελάτη:

Σας ευχαριστούμε που αποφασίσατε να αγοράσετε ένα προϊόν μάρκας BLACK+DECKER

Η τεχνολογία, ο σχεδιασμός και η λειτουργία του, σε συνδυασμό με το γεγονός ότι το προϊόν πληροί τις αυστηρότερες προδιαγραφές ποιότητας θα σας εξασφαλίσουν πλήρη ικανοποίηση για πολύ καιρό.

- ♦ Διαβάστε προσεκτικά αυτές τις οδηγίες πριν να θέσετε σε λειτουργία τη συσκευή και φυλάξτε τις για μελλοντική ανάγνωση. Ο μη σεβασμός αυτών των οδηγιών μπορεί να προκαλέσει ατύχημα.

### Οδηγίες και προειδοποιήσεις ασφαλείας

- ♦ Αυτή τη συσκευή μπορούν να τη χρησιμοποιούν παιδιά ηλικίας 8 ετών και άνω και άτομα με μειωμένες σωματικές, αισθητηριακές ή διανοητικές ικανότητες ή με έλλειψη εμπειρίας ή γνώσεων, εφόσον υπάρχει επίβλεψη ή ακολουθούν τις οδηγίες ασφαλούς χρήσης της συσκευής και κατανοούν τους κινδύνους που αυτή εγκυμονεί.
- ♦ Οι εργασίες καθαριότητας και συντήρησης δεν πρέπει να εκτελούνται από παιδιά χωρίς επιτήρηση.
- ♦ Η παρούσα συσκευή δεν είναι παιχνίδι. Τα παιδιά πρέπει να επιτηρούνται ώστε να διασφαλίζεται ότι δεν παίζουν με τη συσκευή.

- ♦ Πριν πετάξετε τη συσκευή, αφαιρέστε την μπαταρία.
- ♦ Αποσυνδέστε τη συσκευή πριν πετάξετε τις μπαταρίες.
- ♦ Πετάξτε την μπαταρία με ασφαλή τρόπο.
- ♦ Αυτή η συσκευή έχει σχεδιαστεί μόνο για οικιακή χρήση, όχι για επαγγελματική ή βιομηχανική χρήση.
- ♦ Αποσυνδέετε τον φορτιστή μπαταριών από το ρεύμα όταν δεν χρησιμοποιείται η συσκευή καθώς και πριν πραγματοποιείτε οποιαδήποτε διαδικασία καθαρισμού.
- ♦ Αυτή η συσκευή περιέχει εξαρτήματα με περιστρεφόμενα μέρη. Φαρδιά ρούχα, κοσμήματα ή λιτά μαλλιά μπορεί να πιαστούν στα κινητά μέρη. Ντυθείτε αναλόγως. Μη φοράτε φαρδιά ρούχα ούτε αξεσουάρ που να κρέμονται. Να κρατάτε τα μαλλιά, ρούχα και γάντια μακριά από τα κινούμενα μέρη.
- ♦ Χρησιμοποιείτε τη συσκευή με το συγκεκριμένο τροφοδοτικό που παρέχεται με τη συσκευή.
- ♦ Συνδέστε τη συσκευή σε τάση που να ταιριάζει με αυτήν που αναγράφεται στην πλακέτα χαρακτηριστικών της συσκευής.
- ♦ Αν το καλώδιο τροφοδοσίας έχει πάθει ζημιά, πρέπει να αντικατασταθεί από τον

## κατασκευαστή, την υπηρεσία τεχνικής υποστήριξης ή εξειδικευμένο προσωπικό, για να αποφευχθούν τυχόν ζημιές.

- ◆ Πριν συνδέσετε τον φορτιστή μπαταριών στο ρεύμα, ελέγξτε ότι η τάση που αναφέρεται στην πινακίδα σήμανσης συμπίπτει με την τάση του ρεύματος.
- ◆ Συνδέστε τη συσκευή σε πρίζα ρεύματος που να διαθέτει γείωση και να αντέχει 10 αμπέρ.
- ◆ Βεβαιωθείτε ότι το βύσμα του φορτιστή ταιριάζει σωστά στην πρίζα. Μην αλλάξετε το βύσμα της πρίζας. Μην χρησιμοποιείται μετασχηματιστές στο βύσμα της πρίζας.
- ◆ Μην ασκείτε πίεση στο ηλεκτρικό καλώδιο. Μην τραβάτε το ηλεκτρικό καλώδιο για να βγάλετε τη συσκευή από την πρίζα.
- ◆ Μην αγγίζετε το βύσμα σύνδεσης με υγρά χέρια.
- ◆ Μην χρησιμοποιείτε τη συσκευή όταν το ηλεκτρικό καλώδιο ή το βύσμα έχουν υποστεί ζημιά.
- ◆ Εάν κάποιο από τα περιβλήματα της συσκευής σπάσει, αποσυνδέστε αμέσως τη συσκευή από το ρεύμα για να αποφύγετε την πιθανότητα να πάθετε ηλεκτροπληξία.
- ◆ Μη χρησιμοποιείτε τη συσκευή αν έχει πέσει στο δάπεδο, αν παρουσιάζει εμφανή φθορά ή υπάρχει διαρροή.
- ◆ Αποφύγετε οποιαδήποτε επαφή με τυχόν υγρό που μπορεί να διαρρέυσει από την μπαταρία. Σε περίπτωση τυχούσας επαφής με τα μάτια, πλύνετε τα και επισκεφτείτε γιατρό. Το υγρό που έχει διαρρέυσει από τη μπαταρία μπορεί να προκαλέσει ερεθισμό ή εγκαύματα.

## Χρήση και συντήρηση

- ◆ Μη χρησιμοποιείτε τη συσκευή αν τα εξαρτήματά της δεν είναι σωστά συναρμολογημένα.
- ◆ Μη χρησιμοποιείτε τη συσκευή για να συλλέξετε νερό ή οποιοδήποτε άλλο υγρό.
- ◆ Μη χρησιμοποιείται τη συσκευή αν δεν λειτουργεί ο διακόπτης έναρξης/παύσης λειτουργίας.
- ◆ Αφαιρέστε τις μπαταρίες της συσκευής, εάν δεν πρόκειται να τη χρησιμοποιήσετε για κάποιο χρονικό διάστημα.
- ◆ Διατηρήστε την παρούσα συσκευή μακριά από τα παιδιά ή/και τα άτομα με μειωμένες σωματικές, αισθητηριακές ή διανοητικές ικανότητες ή με έλλειψη εμπειρίας ή γνώσεων.
- ◆ Μην τη χρησιμοποιείτε σε μέρη με μεταλλικά αντικείμενα, όπως καρφιά και/ή βίδες.
- ◆ Μη ρουφάτε με τη σκούπα πυρακτωμένα ή κοφτερά αντικείμενα (αποτίσιγαρα, στάχτες, καρφιά...).

- ◆ Μη χρησιμοποιείτε τη συσκευή για να μαζεύετε υγρά, τοξικές ουσίες, εύφλεκτα υγρά ή καύσιμα.
- ◆ Μην τη χρησιμοποιείτε όταν υπάρχει φωτιά, εκρηκτικά και/ή καπνός ή εύφλεκτα υγρά.
- ◆ Για να αποφύγετε ατυχήματα, μετά από κάθε χρήση, αποθηκεύστε τη συσκευή σε ασφαλές μέρος.
- ◆ Μην ανοίξετε την/τις μπαταρία/ες για κανένα λόγο.
- ◆ Όταν η/οι μπαταρία/ες χρησιμοποιούνται, πρέπει να βρίσκονται μακριά από άλλα μεταλλικά αντικείμενα, όπως συνδετήρες για χαρτιά, νομίσματα, κλειδιά, βίδες... που θα μπορούσαν να συνδέσουν τον ένα πόλο με τον άλλο.
- ◆ Αποφύγετε την πρόκληση βραχυκυκλώματος μεταξύ των πόλων της μπαταρίας, επειδή υπάρχει κίνδυνος έκρηξης ή πυρκαγιάς.
- ◆ Φυλάσσετε την/τις μπαταρία/ες σε μέρη όπου η θερμοκρασία δεν υπερβαίνει τους 40°C ούτε πέφτει κάτω από 4°C.
- ◆ Φορτίζετε την/τις μπαταρία/ες μόνο με τον φορτιστή που παρέχεται από τον κατασκευαστή. Ένας φορτιστής που ενδείκνυται για ένα είδος μπαταριών, μπορεί να προκαλέσει κίνδυνο έκρηξης ή πυρκαγιάς όταν χρησιμοποιείται με άλλης/ες μπαταρία/ες.
- ◆ Χρησιμοποιείτε τη συσκευή μόνο με τη/τις μπαταρία/ες για την/τις οποίες έχει σχεδιαστεί. Η χρήση τυχόν άλλης/ων μπαταρίας/ων μπορεί να προκαλέσει κίνδυνο έκρηξης ή πυρκαγιάς.
- ◆ Η συσκευή ενδείκνυται για χρήση σε εσωτερικούς χώρους.

## Λειτουργία:

- ◆ Βεβαιωθείτε ότι το σέρβις συντήρησης της συσκευής πραγματοποιείται από εξειδικευμένο προσωπικό, και όταν χρειάζονται εξαρτήματα / αλλαγές, θα είναι αυθεντικά.
- ◆ ΠΡΟΣΟΧΗ: Υπάρχει κίνδυνος πυρκαγιάς, σε περίπτωση που ο καθαρισμός της συσκευής δεν γίνει σύμφωνα με αυτές τις οδηγίες.
- ◆ Οποιαδήποτε μη ενδεδιγμένη χρήση ή χρήση αντίθετη προς τις οδηγίες χρήσης ακυρώνει την εγγύηση και την ευθύνη του κατασκευαστή.

## Περιγραφή

### ΚΑΤΟΨΗ

- A Επάνω κάλυμμα της σκούπας ρομπότ
- B Λωρίδα προστασίας από τα γδαρσίματα
- C Υπέρυθρος αισθητήρας μετωπικής σύγκρουσης
- D Κουμπί λειτουργίας

E Σταθερή κόκκινη φωτεινή ένδειξη ή που αναβοσβήνει  
για τυχόν σφάλμα  
F Φωτεινή ένδειξη λειτουργίας  
G Φωτεινή ένδειξη φόρτισης  
H Κουμπί κάδου σκόνης

## ΑΝΟΨΗ



I Αισθητήρες κατά της πτώσης.  
J Πλαϊνές βούρτσες  
K Σημεία επαφής φόρτισης  
L Περιστρεφόμενη ρόδα  
M Δεξιά ρόδα  
N Αριστερή ρόδα  
O Κεντρική περιστρεφόμενη βούρτσα  
R Λαστιχένια βούρτσα  
S Καπάκι μπαταρίας





Βάση φόρτισης  
U Βάση φόρτισης  
V Αισθητήρας βάσης  
W Φορτιστής  
X Σημεία επαφής φόρτισης

Κάδος σκόνης  
Y Κάδος σκόνης  
Z Καπάκι κάδου σκόνης  
AA Υφασμάτινο προφίλτρο  
AB Φίλτρο EPA  
AC Φίλτρο με σφουγγάρι  
H Κουμπί πίεσης για αφαίρεση κάδου σκόνης

Δεξαμενή νερού  
AE Δεξαμενή νερού  
AF Πλενόμενη σφουγγαρίστρα μικροϊνών  
AG Ερμητικό καπάκι δεξαμενής νερού  
H Βούρτσα αυτοκαθαρισμού

## ΤΗΛΕΧΕΙΡΙΣΤΗΡΙΟ

	(AI)	Κουμπί τρόπου καθαρισμού AUTO
	(AJ)	Κουμπί τρόπου καθαρισμού Go Home (επιστρέφει στη βάση αυτόματης φόρτισης)
	(AK)	Κουμπιά κατεύθυνσης (επάνω/ κάτω/ δεξιά /αριστερά)

	(AL)	Διακόπτης έναρξης/παύσης λειτουργίας
	(AM)	Κουμπί επιλογής ώρας
	(AN)	Κουμπί επιλογής ωραρίου
	(AP)	Κουμπί τρόπου καθαρισμού περιμέτρου
	(AQ)	Κουμπί τρόπου καθαρισμού δωματίου

ΣΗΜΕΙΩΣΗ: Εισαγάγετε 2 μπαταρίες AAA πριν χρησιμοποιήσετε το τηλεχειριστήριο. Βεβαιωθείτε ότι ο θετικός και ο αρνητικός πόλος έχουν τοποθετηθεί σωστά στη θήκη των μπαταριών.

\*\* Δεν περιλαμβάνονται μπαταρίες

♦ Σε περίπτωση που το μοντέλο της συσκευής σας δεν διαθέτει τα εξαρτήματα που περιγράφονται, μπορείτε να τα αποκτήσετε μεμονωμένα από τις υπηρεσίες τεχνικής υποστήριξης.

## ΣΗΜΑΝΤΙΚΟ:

Τα καλώδια και άλλα αντικείμενα που είναι σκορπισμένα στο πάτωμα, μπορεί να δυσκολέψουν την κίνηση του ρομπότ. Απομακρύνετε αυτά τα αντικείμενα προτού χρησιμοποιήσετε τη σκούπα ρομπότ.

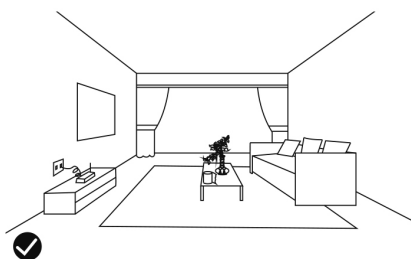

♦ Χρησιμοποιήστε το ρομπότ μόνο επάνω σε χαλιά με κοντό πέλος.  
♦ Τα έπιπλα ύψους κάτω των 8 cm μπορεί να μπλοκάρουν το ρομπότ. Σήκωσε τα έπιπλα αν πρέπει να καθαρίσετε εκείνη τη ζώνη.  
♦ Τοποθετήστε προστατευτική περίφραξη στα σκαλοπάτια, ώστε να αποφύγετε πτώση, σε περίπτωση που οι αισθητήρες δεν λειτουργούν σωστά.

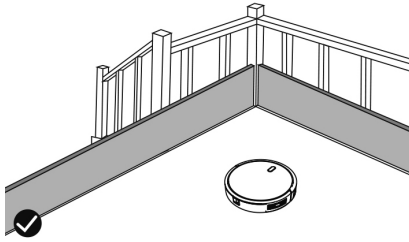

## Εγκατάσταση

- ◆ Βεβαιωθείτε ότι απομακρύνετε κάθε υλικό συσκευασίας από τη συσκευή.

### Τοποθέτηση της βάσης φόρτισης:

- ◆ Συνδέστε τον φορτιστή στη βάση φόρτισης.
- ◆ Τοποθετήστε τη βάση φόρτισης έτσι ώστε να είναι επίπεδη και δίπλα στον τοίχο.
- ◆ Για να έχει καλό σήμα, πρέπει να μένει μια ακτίνα 1 m στα πλαϊνά του ρομπότ και 3 m μπροστά από τη βάση.

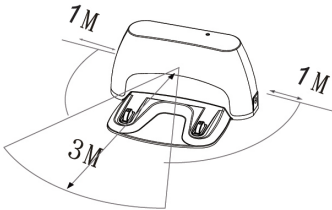

- ◆ Συνδέστε τη συσκευή στο ρεύμα.

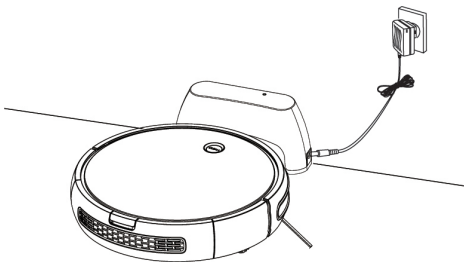

- ◆ Διατηρείτε τη βάση φόρτισης συνδεδεμένη, ενόσω το ρομπότ δουλεύει, αλλιώς δεν θα μπορείτε να τη βρείτε.
- ◆ Μηναλλάζετε μέρος στη βάση φόρτισης κατά τη διάρκεια του καθαρισμού

## ΦΟΡΤΙΣΗ ΤΗΣ ΜΠΑΤΑΡΙΑΣ

- ◆ Προειδοποίηση: Φορτίστε την μπαταρία στο μέγιστο προτού χρησιμοποιήσετε τη συσκευή για πρώτη φορά.
- ◆ Φορτίστε την μπαταρία σε θερμοκρασία δωματίου μεταξύ 4 και 40°C.

### Χειροκίνητη φόρτιση

- ◆ Τοποθετήστε το ρομπότ στη βάση φόρτισης και βεβαιωθείτε ότι οι πόλοι αυτόματης φόρτισης έχουν ευθυγραμμιστεί σωστά.

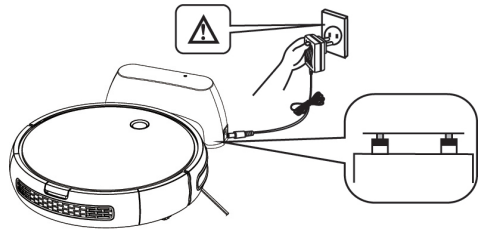

Κίνδυνος! Ηλεκτροπληξία

- ◆ Το μπλε LED (D) θα αναβοσβήνει. Όταν το ρομπότ έχει πια φορτιστεί, το μπλε LED σταματάει να αναβοσβήνει.
- ◆ Πριν χρησιμοποιήσετε το ρομπότ για πρώτη φορά, φορτίστε το για 4 ώρες

### Φόρτιση με το τηλεχειριστήριο

- ◆ Με τη συσκευή σε κατάσταση αναμονής ή καθαριότητας, πιέστε το κουμπί  για να ενεργοποιήσετε την κατάσταση φόρτισης.

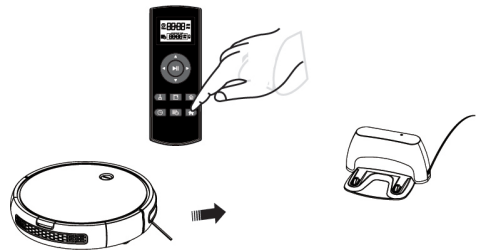

### Αυτόματη φόρτιση

- ◆ Όταν το επίπεδο της μπαταρίας είναι πολύ χαμηλό, το κουμπί ελέγχου (D) αναβοσβήνει σε χρώμα μπλε, και το ρομπότ μπαίνει σε κατάσταση επαναφόρτισης.

Σημείωση: Όταν η μπαταρία πρόκειται να εξαντληθεί, το ρομπότ επιστρέφει αυτόματα στη βάση για την επαναφόρτισή του.

Σημείωση: Σε περίπτωση που δεν μπορεί να φτάσει στη

βάση, το ρομπότ δεν θα μπορέσει να επαναφορτιστεί, θα επιστρέψει στην αρχική κατάσταση και θα ολοκληρώσει την κατάσταση καθαρισμού. Σε μια τέτοια περίπτωση, τοποθετήστε χειροκίνητα το ρομπότ στη βάση για τη σωστή επαναφόρτίσή του.

Σημείωση: Η τοποθέτηση εμποδίων ή η εξάντληση της μπαταρίας μπορούν να εμποδίσουν τη συσκευή να επιστρέψει στη βάση φόρτισης.

## ΧΕΙΡΟΚΙΝΗΤΗ ΛΕΙΤΟΥΡΓΙΑ ΤΟΥ ΡΟΜΠΟΤ

### Ανάψτε τη σκούπα

- ♦ Πιέστε για 2 δευτερόλεπτα το κουμπί λειτουργίας (D) για να ενεργοποιήσετε το ρομπότ. Το κόκκινο φως θα ανάψει (κατάσταση αναμονής).

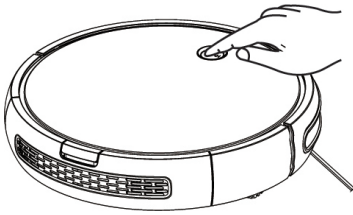

### Κατάσταση αυτόματης καθαριότητας





- ♦ Πατήστε το κουμπί (D) για να ξεκινήσετε να καθαρίζετε σε κατάσταση AUTO. Η φωτεινή ένδειξη θα γίνει μπλε, και το ρομπότ θα αρχίσει να καθαρίζει αυτόματα.

### Κατάσταση αυτόματης επαναφόρτισης

- ♦ Με τη συσκευή σε κατάσταση αναμονής ή σε κατάσταση καθαρισμού, κάντε διπλό κλικ στο κουμπί (D)· η μπλε φωτεινή ένδειξη αναβοσβήνει, πράγμα που σημαίνει ότι το ρομπότ έχει μπει σε κατάσταση αυτόματης επαναφόρτισης.



## Στάδια λειτουργία





Κατάσταση	Οθόνη	Λειτουργία
Παύση λειτουργίας	Σβηστό φως	Πατήστε σύντομα  για είσοδο σε κατάσταση αναμονής και, στη συνέχεια, πατήστε παρατεταμένα το  4S για είσοδο σε κατάσταση OFF ΣΒΗΣΜΕΝΗ
Έναρξη λειτουργίας	Ανάβει το κόκκινο φως	Κρατήστε πατημένο το  2 s για να περάσετε στην κατάσταση Αναμονή
Καθαριότητα	Αναμμένο μπλε φως	Πατήστε για λίγο  για να βάλετε τη λειτουργία αυτοκαθαρισμού
Επαναφόρτιση	Αναβόσβημα της μπλε φωτεινής ένδειξης	Διπλό κλικ  για να βάλετε τη λειτουργία επαναφόρτισης
Φόρτιση	Μπλε δινη	
Σφάλμα	Αναβόσβημα της κόκκινης φωτεινής ένδειξης και σφύριγμα	
Πλήρης φόρτιση	Αναμμένη μπλε φωτεινή ένδειξη	

**ΧΕΙΡΙΣΜΟΣ ΤΟΥ ΡΟΜΠΟΤ ΜΕ ΤΟ ΤΗΛΕΧΕΙΡΙΣΤΗΡΙΟ**

	Οδηγίες λειτουργίας	Πληροφορίες σχετικά με τη λειτουργία
▶▶	(Κουμπί) Start /Stop	1. Με τη συσκευή σε κατάσταση αναμονής, πατήστε το κουμπί για να βάλετε τη λειτουργία αυτοκαθαρισμού. 2. Με τη συσκευή σε λειτουργία καθαρισμού, πατήστε το κουμπί για να αλλάξετε σε κατάσταση αναμονής. 3. Όταν ρυθμίσετε τον χρόνο, πατήστε αυτό το κουμπί για να κάνετε τις ανάλογες ρυθμίσεις
▲	Κουμπί πορείας μπροστά	Κρατήστε πατημένο το κουμπί για να προχωράει μπροστά η συσκευή· αφήστε το για να σταματήσει να κινείται.
◀	Κουμπί στροφής προς τα αριστερά	Κρατήστε πατημένο το κουμπί για να στρίψει η συσκευή προς την αντίθετη φορά των δεικτών του ρολογιού· αφήστε το για να τη σταματήσετε.

▶	Κουμπί στροφής προς τα δεξιά	Κρατήστε πατημένο το κουμπί ώστε η συσκευή να στρίψει προς τη φορά των δεικτών του ρολογιού· αφήστε το για να σταματήσει να στρίβει.
▼	Κουμπί επιστροφής ▼	Κρατήστε πατημένο το κουμπί ώστε η συσκευή να στρίψει προς την αντίθετη φορά των δεικτών του ρολογιού, σε στροφή 180°, και μετά να κινηθεί προς τα μπροστά· αφήστε το για να σταματήσει να κινείται.

**ΔΙΑΔΙΚΑΣΙΑ ΣΥΓΧΡΟΝΙΣΜΟΥ**

- ♦ Αν το τηλεχειριστήριο δεν ανταποκρίνεται, ελέγξτε την κατάσταση της μπαταρίας. Αν το πρόβλημα δεν είναι η μπαταρία, συγχρονίστε το τηλεχειριστήριο με τη σκούπα. Για να το κάνετε αυτό, ακολουθήστε αυτήν τη διαδικασία:
- ♦ Σε κατάσταση αναμονής, κρατήστε πατημένο για 6 δευτ. μέχρι να αναβοσβήσει η μπλε φωτεινή ένδειξη , ταυτόχρονα πατήστε  στο τηλεχειριστήριο, μέχρι να ακούσετε ένα σφύριγμα.
- ♦ Εναλλακτικά, πατήστε  και  ταυτόχρονα για 3 s. Όταν ακούσετε ένα σφύριγμα, αυτό σημαίνει ότι ολοκληρώθηκε η διαδικασία συγχρονισμού.

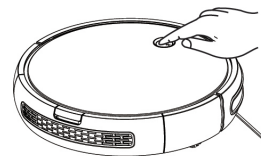
**ΠΑΥΣΗ ΣΤΟ ΡΟΜΠΟΤ**

- ♦ Για να το σταματήσετε, πατήστε το κουμπί λειτουργίας

(D) του ρομπότ, ή το κουμπι **▶||** του τηλεχειριστηρίου.

- ♦ Για να συνεχίσετε τον κύκλο καθαριότητας, πατήστε το κουμπι λειτουργίας (D) ή το κουμπι on/off **▶||** του τηλεχειριστηρίου.
- ♦ Για να επιστρέψει το ρομπότ στη βάση φόρτισης (U), πατήστε το κουμπι Go Home **🏠**.

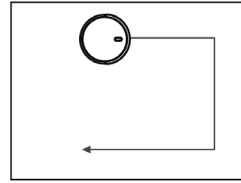

## ΣΒΗΣΙΜΟ ΤΟΥ ΡΟΜΠΟΤ

- ♦ Για να σβήσετε το ρομπότ, πατήστε το κουμπι λειτουργίας (D), μέχρι η φωτεινή ένδειξη λειτουργίας να σβήσει.

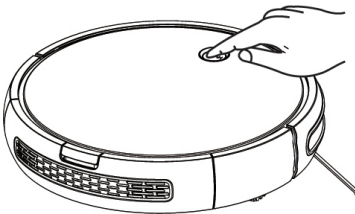

## ΛΕΙΤΟΥΡΓΙΕΣ ΚΑΘΑΡΙΣΜΟΥ ΛΕΙΤΟΥΡΓΙΑ ΑΥΤΟΜΑΤΟΥ ΚΑΘΑΡΙΣΜΟΥ

- ♦ Το ρομπότ αρχίζει να σκουπίζει αυτόματα, και συνδυάζει τις διάφορες λειτουργίες καθαρισμού σε μία, αναβαθμίζοντας στο μέγιστο την καθαριότητα του σπιτιού σας. Για να χρησιμοποιήσετε τη λειτουργία αυτόματου καθαρισμού, πατήστε το κουμπι **⏮** του τηλεχειριστηρίου.

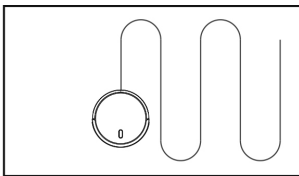

- ♦ Όταν ολοκληρώνεται ο κύκλος καθαρισμού, ή εξαντλείται η μπαταρία, επιστρέφει στη βάση φόρτισης.

## ΛΕΙΤΟΥΡΓΙΑ ΚΑΘΑΡΙΣΜΟΥ ΠΕΡΙΜΕΤΡΟΥ

- ♦ Αφού το ρομπότ ολοκληρώσει τον καθαρισμό των ανοικτών επιφανειών του διαμερισμάτος σας, χρησιμοποιήστε τη λειτουργία περιμέτρου, για να βεβαιωθείτε ότι καθάρισε κατά μήκος των τοίχων και γύρω από τα πόδια των επίπλων.

- ♦ Αν προτιμάτε ταχύτερο καθαρισμό των άκρων, πατήστε το κουμπι **⏮** του τηλεχειριστηρίου.

## ΛΕΙΤΟΥΡΓΙΑ ΚΑΘΑΡΙΣΜΟΥ ΔΩΜΑΤΙΟΥ

- ♦ Όταν πρέπει να καθαρίσετε ένα συγκεκριμένο δωμάτιο, πατήστε το κουμπι καθαρισμού δωματίου στο τηλεχειριστήριο **🏠**.

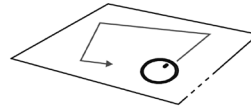

- ♦ Όταν ολοκληρωθεί ο καθαρισμός, το ρομπότ θα σταματήσει.
- ♦ Κλείστε τις πόρτες του δωματίου, όταν χρησιμοποιείτε αυτήν τη λειτουργία.

## ΛΕΙΤΟΥΡΓΙΑ go home

Λειτουργία επιστροφής στη βάση φόρτισης, όταν το ρομπότ ανιχνεύει ότι απομένει μόνο το 30% της μπαταρίας.

- ♦ Για να ενεργοποιήσετε τη λειτουργία Go Home, πατήστε το κουμπι **🏠** τηλεχειριστηρίου.

## ΛΕΙΤΟΥΡΓΙΑ ΚΑΘΑΡΙΣΜΟΥ ΜΕ ΔΕΞΑΜΕΝΗ ΝΕΡΟΥ

- ♦ Αφού πια έχει καθαριστεί το πάτωμα, τοποθετήστε τη δεξαμενή νερού (AE) στη σκούπα. Η δεξαμενή νερού λειτουργεί με στάξιμο, κι έτσι η σφουγγαρίστρα θα υγραίνεται, όσο σφουγγαρίζει το πάτωμα.
- ♦ Ανοίξτε το ερμητικό καπάκι της δεξαμενής (AG) και χύστε νερό στη δεξαμενή.



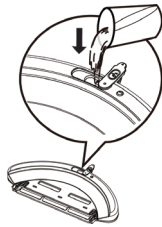

- ♦ Βεβαιωθείτε ότι η σφουγγαρίστρα στηρίζεται καλά.

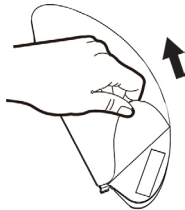

- ♦ Για να ξεκινήσετε τον καθαρισμό, συνδέστε τη δεξαμενή νερού στη σκούπα, και επιλέξτε την επιθυμητή λειτουργία καθαρισμού.

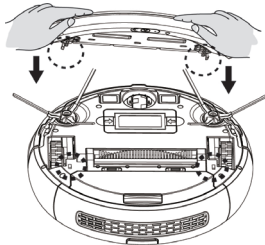

#### ΣΗΜΑΝΤΙΚΟ:

Μη χρησιμοποιείτε τη σφουγγαρίστρα σε εξωτερικούς χώρους.

- ♦ Απομακρύνεται τα χαλιά για να μην πάθουν ζημιά
- ♦ Πριν τη φόρτιση του ρομπότ, αφαιρέστε τη δεξαμενή νερού και τη σφουγγαρίστρα.

#### ΠΡΟΓΡΑΜΜΑΤΙΣΜΟΣ ΚΑΘΑΡΙΣΜΟΥ

- ♦ Η σκούπα ρομπότ σας δίνει τη δυνατότητα να ρυθμίσετε το ωράριο και να εξατομικεύσετε τον καθαρισμό του σπιτιού σας.
- ♦ Αυτές οι ρυθμίσεις μπορούν μόνο να γίνουν από το τηλεχειριστήριο.







#### ΣΗΜΑΝΤΙΚΟ:

Βεβαιωθείτε ότι το τηλεχειριστήριο βρίσκεται κοντά στο ρομπότ ενώ ρυθμίζετε το ρολόι ή το ωράριο.







- ♦ Βεβαιωθείτε ότι ο διακόπτης τροφοδοσίας βρίσκεται στη θέση ON.



#### 1) ΡΥΘΜΙΣΗ ΤΟΥ ΡΟΛΟΙΟΥ ΑΠΟ ΤΟ ΤΗΛΕΧΕΙΡΙΣΤΗΡΙΟ

- ♦ Πιέστε το κουμπί  του τηλεχειριστηρίου, η ώρα αρχίζει να αναβοσβήνει.
- ♦ Με τα κουμπιά  ή  επιλέξτε την ώρα.
- ♦ Πατήστε τα κουμπιά  ή  για να επιλέξετε τα λεπτά ή τις ώρες.
- ♦ Πατήστε το κουμπί  για επιβεβαίωση των ρυθμίσεων.

#### 2) ΡΥΘΜΙΣΗ ΤΟΥ ΩΡΑΡΙΟΥ ΚΑΘΑΡΙΣΜΟΥ

- ♦ Πατήστε το κουμπί  του τηλεχειριστηρίου - ο επιλογέας ώρας αρχίζει να αναβοσβήνει.
- ♦ Με τα κουμπιά  ή  επιλέξτε την ώρα.
- ♦ Πατήστε τα κουμπιά  ή  για να επιλέξετε τα λεπτά ή τις ώρες.
- ♦ Πατήστε  για επιβεβαίωση των ρυθμίσεων.

#### 3) ΑΚΥΡΩΣΗ ΤΗΣ ΡΥΘΜΙΣΗΣ ΤΟΥ ΩΡΑΡΙΟΥ ΚΑΘΑΡΙΣΜΟΥ

- ♦ Για να ακυρώσετε τη ρύθμιση του ωραρίου καθαρισμού, πατήστε το κουμπί (AN) του τηλεχειριστηρίου για 4 δευτερόλεπτα, το ρομπότ θα εκπέμψει ένα σφύριγμα.

#### ΣΥΝΤΗΡΗΣΗ

- ♦ Αποσυνδέετε τον ηλεκτρικό φορτιστή από το ρεύμα και αφήστε τη να ψυχρανθεί πριν πραγματοποιήσετε οποιαδήποτε διαδικασία καθαρισμού.
- ♦ Καθαρίστε τη συσκευή με ένα υγρό πανί, εμποτισμένο με μερικές σταγόνες απορρυπαντικού.
- ♦ Μη χρησιμοποιείται διαλυτικά ούτε προϊόντα με όξινο ή αλκαλικό παράγοντα pH, όπως η χλωρίνη, ούτε λειαντικά προϊόντα για τον καθαρισμό της συσκευής.
- ♦ Μη αφήσετε να εισχωρήσει νερό ή άλλο υγρό από τα ανοίγματα εξαερισμού για να αποφεύγετε ζημιές στα

τμήματα στο εσωτερικό της συσκευής.

- ♦ Μην εμβαπτίζετε ποτέ τη συσκευή σε νερό ή άλλο υγρό, ούτε να τη βάζετε κάτω από τη βρύση.
- ♦ Μην εμβαπτίζετε ποτέ την πρίζα σε νερό ή άλλο υγρό, ούτε να τη βάζετε κάτω από τη βρύση.

BXRV500E	Καθαριότητα	Συχνότητα αντικατάστασης
Κάδος σκόνης	Μετά από κάθε χρήση	
Φίλτρα	Εβδομαδιαία	Κάθε 2 μήνες
Περιστρεφόμενη βούρτσα	Εβδομαδιαία	Κάθε 6-12 μήνες
Πλαϊνές βούρτσες	Μηνιαία	Κάθε 3-6 μήνες (ή όταν η φθορά είναι ορατή)
Αισθητήρες	Μηνιαία	-
Πόλοι φόρτισης	Μηνιαία	-
Περιστρεφόμενη ρόδα	Μηνιαία	-

## ΑΠΟΘΗΚΕΥΣΗ

- ♦ Αδειάζετε τον κάδο σκόνης μετά από κάθε χρήση.
- ♦ Αν δεν θα χρησιμοποιήσετε το ρομπότ για μεγάλο χρονικό διάστημα, φορτίστε τελείως την μπαταρία και φυλάξτε τη σε ξηρό μέρος.

## ΚΑΘΑΡΙΣΜΟΣ ΚΑΔΟΥ ΣΚΟΝΗΣ:

- ♦ Άδειασμα κάδου σκόνης
- ♦ Αδειάζετε τον κάδο σκόνης μετά από κάθε χρήση.
- ♦ Αφαιρέστε τον κάδο σκόνης της συσκευής.

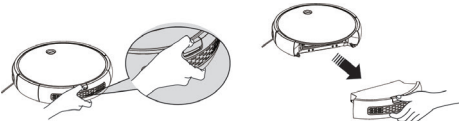

- ♦ Ανοίξτε το καπάκι και αδειάστε το περιεχόμενό του σε έναν κάδο απορριμμάτων.

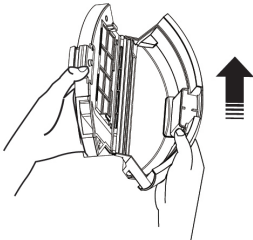

- ♦ Καθαρισμός φίλτρων και του κάδου από βρομιά

- ♦ Καθαρίστε τον κάδο από τη βρομιά με τη βούρτσα καθαρισμού:

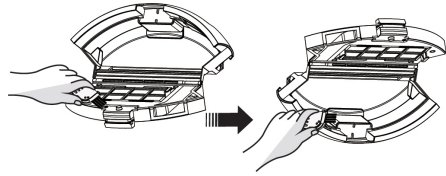

- ♦ Αφαιρέστε τα φίλτρα και καθαρίστε τη σκόνη με τη βούρτσα.

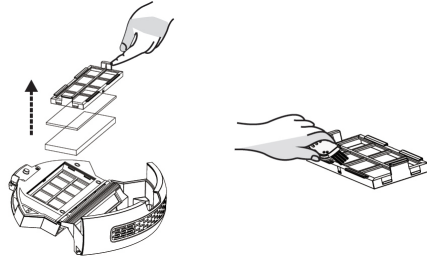

- ♦ Επανατοποθετήστε τα φίλτρα και τον κάδο ακαθαρσιών
- ♦ Τοποθετήστε τον κάδο ακαθαρσιών στη συσκευή.

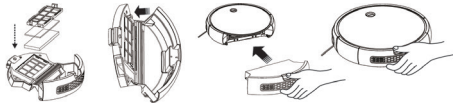

## ΑΝΤΙΚΑΤΑΣΤΑΣΗ ΤΗΣ ΜΠΑΤΑΡΙΑΣ:

- ♦ ΠΡΟΣΟΧΗ: Είναι σημαντικό οι μπαταρίες να βρίσκονται τελείως αποφορτισμένες πριν προβείτε στην αφαίρεση.
- ♦ ΠΡΟΣΟΧΗ: Αποσυνδέστε τη συσκευή πριν πετάξετε τις μπαταρίες.
- ♦ Για να αφαιρέσετε τις μπαταρίες, αφού έχει ολοκληρωθεί η ζωή της συσκευής, ακολουθήστε τα εξής βήματα:
- ♦ Αφαιρέστε την μπαταρία και αποσυνδέστε το θερματικό που συνδέει την μπαταρία με το ρομπότ.
- ♦ Συνδέστε το θερματικό με τη νέα μπαταρία στη συσκευή στη συνέχεια, στρώξτε την μπαταρία προς τα κάτω, μέχρι να στερεωθεί στη θήκη της μπαταρίας.

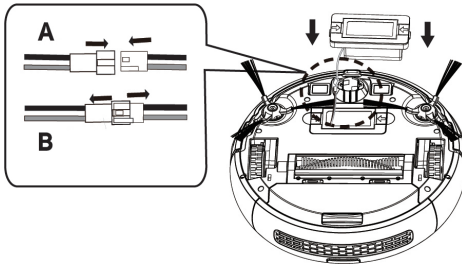

A - Τερματική σύνδεση  
B - Αποσύνδεση του τερματικού  
■ μαύρος ■ κόκκινος

- ◆ Καθαρίστε την κεντρική περιστρεφόμενη βούρτσα. Κόψτε τις τρίχες που έχουν μπλεχτεί στη βούρτσα με το μαχαίρι που περιλαμβάνει η βούρτσα αυτοκαθαρισμού.

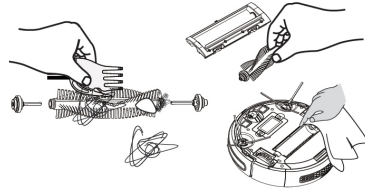

- ◆ Ξεβιδώστε τις πλαϊνές βούρτσες.

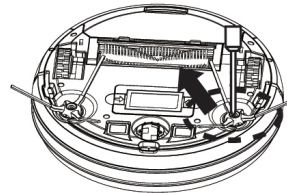

### ΚΑΘΑΡΙΣΜΟΣ ΤΗΣ ΣΦΟΥΓΓΑΡΙΣΤΡΑΣ

- ◆ Πλύνετε τη σφουγγαρίστρα με νερό και αφήστε τη να στεγνώσει.

### ΚΑΘΑΡΙΣΜΟΣ ΤΗΣ ΠΕΡΙΣΤΡΕΦΟΜΕΝΗΣ ΒΟΥΡΤΣΑΣ ΚΑΙ ΤΩΝ ΠΛΑΪΝΩΝ ΒΟΥΡΤΣΩΝ:

- ◆ Ανοίξτε το καπάκι της θήκης, αφαιρέστε τη βούρτσα και καθαρίστε τη θήκη με ένα νωπό πανί.

- ◆ Βγάλτε τις βούρτσες, καθαρίστε τες από τρίχες και βρόμα και επανατοποθετήστε τις στη βάση τους.

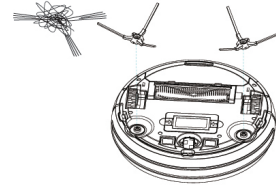
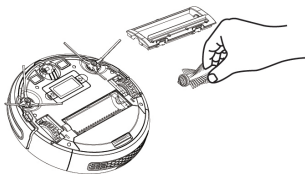
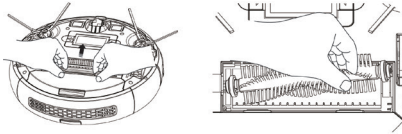

### ΚΑΘΑΡΙΣΜΟΣ ΤΗΣ ΠΕΡΙΣΤΡΕΦΟΜΕΝΗΣ ΡΟΔΑΣ

- ◆ Καθαρίζετε τακτικά τις ρόδες μπροστά, αριστερά και δεξιά, με τη βούρτσα καθαρισμού.

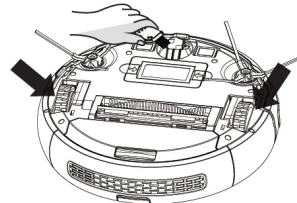

## ΚΑΘΑΡΙΣΜΟΣ ΤΩΝ ΑΙΣΘΗΤΗΡΩΝ ΑΝΩΜΑΛΙΩΝ:

- ♦ Για μια καλή λειτουργία των αισθητήρων απομακρύνετε συχνά τη σκόνη με ένα δέγμα ή στεγνό πανί.

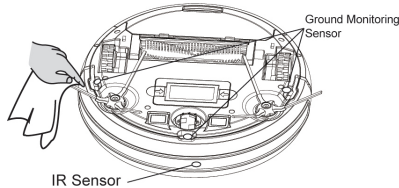

## ΚΑΘΑΡΙΣΜΟΣ ΤΩΝ ΣΗΜΕΙΩΝ ΕΠΑΦΗΣ ΑΥΤΟΜΑΤΗΣ ΦΟΡΤΙΣΗΣ:

- ♦ Καθαρίστε τους πόλους αυτόματης φόρτισης με τη βούρτσα αυτοκαθαρισμού και ένα στεγνό πανί.

## Αναλώσιμα

- ♦ Σε περίπτωση βλάβης, μεταφέρετε τη συσκευή σε εγκεκριμένη υπηρεσία τεχνικής βοήθειας. Μην προσπαθήσετε να την αποσυναρμολογήσετε ή να την επισκευάσετε μόνος σας γιατί μπορεί να εκτεθείτε σε κίνδυνο.

## Για προϊόντα της Ευρωπαϊκής Ένωσης και/ή σε περίπτωση που αυτό απαιτεί η νομοθεσία στη χώρα προέλευσης:

### Οικολογία και ανακυκλωσιμότητα προϊόντος

- ♦ Τα υλικά συσκευασίας αυτής της συσκευής έχουν ενταχθεί σε σύστημα αποκομιδής, ταξινόμησης και ανακύκλωσης συσκευασιών. Αν θέλετε να απαλλαγείτε από αυτά τα υλικά, μπορείτε να χρησιμοποιήσετε τους δημόσιους κάδους που ενδείκνυται για κάθε είδος υλικού.
- ♦ Το προϊόν δεν περιέχει συγκεντρώσεις ουσιών που μπορούν να θεωρηθούν επιζήμιες για το περιβάλλον.



Αυτό το σύμβολο σημαίνει ότι εάν θέλετε να απαλλαγείτε από το προϊόν, όταν έχει ολοκληρωθεί ο κύκλος ζωής του, οφείλετε να το εναποθέσετε, με τα κατάλληλα μέσα, στα χέρια ενός διαχειριστή αποβλήτων, εγκεκριμένου για την επιλεκτική συλλογή αποβλήτων ειδών ηλεκτρικού και ηλεκτρονικού εξοπλισμού (ΑΗΗΕ).



Αυτό το σύμβολο σημαίνει ότι το προϊόν μπορεί να περιέχει μπαταρίες στο εσωτερικό του, οι οποίες πρέπει να αφαιρεθούν πριν πετάξετε το προϊόν. Να θυμάστε ότι οι μπαταρίες πρέπει να απορρίπτονται σε ειδικούς, εγκεκριμένους κάδους απορριμμάτων. Μην τις πετάτε ποτέ στη φωτιά.

Το παρόν προϊόν συμμορφώνεται με την οδηγία 2014/35/EU χαμηλής τάσης, με την οδηγία 2014/30/EU για την ηλεκτρομαγνητική συμβατότητα, με την οδηγία 2011/65/EU για τον περιορισμό της χρήσης ορισμένων επικινδυνών ουσιών σε ηλεκτρικό και ηλεκτρονικό εξοπλισμό και με την οδηγία 2009/125/EC για τις απαιτήσεις οικολογικού σχεδιασμού όσον αφορά τα συνδεδεμένα με την ενέργεια προϊόντα.

## ΕΓΓΥΗΣΗ ΚΑΙ ΤΕΧΝΙΚΗ ΥΠΟΣΤΗΡΙΞΗ

- ♦ Το παρόν προϊόν αναγνωρίζεται και προστατεύεται από τη νόμιμη εγγύηση συμμόρφωσης προς την ισχύουσα νομοθεσία. Για να διεκδικήσετε τα δικαιώματα ή συμφέροντά σας πρέπει να απευθυνθείτε σε οποιοδήποτε από τα επίσημα γραφεία μας τεχνικής υποστήριξης.
- ♦ Για να βρείτε το πιο κοντινό σε εσάς, ανατρέξτε στην ιστοσελίδα: <http://www.2helpu.com/>.
- ♦ Μπορείτε επίσης να ζητήσετε πληροφορίες, επικοινωνώντας μαζί μας (συμβουλευτείτε την τελευταία σελίδα του εγχειριδίου).
- ♦ Μπορείτε να «κατεβάσετε» από το διαδίκτυο το παρόν εγχειρίδιο οδηγιών και τις σχετικές ενημερώσεις του στο <http://www.2helpu.com/>.

Ένδειξη σφάλματος που αναβοσβήνει	Όνομα σφάλματος	Είδη σφάλματος	Λύσεις
Η κόκκινη φωτεινή ένδειξη αναβοσβήνει δύο φορές και μετά ακούγεται σφύριγμα	Σφάλμα της αριστερής ρόδας	Η αριστερή ρόδα δεν στρίβει και είναι υπερφορτωμένη	Ελέγξτε μήπως υπάρχουν τρίχες μπλεγμένες στη ρόδα
Η κόκκινη φωτεινή ένδειξη αναβοσβήνει τρεις φορές και μετά ακούγεται σφύριγμα	Σφάλμα της δεξιάς ρόδας	Η δεξιά ρόδα δεν στρίβει και είναι υπερφορτωμένη	Ελέγξτε μήπως υπάρχουν κλωστές μπλεγμένες στη ρόδα.
Η κόκκινη φωτεινή ένδειξη αναβοσβήνει τέσσερις φορές και μετά ακούγεται σφύριγμα	Σφάλμα κατά την εκκίνηση της συσκευής	Η συσκευή ξεκινάει και σταματάει σε 1 δευτερόλεπτο	Ξαναβάλτε τη συσκευή στο πάτωμα. Μην την κρατάτε στον αέρα.
Η κόκκινη φωτεινή ένδειξη αναβοσβήνει πέντε φορές και μετά ακούγεται σφύριγμα	Σφάλμα της μπροστινής ρόδας	Η μπροστινή ρόδα φρακάρει και δεν στρίβει.	Ελέγξτε μήπως κάτι φρακάρει τις μικρές ρόδες της μπροστινής ρόδας.
Η κόκκινη φωτεινή ένδειξη αναβοσβήνει έξι φορές και μετά ακούγεται σφύριγμα	Σφάλμα στην επιθεώρηση του πατώματος	Υπάρχει πρόβλημα στην επιθεώρηση του πατώματος	Ελέγξτε μήπως η οθόνη ανίχνευσης στο κάτω μέρος της συσκευής δεν έχει καλυφθεί σωστά.
Η κόκκινη φωτεινή ένδειξη αναβοσβήνει επτά φορές και μετά ακούγεται σφύριγμα	Χαμηλό επίπεδο φόρτισης της μπαταρίας	Το επίπεδο φόρτισης της μπαταρίας είναι πολύ χαμηλό (μολονότι δεν έχει φτάσει στο κρίσιμο σημείο της επαναφόρτισης).	Βάλτε τη συσκευή στη βάση για να φορτιστεί
Η κόκκινη φωτεινή ένδειξη αναβοσβήνει οκτώ φορές και μετά ακούγεται σφύριγμα	Σφάλμα του μπροστινού προφυλακτήρα	Τα αμορτισέρ των μπροστινών καλυμμάτων, δεξιά και αριστερά, δεν επανέρχονται.	Ελέγξτε αν το αμορτισέρ της συσκευής είναι φυσιολογικό ή όχι
Η κόκκινη φωτεινή ένδειξη αναβοσβήνει εννέα φορές και μετά ακούγεται σφύριγμα	Σφάλμα της κυρίως σκούπας	Η ρόδα της κυρίως υπερφορτωμένη ή με μικρό φορτίο	Ελέγξτε αν υπάρχουν εξωτερικά αντικείμενα στη βούρτσα της κυρίως σκούπας της συσκευής
Η κόκκινη φωτεινή ένδειξη αναβοσβήνει δέκα φορές και μετά ακούγεται σφύριγμα	Σφάλμα της πλαϊνής σκούπας	Η ρόδα της πλαϊνής σκούπας είναι υπερφορτωμένη ή με μικρό φορτίο.	Ελέγξτε αν υπάρχουν τρίχες ή υφάσματα μπλεγμένα στην πλαϊνή σκούπα.
Η κόκκινη φωτεινή ένδειξη αναβοσβήνει έντεκα φορές και μετά ακούγεται σφύριγμα	Σφάλμα στην επιθεώρηση των τοίχων	Υπάρχει πρόβλημα στην επιθεώρηση των τοίχων	Ελέγξτε αν η διάφανη οθόνη της διάταξης επιθεώρησης των τοίχων έχει καλυφθεί ή παρεμποδίζεται από τρίχες ή υφάσματα
Η κόκκινη φωτεινή ένδειξη αναβοσβήνει δώδεκα φορές και μετά ακούγεται σφύριγμα	Σφάλμα του ανεμιστήρα	Ο ανεμιστήρας δεν γυρίζει αρκετά δυνατά	Ελέγξτε μήπως οι έλικες του ανεμιστήρα έχουν χαλαρώσει ή μπλεχτεί με τρίχες ή υφάσματα.
Η κόκκινη φωτεινή ένδειξη αναβοσβήνει δεκατέσσερις φορές και μετά ακούγεται σφύριγμα	Σφάλμα φόρτισης	Η συσκευή δεν φορτίζει ή δεν δείχνει την κατάσταση φόρτισης	Ελέγξτε μήπως η συσκευή είναι συνδεδεμένη με τη βάση φόρτισης

## Български

### Праховсмукачка робот VXRV500E

Уважаеми клиенти,

Благодарим Ви, че закупихте електроуред с марката BLACK+DECKER.

Неговата технология, дизайн и функционалност, наред с факта, че надвишава и най-стриктните норми за качество, ще Ви доставят дълготрайно и пълно удовлетворение.

◆ Моля, прочетете внимателно тази брошура, преди да пуснете уреда в действие, като я запазите за по-нататъшни справки. Неспазването на инструкциите може да стане причина за злополука.

### Съвети и предупреждения за безопасност.

- ◆ Уредът може да бъде използван от хора, неумеещи да боравят с този вид продукти, хора с физически сетивни или умствени увреждания или непритежаващи необходимите познания, а също и от деца над 8 години, само и единствено ако се намират под надзор, или ако им е обяснено как безопасно да използват уреда, а също и ако разбират наличните рискове.
- ◆ Уредът може да бъде почистван или поддържан от деца, единствено под надзора възрастен човек.
- ◆ Уредът не е играчка! Децата следва да се намират под надзор, така че да не си играят с уреда.
- ◆ Преди да изхвърлите уреда, моля отстранете батерията.

- ◆ Преди да извадите батериите, моля изключете уреда.
- ◆ Изхвърлете батерията на указаните за това места.
- ◆ Този уред е предназначен единствено за битови нужди, а не за професионална нито промишлена употреба.
- ◆ Изключете уреда от захранващата мрежа, когато не го използвате и преди да го почиствате.
- ◆ Настоящият уред съдържа принадлежности с въртящи се части. Свободни дрехи, бижута или пусната коса могат да се заклеят в подвижните части. Моля, носете подходящо облекло. Не използвайте широки дрехи и висящи принадлежности. Дръжте косата, дрехите и ръкавиците далеч от подвижните части.
- ◆ Използвайте уреда единствено с определения източник на захранване, който се доставя с него.
- ◆ Свържете уреда на волтаж, съответстващ на указания на плочката с характеристики на уреда.
- ◆ С цел да се избегнат щети - ако захранващия кабел е повреден, следва да бъде подменен от производителя, от техническата служба или от квалифицирано лице.

- ◆ Преди да свържете устройството за зареждане на акумулатори към мрежата, проверете дали посоченото на табелката с техническите характеристики напрежение съвпада с напрежението на мрежа.
- ◆ Включете уреда в заземен източник на електрически ток, издържащ 10 ампера.
- ◆ Уверете се, че щепселът на зарядното устройство влиза правилно в контакта. Не сменяйте полярността на щепсела. Не използвайте адаптори за щепсела.
- ◆ Не дърпайте захранващия кабел на уреда. Не дърпайте електрическия кабел, за да изключите уреда.
- ◆ Не пипайте с мокри ръце щепсела за включване в мрежата.
- ◆ Не използвайте уреда при повреден кабел или щепсел.
- ◆ Ако някоя част от корпуса на уреда се повреди, незабавно го изключете от мрежата, за да избегнете опасност от електрически удар.
- ◆ Забранена е употребата на апарата, ако същият е паднал или ако има явни признаци за дефекти, или при наличие на теч.
- ◆ Избягвайте контакт с течността, която е възможно да изтече от батерията. В случай на неочакван допир с очите, изплакнете ги с вода и се обърнете към лекар. Възможно е изтеклата от батерията течност да предизвика раздразнения или изгаряния.
- ◆ Не използвайте уреда в присъствието на огън, експлозиви и/или пушек или запалими течности.
- ◆ С цел избягване на произшествия след всяка употреба съхранявайте уреда на безопасно място.
- ◆ Не отваряйте батерията/батериите поради каквато и да било причина.
- ◆ Когато батерията/ите не се използват, дръжте ги далеч от метални предмети като кламери, монети, ключове, винтове и т.н., тъй като да свържат единия полюс с другия.
- ◆ Внимавайте да не предизвикате късо съединение между полюсите на батерията, тъй като съществува риск от взрив или пожар.
- ◆ Съхранявайте батерията/ите на места с температура, ненадвишаваща 40 °C, нито пък пониска от 4 °C.
- ◆ Зареждайте батерията/ батериите единствено със зарядното устройство доставено Ви от производителя. Някои зарядни устройства, подходящи за един вид батерии, могат да бъдат опасни и да предизвикат експлозия или пожар, ако се използват при друга/други батерия/батерии.
- ◆ Използвайте уреда само с вида батерии, предвидени за него. Използването на друг вид батерии може да доведе до експлозия или пожар.
- ◆ Уредът е подходящ за използване на открито.

### Сервизно обслужване:

- ◆ Уверете се, че поддръжката на уреда се осъществява от специализирани лица, и че, в случай че е необходимо поставянето на резервни части, то тези части са оригинални.
- ◆ ПРЕДУПРЕЖДЕНИЕ: Ако апаратът не се почиства съгласно указанията, възможно е да възникне пожар.
- ◆ Неправилното използване на уреда или неспазването на указанията за работа е опасно, анулира гаранцията и освобождава производителя от отговорност.

### Използване и поддръжка

- ◆ Не използвайте уреда при неправилно поставени приставки и филтри.
- ◆ Не използвайте уреда за събиране на вода или каквато и да е друга течност.
- ◆ В никакъв случай не използвайте уреда в случай, че прекъсвача за включване/изключване е повреден.
- ◆ Отстранете батериите от уреда, ако няма да го използвате за дълго време.
- ◆ Съхранявайте уреда далеч от досега на деца и/или хора с намалени физически, сензорни или умствени възможности, или такива без опит и знания за боравене с уреда.
- ◆ Не използвайте уреда на места, където има метални предмети от рода на пирони и винтове.
- ◆ В никакъв случай не всмукувайте с прахосмукачката горящи или остри предмети (угарки, пепел, пирони и др.).
- ◆ Не използвайте уреда за събиране на течности, токсични вещества, запалими или взривоопасни течности.

### Описание

#### ПОГЛЕД ОТГОРА

- A Горен кожух на прахосмукачката робот.
- B Лента срещу надраскване.
- C Инфрарчервен сензор за челен сблъсък
- D Бутон за работен режим
- E Червен светлинен индикатор за грешка - непримигващ или примигващ
- F Светещ индикатор за работа

G Светлинен индикатор за заряд.  
H Бутон за прахохранилището.

**ДОЛЕН ИЗГЛЕД**

I Сензори против падане  
J Странични четки  
K Контактни точки за зареждане  
L Въртящо се колело  
M Дясно колело  
N ляво колело  
O Централна въртяща се четка  
R Гумена четка  
S Капак на батерията

**ПОСТАВКА ЗА ЗАРЕЖДАНЕ**

U Поставка за зареждане  
V Сензора на поставката  
W Зарядно устройство  
X Контактни точки за зареждане





**ПРАХОХРАНИЛИЩЕ**





Y Прахохранилище  
Z Капак на прахохранилището  
AA Текстилен предварителен филтър  
AB Филтър EPA  
AC Дунапренен филтър  
H Пулсатор за изваждане на контейнера за прах

**РЕЗЕРВОАР ЗА ВОДА**

AE Резервоар за вода  
AF Подлежач на пране микрофибров моп  
Херметичен капак на водния контейнер  
5. Четка за самопочистване

**ДИСТАНЦИОННО УПРАВЛЕНИЕ**

	(AI)	Бутон за режим на почистване AUTO
	(AJ)	Бутон за режим на почистване „Go Home“ (автоматично се завръща към зареждащата основа)
	(AK)	Бутони за посока (горе/долу/дясно/ляво)
	(AL)	Прекъсвач за вкл./изкл

	(AM)	Бутон за избиране на часа
	(AN)	Бутон за избиране на часовия отсек
	(AP)	Бутон за режим „почистване на периметъра“
	(AQ)	Бутон „режим на почистване на стая“

**БЕЛЕЖКА:** Вкарайте 2 батерии AAA, преди да използвате дистанционното управление. Уверете се, че положителният и отрицателният полюс са поставени правилно в хранилището на батериите.

\*\* Батериите не са включени при покупката

◆ В случай, че Вашият модел уред не е снабден с някои от гореописаните приставки, може да ги закупите отделно в сервизите за техническо обслужване.

**ВАЖНО!**

Кабелите и други разхвърляни по пода предмети могат да затруднят движението на робота. Отстранете тези предмети преди употреба на прахосмукачката робот.

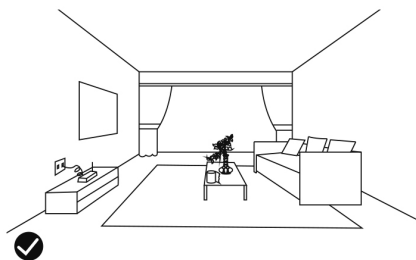

- ◆ Използвайте робота само върху килими с къс косъм.
- ◆ Мебелите по-ниски от 8 cm могат да блокират робота. Повдигнете мебелите, ако желаете да почистите тази зона.
- ◆ Поставете обезопасяваща бариера на стълбите, за да избегнете падане, в случай, че сензорите, предупреждаващи за падане не работят изправно.



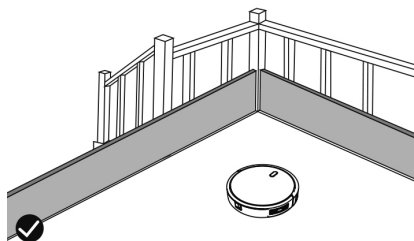

## Монтаж

- ◆ Уверете се, че сте извадили всички опаковки от вътрешността на уреда.

### Поставяне на основата за захранване:

- ◆ Включете зарядното устройство за основата за захранване.
- ◆ Поставете нивелираната основа за захранване близо до стената.
- ◆ За получаване на добър сигнал е необходимо да оставите пространство в радиус от 1 м. от страни на робота и 3 м. пред основата.

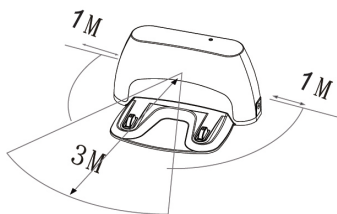

- ◆ Включете уреда към електрозахранването.

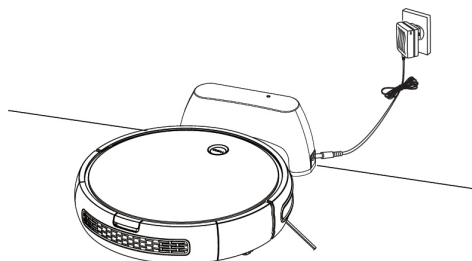

- ◆ Дръжте основата за зареждане свързана, докато роботът работи; в противен случай няма да можете да я намерите.
- ◆ Непроменяйте мястото на основата за захранване по време на почистването.

## ЗАРЕЖДАНЕ НА АКУМУЛАТОРА:

- ◆ Внимание: Заредете батерията докрай, преди да използвате уреда за пръв път.
- ◆ Заредете батерията при температура на околната среда между 4 и 40 °C
- ◆ Ръчно зареждане
- ◆ Поставете робота върху основата за зареждане и се уверете, че полюсите за автоматично зареждане са правилно подравнени.

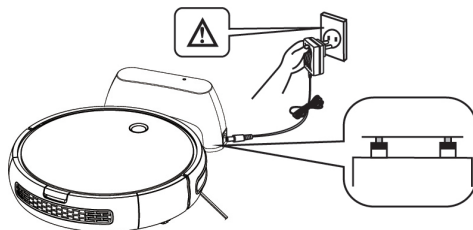

Опасност! Токов удар

- ◆ Синият индикатор LED (D) ще започне да примигва. Когато роботът се зареди, синият индикатор LED ще спре да примигва.
- ◆ Преди да използвате робота за пръв път, заредете го в продължение на 4 часа

## Зареждане с дистанционното управление

- ◆ С уреда в режим „изчакване“ или в режим „почистване“ натиснете бутона , за да задействате режима на презареждане.



## Автоматично зареждане

- ◆ При прекалено отслабнала батерия контролният бутон (D) примигва в синьо, а роботът влиза в режим „презареждане“.

БЕЛЕЖКА: Когато батерията е почти изчерпана, роботът се завръща автоматично до основата, за да се презареди.

БЕЛЕЖКА: В случай, че не може да достигне до основата роботът не ще може да се презареди. Тогава ще се върне в първоначалното положение и режимът на почистване ще завърши. В този случай поставете на ръка робота върху основата, за да се зареди.

**БЕЛЕЖКА:** Поставени препятствия или изтощаването на батериите може да не позволи уредът да се завърне към основата си за зареждане.

## РЪЧНА РАБОТА НА РОБОТА

### Включете прахосмукачката

За задействане на работата натиснете бутона за задействане (D). Свети червеният индикатор (режим „изчакване“).

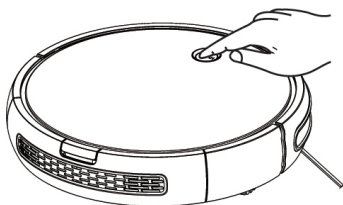

### Режим „автоматично почистване“

◆ Натиснете бутон (D), за да започнете почистването в режим „AUTO“. Индикаторът ще светне отново в синьо и роботът ще започне да чисти автоматично.

### Режим „автоматично презареждане“

◆ При уред в режим „изчакване“ или в режим „почистване“, щракнете двукратно върху бутона (D). Светлинният индикатор ще започне да примигва, което означава, че роботът влиза в режим „автоматично презареждане“.



### Насоки за работа ○

Състояние	Екран	Работа на уреда
Изключено	Изключена светлина	Натиснете кратко ○, за да влезете в режим на готовност и след това, дълго натиснете ○ 4S, за да влезете в състояние „изключено“.

Включено	Светеща червен светлина	Дръжте го натиснат ○ в продължение на 2 s, за да зададете режим „изчакване“.
Почистване	Синята светлина свети	Натиснете кратко ○, за да зададете режим „самопочистване“.
Презареждане	Примигване на синята светлина	Двойно щракване ○, за да зададете режим „презареждане“.
Зарежда се	„напор“ синя светлина	
Грешка	Примигване на червена светлина и изсвирване	
Напълно зареден	Светеща синя светлина	

## УПРАВЛЕНИЕ НА РОБОТА С ДИСТАНЦИОННОТО УПРАВЛЕНИЕ

	Указания за употреба	Сведения за употребата на уреда
▶▶ (Бутон) „Start /Stop“		1. При уред в режим „изчакване“, натиснете бутона, за да зададете режим „самопочистване“. 2. При уред, намиращ се в режим „почистване“, натиснете бутона, за да преиниете в режим „изчакване“. 3. След като нагласите времето, натиснете бутона за извършване на настройката.

▲	Бутон за напредване	Дръжте натиснат бутона и уредът ще се придвижи напред. При освобождаване на бутона уредът спира движението си.
◀	Бутон за ляв завои	Дръжте бутона натиснат и уредът ще завие в посока, обратна на движението на часовниковата стрелка. При освобождаване уредът спира движението си.
▶	Бутон за десен завои	Дръжте бутона натиснат и уредът ще завие по посока на часовниковата стрелка. При освобождаване на бутона уредът спира движението си.
▼	Бутон за заден ход	Дръжте бутона натиснат и уредът ще завие в посока, обратна на часовниковата стрелка на 180°, след което ще поеме напред. При освобождаване на бутона уредът спира движението си.

- ◆ Друг начин е да натиснете ○ и ▶|I| едновременно в продължение на 3 s. Когато се чуе изсвирване, това означава, че процесът на синхронизация е приключил.

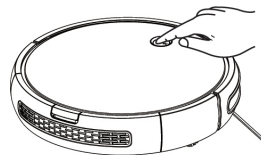

### ВРЕМЕННО СПИРАНЕ НА РОБОТА

- ◆ За спиране на работа натиснете бутона за работен режим (D) на робота, или бутон ▶|I| на дистанционното управление.
- ◆ За подновяване на почистването, натиснете бутона за работен режим (D) или бутона „on/off“ ▶|I| на дистанционното управление.
- ◆ За завръщане на робота към основата за зареждане (U), натиснете бутона „Go Home“ 🏠.

### ИЗКЛЮЧВАНЕ НА РОБОТА

- ◆ За изключване на робота натиснете бутона за работен режим (D), докато индикаторът за работен режим се изключи.

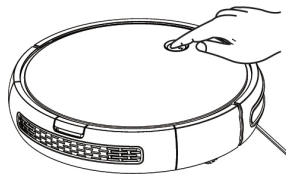

### ПРОЦЕС НА СИНХРОНИЗАЦИЯ

- ◆ Ако дистанционното управление не работи, проверете състоянието на батерията. Ако проблемът не е в него, синхронизирайте дистанционното с прахосмукачката. За целта следвайте процедурата:
- ◆ В режим на изчакване дръжте натиснат 6 сек, докато синята светлина ○ започне та примигва. Едновременно с това натиснете ▶|I| на дистанционното управление, докато се чуе изсвирване

### РЕЖИМИ НА ПОЧИСТВАНЕ РЕЖИМ „АВТОМАТИЧНО ПОЧИСТВАНЕ“

- ◆ Роботът започва автоматично засмукване и съчетава различните режими на почистване в един, оптимизирайки максимално почистването на Вашия дом. За задействане на автоматичния режим на почистване, натиснете бутон 🏠 на дистанционното управление.

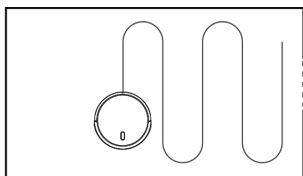

- ◆ При приключване цикъла на почистване, или когато батерията се изтощи, роботът се завръща към основата за зареждане.

### РЕЖИМ НА ПОЧИСТВАНЕ „ПЕРИМЕТЪР“

- ◆ След като роботът приключи с почистването на откритите пространства в апартамента, той прилага режим „периметър“, за да осигури почистването по продължение на стените и около краката на мебелите.

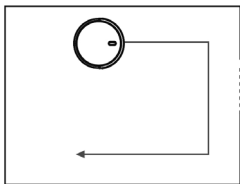

- ◆ Ако предпочитате по-бързо почистване на краищата, натиснете бутон  на дистанционното управление.

### РЕЖИМ „ПОЧИСТВАНЕ НА СТАЯ“

- ◆ При необходимост да се почисти точно определена стая, натиснете бутон за режим „почистване на стая“ на дистанционното управление. 

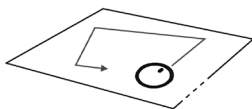

- ◆ След приключване на почистването роботът ще спре.
- ◆ Докато роботът се намира в този режим затворете вратите на стаята.

### РЕЖИМ „GO HOME“

- ◆ Режимът на завръщане към основата за зареждане. Този режим се задейства, когато детекторът на работа засече, че в батерията остават 15% заряд.
- ◆ За задействане на режим „GO HOME“, натиснете бутон  на дистанционното управление.

### РЕЖИМ „почистване на резервоар“

- ◆ При чист под поставете водния резервоар (AE) в прахосмукачката. Резервоарът работи капково, поради което mopът се навлажнява едновременно с почистването на пода.
- ◆ Отворете херметичния капак на резервоара (AG) и налейте вода в него.

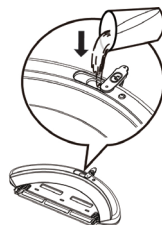

- ◆ Уверете се, че mopът е добре закрепен.

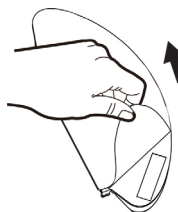

- ◆ За започване на почистването свържете резервоара към прахосмукачката и изберете желания режим на чистене.

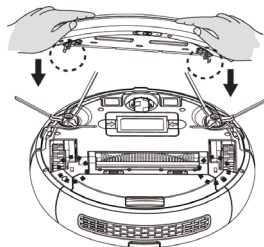

### ВАЖНО!

Не използвайте мопа извън дома.

- ◆ Отстранете килимите, за да не попречат на почистването и повредят уреда.
- ◆ Преди зареждането на работа отстранете резервоара и мопа.

## НАСТРОЙКА НА ПОЧИСТВАНЕТО

- ◆ Аспираторният робот позволява настройка на часовете и персонализиране почистването на Вашия дом.
- ◆ Тези настройки могат да се извършват единствено чрез дистанционното управление.







ВАЖНО!

Уверете се, че дистанционното управление се намира в близост до робота, докато настройвате часовника или времевия диапазон.







- ◆ Уверете се, че прекъсвачът за захранване се намира в положение „ON“.



### 1) НАСТРОЙКА НА ЧАСОВНИКА НА ДИСТАНЦИОННОТО УПРАВЛЕНИЕ.

- ◆ Натиснете бутона  на дистанционното управление. Времето започва да примигва.
- ◆ Посредством бутони  или  изберете времето.
- ◆ Натиснете бутони  или , за да изберете минутите или часовете.
- ◆ Натиснете бутон , за да потвърдите настройките.

### 2) НАСТРОЙВАНЕ ВРЕМЕТО НА ПОЧИСТВАНЕ

- ◆ Натиснете бутон  на дистанционното управление. Селектора за време ще започне да примигва.
- ◆ Посредством бутони  или  изберете времето.
- ◆ Натиснете бутони  или , за да изберете минутите или часовете.
- ◆ Натиснете , за да потвърдите настройките.

### 3) ПРЕКРАТЯВАНЕ ВРЕМЕВИТЕ НАСТРОЙКИ ЗА ПОЧИСТВАНЕ

- ◆ За прекратяване времевите настройки за почистване натиснете бутон (AN) на дистанционното управление в продължение на 4 секунди. Роботът ще издаде изсвирване.

## ПОДДРЪЖКА

- ◆ Изключете уреда от захранващата мрежа и го оставете да се охлади преди да започнете да го почиствате.
- ◆ Почистете уреда с влажна кърпа, напоена с няколко капки миещ препарат.
- ◆ За почистването на уреда не използвайте разтворители и препарати с киселинен или основен pH фактор, като белина и абразивни продукти.
- ◆ Не допускате проникването на вода през вентилационните отвори; в противен случай може да предизвикате повреда на работните части във вътрешността на уреда.
- ◆ Не потапяйте уреда във вода или друга течност, нито го поставяйте под крана на чешмата.
- ◆ Не потапяйте конектора във вода или друга течност и не го поставяйте под течаща вода.

BXRV500E	Почистване	Честота на смяна
Контейнер за прахта	След всяка употреба	
Филтри	Седмично	На всеки 2 месеца
Въртяща се четка	Седмично	На всеки 6-12 месеца
Странични четки	Помесечно	На всеки 3-6 месеца (или при видимо износване)
Сензори	Помесечно	-
Полюси за зареждане	Помесечно	-
Въртящо се колело	Помесечно	-

## СЪХРАНЕНИЕ

- ◆ Изпразнете контейнера за прах след всяка употреба.
- ◆ Ако не ще използвате робота дълго време, заредете батерията докрай и я съхранете на сухо място.

### ПОЧИСТВАНЕ НА ПРАХОХРАНИЛИЩЕТО:

- ◆ Изпразване на прахохранилището:
- ◆ Изпразнете прахохранилището след всяка употреба.
- ◆ Отстранете прахохранилището от уреда.

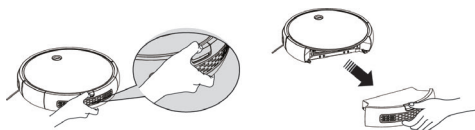

- ◆ Отворете капака и изпразнете съдържанието му в кофа за смет.

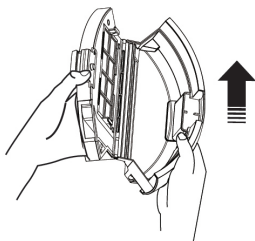

- ◆ Почистване на филтрите и контейнера за нечистотии.
- ◆ Почистете контейнера за нечистотии посредством четката за почистване:

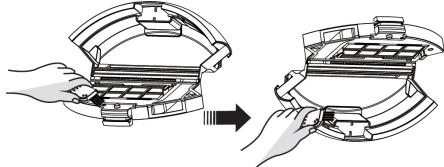

- ◆ Извадете филтрите и почистете праха посредством четката.

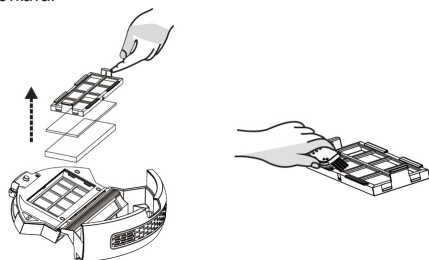

- ◆ Отново поставете филтрите и контейнера за нечистотии.
- ◆ Поставете контейнера за нечистотии в уреда.

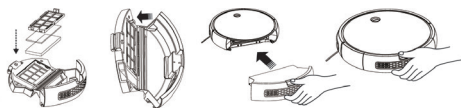

### СМЯНА НА АКУМУЛАТОРА:

- ◆ **ПРЕДУПРЕЖДЕНИЕ:** Важно е батериите да са напълно разредени, преди да ги отстраните от уреда.
- ◆ **ПРЕДУПРЕЖДЕНИЕ:** Преди да извадите батериите, моля изключете уреда.
- ◆ За отстраняване на батериите, след като изтече полезния живот на уреда, постъпете по следния начин:
- ◆ Извадете батерията и изключете терминала, свързващ батерията с робота.
- ◆ Свържете терминала на новата батерия към уреда, след което натиснете батерията надолу, докато се закрепят в хранилището за него.

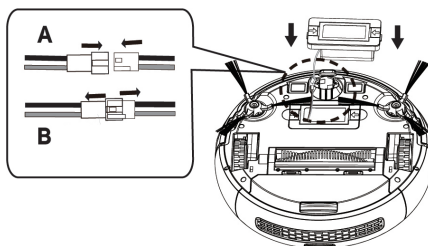

- A - Терминална връзка
  - B - Изключване на терминала
- черно ■ червен

## ПОЧИСТВАНЕ НА МОПА

- ◆ Изперете мопа с вода и го оставете да изсъхне.

## ПОЧИСТВАНЕ НА ЦЕНТРАЛНАТА ВЪРТЕЛИВА ЧЕТКА И НА СТРАНИЧНИТЕ ЧЕТКИ

- ◆ Отворете капака на хранилището, извадете четката и почистете хранилището с влажна кърпа.

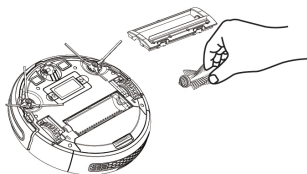
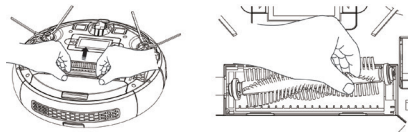

- ◆ Почистете централната въртелива четка. Отрежете навилите се по четката косми посредством ножчето, включено в четката за самопочистване.

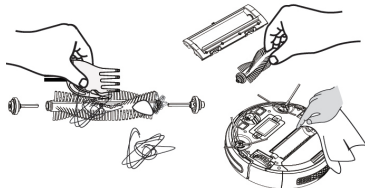

- ◆ Развийте страничните винтове.

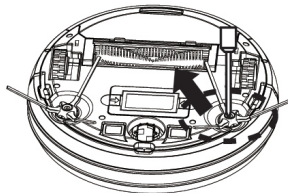

- ◆ Извадете четките, почистете ги от косми и нечистотии и отново ги поставете на основата.

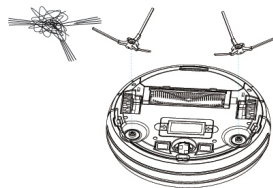

## ПОЧИСТВАНЕ НА КОЛЕЛОТО С ВЕРТИКАЛНА ОС

- ◆ Редовно почиствайте с почистващата четка предното, лявото и дясното колело.

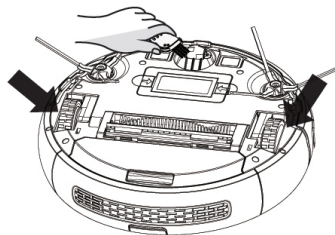

## ПОЧИСТВАНЕ НА СЕНЗОРИТЕ ЗА ДЕНИВЕЛАЦИЯ

- ◆ С цел добра работа на сензорите често отстранявайте прахта посредством гюдерия или суха кърпа.

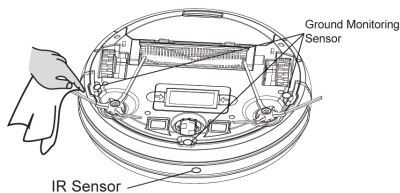

## ПОЧИСТВАНЕ НА КОНТАКТНИТЕ ТОЧКИ ЗА АВТОМАТИЧНО ЗАРЕЖДАНЕ:

- ◆ Почистете полюсите за автоматично зареждане и основата за зареждане посредством четката за самопочистване и суха кърпа.

## Консумативи

- ◆ В случай на неизправност или друг проблем моля отнесете уреда в оторизиран сервис за техническо обслужване. Не се опитвайте да го разглобявате или ремонтирате, тъй като това може да се окаже опасно.

### За продукти от Европейския Съюз и/или в случай, че така го изисква нормативата във Вашата страна:

#### Опазване на околната среда и

#### възможност за рециклиране на уреда

- ◆ Опаковъчните материали на уреда са включени в система за събиране, класификация и рециклиране. Ако желаете да се освободите от тях, използвайте обществените контейнери, пригодени за всеки отделен вид материал.
- ◆ В изделието отсъстват концентрации на вещества, които могат да бъдат определени като вредни за околната среда.



Този символ означава, че ако желаете да се освободите от уреда, след като експлоатационният му живот е изтекъл, трябва да го предадете по подходящ начин на фирма за преработка на отпадъци, оторизирана за разделно събиране на отпадъци от електрическо и електронно оборудване (OEEO).



Този символ означава, че във вътрешността на уреда може да има батерии, които трябва да се извадят, преди да се освободите от него. Не забравяйте, че батериите трябва се оставят в специални контейнери

Настоящият уред изпълнява Директива 2014/35/EU за ниски напрежения, Директива 2014/30/EU за електромагнитно съответствие и с Директива 2011/65/EU за ограниченията при употреба на някои определени опасни вещества в електрически и електронни апарати и с Директива 2009/125/ЕС за изискванията за екологичен дизайн, приложими към изделия, свързани с енергия.

## ГАРАНЦИЯ И ТЕХНИЧЕСКИ СЕРВИЗ

- ◆ Настоящият продукт има законна гаранция, в съответствие с действащото законодателство. За да упражните правата си на потребител следва да се насочите към някой от нашите оторизирани сервиси.
- ◆ Най-близкия до Вас сервис можете да откриете на следния линк: <http://www.2helpu.com/>
- ◆ Също така, можете да потърсите информация, свързвайки се с нас (вижте на последната страница на наръчника).
- ◆ Наръчника с указания и неговите осъвременявания можете да свалите на следния <http://www.2helpu.com/>.



Мигащ индикатор за грешка или повреда	Име на повреда или грешката	Видове повреди и грешки	Решения
Две примигвания на червената светлина и едно изсвирване	Повреда в лявото колело.	Лявото колело не се върти и е претоварено.	Проверете, дали няма увити конци по колелото
Три примигвания на червената светлина и изсвирване	Повреда в дясното колело	Дясното колело не се върти и е претоварено	Проверете, дали няма увити конци по колелото
Четири примигвания на червената светлина и изсвирване	Повреда при включване на уреда.	Уредът се включва, но след 1 секунда изключва	Поставете отново уреда на пода. Не го дръжете във въздуха.
Пет примигвания червената светлина и изсвирване	Повреда на предното колело	Предното колело блокира и не може да се върти.	Проверете, дали малките колелца на предното колело не са блокирали.
Шест примигвания червената светлина и изсвирване	Грешка при проверка на пода	Има възникнал проблем при проверка на пода.	Проверете, дали екранът за откриване в долната част на уреда не е покрит.
Седем примигвания червената светлина и изсвирване	Нисък заряд на батерията	Зарядът на батерията е много нисък, въпреки че не достига критичната точка за презареждане.	Поставете уреда да се зарежда в основата.
Осем примигвания червената светлина и изсвирване	Повреда в предната броня.	Амортисьорите на предните ляв и десен кожуси не заемат изходно положение.	Проверете, дали амортисьорът на уреда е в нормално състояние или не
Девет примигвания червената светлина и изсвирване	Повреда на основната метличка	Основното колело на метличката е претоварено или с нисък товар.	Проверете, дали няма попаднали външни предмети в четката на основната метличка на уреда
Десет примигвания червената светлина и изсвирване	Повреда в страничната метличка	Страничното колело на метличката е претоварено или с нисък товар.	Проверете, дали няма навити косми или тъкани по страничната метличка на уреда
Единадесет примигвания червената светлина и изсвирване	Грешка при проверка на стените	Налице е проблем при проверка на стените	Проверете, дали прозрачният екран на ревизьора на стени не е закрит от косми или тъкани
Дванадесет примигвания червената светлина и изсвирване	Повреда във вентилатора	Вентилаторът не се върти достатъчно усилено	Проверете, дали перките на вентилатора не са разхлабени, и дали по тях няма навити косми и тъкани
Четиринадесет примигвания червената светлина и изсвирване	Неуспешно зареждане	Уредът не се зарежда или не показва състояние на зареждането	Уверете се, че уредът е правилно включен към основата за зареждане.

België/Belgique	Stanley Black & Decker Belgium BVBA Egide Walschaertsstraat 16 2800 Mechelen	www.blackanddecker.be enduser.BE@SBDinc.com Tel - NL. +32 15 47 37 65 Tel – FR. +32 15 47 37 66
Bulgaria	Stanley Black&Decker Polska Bucharest Branch Phoenicia Business Center Turturelelor Street, No 11A, 6th Floor,Module 15, 3rd District. Bucharest (Romania)	office.bucharest@sbdinc.com Tel. +4021.320.61.04.
Česká Republika	Stanley Black & Decker Czech Republic s.r.o. Chodov Türkova 2319/5b 149 00 Praha 4 Česká Republika	www.blackanddecker.cz recepce@blackanddecker.cz Tel: 261 009 782
Danmark	Stanley Black & Decker Denmark Roskildevej 22 2620 Albertslund	www.blackanddecker.dk kundeservice.dk@sbdinc.com Tel. 70 20 15 10 Fax. 70 22 49 10
Deutschland	Stanley Black & Decker Deutschland GmbH Black & Decker Str. 40, D - 65510 Idstein	www.blackanddecker.de infobfge@sbdinc.com Tel. 06126 21-0 Fax 06126 21-2980
Ελλάδα	Black & Decker ΕΛΛΑΣ ΕΔΡΑ-ΓΡΑΦΕΙΑ : Σπράβωνος 7 & Λ. Βουλιαγμένης. 166 74 Γλυφάδα - Αθήνα SERVICE : Ημερος Τόπος 2 (Χάνι Αδάμ) - 193 00 Ασπρόπυργος	www.blackanddecker.gr Greece.Service@sbdinc.com Τηλ: 00302108981616 Φαξ: 00302108983570
España	Engineering and Technology for Life Spain Avenida Barcelona s/n 25790 Oliana (Lleida)	www.blackanddecker.es service.spain@etforlife.com
France	Engineering and Technology for Life France 6 rue de l'Industrie Z.I des Sablons 89100 Sens	www.blackanddecker.fr service.france@etforlife.com
Helvetia	ROFO AG Gewerbezone Seeblick 3213 Kleinbösingen	www.blackanddecker.ch service@rofoag.ch Tel. 026 674 93 93 Fax 026 674 93 94
Hungary	Stanley Black & Decker Hungary Kft. Meszaros u. 58/B 1016 Budapest (Hungary)	www.blackanddecker.hu Tel: 1.6 225-1661 / 62
Italia	Stanley Black & Decker Italia Via Energy park 6 c/o Energy park Building 3 sud 20871 Vimercate (MB)	www.blackanddecker.it service.italia@blackdecker.com Tel. 800-213935 Fax 039-9590313
Nederland	Stanley Black & Decker Netherlands BV Holtum Noordweg 35 6121 RE BORN Postbus 83. 6120 AB BORN	www.blackanddecker.nl enduser.NL@SBDinc.com Tel. +31 164 283 065 Fax +31 164 283 200
Norge	Stanley Black & Decker Norway AS Gullhaugveien 11, 0484 Oslo PB 4613, Nydalen, 0405 Oslo	www.blackanddecker.no kundeservice.no@sbdinc.com Tlf. 22 90 99 10 Fax 45 25 08 00

Österreich	Stanley Black & Decker Austria GmbH Oberlaaerstraße 248, A-1230 Wien	www.blackanddecker.at service.austria@sbdinc.com Tel. 01 66116-0 Fax 01 66116-614
Polska	Stanley Black & Decker Polska SP.z.o.o ul. Postepu 21D 02-676 Warszawa Polska	www.blackanddecker.pl reception.warsaw@sbdinc.com Tel: 22 4642700
Portugal	Engineering and Technology for Life Portugal Avenida Rainha D. Amélia, n°12-B 1600-677 Lisboa	www.blackanddecker.pt service.portugal@etforlife.com
Romania	Stanley Black&Decker Polska Bucharest Branch Phoenicia Business Center Turturelelor Street, No 11A, 6th Floor,Module 15, 3rd District. Bucharest (Romania)	office.bucharest@sbdinc.com Tel. +4021.320.61.04.
Slovenija	G-M&M, proizvodnja in marketing, d.o.o. Brvace 11 1290 Grosuplje (Slovenija)	G-M&M, proizvodnja in marketing, d.o.o. Brvace 11 1290 Grosuplje (Slovenija)
Suomi	Stanley Black & Decker Finland Oy Kumpulantie 13B, 00520 Helsinki PL 47, 00521 Helsinki	www.blackanddecker.fi asiakaspalvelu.fi@sbdinc.com Puh. 010 400 43 33 Faksi 0800 411 340
Sverige	Stanley Black & Decker Sweden AB Flöjelbergsgatan 1c, 431 35 Mölndal Box 94, 431 22 Mölndal	www.blackanddecker.se kundservice.se@sbdinc.com Tel. 031-68 60 60 Fax 031-68 60 80
United Kingdom & Republic Of Ireland	"Black & Decker Slough, Berkshire SL1 3YD 210 Bath Road "	www.blackanddecker.co.uk emeaservice@sbdinc.com Tel. 01753 511234

ENGINEERING AND TECHNOLOGY FOR LIFE, S.L.  
Avda. Barcelona s/n  
Oliana, 25790, Spain