

WINE COOLER

- USER'S MANUAL
- ΕΓΧΕΙΡΙΔΙΟ ΧΡΗΣΗΣ
- MANUAL UTILIZATORULUI
- BEDIENUNGSANLEITUNG
- MANUEL D'UTILISATEUR
- MANUALE DELL' UTENTE
- MANUAL DE USUARIO

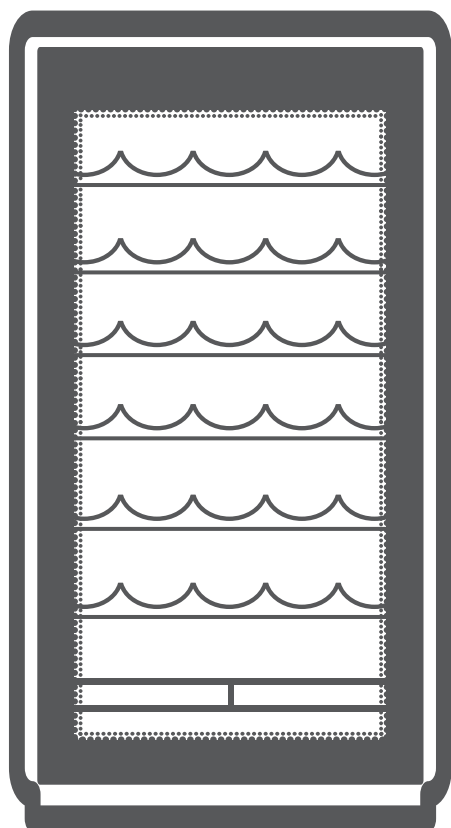

MODEL:
SK-34BD



LANGUAGES

ENGLISH.....	5
ΕΛΛΗΝΙΚΑ.....	21
ROMANA.....	37
DEUTSCH.....	53
FRANÇAIS.....	69
ITALIANO.....	85
ESPAÑOL.....	101

TABLE OF CONTENTS

1. SAFETY & WARNING INSTRUCTIONS.....	6
2. ELECTRICAL INFORMATION	8
3. SOCIABLE REMARKS - ENVIRONMENTAL PROTECTION.....	8
4. STEPS BEFORE USE	9
5. GETTING TO KNOW YOUR WINE COOLER.....	10
6. WINE COOLER FEATURES	11
7. INSTALLATION GUIDELINES.....	12
8. CONTROL PANEL & FUNCTIONS.....	13
9. MAINTENANCE & CLEANING	15
10. STORAGE.....	16
11. TIPS.....	16
12. TROUBLESHOOTING	17

Dear Consumer,

Congratulations on your choice!

Inventor's Wine Coolers create ideal conditions for perfect wine maturity within the bottle, enhancing 100% the quality of your favorite drinks. Low energy consumption and a modern design, is an ideal combination, making Inventor Wine Coolers the best choice!

Please refer to this manual of the Wine Cooler, through the guidelines included, to benefit from both, energy savings and performance efficiency.

1. SAFETY & WARNING INSTRUCTIONS

- No children under the age of 8 should be permitted to operate this electric device. Be certain, that children, handicapped people, or people with the lack of knowledge and experience, must be supervised, depending the situation, by persons responsible for their well-being and do not undertake procedures such as the cleaning or the maintenance of this device.
- It is important that adequate supervision is provided and no minors are left unattended with this device.
- This device is intended to be used in household and similar residential applications such as:
 - 1) Farmhouses; staff kitchen areas in shops, offices and other working environments;
 - 2) By clients in hotels, motels bed and breakfast and other residential type environments.
- This household product is intended for the storage of wine only. Do not use this device to store blood, drugs, biological products or other items.
- Do not install the appliance in areas that are too humid or too cold, such as construction appendices, garages or wine cellars.
- This device should always be kept in an upright position to avoid any damage.
- If the supply cord is damaged, it must be replaced by the manufacturer, its service agent or similarly qualified persons to avoid a hazard. Never attempt to dismantle, repair or modify the device.
- Ventilation openings, in both the appliance's enclosure and in the built-in structure should be clear of obstructions. Mechanical devices or other means of accelerated defrosting should not be used, only methods recommended from the manufacturer should be applied.
- As this device is heavy, always be cautious when relocating, safety gloves are recommended.
- When relocating this appliance, slightly lift from the front, in order to avoid any floor damage.
- Do not attempt to repair, dismantle or modify this appliance. Contact your authorized service technician for repair or maintenance of this device.
- Do not operate this unit by switching the main power supply on or off.
- During operation, do not touch the compressor or the condenser, be cautious as they are hot.
- The manufacturers of this product prohibit the placement of regulators, power adaptors, or any other appliances on top of the wine cooler. This appliance is not intended for use in the food pantry.
- Do not place heavy objects on the power cord. Make sure that the cord is not compressed.
- Do not place cord under any obstacles (carpets rugs or runners etc). Cord should be arranged away from areas where accidental tripping may occur.
- Do not operate other electric appliances inside the food storage compartments of this device, unless recommended by the manufacturer.
- Do not store explosive substances such as aerosol cans with a flammable propellant in this appliance.
- The refrigerant circuit should remain intact. If damage occurs, be extremely cautious of any flames or sources of ignition. Ventilate the room.
- Do not sit or climb on the device.
- To avoid any possible injury, be cautious of your fingers, while closing the unit's door. Gentle door closing, helps prevent accidental misplacement of the items inside.
- Removing items from the Wine Cooler with wet hands should be avoided, as it is highly possible for a frostbite to occur.
- Do not place the unit in direct sunlight or near other heating sources like radiators, cookers, ovens or hobs.
- Do not use the unit near heat sources, chemicals, radiators, flammable materials or fire.

- For EN standard: This appliance can be used by children aged from 8 years and above and persons with reduce physical sensory or mental capabilities or lack of experience and knowledge if they have been given supervision or instruction concerning use of the appliance in a safe way and understand the hazards involved. Children shall not play with the appliance. Cleaning and user maintenance shall not be made by children without supervision. Children aged from 3 to 8 years are allowed to load and unload refrigerating appliances.
- To avoid contamination of food, please respect the following instructions:
 - Opening the door for long periods can cause a significant increase of the temperature in the compartments of the appliance.
 - Clean regularly surfaces that can come in contact with food and accessible drainage systems.
 - Clean water tanks if they have not been used for 48 h; flush the water system connected to a water supply if water has not been drawn for 5 days. (note 1)
 - Store raw meat and fish in suitable containers in the refrigerator, so that it is not in contact with or drip onto other food.
 - Two-star frozen-food compartments are suitable for storing pre-frozen food, storing or making ice-cream and making ice cubes. (note 2)
 - One-, two- and three-star compartments are not suitable for the freezing of fresh food. (note 3)
 - For appliances without a 4-star compartment: this refrigerating appliance is not suitable for freezing foodstuffs. (note 4)
 - If the refrigerating appliance is left empty for long periods, switch off, defrost, clean, dry, and leave the door open to prevent mould developing within the appliance.
- Note 1,2,3,4: Please confirm whether it is applicable according to your product compartment type.
- For a freestanding appliance: this refrigerating appliance is not intended to be used as a built-in appliance.
- For wine storage appliances: this appliance is intended to be used exclusively for the storage of wine.
- Any replacement or maintenance of the LED lamps is intended to be made by the manufacturer, its service agent or similar qualified person.

- Upon first use, and for proper calibration, please allow unit to operate continuously for 24 hours.

2. ELECTRICAL INFORMATION

- The nameplate, with all the electrical and technical data of this appliance, is located on the rear panel.
- The appliance should be installed in accordance with national wiring regulations.
- Be sure the device is grounded properly. Proper grounding is important as it minimizes the chance of electric shock or fire. The power cord is equipped with a grounding plug for protection against electric shock hazards.
- The device must be used in a properly grounded wall socket. If the specific socket you intend to use is not adequately grounded or protected by a time delay fuse or circuit breaker, have a qualified electrician install the proper receptacle.
 - A 10A plug outlet or higher, should only be used.
 - This Wine Cooler requires AC220-240V/50Hz power, possible voltage fluctuations over 220-240V±10% may cause the malfunction and damage of the unit.
- Ensure the wall socket is still accessible after the installation of the Wine Cooler.
- Do not use extension cords or adapter plugs with this device.
- Be certain that no damage has occurred to any of the electrical components (e.g. main plug, main cable, compressor). If any damage has occurred, please Contact certified Service or a qualified electrician.
- To avoid personal injury, always disconnect the power supply of the device, before maintenance.



Power off the refrigerator before removing the plug. Do not disconnect the plug from the wall socket by pulling on the cord.

3. SOCIABLE REMARKS - ENVIRONMENTAL PROTECTION

Disposal of equipment no longer used:

Please follow the instructions below, when using this refrigerator in European countries.

- This appliance requires special treatment for disposal. In the European Union, electronic equipment must not be treated as domestic waste, but must be disposed of professionally in accordance with Directive 2002/96/EC of the European Parliament and Council of 27th January 2003 concerning old electrical and electronic equipment. The disposal of this unit should follow all legal requirements and should not be disposed as unsorted municipal waste.

The hazardous substances can leak into the ground water supply thus entering the food chain, endangering your health and the environment.

- There are several alternative solutions for disposal. Please remove all doors before disposal to prevent children's accidental trapping.



A) Your local municipality has established free collection systems for electronic waste.

B) Your local retailer upon purchase of a new product.

C) The manufacturer may accept the old appliance for disposal.

D) Old appliances sometimes contain valuable resources for scrap metal dealers.

4. STEPS BEFORE USE

User's manual



Wine Cooler

Please refer to the electronic warranty instructions, in the last page (English section) of this manual.

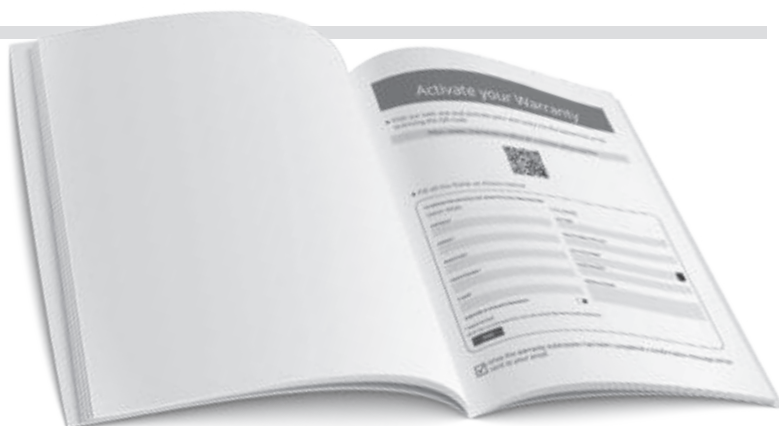

For warranty purposes, please note the SN (serial number). The SN is labeled behind the device.



5. GETTING TO KNOW YOUR WINE COOLER



1. Wine Racks **2.** Led Light **3.** Dry filter **4.** UV glass door **5.** Handle
6. Temperature Control Display **7.** Adjustable Feet **8.** Power Cord



6. WINE COOLER FEATURES

MODEL NAME	SK-34BD
Category	WINE COOLER
Energy Class	G
Power Supply (V/Hz/Ph)	220-240~/50/1
Energy Consumption (kWh/annum)	140
Total Storage Volume (L)	93
Refrigerant / Mass (g)	R600a/33
Climate Class	SN,N,ST
Noise Level db(A)	40
Net Weight (kg)	25.2
Dimensions (WxDxH) (mm)	470x440x845
Power Cord Length (mm)	1975
Color	BLACK
Number of shelves	6
Interior Light	YES
Reversible Door	NO
Built-in	NO

Position the appliance in a location where the ambient temperature corresponds to the climate classification for which it is designed. You can find the climate classification on the name plate. The following table shows the climate classification and its matching ambient temperature:

SN	10 - 32°C (cold environment)
N	16 - 32°C (normal)
ST	16 - 38°C (semi-tropical)
T	16 - 43°C (tropical)

The Wine Cooler will not operate efficiently at room temperatures below 16°C. If the internal temperature of the Wine Cooler is too low, possible damage to its contents may occur. Accumulation of frost on the Wine Cooler's door, may take place if the room's temperature is 32°C or higher, or if the humidity within the area reaches a level of 72%RT.

Interior Dimensions (mm)

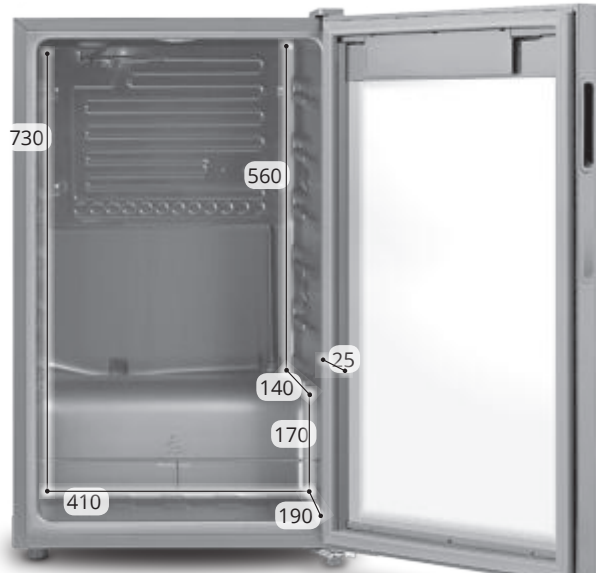

*The above prices may be subject to deviation. Kindly refer to the purchased product.

7. INSTALLATION GUIDELINES

Position

Upon the positioning of this unit, keep in mind the floor must be flat and sturdy and the room should be well ventilated, without additional heating sources nearby.

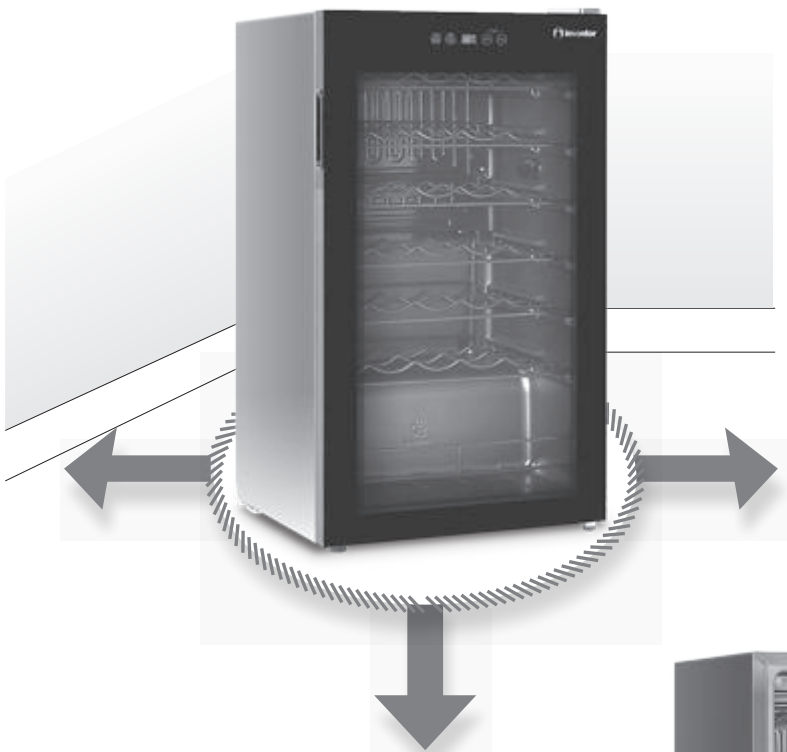

1. Allow sufficient air ventilation surrounding the unit. The rear end (backside) of this appliance should stand against a wall allowing sufficient air ventilation as follows:

- ✓ 20cm from the top
- ✓ 15cm from the back
- ✓ 40cm from the rest sides

2. Wait at least 4 hours before connecting the appliance to the power supply, thus, allowing all fluids to settle in the compressor.



Leveling the Unit

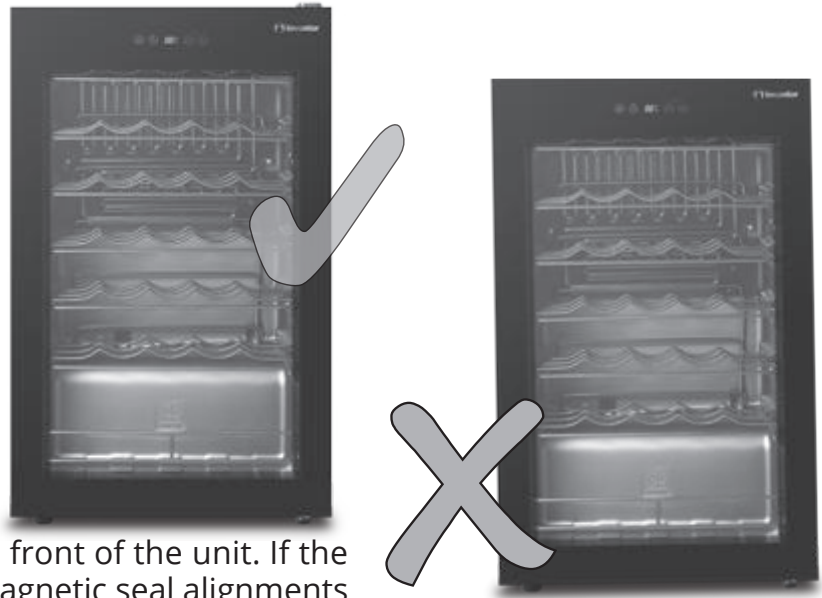
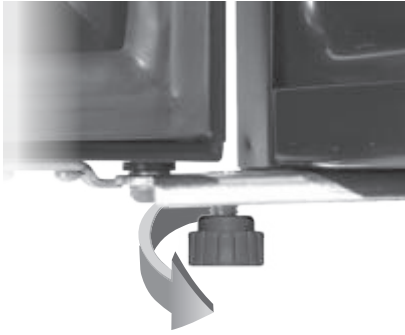

Adjust the two levelling feet at the front of the unit. If the unit is not aligned, the door and magnetic seal alignments will not be covered properly.

8. CONTROL PANEL & FUNCTIONS

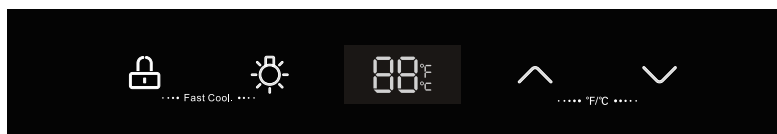



Lock Key

Press the  button for 3 seconds as to activate or deactivate the lock function. When operating under “Lock Mode” all other functions apart from the Lighting Mode, are not applicable.

Lighting Mode

Press the  button to activate or deactivate the lighting mode.

Fast Cool Mode

Press the  and the  button for 3 seconds to activate or deactivate the Fast Cool Mode. When the letters FC swows up in the display,the Fast Cooling Mode will take effect. If the user did not deactivated it manually will last for 24hours and then will deactivate automatically. In case of power lose, it will exit the mode aytomatically.

Digital Display

Upon initial use, the digital display panel will be lit for approximately 3 seconds, followed by a start-up sound. After the 3 second time period, the unit enters into normal operation.

While the unit is under Lock Mode, the digital display will show inactive, if there is no key activity within 30 seconds.

The digital display buttons, should be slightly pressed, while it is strongly advised to position the Wine Cooler away from magnetic areas and areas of high humidity levels, to ensure its optimal operation.

Switching between Fahrenheit and Celsius

Press the Arrow UP key (⬆) and the Arrow DOWN key (⬇) simultaneously in order to select between Fahrenheit or Celsius.

(⬆) (⬇) Temperature setting

Press the Arrow UP key (⬆) and the temperature will increase by 1°C.

Once the temperature is adjusted, the Wine Cooler will operate according to the set value.

Press the Arrow DOWN key (⬇) and the temperature will decrease by 1°C.

Once the temperature is adjusted, the Wine Cooler will operate according to the desired value.

- The Celsius temperature range is between 5-18°C, while the Fahrenheit temperature range is between 41-65°F.



For correct temperature control settings, kindly consider the following:

- ✓ Room temperature
- ✓ The frequent door opening of the Wine Cooler.
- ✓ The quantity of stored bottles
- ✓ The positioning of the appliance.

Smart Memory

This unit has smart memory, meaning that in the event of a power failure, once power has regained, the unit will operate with the last applied settings.

Bottle Storage Tips

Air circulation creates a differential in temperature within the Wine Cooler, as a result, higher temperatures are formulated in the upper levels of the unit, while lower temperatures are formulated in the lower levels. Wine bottle storage from top to bottom is advised as follows:

- Strong red wine
- Pink and mild red wine
- White wine
- Champagne and spritzer

Pour wines shall be placed a bit lower than the serving temperature. This will allow the wine to breathe and still come to the proper serving temperature.



Dry filter

With the special dry filter, the wines retain only their necessary moisture keeping them unaffected by time.

9. MAINTENANCE & CLEANING

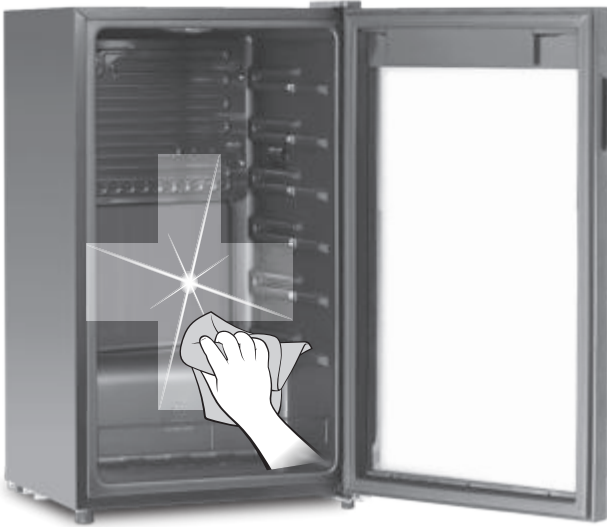

Prior to cleaning the appliance, un-plug from the wall power socket, and remove all shelves.

- Clean the appliance with a moist soft cloth. Use only neutral detergents.
- Clean the unit's interior with a weak bicarbonate soda solution and rinse with warm water applying a damp sponge or cloth.
- Use a damp cloth to clean the exterior, keep in mind the door must be shut to avoid getting any polish on the magnetic door seal or the interior of the unit.
- Make sure not to let any water spill on the control elements of the door.
- Be certain that there is no water spilling on the control elements of the door

- While cleaning, you may lightly rinse the interior with water and dry

- Allow the appliance to dry for approximately 1 to 2 hours.
- Plug into a power source. The appliance will chill continuously until set temperature has been reached.
- Be sure to regularly clean the drain hole to ensure proper drainage.



Clean the
interior of
the appliance
**ONCE A
MONTH**



- **Do not use abrasive products, abrasive cleaning pads, solvents or metal objects. Do not use water spray and steam to clean the appliance.**
- **Do not use extreme moist cleaning pads. Any moisture around the electric components, should be avoided.**
- **The use of a steam cleaner is prohibited, as this may be very dangerous.**

Defrosting Process

Water drops, or possible frost may be accumulated in the rear of the unit when the compressor is operating, this is normal operation. There is no need for wiping off these water drops or frost, as the defrosted water will be collected into the drain tank and then lead in the water disposal pan, located above the compressor, and will be vaporized.



- **Never use sharp or metal objects to remove frost while defrosting**
- **Do not use any mechanical devices or instruments to accelerate the defrosting process prior to consulting the manufacturer**

10. STORAGE

When appliance is inactive for an extended period of time, please make sure you follow the instructions below, for the appropriate storage of your appliance:

- Turn the unit off allowing one day before storage.
- Remove all the items from the interior compartment.
- Clean the removable parts of the device.
- Leave the door open to prevent unpleasant odors.
- Cover the device.
- Store the wine cooler in upright position, in a dry, well ventilated area and avoid direct sunlight.
- The recommended temperature is 12 °C ; please keep the wine rack in the original state.

11. TIPS

- ✓ Do not place products too close. Ensure a sufficient distance for optimum air circulation in the wine cooler.
- ✓ Avoid extensive use of the door on wet and hot weather. Be cautious, once the Wine Cooler's door is open to shut the soonest possible.
- ✓ Do not place goods in direct contact with the wall of the refrigerator, always allow some space.
- ✓ Be certain the wall behind the appliance is dirt and dust free, especially with outer condenser equipped units.
- ✓ Do not store boxed wine in this device.
- ✓ Avoid placing hot beverages in the wine cooler.
- ✓ Moisten the cork before replacing it into the bottle to prevent air space between the cork and the bottle.

Serving Temperature TIPS

✓ Wines should be allowed adequate time to breath prior to serving. (red wine: 4-5 hours and pink wine: 2-5 hours). White wines and champagne can be served immediately.

Wine Kinds	Serving Temp
Bordeaux red	18°C
Cotes du Rhone red/Barolo Louis Family dry red wine/Barolo	17°C
Burgundy red/Bordeaux red	16°C
Port	15°C
Young Burgundy red	14°C
Young red wine	12°C
Young Boaujolais/all wines with little residual sugar	11°C
Old white wines/Chardonnay	10°C
Sherry	9°C
Young white wines from late vintage	8°C
White wines Loire/Entre-deux-Mers	7°C

12. TROUBLESHOOTING

ISSUE	CAUSE / REMMEDY
Appliance is not working	The plug is not in the power socket. Put the plug in the power socket.
Temperature in refrigerator is too high or too low	1) Thermostat has been set incorrectly. Set the thermostat correctly. 2) Turn power off and allow 5 minutes for temperature to be reset.
Cooler isn't chilling on the lower part of the interior	Frequent door openings or maximum allowable bottle storage. Keep door shut for approximately 4-5 hours, then recheck.
Condensation appears on the inside surface of the unit	This may be caused by a change in the room's temperature or due to high humidity levels. Use a soft cloth to wipe away any condensation. If the problem persists, contact a certified technician for assistance.
Appliance is making a noise	1) The refrigerant liquid causes noises in the cooling system. 2) Noise is produced while the compressor is operating, as refrigerant fluid is being pumped within the unit. 3) Make sure the refrigerator is levelled and balanced. 4) Goods have been placed incorrectly in the refrigerator. Place the goods correctly in the refrigerator. 5) Check if the refrigerator's components are in the proper position.

The wine cooler's door can't be properly closed	<p>Make sure items are not obstructing the door.</p> <p>Make sure the refrigerator is not overfilled.</p> <p>Make sure the refrigerator is not tilted.</p>
Long term operation of the compressor	<p>It is normal if the compressor runs for a long time during high ambient temperatures.</p> <p>Avoid overfilling.</p> <p>Allow warm and hot goods to chill prior to placing them in the unit.</p> <p>Avoid the frequent opening of the door.</p>
Inactive LED indicators	<p>In the event that the Led indicators of the Temperature Control Display or of the interior lighting of the Wine Cooler are inactive, while the unit is powered and operating, please contact your local after-sales service agent for proper service.</p>

Understanding Error codes

E1 - Temperature sensor Error Code

E4 - Defrosting sensor Error Code

E6 - Communication fault

E7 - Ambient temperature sensor fault

In the event that the above error codes appear on the digital display panel, contact after sales service or contact the authorized dealer.

NOTE: All the pictures in the manual are for explanatory purposes only. The actual shape of the unit you purchased may be slightly different, but the operations and functions are the same.

Table 1 Climate classes

Class	Symbol	Ambient temperature range °C
Extended temperate	SN	+ 10 to + 32
Temperate	N	+ 16 to + 32
Subtropical	ST	+ 16 to + 38
Tropical	T	+ 16 to + 43

Extended temperate: 'this refrigerating appliance is intended to be used at ambient temperatures ranging from 10 °C to 32 °C';

temperate: 'this refrigerating appliance is intended to be used at ambient temperatures ranging from 16 °C to 32 °C';

Subtropical: 'this refrigerating appliance is intended to be used at ambient temperatures ranging from 16 °C to 38 °C';

Tropical: 'this refrigerating appliance is intended to be used at ambient temperatures ranging from 16 °C to 43 °C';

Special for new European standard

The ordered parts in the following table can be acquired from channel _:

Ordered Part	Provided by	Minimum Time Required for Provision
thermostats	Professional maintenance personnel	At least 7 years after the last model is launched on the market
temperature sensors	Professional maintenance personnel	At least 7 years after the last model is launched on the market
printed circuit boards	Professional maintenance personnel	At least 7 years after the last model is launched on the market
light sources	Professional maintenance personnel	At least 7 years after the last model is launched on the market
door handles	Professional repairers and final users	At least 7 years after the last model is launched on the market
door hinges	Professional repairers and final users	At least 7 years after the last model is launched on the market
trays	Professional repairers and final users	At least 7 years after the last model is launched on the market
baskets	Professional repairers and final users	At least 7 years after the last model is launched on the market
door gaskets	Professional repairers and final users	At least 10 years after the last model is launched on the market

Dear customer

1. If you want to return or replace the product, please contact the store where you buy.

(Remember to bring the purchase invoice)

2. If your product breaks down which needs to repair, please contact after-sales service provider.

Activate your Warranty

- Visit our web site and activate your warranty via the below link or by scanning the QR code

<https://www.inventorappliances.com/warranty-card>



- Fill all the fields as shown below

To activate the warranty card, please fill in the following fields

Owner details	Unit details
Full Name* <input type="text"/>	Unit Type* <input type="text"/>
Address* <input type="text"/>	Serial Number of the unit* <input type="text"/>
Postal Code* <input type="text"/>	Date of Purchase* <input type="text"/>
Phone Number* <input type="text"/>	Invoice Number* <input type="text"/>
E-mail* <input type="text"/>	Additional Details <input type="text"/>

Subscribe to Inventor's Newsletter

* Required field
With the current warranty card you accept the terms and conditions.

- once the warranty submission has been completed a confirmation message will be sent to your email

ΠΕΡΙΕΧΟΜΕΝΑ

1. ΟΔΗΓΙΕΣ ΑΣΦΑΛΕΙΑΣ	22
2. ΗΛΕΚΤΡΟΛΟΓΙΚΑ ΧΑΡΑΚΤΗΡΙΣΤΙΚΑ	24
3. ΓΕΝΙΚΕΣ ΠΑΡΑΤΗΡΗΣΕΙΣ - ΑΠΟΡΡΙΨΗ ΣΥΣΚΕΥΗΣ	24
4. ΣΥΜΒΟΥΛΕΣ ΠΡΙΝ ΤΗ ΧΡΗΣΗ	25
5. ΓΝΩΡΙΖΟΝΤΑΣ ΤΟΝ ΣΥΝΤΗΡΗΤΗ ΚΡΑΣΙΟΥ	26
6. ΧΑΡΑΚΤΗΡΙΣΤΙΚΑ ΣΥΝΤΗΡΗΤΗ ΚΡΑΣΙΟΥ	27
7. ΟΔΗΓΙΕΣ ΤΟΠΟΘΕΣΙΑΣ	28
8. ΠΑΝΕΛ ΕΝΔΕΙΞΕΩΝ • ΛΕΙΤΟΥΡΓΙΕΣ	29
9. ΣΥΝΤΗΡΗΣΗ & ΦΡΟΝΤΙΔΑ	31
10. ΑΠΟΘΗΚΕΥΣΗ ΣΥΣΚΕΥΗΣ.....	32
11. ΣΥΜΒΟΥΛΕΣ.....	32
12. ΑΝΤΙΜΕΤΩΠΙΣΗ ΠΡΟΒΛΗΜΑΤΩΝ.....	33

Αγαπητέ καταναλωτή,

Συγχαρητήρια για την επιλογή σας!

Οι συντηρητές κρασιών της Inventor δημιουργούν ιδανικές συνθήκες για την ωρίμανση του κρασιού, ενισχύοντας 100% την ποιότητα των αγαπημένων σας ποτών. Η χαμηλή κατανάλωση ενέργειας και ο μοναδικός σχεδιασμός είναι μερικοί μόνο λόγοι που οι συντηρητές κρασιών της Inventor αποτελούν την απόλυτη λύση για εσάς.

Παρακαλούμε διαβάστε προσεκτικά το εγχειρίδιο χρήσης και γνωρίστε τους συντηρητές κρασιών μέσα από αναλυτικές οδηγίες, ώστε να εξασφαλίσετε μέγιστες αποδόσεις με τον πιο οικονομικό τρόπο.

1. ΟΔΗΓΙΕΣ ΑΣΦΑΛΕΙΑΣ

- Παρακαλούμε **ΜΗΝ ΕΠΙΤΡΕΠΕΤΕ** σε παιδιά κάτω των 8 χρόνων να χρησιμοποιούν αυτή τη συσκευή. Βεβαιωθείτε ότι τα παιδιά, άτομα με αναπηρία (ΑμεΑ) ή έλλειψη γνώσης και εμπειρίας, επιβλέπονται, ανάλογα με την περίπτωση, από άτομα υπεύθυνα για την ασφάλειά τους και δεν αναλαμβάνουν διαδικασίες όπως τον καθαρισμό ή την συντήρηση της συσκευής.
- Τα παιδιά θα πρέπει πάντοτε να επιβλέπονται ώστε να μην παίζουν με τη συσκευή.
- Αυτή η συσκευή μπορεί να χρησιμοποιηθεί σε οικιακές εγκαταστάσεις ή παρόμοιου τύπου χώρους, όπως:
 - 1) Αγροτικές κατοικίες; Καταστήματα, γραφεία ή παρεμφερή εργασιακά περιβάλλοντα;
 - 2) Ξενοδοχειακές μονάδες και χώροι εστίασης;
- Αυτό το προϊόν οικιακής χρήσης προορίζεται αποκλειστικά για την αποθήκευση κρασιού. Μην χρησιμοποιείτε τη συσκευή αυτή για την αποθήκευση αίματος, ναρκωτικών, βιολογικών προϊόντων ή άλλων αντικειμένων.
- Μην τοποθετείτε τη συσκευή σε χώρους με πολύ έντονη υγρασία ή πολύ έντονο κρύο, όπως σε χώρους κατασκευής εξαρτημάτων, γκαράζ ή κελάρια κρασιών.
- Η συσκευή θα πρέπει πάντα να τοποθετείται σε όρθια θέση για την αποφυγή βλαβών.
- Εάν το καλώδιο τροφοδοσίας είναι κατεστραμμένο, θα πρέπει να αντικατασταθεί από τον κατασκευαστή, αντιπρόσωπό του ή άτομα με παρόμοια ειδικευση ώστε να αποφύγετε τον κίνδυνο. Ποτέ μην επιχειρήσετε να αποσυναρμολογήσετε, να επιδιορθώσετε ή να τροποποιήσετε τη συσκευή.
- Πρέπει να εξασφαλίζεται ο σωστός εξαερισμός περιμετρικά της μονάδας για την ομαλή λειτουργία της. Μην χρησιμοποιείτε άλλα μέσα ή συσκευές με σκοπό την επιτάχυνση της αποπάγωσης παρά μόνο εκείνα που συνιστώνται από τον κατασκευαστή.
- Αυτή η συσκευή είναι βαριά και θα πρέπει πάντοτε να είστε προσεκτικοί κατά τη μετεγκατάσταση, φορώντας γάντια ασφαλείας, όπως συνιστάται από τον κατασκευαστή.
- Κατά τη μετεγκατάσταση αυτής της συσκευής, ανασηκώστε ελαφρά μπροστά, για να αποφύγετε οποιαδήποτε φθορά στο πάτωμα.
- Μην επιχειρήσετε ποτέ να επέμβετε και να επισκευάσετε μόνοι σας τη συσκευή. Επικοινωνήστε με αδειοδοτημένο τεχνικό για την συντήρηση και επισκευή της μονάδας.
- Μην ενεργοποιείτε ή απενεργοποιείτε τη συσκευή συνδέοντας ή αποσυνδέοντας την από τη πρίζα.
- Κατά τη διάρκεια της λειτουργίας, μην αγγίζετε τον συμπιεστή ή τον συμπυκνωτή, καθώς έχουν αναπτύξει υψηλές θερμοκρασίες.
- Σύμφωνα με τον κατασκευαστή αυτού του προϊόντος απαγορεύεται η τοποθέτηση ρυθμιστών, προσαρμογών ρεύματος ή οποιοσδήποτε άλλης συσκευής βρίσκεται πάνω από το ψυγείο κρασιού. Αυτή η συσκευή δεν προορίζεται για αποθήκευση τροφίμων.
- Μην τοποθετείτε βαριά αντικείμενα πάνω στο καλώδιο τροφοδοσίας. Βεβαιωθείτε ότι το καλώδιο δεν συμπιέζεται.
- Μην τοποθετείτε το καλώδιο τροφοδοσίας κάτω από μοκέτες, καθώς υπάρχει πιθανότητα υπερθέρμανσης.
- Μην χρησιμοποιείτε άλλες ηλεκτρικές συσκευές μέσα στο χώρο της συντήρησης της συσκευής, εκτός εάν συνιστάται από τον κατασκευαστή.
- Μην αποθηκεύετε εκρηκτικές ουσίες όπως δοχεία αεροζόλ με εύφλεκτο προωθητικό υλικό εντός της συσκευής.
- Το κύκλωμα του ψυκτικού μέσου θα πρέπει να παραμείνει άθικτο. Εάν προκύψει ζημιά, να εξαερώστε αμέσως το δωμάτιο για την αποφυγή φλόγας ή ανάφλεξης.
- Μην κάθεστε ή σκαρφαλώνετε πάνω στη συσκευή.
- Για να αποφύγετε τυχόν τραυματισμούς, προσέξτε τα δάκτυλά σας, ενώ κλείνετε την πόρτα της μονάδας. Προσεκτικό κλείσιμο της πόρτας, βοηθά στην διατήρηση της θέσης των προϊόντων εντός.
- Μην χρησιμοποιείτε τη μονάδα με βρεγμένα χέρια προς αποφυγή κρουπαγήματος.
- Μην επιτρέπετε την απευθείας έκθεση της συσκευής στην ηλιακή ακτινοβολία ή σε άλλες πηγές θερμότητας.
- Μην λειτουργείτε τη συσκευή κοντά σε πηγές θερμότητας, χημικά, ραδιενεργά στοιχεία, εύφλεκτα υλικά ή φωτιά.

ΓΙΑ να αποφύγετε τη μόλυνση των τροφίμων, τηρήστε τις παρακάτω οδηγίες:

- Η ανοιγόμενη πόρτα για μεγάλες περιόδους μπορεί να προκαλέσει σημαντική αύξηση της θερμοκρασίας στα διαμερίσματα της συσκευής.

- Να καθαρίζετε τακτικά επιφάνειες που μπορούν να έρθουν σε επαφή με τρόφιμα και προσβάσιμα συστήματα αποστράγγισης.

- Δεξαμενές καθαρού νερού εάν δεν έχουν χρησιμοποιηθεί για 48 ώρες. Ξεπλύνετε το σύστημα ύδρευσης που είναι συνδεδεμένο με παροχή νερού εάν δεν έχει τραβηχτεί νερό για 5 ημέρες.. (σημείωση 1)

- Φυλάξτε το ωμό κρέας και τα ψάρια σε κατάλληλα δοχεία στο ψυγείο, έτσι ώστε να μην έρχονται σε επαφή ή να μην στάζουν σε άλλα τρόφιμα.

- Διαμερίσματα ****** κατεψυγμένου φαγητού δύο αστέρων είναι κατάλληλα για την αποθήκευση των προ-κατεψυγμένων τροφίμων, την αποθήκευση ή την παρασκευή παγωτού και την κατασκευή παγοκύβων. (σημείωση 2)

- Του ενός ***** -των δύο ****** -και τα τριών ******* αστέρων διαμερίσματα δεν *** ** *** είναι κατάλληλα για την κατάψυξη των νωπών τροφίμων. (σημείωση 3)

- Αν η ψυκτική συσκευή παραμείνει άδεια για μεγάλες χρονικές περιόδους, απενεργοποιήστε, ξεπαγώστε, *** ** *** καθαρίστε, στεγνώστε και αφήστε την πόρτα ανοικτή για να αποφύγετε την ανάπτυξη μούχλας μέσα στη συσκευή.

- Για συσκευές χωρίς 4 - αστέρων διαμέρισμα: η παρούσα συσκευή κατάψυξης δεν είναι κατάλληλη για την κατάψυξη τροφίμων υλικών. (σημείωση 4)

Σημείωση 1,2,3,4: Παρακαλείστε να επιβεβαιώσετε αν ισχύει ανάλογα με το είδος του διαμερισμάτος σας.

ΓΙΑ μία ανεξάρτητη συσκευή: η παρούσα συσκευή κατάψυξης δεν προορίζεται να χρησιμοποιηθεί σαν μία εντοιχισμένη - συσκευή.

Η ανάγκη να παραμείνουν τα κλειδιά για τις πόρτες ή τα καλύμματα που διαθέτουν κλειδαριές και κλειδιά μακριά από τα παιδιά και όχι κοντά στη συσκευή ψύξης, προκειμένου να αποφευχθεί το κλείδωμα των παιδιών στο εσωτερικό τους.

ΟΠΟΙΑΔΗΠΟΤΕ αντικατάσταση ή συντήρηση των λαμπτήρων LED προορίζεται να πραγματοποιηθεί από τον κατασκευαστή, τον αντιπρόσωπο σέρβις ή άλλο παρόμοιο εξειδικευμένο άτομο.

- Κατά την πρώτη χρήση και για σωστή βαθμονόμηση, παρακαλούμε επιτρέψτε στο μηχάνημα να λειτουργήσει αδιάκοπα για 24 ώρες.

2. ΗΛΕΚΤΡΟΛΟΓΙΚΑ ΧΑΡΑΚΤΗΡΙΣΤΙΚΑ

- Η ετικέτα των τεχνικών και ηλεκτρολογικών χαρακτηριστικών του συντηρητή κρασιών, βρίσκεται στο πίσω μέρος της συσκευής.
- Η συσκευή πρέπει να εγκατασταθεί σύμφωνα με τους εθνικούς ηλεκτρολογικούς κανονισμούς.
- Βεβαιωθείτε ότι η συσκευή είναι σωστά γειωμένη για την αποφυγή ηλεκτροπληξίας και πυρκαγιάς. Το καλώδιο τροφοδοσίας είναι εφοδιασμένο με γείωση για προστασία έναντι της ηλεκτροπληξίας.
- Θα πρέπει να χρησιμοποιηθεί πρίζα γειωμένη. Εάν η πρίζα που πρόκειται να συνδέσετε τον συντηρητή δεν είναι κατάλληλα γειωμένη ή προστατευμένη από ασφάλεια ή διακόπτη, απευθυνθείτε σε εξειδικευμένο ηλεκτρολόγο για την άμεση εγκατάσταση κατάλληλης πρίζας.
- Πρέπει να χρησιμοποιείται πρίζα 10A ή παραπάνω.
- Αυτός ο συντηρητής κρασιού απαιτεί ισχύ AC220-240V / 50Hz, καθώς πιθανές διακυμάνσεις τάσης άνω των 220-240V±10% μπορεί να προκαλέσουν δυσλειτουργία και ζημιά στη συσκευή.
- Βεβαιωθείτε ότι η πρίζα θα είναι προσβάσιμη και μετά την εγκατάσταση της συσκευής.
- Μην συνδέετε τον συντηρητή κρασιού σε πολύμπριζα ή μπαλαντέζες.
- Για την αποφυγή τραυματισμού, να αποσυνδέετε πάντα τη συσκευή από το ρεύμα πριν τη συντήρηση.
- Για να συνδέσετε ή να αποσυνδέσετε τη συσκευή, κρατήστε την πρίζα σταθερά, χωρίς να τραβάτε το καλώδιο.



**Απενεργοποιήστε τη συσκευή πριν αποσυνδέσετε από τη πρίζα.
Μην απενεργοποιείτε τη μονάδα αποσυνδέοντας απευθείας από τη πρίζα.**

3. ΓΕΝΙΚΕΣ ΠΑΡΑΤΗΡΗΣΕΙΣ – ΑΠΟΡΡΙΨΗ ΣΥΣΚΕΥΗΣ

Απόρριψη της συσκευής που δεν σκοπεύετε να χρησιμοποιήσετε ξανά:

Παρακαλούμε ακολουθήστε τις παρακάτω οδηγίες σχετικά με τη απόρριψη του Συντηρητή Κρασιού σε χώρες της Ευρωπαϊκής Ένωσης.

● Αυτή η συσκευή χρίζει ειδικής απόρριψης. Σε χώρες της Ευρωπαϊκής Ένωσης, συσκευές ηλεκτρονικού εξοπλισμού δεν θα πρέπει να αντιμετωπίζονται όμοια με τα οικιακά απόβλητα, αλλά υπεύθυνα, βάσει του Νόμου 2002/96/EC των Ευρωπαϊκών Κανονισμών και του 27ου Συμβουλίου του Ιανουαρίου 2003, σχετικά με τον ηλεκτρολογικό και ηλεκτρονικό εξοπλισμό. Μην απορρίπτετε τη συσκευή με τρόπο αντίθετο των νομικών προϋποθέσεων. Οι επικίνδυνες ουσίες μπορεί να μεταφερθούν μέσω του υδροφόρου ορίζοντα στην τροφική αλυσίδα, προκαλώντας σοβαρές επιπτώσεις στην υγεία και το περιβάλλον.

● Εναλλακτικές λύσεις απόρριψης ορίζονται όπως παρακάτω. Παρακαλούμε αφαιρέστε τις πόρτες και τα ράφια πριν απορρίψετε τη συσκευή:



A) Έχουν συσταθεί ειδικά συστήματα περισυλλογής ηλεκτρονικών αποβλήτων, όπου μπορούν να απορριφθούν οι συσκευές χωρίς επιβάρυνση.

B) Κατά τη προμήθεια ενός νέου προϊόντος μπορείτε να επιστρέψετε στον προμηθευτή σας τη παλιά συσκευή χωρίς επιβάρυνση.

Γ) Ο κατασκευαστής μπορεί να παραλάβει τη παλιά συσκευή προς απόρριψη χωρίς επιβάρυνση.

Δ) Τα μεταλλικά εξαρτήματα των παλιών προϊόντων, μπορούν να πωληθούν σε επαγγελματίες.

4. ΣΥΜΒΟΥΛΕΣ ΠΡΙΝ ΤΗ ΧΡΗΣΗ

Εγχειρίδιο Χρήσης



Συνηρητής Κρασιού

Στη τελευταία σελίδα (ελληνικό μέρος) αυτού του εντύπου θα βρείτε οδηγίες σχετικά με την υποβολή της εγγύησης.



Για την υποβολή της εγγύησης θα πρέπει να συμπληρώσετε τον Σειριακό Αριθμό (SN) που βρίσκεται στο πίσω μέρος της συσκευής.

5. ΓΝΩΡΙΖΟΝΤΑΣ ΤΟΝ ΣΥΝΤΗΡΗΤΗ ΚΡΑΣΙΟΥ



1. Ράφια Μπουκαλιών 2. Φωτισμός led 3. Φίλτρο αποξήρανσης
4. UV Γυαλί Πόρτας 5. Χερούλι 6. Οθόνη ένδειξης θερμοκρασίας
7. Ρυθμιζόμενα Πόδια Στήριξης 8. Καλώδιο Τροφοδοσίας



6. ΧΑΡΑΚΤΗΡΙΣΤΙΚΑ ΣΥΝΤΗΡΗΤΗ ΚΡΑΣΙΟΥ

ΚΩΔΙΚΟΣ ΜΟΝΤΕΛΟΥ	SK-34BD
Κατηγορία	ΣΥΝΤΗΡΗΤΗΣ ΚΡΑΣΙΟΥ
Ενεργειακή Κλάση	G
Τροφοδοσία Ρεύματος (V/Hz/Ph)	220-240~/50/1
Κατανάλωση Ενέργειας (kWh/έτος)	140
Συνολική Καθαρή Χωρητικότητα (L)	93
Ψυκτικό Υγρό / Βάρος (g)	R600a/33
Κλιματική Κλάση	SN,N,ST
Στάθμη Θορύβου db(A)	40
Καθαρό Βάρος (kg)	25.2
Διαστάσεις (ΜxΒxΥ) (mm)	470x440x845
Μήκος Καλωδίου Τροφοδοσίας (mm)	1975
Χρώμα	MAYPO
Αριθμός Ραφιών	6
Εσωτερικός Φωτισμός	NAI
Αναστροφή Πόρτας	OXI
Εντοιχιζόμενο	OXI

Τοποθετήστε τη συσκευή σε θέση όπου η θερμοκρασία περιβάλλοντος να αντιστοιχεί στη κλιματική κλάση για την οποία έχει σχεδιαστεί. Για σχετικές πληροφορίες ανατρέξτε στην ετικέτα τεχνικών προδιαγραφών που φέρει ο συντηρητής κρασιών. Ο ακόλουθος πίνακας παρουσιάζει την κλιματική ταξινόμηση και το αντίστοιχο περιβάλλον θερμοκρασίας:

SN	10 - 32°C (ψυχρό περιβάλλον)
N	16 - 32°C (κανονικές συνθήκες)
ST	16 - 38°C (ημιτροπικό)
T	16 - 43°C (τροπικό)

Η συσκευή δεν θα λειτουργήσει αποτελεσματικά σε θερμοκρασίες δωματίου κάτω των 16°C. Αν η εσωτερική θερμοκρασία του συντηρητή κρασιού είναι πολύ χαμηλή, υπάρχει ενδεχόμενο αλλοίωσης του οίνου. Ενδέχεται να σχηματιστεί πάγος στην πόρτα του συντηρητή κρασιού εάν η θερμοκρασία του δωματίου είναι 32°C ή υψηλότερη ή σε περίπτωση που η υγρασία φτάσει σε επίπεδο 72% RT.

Εσωτερικές Διαστάσεις (mm)

*Μπορεί να υπάρχει κάποια απόκλιση στις παραπάνω τιμές. Ανατρέξτε στο προϊόν που προμηθευτήκατε.

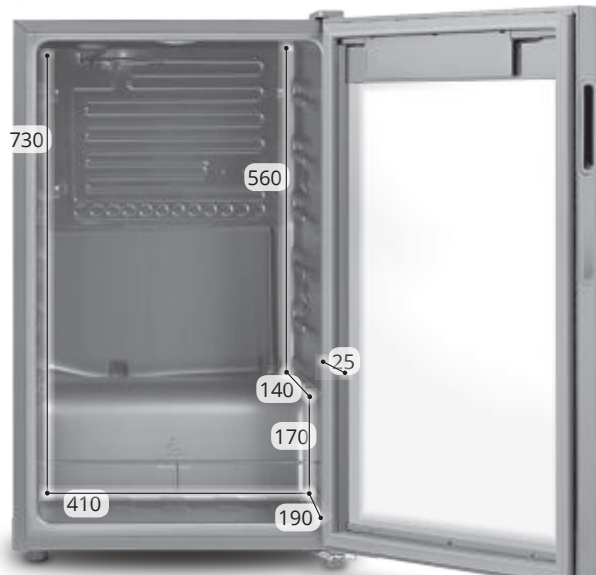

7. ΟΔΗΓΙΕΣ ΤΟΠΟΘΕΣΙΑΣ

Τοποθέτηση

Κατά την τοποθέτηση του συντηρητή, βεβαιωθείτε ότι το πάτωμα είναι επίπεδο και ανθεκτικό και εξασφαλίστε επαρκή αερισμό του δωματίου. Αποφύγετε πρόσθετες πηγές θερμότητας στον ίδιο χώρο.

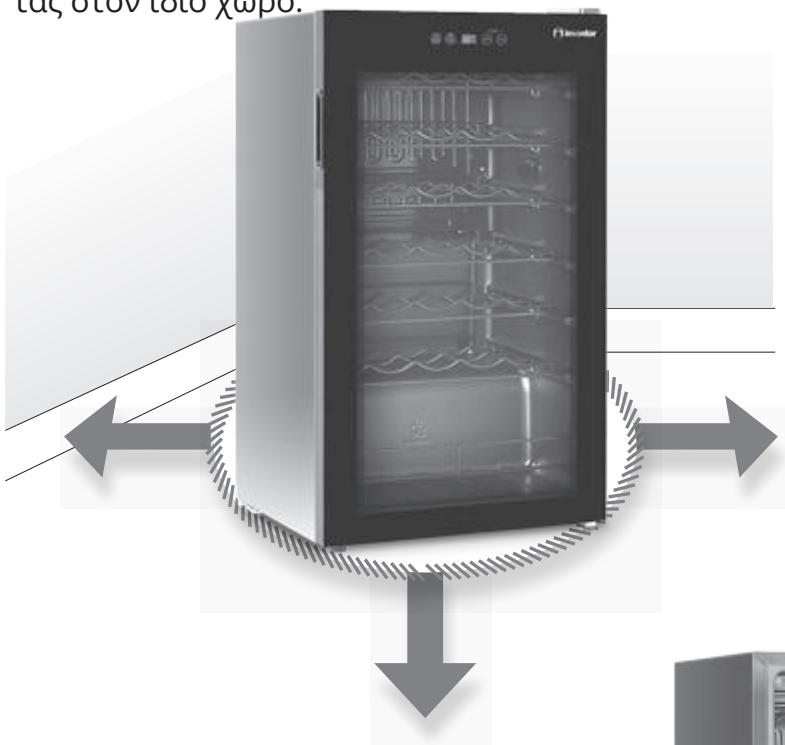

1. Αφήστε αρκετό χώρο περιμετρικά της συσκευής για την σωστή ανακυκλοφορία του αέρα. Το πίσω μέρος της συσκευής πρέπει να βρίσκεται μπροστά από τοίχο, διατηρώντας τις παρακάτω αποστάσεις:

- ✓ 20cm από την οροφή
- ✓ 15cm από τον τοίχο στο πίσω μέρος
- ✓ 40cm από τις υπόλοιπες πλευρές

2. Περιμένετε τουλάχιστον 4 ώρες πριν συνδέσετε τη συσκευή με τη παροχή ρεύματος, επιτρέποντας έτσι την ολοκληρωμένη εγκατάσταση των στοιχείων στον συμπιεστή.



Ισορροπία του Συντηρητή Κρασιού



Ρυθμίστε τα δύο πόδια στήριξης στο μπροστινό μέρος της μονάδας. Εάν η μονάδα δεν είναι ευθυγραμμισμένη, η πόρτα και τα λάστιχα της πόρτας δεν θα εξασφαλίζουν την απαραίτητη κάλυψη και στεγανότητα.

8. ΠΑΝΕΛ ΕΝΔΕΙΞΕΩΝ • ΛΕΙΤΟΥΡΓΙΕΣ





Πλήκτρο Κλειδώματος

Πιέστε το πλήκτρο  για 3 δευτερόλεπτα για να ενεργοποιήσετε ή να απενεργοποιήσετε τη κατάσταση κλειδώματος. Κατά τη χρήση του συντηρητή υπό κατάσταση "Lock", δεν είναι εφικτή η ρύθμιση καμίας άλλης λειτουργίας πέραν αυτής της λυχνίας φωτισμού.

Λυχνία Φωτισμού

Πιέστε το πλήκτρο  για να ανάψετε ή να σβήσετε τον εσωτερικό φωτισμό.

Λειτουργία Γρήγορης Ψύξης

Πατήστε το πλήκτρο  και το πλήκτρο  για 3 δευτερόλεπτα για να ενεργοποιήσετε ή να απενεργοποιήσετε τη λειτουργία γρήγορης ψύξης. Όταν τα γράμματα FC αναβοσβήνουν στην οθόνη, η λειτουργία γρήγορης ψύξης θα τεθεί σε ισχύ. Εάν ο χρήστης δεν την απενεργοποιήσει χειροκίνητα θα διαρκέσει για 24 ώρες και στη συνέχεια θα απενεργοποιηθεί αυτόματα. Σε περίπτωση διακοπής ρεύματος, η λειτουργία θα εξέλθει αυτόματα.

Οθόνη Ηλεκτρονικών Ενδείξεων

Κατά τη πρώτη λειτουργία του συντηρητή, η οθόνη ηλεκτρονικών ενδείξεων θα ανάψει για 3 δευτερόλεπτα, συνοδευόμενη από το άκουσμα χαρακτηριστικού ήχου. Μετά το πέρας των 3 λεπτών, ο συντηρητής ξεκινά την κανονική του λειτουργία.

Όταν ο συντηρητής βρίσκεται υπό κατάσταση Lock, η οθόνη ηλεκτρονικών ενδείξεων θα εμφανίζεται απενεργοποιημένη, σε περίπτωση που δεν υπάρχει κάποια δραστηριότητα στις ρυθμίσεις για 3 δευτερόλεπτα.

Τα πλήκτρα του πάνελ, θα πρέπει να πιέζονται πολύ ελαφρά. Συνιστάται η τοποθέτηση του συντηρητή κρασιού μακριά από περιοχές με έντονο μαγνητικά κύματα, καθώς και περιοχές με έντονη υγρασία, ώστε να διασφαλίζεται η ομαλή λειτουργία του.

Ρύθμιση Κλίμακας μεταξύ Fahrenheit και Celsius

Πιέστε το πλήκτρο αύξησης θερμοκρασίας  και το πλήκτρο μείωσης της θερμοκρασίας  ταυτόχρονα, ώστε να επιλέξετε μεταξύ της κλίμακας Fahrenheit ή Celsius.

Ρύθμιση Θερμοκρασίας

Πιέστε το πλήκτρο αύξησης θερμοκρασίας  και η θερμοκρασία θα αυξηθεί κατά 1°C. Όταν προσαρμοστεί η θερμοκρασία, ο συντηρητής κρασιού θα λειτουργήσει βάσει της ρυθμισμένης τιμής.

Πιέστε το πλήκτρο μείωσης θερμοκρασίας  και η θερμοκρασία θα μειωθεί κατά 1°C. Όταν προσαρμοστεί η θερμοκρασία, ο συντηρητής κρασιού θα λειτουργήσει βάσει της ρυθμισμένης τιμής.

- Το θερμοκρασιακό εύρος λειτουργίας υπό κλίμακα Celsius είναι 5-18°C, ενώ το θερμοκρασιακό εύρος λειτουργίας υπό κλίμακα Fahrenheit είναι 41-65°F.



Για τον καθορισμό της σωστής ρύθμισης θερμοκρασίας, προσέξτε τα ακόλουθα:

- ✓ Θερμοκρασία δωματίου
- ✓ Συχνότητα ανοίγματος της πόρτας του συντηρητή
- ✓ Ποσότητα των αποθηκευμένων τροφίμων
- ✓ Τοποθεσία εγκατάστασης της συσκευής

Έξυπνη Μνήμη

Αυτός ο συντηρητής διαθέτει έξυπνη μνήμη, που σημαίνει ότι σε περίπτωση διακοπής ρεύματος και επαναφοράς, η συσκευή θα συνεχίσει τη λειτουργία της βάσει των τελευταίων ρυθμίσεων.

Συμβουλές Αποθήκευσης Φιαλών

Η κυκλοφορία του αέρα δημιουργεί διαφορετικές θερμοκρασίες εντός του συντηρητή κρασιού, με το ανώτερο εσωτερικό επίπεδο να έχει την υψηλότερη θερμοκρασία και το χαμηλότερο επίπεδο, τη χαμηλότερη. Η αποθήκευση μπουκαλιών κρασιού από πάνω προς τα κάτω συνιστάται όπως παρακάτω:

- Κόκκινο κρασί
- Ροζ και ήπιο κόκκινο κρασί
- Λευκό κρασί
- Σαμπάνια και Spritzer

Η ρύθμιση της θερμοκρασίας θα πρέπει να ορίζεται λίγο χαμηλότερα από τη θερμοκρασία σερβιρίσματος. Αυτό θα επιτρέψει στο κρασί να αναπνεύσει και να διατηρήσει την απαραίτητη θερμοκρασία σερβιρίσματος.

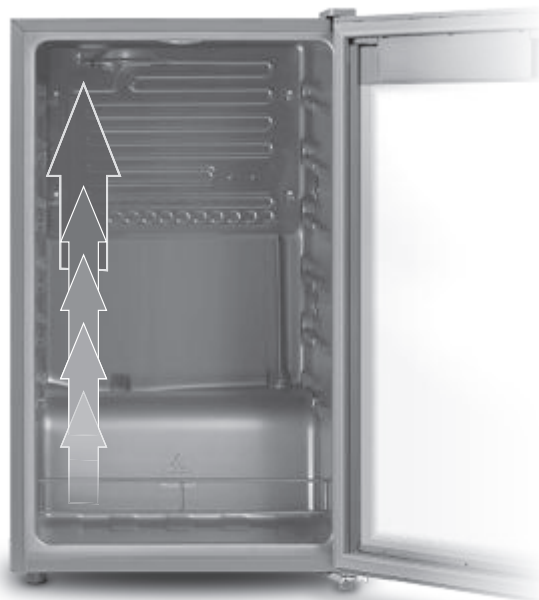

Φίλτρο αποξήρανσης

Με το ειδικό φίλτρο αποξήρανσης, τα κρασιά διατηρούν την υγρασία που χρειάζονται και μένουν πάντα αναλλοίωτα.

9. ΣΥΝΤΗΡΗΣΗ & ΦΡΟΝΤΙΔΑ

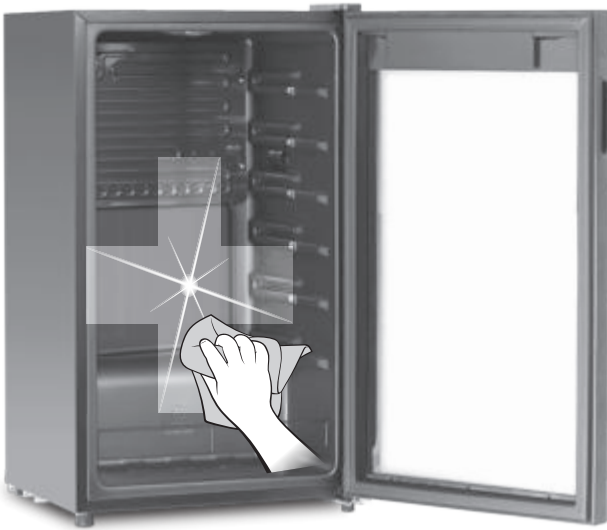

Πριν καθαρίσετε τη συσκευή, αποσυνδέστε την από την παροχή ρεύματος και αφαιρέστε όλα τα ράφια από το εσωτερικό της.

- Καθαρίστε τη συσκευή με ένα υγρό μαλακό πανί. Χρησιμοποιήστε μόνο ουδέτερα απορρυπαντικά.
- Καθαρίστε το εσωτερικό της μονάδας με ένα ουδέτερο διάλυμα ανθρακικού νατρίου και ξεπλύνετε με ζεστό νερό, εφαρμόζοντας ένα υγρό σφουγγάρι ή πανί.
- Χρησιμοποιήστε υγρό πανί για να καθαρίσετε το εξωτερικό μέρος του συντηρητή και φροντίστε η πόρτα να είναι επαρκώς κλειστή ώστε να μην διαπεράσουν στοιχεία στο εσωτερικό του.
- Για την ολοκλήρωση του καθαρισμού, ξεπλύνετε με καθαρό νερό και στεγνώστε.

- Αφήστε τη συσκευή να στεγνώσει για περίπου 1 έως 2 ώρες.
- Συνδέστε με τη παροχή ρεύματος και αναμείνετε μέχρις ότου η συσκευή να ανακτήσει την επιθυμητή θερμοκρασία.
- Φροντίστε να καθαρίζετε συχνά τους αεραγωγούς και τον συμπυκνωτή στο πίσω μέρος της συσκευής, χρησιμοποιώντας μια ηλεκτρική σκούπα ή μια βούρτσα. Ο συμπυκνωτής πρέπει να είναι πάντα καθαρός, χωρίς σκόνη ή άλλες ακαθαρσίες, ώστε να διασφαλίζεται η μέγιστη απόδοσή του.



**Καθαρίστε
το εσωτερικό
ΜΙΑ ΦΟΡΑ
ΤΟΝ ΜΗΝΑ**



- Μην χρησιμοποιείτε λειαντικά προϊόντα, λειαντικά πανιά καθαρισμού, διαλύτες ή μεταλλικά αντικείμενα. Μην χρησιμοποιείτε μέσα ψεκασμού νερού και ατμού για τον καθαρισμό της συσκευής.
- Μην χρησιμοποιείτε μέσα καθαρισμού με μεγάλη ποσότητα νερού. Οποιαδήποτε υγρασία γύρω από τα ηλεκτρικά εξαρτήματα, θα πρέπει να αποφεύγεται.
- Η χρήση καθαριστή ατμού απαγορεύεται, καθώς αυτό μπορεί να προκαλέσει κινδύνους.

Αποπάγωση

Στο πίσω μέρος της μονάδας μπορεί να συσσωρευτούν σταγόνες νερού ή πάγος κατά τη λειτουργία του συμπιεστή, είναι απολύτως φυσιολογικό. Δεν απαιτείται κάποια ιδιαίτερη φροντίδα από εσάς, καθώς το νερό θα συλλεχθεί στο δοχείο αποστράγγισης και στη συνέχεια θα οδηγηθεί στο δοχείο απόθεσης νερού, που βρίσκεται πάνω από τον συμπιεστή και θα εξατμιστεί.



- Μην χρησιμοποιείτε αιχμηρά ή μεταλλικά αντικείμενα για την αφαίρεση του πάγου κατά την αποπάγωση
- Μην χρησιμοποιείτε μηχανικές συσκευές ή άλλα μέσα επιτάχυνσης της αποπάγωσης, αν δεν έχετε πρώτα συμβουλευτεί τον κατασκευαστή

10. ΑΠΟΘΗΚΕΥΣΗ ΣΥΣΚΕΥΗΣ

Όταν δεν σκοπεύετε να χρησιμοποιήσετε τον συντηρητή κρασιών για μεγάλο χρονικό διάστημα, ακολουθήστε τις παρακάτω οδηγίες αποθήκευσης:

- Απενεργοποιήστε τη συσκευή και αναμείνετε ένα 24ωρο προτού την αποθηκεύσετε.
- Αφαιρέστε όλα τα μέρη από το εσωτερικό της μέρους.
- Καθαρίστε όλα τα αποσπώμενα μέρη της συσκευής.
- Αφήστε τη πόρτα ανοιχτή για την αποφυγή δυσάρεστων οσμών.
- Καλύψτε τη συσκευή.
- Αποθηκεύστε τη μονάδα σε όρθια θέση σε μέρος που εξασφαλίζεται ο συχνός αερισμός και δεν υπάρχει απευθείας έκθεση στην ηλιακή ακτινοβολία.

11. ΣΥΜΒΟΥΛΕΣ

- ✓ Μην τοποθετείτε τα προϊόντα πολύ κοντά. Εξασφαλίστε επαρκή απόσταση για βέλτιστη κυκλοφορία του αέρα.
- ✓ Αποφύγετε τα συχνά ανοίγματα της πόρτας σε περιόδους υψηλών θερμοκρασιών και επιδιώξτε το άμεσο κλείσιμο της.
- ✓ Μην τοποθετείτε τις φιάλες σε άμεση επαφή με τον τοίχο του συντηρητή.
- ✓ Βεβαιωθείτε ότι ο τοίχος πίσω από τη συσκευή είναι καθαρός και χωρίς σκόνη, ειδικά σε συσκευές με εξωτερικό συμπιεστή.
- ✓ Μην τοποθετείτε συσκευασμένο κρασί σε κουτί.
- ✓ Μην αποθηκεύετε ζεστά αναψυκτικά εντός του συντηρητή.
- ✓ Σφραγίστε επαρκώς τις φιάλες προτού τα αποθηκεύσετε εντός της συσκευής.

Συμβουλές για τη σωστή θερμοκρασία σερβιρίσματος

☒ Συνιστάται να αφήνετε για αρκετή ώρα το κρασί να αναπνεύσει προτού σερβιριστεί. (κόκκινο κρασί: 4-5 ώρες και ροζ κρασί: 2-5 ώρες). Ο λευκός οίνος και η σαμπάνια μπορούν να σερβιριστούν αμέσως.

Τύποι Κρασιού	Θερμοκρασία Σερβιρίσματος
Bordeaux κόκκινο	18°C
Cotes du Rhone κόκκινο / Barolo Louis Ξηρό κόκκινο κρασί / Barolo	17°C
Burgundy κόκκινο / Bordeaux κόκκινο	16°C
Πόρτο	15°C
Young Burgundy κόκκινο	14°C
Young κόκκινο κρασί	12°C
Young Boaujolais / όλοι οι οίνοι με υπολειμματική ζάχαρη	11°C
Παλιά λευκά κρασιά / Chardonnay	10°C
Sherry	9°C
Young λευκός οίνος	8°C
Λευκοί οίνοι Loire / Entre-deux-Mers	7°C

12. ΑΝΤΙΜΕΤΩΠΙΣΗ ΠΡΟΒΛΗΜΑΤΩΝ

ΠΡΟΒΛΗΜΑ	ΑΙΤΙΑ/ ΑΝΤΙΜΕΤΩΠΙΣΗ
Η συσκευή δεν λειτουργεί	Δεν έχετε συνδέσει τη συσκευή με την παροχή ρεύματος. Συνδέστε τη συσκευή και ελέγξτε ξανά.
Η θερμοκρασία της συσκευής είναι πολύ υψηλή ή χαμηλή	1) Δεν έχει ρυθμιστεί σωστά ο θερμοστάτης. 2) Αποσυνδέστε τη συσκευή για 5 λεπτά, ώστε να γίνει επαναφορά της θερμοκρασίας.
Η συσκευή δεν ψύχεται στο κάτω μέρος	Η πόρτα ανοίγει συχνά ή η συσκευή έχει μεγαλύτερο αριθμό φιαλών από το επιτρεπτό. Κρατήστε την πόρτα κλειστή, περίπου 4-5 ώρες και ελέγξτε ξανά μετά.
Παρατηρείται υγρασία στην εξωτερική επιφάνεια της συσκευής	Αυτό μπορεί να οφείλετε στη θερμοκρασιακή διαφορά που υπάρχει στον χώρο. Χρησιμοποιήστε μαλακό πανί για να αφαιρέσετε την υγρασία. Αν το πρόβλημα παραμείνει, επικοινωνήστε με εξειδικευμένο τεχνικό για να σας συμβουλέψει.

Ακούγεται έντονος θόρυβος κατά τη λειτουργία της μονάδας	<p>1) Η ροή του ρευστού στο ψυκτικό κύκλωμα προκαλεί θόρυβο.</p> <p>2) Ο θόρυβος παράγεται ενώ λειτουργεί ο συμπιεστής, καθώς το ψυκτικό υγρό αντλείται μέσα στη μονάδα.</p> <p>3) Βεβαιωθείτε ότι η συσκευή έχει τοποθετηθεί σωστά και έχει εξασφαλιστεί η ισορροπία της στο έδαφος.</p> <p>4) Οι φιάλες δεν έχουν τοποθετηθεί σωστά στο εσωτερικό της μονάδας.</p> <p>5) Ελέγξτε ότι τα εσωτερικά μέρη του ψυγείου έχουν τοποθετηθεί σωστά.</p>
Η πόρτα της συσκευής δεν κλείνει επαρκώς	<p>Βεβαιωθείτε ότι τα τρόφιμα δεν εμποδίζουν την πόρτα από το να κλείσει επαρκώς.</p> <p>Βεβαιωθείτε ότι δεν υπάρχει υπερφόρτωση φιαλών.</p> <p>Βεβαιωθείτε ότι το ψυγείο δεν βρίσκεται υπό κλίση.</p>
Λειτουργία του συμπιεστή για μεγάλο χρονικό διάστημα	<p>Είναι φυσιολογικό ο συμπιεστής να λειτουργεί για μεγάλο χρονικό διάστημα σε περιόδους με υψηλή θερμοκρασία περιβάλλοντος.</p> <p>Αποφύγετε την υπερφόρτωση του εσωτερικού με φιάλες.</p> <p>Βεβαιωθείτε ότι όλες οι φιάλες έχουν αποκτήσει τη θερμοκρασία περιβάλλοντος προτού τα εισάγετε στον συντηρητή.</p> <p>Αποφύγετε τα συχνά ανοίγματα της πόρτας.</p>
Δεν λειτουργούν οι LED λυχνίες	<p>Σε περίπτωση που δεν λειτουργούν οι λυχνίες στο πάνελ ηλεκτρονικών ενδείξεων ή στο εσωτερικό του συντηρητή κρασιού, ενώ ο συντηρητής βρίσκεται σε λειτουργία, επικοινωνήστε με τον επίσημο αντιπρόσωπο για αντικατάσταση.</p>

Επεξήγηση των κωδικών σφάλματος

E1 - Κωδικός Σφάλματος Ένδειξης Θερμοκρασίας

E4 - Κωδικός Σφάλματος Λειτουργίας Αποπάγωσης

E6 - Σφάλμα επικοινωνίας

E7 - Σφάλμα αισθητήρα θερμοκρασίας περιβάλλοντος

Σε περίπτωση που οι παραπάνω κωδικοί σφάλματος εμφανίζονται στον πίνακα ηλεκτρονικών ενδείξεων, επικοινωνήστε με τον εξουσιοδοτημένο αντιπρόσωπο.

ΣΗΜΕΙΩΣΗ: Όλες οι εικόνες στο παρόν εγχειρίδιο εξυπηρετούν επεξηγηματικούς σκοπούς. Το προϊόν που προμηθευτήκατε μπορεί να εμφανίζει ορισμένες διαφορές ως προς το σχήμα, ωστόσο οι λειτουργίες και τα χαρακτηριστικά παραμένουν ίδια.

Τα παρακάτω αναφερόμενα στον πίνακα μπορούν να παραληφθούν από την Inventor

Ανταλακτικό	Προμηθευμένο από	Ελάχιστος χρόνος που απαιτείται για την προμήθεια
θερμοστάτες	Επαγγελματικό προσωπικό συντήρησης	Τουλάχιστον 7 έτη αφού το τελευταίο μοντέλο προβλήθηκε στην αγορά
αισθητήρες θερμοκρασίας	Επαγγελματικό προσωπικό συντήρησης	Τουλάχιστον 7 έτη αφού το τελευταίο μοντέλο προβλήθηκε στην αγορά
πλακέτες τυπωμένων κυκλωμάτων	Επαγγελματικό προσωπικό συντήρησης	Τουλάχιστον 7 έτη αφού το τελευταίο μοντέλο προβλήθηκε στην αγορά
πηγές φωτός	Επαγγελματικό προσωπικό συντήρησης	Τουλάχιστον 7 έτη αφού το τελευταίο μοντέλο προβλήθηκε στην αγορά
χειρολαβές πόρτας	Επαγγελματίες, επισκευαστές και τελικούς χρήστες	Τουλάχιστον 7 έτη αφού το τελευταίο μοντέλο προβλήθηκε στην αγορά
μεντεσέδες πόρτας	Επαγγελματίες, επισκευαστές και τελικούς χρήστες	Τουλάχιστον 7 έτη αφού το τελευταίο μοντέλο προβλήθηκε στην αγορά
δίσκοι	Επαγγελματίες, επισκευαστές και τελικούς χρήστες	Τουλάχιστον 7 έτη αφού το τελευταίο μοντέλο προβλήθηκε στην αγορά
καλάθια	Επαγγελματίες, επισκευαστές και τελικούς χρήστες	Τουλάχιστον 7 έτη αφού το τελευταίο μοντέλο προβλήθηκε στην αγορά
περιβλήματα πόρτας	Επαγγελματίες, επισκευαστές και τελικούς χρήστες	Τουλάχιστον 10 έτη αφού το τελευταίο μοντέλο προβλήθηκε στην αγορά

Παρακαλούμε σκανάρετε τον κωδικό QR code στην ετικέτα ενεργειακής απόδοσης προκειμένου να προμηθευτείτε το εγχειρίδιο επισκευής.

Εκτεταμένη εύκρατη: ‘η συγκεκριμένη συσκευή ψύξης προορίζεται να χρησιμοποιείται σε θερμοκρασίες περιβάλλοντος μεγέθους από 10 °C έως 32 °C’;

Εύκρατη: ‘η συγκεκριμένη συσκευή ψύξης προορίζεται να χρησιμοποιείται σε θερμοκρασίες περιβάλλοντος μεγέθους από 16 °C έως 32 °C’;

Υποτροπική: ‘η συγκεκριμένη συσκευή ψύξης προορίζεται να χρησιμοποιείται σε θερμοκρασίες περιβάλλοντος μεγέθους από 16 °C έως 38 °C’;

Τροπική: ‘η συγκεκριμένη συσκευή ψύξης προορίζεται να χρησιμοποιείται σε θερμοκρασίες περιβάλλοντος μεγέθους από 16 °C έως 43 °C’;

Υποβολή Εγγύησης

- Επισκεφθείτε τη σελίδα μας και ενεργοποιήστε την εγγύησή σας μέσω του παρακάτω link ή σκανάροντας το QR code

<https://www.inventoraircondition.gr/egiisi-inventor>



- Συμπληρώστε όλα τα πεδία όπως φαίνονται παρακάτω

Για να ενεργοποιήσετε την εγγύηση, παρακαλούμε συμπληρώστε τα παρακάτω πεδία

Στοιχεία ιδιοκτήτη	Στοιχεία μηχανήματος
Όνοματεπώνυμο*	Τύπος μηχανήματος*
Διεύθυνση*	Σειριακός αριθμός μηχανήματος*
Τ.Κ.*	Ημερομηνία αγοράς μηχανήματος*
Τηλέφωνο*	Αριθμός παραστατικού*
Διεύθυνση email*	Επιπλέον στοιχεία

Να εγγραφώ στο newsletter της Inventor

* Απαραίτητο πεδίο
Αποστέλοντας τη φόρμα εγγύησης αποδέχεστε τους όρους και τις προϋποθέσεις.

ΑΠΟΣΤΟΛΗ

- Μόλις ολοκληρωθεί η υποβολή της εγγύησης θα λάβετε την επιβεβαίωση κατοχύρωσης στο email σας

CUPRINS

1. INSTRUCIUNI SI AVERTIZARI CU PRIVIRE LA SIGURANTA	38
2. INFORMATII CU PRIVIRE LA PARTEA ELECTRICA	40
3. OBSEVATII - PROTECTIA MEDIULUI	40
4. INAINTE DE FOLOSIRE	41
5. PREZENTAREA RACITORULUI DE VIN	42
6. CARACTERISTICILE RACITORULUI	43
7. GHID DE INSTALARE	44
8. PANOUL DE CONTROL • FUNCTII.....	45
9. CURATARE SI INTRETINERE	47
10. DEPOZITAREA.....	48
11. RECOMANDARI	48
12. DEPANARE	49

Stimate Client,

Felicitari pentru alegerea facuta!

Racitoarele pentru vin Inventor, creaza conditiile perfecte pentru spori calitatea bauturilor dumneavoastra preferate cu 100%. Consumul redus de energie si design-ul modern, reprezinta combinatia perfecta, transformand racitoarele de vin Inventor, in alegerea logica

Citit cu atentie acest manual si profitati la maximum de aparatul dumneavoastra. Folosind aparatul conform instructiunilor, puteti obtine eficienta maxima si economii considerabile de energie.

1. INSTRUCȚIUNI SI AVERTIZARI CU PRIVIRE LA SIGURANTA

- Nu recomandam utilizarea acestui produs de catre copii cu varsta sub 8 ani. Copii, persoanele care sufera de handicapuri sau persoanele fara cunostinte sau experienta vor fi supravegheate, in functie de situatie si nu li se va permite sa efectueze lucrari de curatare sau mentenanta.
- Supravegheati copii si asigurati-va ca nu sunt lasati singuri cu aparatul.
- Acest aparat se va folosi doar in casa si in alte locatii rezidentiale precum :
 - 1) Ferme, zone de luat masa pentru angajati, birouri;
 - 2) Clientii hotelurilor, motelurilor si pensiunilor.
- Acest aparat este recomandat doar pentru depozitarea vinului. Nu folositi acest produs pentru depozitarea sangelui, medicamentelor sau alte produse.
- Nu instalati aparatul in zone cu un nivel foarte ridicat al umiditatii, precum constructii anexe, garaje sau crame.
- Pastrati aparatul in pozitie verticala tot timpul, pentru a evita deteriorarea acestuia
- Daca ati deteriorat cablul de alimentare, acesta trebuie inlocuit doar de catre producator, reprezentatul de service al acestuia sau persoane calificate. Este interzisa demontarea, repararea sau modificarea unitatii.
- Nu obturate gurile de ventilare ale aparatului. Nu folositi dispozitive mecanice sau alt tip de dispozitiv pentru a accelera procesul de dezghetare.
- Acest aparat este greu. Atunci cand mutati sau transportati acest aparat, aveti intotdeauna grija sa purtati echipament de protective si manusi.
- Atunci cand mutati aparatul, aplecati-l usor spre fata pentru a evita deteriorarea acestuia..
- Nu demontati, reparati sau modificati aparatul. Pentru orice lucrare asupra acestui aparat, contactati un centru de service autorizat..
- Nu porniti si nu opriti aparatul prin conectarea/deconectarea stecherului la priza.
- Nu atingeti compresorul sau condensatorul in timpul functionarii aparatului. Aceste componente sunt fierbinti.
- Producatorul acestui produs interzice folosirea reguletoarelor, adaptoarelor sau a altor aparate, in combinatie cu acest aparat. Nu asezati alte aparate sau dispozitive deasupra aparatului. Acest aparat nu va fi folosit in camera.
- Nu asezati obiecte grele pe cablul de alimentare. Nu comprimati cablul de alimentare.
- Nu trageti cablul de alimentare pe sub covoare, carpete sau presuri. Asezati cablul de alimentare in asa fel incat sa nu va impiedicati de
- Nu folositi alte dispozitive electrice in interiorul aparatului, decat daca acestea sunt recomandate de catre constructor..
- Nu depozitati substante explosive precum recipiente cu aerosol inflamabil.
- Asigurati in permanenta integritatea traseului frigorific. In cazul unei deteriorari a traseului frigorific, asigurati-va ca nu exista flacari deschise sau alte surse de scanteie in apropiere. Aerisiti camera.
- Nu va asezati si nu va urcati pe aparat.
- Inchideti cu grija usa aparatului pentru a evita accidentarea sau alte situatii neplacute.
- Nu inlaturati produsele din interiorul aparatului cu mainile ude. Pericol de aparitie a degeraturilor.
- Nu asezati aparatul direct lumina soarelui sau langa surse de caldura.
- Nu folositi aparatul langa surse de caldura, substante chimice, radiatoare, materiale inflamabile sau foc.

Deschiderea usii pentru perioade lungi de timp poate provoca o crestere semnificativa a temperaturii in compartimentele aparatului.

- Curatati in mod regulat suprafetele care pot intra in contact cu produsele alimentare si sistemele de drenaj accesibile.

- Curatati compartimentele de apa daca nu au fost utilizate timp de 48 de ore, spalati sistemul de apa conectat la sursa de apa daca apa nu a fost aspirata timp de 5 zile. (nota 1)

- Pastrati carnea si pestele crude in recipiente adecvate la frigider, astfel incat sa nu fie in contact cu alte alimente.

- Compartimentele cu doua stele pentru alimente congelate sunt potrivite pentru depozitarea alimentelor pre-congelate, depozitarea inghetatei si a cuburilor de gheata (nota 2)

- Compartimentele cu unul, doua si trei stele nu sunt potrivite pentru congelarea alimentelor proaspete. (nota 3)

- Daca aparatul frigorific este lasat gol pentru perioade lungi de timp, opriti, decongelati, curatati, uscati si lasati usa deschisa pentru a preveni formarea mucegaiului in aparat.

- Pentru aparatele fara compartiment de 4 stele: acest aparat frigorific nu este potrivit pentru congelare. (Nota 4)

Nota 1,2,3,4: Va rugam sa confirmati aplicabilitatea in functie de tipul compartimentului produsului.

Pentru un aparat independent: acest aparat frigorific nu este destinat sa fie folosit ca aparat incorporat.

Fiti foarte prudent fata de usile sau capacele prevazute cu incuietori si chei, deoarece cheile nu trebuie pastrate la indemana copiilor si sa nu fie in apropierea aparatului frigorific, pentru a preveni blocarea accidentala a minorilor in interior.

Orice inlocuire sau luvrare de mentenanta a lampilor LED trebuie efectuata de producator, agentul de service sau de catre o persoana calificata.

- Sfat: Cand porniti pentru prima data acest aparat, lasati-l sa functioneze in continuu, pentru 24H.

2. INFORMATII CU PRIVIRE LA PARTEA ELECTRICA

- Placuta de identificare, ce contine toate informatiile cu privire la partea electrica este plasata pe spatele produsului.
- Aparatul va fi instalat respectand normele nationale de cablare.
- Asigurati o impamantare corespunzatoare. Impamantarea corecta este necesara, reducand considerabil riscul producerii socurilor electrice sau incendiilor. Cablul de alimentare este echipat cu impamantare pentru protectie suplimentara..
- Conectati aparatul doar la prize cu impamantare. In cazul in care priza nu este echipata cu impamantare sau nu este protejata de o siguranta, va recomandam sa contactati un electrician autorizat pentru a monta o priza corespunzatoare.
 - Folositi o prize cu protectie de cel putin 10A.
 - Acest racitor de vin necesita o tensiune de AC220-240V/50Hz power, fluctuatiile mai mari de 220-240V±10% pot cauza defectarea sau deteriorarea aparatului.
- Asigurati-va ca prize la care ati conectat aparatul va fi accesibila si dupa instalare.
- Nu folositi cabluri prelungitoare sau adaptoare.
- Asigurati-va ca nu au fost deteriorate componentele electrice (prize, cablu de alimentare, compressor). In cazul in care constatati un astfel de defect, contactati departamentul de service.
- Pentru a evita ranirea, scoateti aparatul din priza inainte de lucrarile de mentenanta



**Opriti aparatul inainte de a-l scoate din priza.
Nu scoateti aparatul din priza prin tragerea cablului.**

3. OBSEVATII - PROTECTIA MEDIULUI

Eliminarea produselor pe care nu le mai folositi.

Urmati instructiunile de mai jos atunci cand eliminate acest produs in tarile din Uniunea Europeana

● Acest aparat trebuie eliminate respectand urmatoarele reguli. In Uniunea Europeana, echipamentele electronice nu sunt considerate deșeu menajer si trebuie eliminate profesional, respectand Directiva 202/96/EC a Parlamentului European si a Consiliului, de la 27 Ianuari 2003, cu privire la echipamentele electrice si electronice.

Substantele periculoase pe care le contine acest aparat se pot scurge in panza freatica, astfel afectand mediul inconjurator si implicit sanatatea si alimentatia dumneavoastra.

● Mai jos aveti variante pentru eliminarea corecta a acestui aparat. Nu uitati sa inlaturati usile aparatului pentru a evita blocarea cuiva in interior.



- A) Municipality locala are stabilite puncte de colectare pentru deșeurile electronice.
- B) Magazinul poate ridica produsul vechi atunci cand cumparati unul nou.
- C) Producatorul poate accepta produsul vechi pentru a-l elimina.
- D) Echipamentele vechi contin materiale ce pot fi valorificate cu ajutorul firmelor care se ocupa cu fier vechi.

4. ÎNAINTE DE FOLOSIRE

Manualul utilizatorului



Racitor de Vinuri

Urmati instructiunile de pe ultima pagina a acestui manual pentru inregistrarea electronica a garantiei.



Pentru garantie, notati si seria aparatului (SN). Aceasta serie poate fi gasita pe spatele aparatului.

5. PREZENTAREA RACITORULUI DE VIN



- 1.** Suport de vinuri **2.** Lumina LED **3.** Filtru de absorție
4. Usa de sticlă UV **5.** Mâner **6.** Accesoriu pentru reglarea umidității
7. Piciorușe reglabile **8.** Cablu de alimentare



6. CARACTERISTICILE RACITORULUI

MODEL	SK-34BD
Categorie	RACITOR DE VINURI
Clasa energetica	G
Alimentare electrica (V/Hz/Ph)	220-240~/50/1
Consum energetica (kWh/annum)	140
Volum Net (L)	93
Agent frigorific / Cantitate (g)	R600a/33
Clasa climaterica	SN,N,ST
Nivel zgomot db(A)	40
Greutate neta (kg)	25.2
Dimensiuni (LxAxH) (mm)	470x440x845
Lungimea cablului de alimentare (mm)	1975
Culoare	NEGRU
Numar rafturi	6
Lumina interioara	DA
Usa reversibila	NU
Incorporabil	NU

Folositi aparatul intr-o incapere in care respecta conditiile de temperatura impuse. Clasa climaterica este inscrisa pe placuta de identificare. Tabelul urmator prezinta intervalul de temperatura in functie de clasa climaterica:

SN	10 - 32°C (mediu rece)
N	16 - 32°C (normal)
ST	16 - 38°C (semi-tropical)
T	16 - 43°C (tropical)

Racitorul de vinuri nu va functiona efficient intr-o incapere cu o temperature mai mica de 16°C. Daca temperature interioara a aparatului este prea mica, componentele interioare se pot deteriora. Acumularea de gheata pe usa racitorului poate aparea atunci cand temperature incaperii este mai mare de 32°C sau cand nivelul umiditatii ajunge la 72%.

Dimensiuni Interioare (mm)

*Preturile mentionate mai sus pot fi modificate fara o notificare prealabila. Consultati produsul cumparat.



7. GHID DE INSTALARE

Pozitionare

Atunci cand pozitionati aparatul, asigurati-va ca incaperea este bine ventilata si ca podeaua trebuie sa fie dreapta si suficient de stabile pentru a sustine greutatea aparatului. De asemenea, asigurati-va ca nu exista surse de caldura in apropierea aparatului.

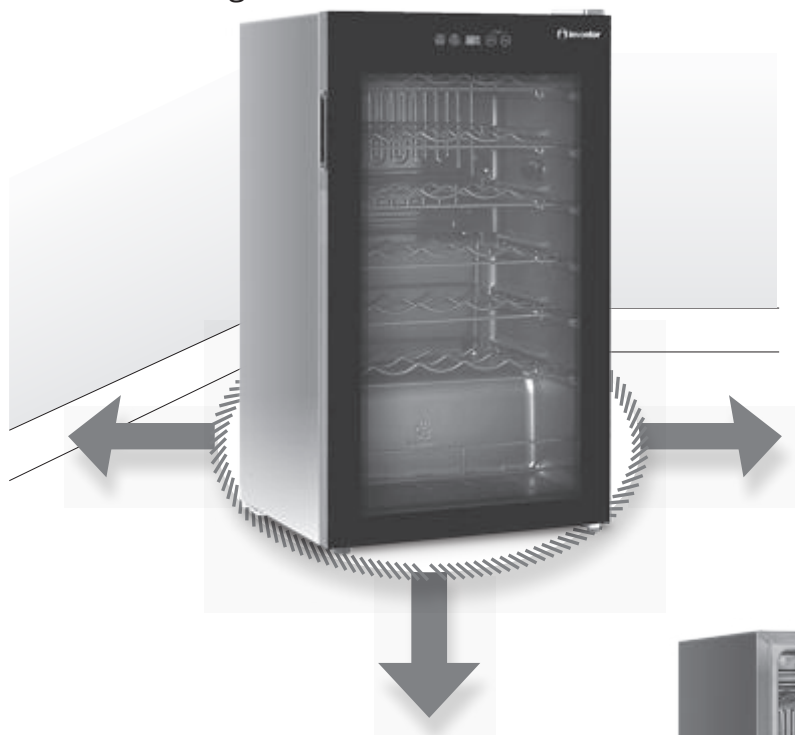

- 1.** Permeteti ventilarea aparatului. Respectati urmatoarele dimensiuni:
 - ✓ 20cm in partea de sus
 - ✓ 15cm in spate
 - ✓ 40cm in partile laterale

- 2.** Pentru ca toate lichidele sa se aseze uniform in compresor, porniti-l doar dupa cel puțin 30 de minute de la instalare.



Reglarea la nivel

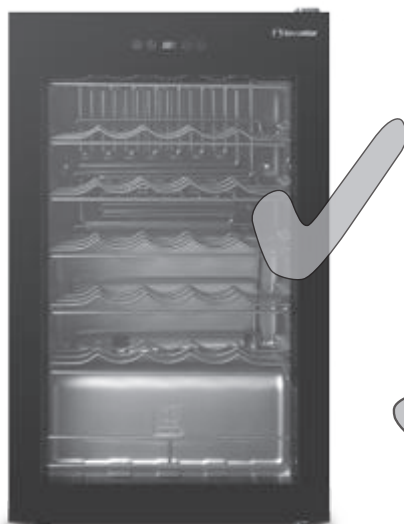

Ajustati cele 2 picioare din partea frontala a aparatului. Daca aparatul nu este aliniat corect, sigiliile magnetice si usa nu se vor inchide corect.

8. PANOUL DE CONTROL • FUNCTII

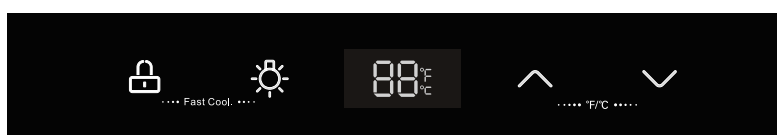



Buton blocare

Apasati butonul  timp de 3 secunde pentru a bloca sau debloca tastatura. Cat timp tastatura este blocata, nu veti putea folosi alte functii in afara de pornirea/oprirea iluminatului.

Iluminatul

Apasati butonul  pentru a aprinde/opri lumina.

Modul de răcire rapidă



Apăsați butonul de  și butonul cheie de  de 3 secunde pentru a activa sau dezactiva modul de răcire rapidă. Când literele FC se rotesc pe afișaj, modul de răcire rapidă va intra în vigoare. Dacă utilizatorul nu l-a dezactivat manual, acesta va dura 24 de ore și apoi se va dezactiva automat. În caz de întrerupere a alimentării cu energie electrică, modul va ieși automat.

Afisaj Digital

Atunci cand porniti pentru prima data aparatul, afisajul va porni pentru 3 secunde si avertizarea sonora de pornire va fi activate. Dupa cele 3 secunde, aparatul va functiona normal. Dupa blocarea tastaturii, daca timp de 30 de secunde nu se apasa nici o tasta, afisajul se va stinge.

Pentru a asigura functionarea optima si de lunga durata a aparatului, apasati tastele cu grija si feriti aparatul de zone cu incarcatura magnetica ridicata sau zone cu un nivel ridicat al umiditatii.

Schimbarea indicatorului de temperatura din Fahrenheit in Celsius.

Apasati simultan tasta  si  pentru a alege indicatorul potrivit dumneavoastra.

Reglarea temperaturii

Pentru a creste temperatura cu 1°C, apasati tasta . Dupa blocarea tastaturii, aparatul va functiona conform valorii setate.

Pentru a scadea temperatura cu 1°C, apasati tasta . Dupa blocarea tastaturii, aparatul va functiona conform valorii setate.

- Reglarea nivelului temperaturii la 5-8 grade Celsius, este echivalenta cu valoarea 41-65°F.



Pentru reglarea corecta a temperaturii, luati in considerare urmatorii factori:

- ✓ Temperatura incaperii
- ✓ Frecventa deschiderii usilor aparatului
- ✓ Numarul de sticle depozitate
- ✓ Amplasarea aparatului

Memorarea setarilor

Aparatul memoreaza setarea folosita inaintea unei caderi de tensiune.

Sfaturi pentru depozitarea sticlelor

Circulatia aerului, va duce la diferente de temperatura in interiorul aparatului, aceste diferente ducand la cresterea temperaturii in partea superioara a racitorului si scadearea temperaturii in partea inferioara.

Depozitati sticlele de vin, de sus in jos, dupa cum urmeaza:

- Vin rosu puternic
- Vinuri rozee si vinuri rosii usoare
- Vin alb
- Champagne si spritzuri

Turta de vinuri trebuie să fie puțin mai mică decât temperatura de servire. Acest lucru va permite vinului să respire și să vină încă la temperatura de servire adecvată.

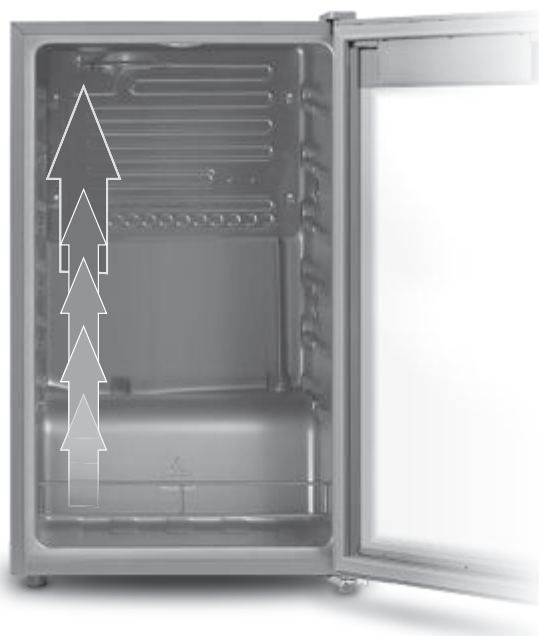

Filtru de absorție

Cu filtrul special de absorție, vinurile își mențin umiditatea corespunzătoare pentru a rămâne nealterate.

9. CURATARE SI INTRETINERE

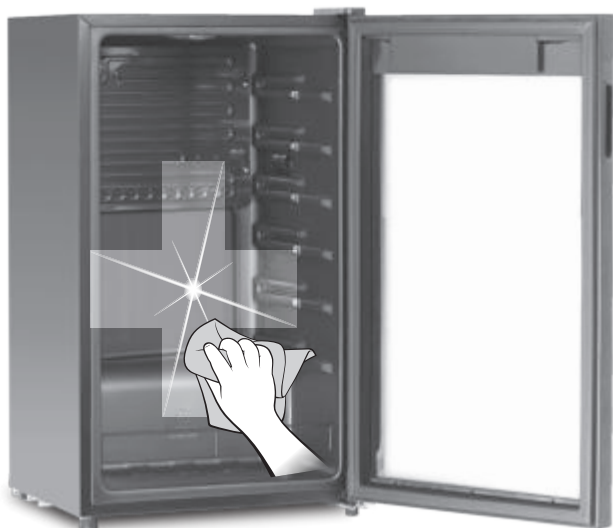

Înainte de curățarea aparatului, opriți-l, scoateți-l din prize și înlăturați toate rafturile.

- Curățați aparatul cu o cârpă fină, umedă. Folosiți doar detergenți delicți, neturi.
- Curățați interiorul aparatului cu o soluție slabă de bicarbonat de sodiu și clătiți cu o cârpă fină sau un burețel înmuiat în apă caldă.
- Folosiți o cârpă umedă pentru curățarea exteriorului. Asigurați-vă că ușa este închisă corect pentru ca detergenții sau substanța pentru lustruire să nu ajungă pe garniturile ușii sau în interiorul aparatului.
- Asigurați-vă că apa nu s-a scurs pe elementele de control ale ușii.
- În timpul procesului de curățare, puteți clăti ușor interiorul aparatului cu apă. Înainte de utilizare, asigurați-vă însă că s-a uscat complet.

- Permiteți aparatului 1-2 ore pentru a se usca complet.
- Conectați la prize. Aparatul va funcționa în continuu până când temperatura țintă a fost atinsă.
- Curățați regulat orificiul de scurgere pentru a asigura drenajul corect.

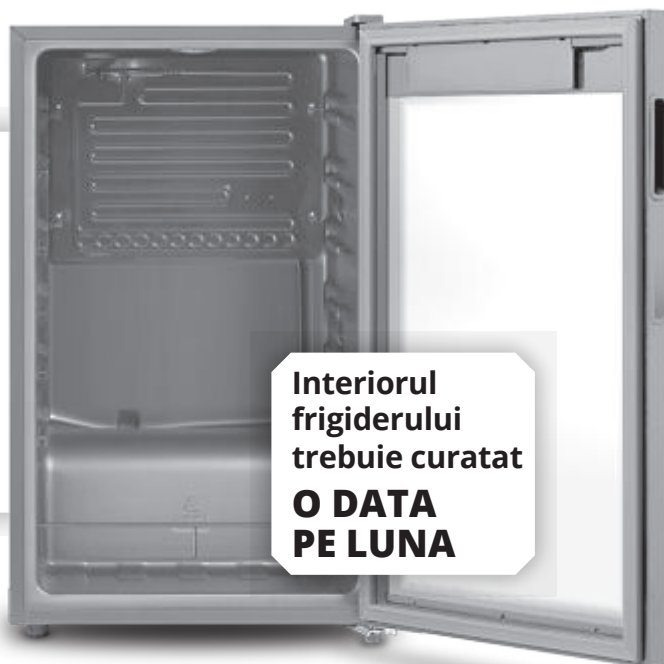

**Interiorul
frigiderului
trebuie curățat
O DATA
PE LUNA**



- Nu folosiți produse de curățare abrazive, solvent sau obiecte metalice. Nu folosiți spray-uri cu apă sau aparate cu abur.
- Nu folosiți carpe foarte ude. Evitați umezeala în jurul componentelor electrice.

Procesul de dezghetare

Apa sau gheata se pot acumula in spatele unitatii atunci cand compresorul functioneaza, acesta fiind un fenomen normal. Nu este necesar sa stergeti aceste picaturi de apa deoarece acestea vor fi colectate in recipientul de scurgere, fiind transformate in vapori.



- **Nu folositi obiecte metalice sau ascutite pentru indepartarea ghetii.**
- **Nu folositi dispozitive sau instrumente mecanice in timpul procesului de dezghetare, inainte de a consulta producatorul.**

10. DEPOZITAREA

Daca urmeaza sa nu mai folositi aparatul pentru o perioada lunga de timp, asigurati-va ca folositi instructiunile de mai jos, pentru a depozita aparatul cat mai corect:

- Opriti aparatul si lasati-l oprit timp de 24H.
- Inlaturati toate produsele din interiorul racitorului.
- Curatati componentele demontabile ale aparatului.
- Lasati usa deschisa pentru a evita aparitia mirosurilor neplacute.
- Acoperiti aparatul.
- Pastrati aparatul in pozitie vertical, intr-o incapere uscata, bine aerisita si departe de lumina directa a soarelui.

11. RECOMANDARI

- ✓ Nu depozitati produsele foarte aproape unul fata de celalalt. Asigurati suficient spatiu pentru o buna circulatie a aerului in interiorul aparatului.
- ✓ In timpul perioade cu temperaturi foarte mari si nivel foarte ridicat al umiditatii, evitati sa deschideti usa racitorului de vin foarte des. Odata ce ati deschis usa, asigurati-va ca o veti inchide rapid.
- ✓ Nu pozitionati sticlele in contact direct cu nici unul dintre peretii aparatului.
- ✓ Mentineti partea din spate a aparatului curata, fara praf si mizerie, in special aparatele echipate cu un condensator extern.
- ✓ Nu depozitati vin in cutie.
- ✓ Nu depozitati bauturi fierbinti in aparat.
- ✓ Umeziti dopul de pluta inainte de a-l introduce in sticla, pentru a preveni aparitia bulelor de aer intre dop si sticla.

RECOMANDARI – Temperatura de servire

✓ Permiteți aerarea vinului înainte de servire. (vin roșu: 4-5 ore, vin roze: 2-5 ore). Vinurile albe și șampania se pot servi imediat.

TIPURI DE VIN	Timp de servire
ROȘU BORDEAUX	18°C
DRY RED WINE – VIN ROȘU SEC	17°C
ROȘU BURGUNDY/ROȘU BORDEAUX	16°C
PORT	15°C
ROȘU BURGUNDY – TANAR	14°C
ROȘU TANAR	12°C
BEAUJOLAIS TANAR/ TOATE VINURILE CU VALORI MICI ALE ZAHARULUI REZIDUAL	11°C
VINURI VECHI ALBE/CHARDONNAY	10°C
SHERRY	9°C
VINURI ALBE TINERE	8°C
VINURI ALBE LOIRE/ENTRE-DEUX-MERS	7°C

12. DEPANARE

PROBLEMA	CAUZA/ REZOLVARE
Aparatul nu funcționează	Aparatul nu este conectat la priză. Conectați la priză
Temperatura din interior este prea mare sau prea mică.	1) Termostatul nu a fost reglat corect. Reglați-l. 2) Opriti aparatul și lăsați-l 5 minute pentru ca temperatura să fie resetată.
Aparatul nu răcește în partea inferioară.	Deschiderea frecventă a ușilor precum și supraîncărcarea aparatului cu sticle. Mențineți ușa închisă pentru 4-5 ore și verificați din nou.
Condens apărut pe suprafața aparatului.	Acest fenomen poate fi cauzat de o schimbare în nivelul umidității sau temperatura încăperii. Folosiți o capră fină pentru a strece condensul. Dacă problema persistă, contactați departamentul de service.
Aparatul produce zgomote.	1) Circulația agentului frigorific prin traseu produce zgomote, acesta fiind un fenomen normal. 2) În timpul funcționării, compresorul va produce zgomote datorită agentului frigorific care este pompat prin aparat. 3) Asigurați-vă că aparatul este echilibrat și poziționat corect. 4) Produsele nu au fost poziționate corect în interiorul aparatului. Depozitați produsele corect. 5) Verificați dacă toate componentele aparatului sunt montate corect.

Usa aparatului nu poate fi inchisa corect.	Asigurati-va ca nu exista elemente care blocheaza usa. Asigurati-va ca nu ati supra incarcat interiorul aparatului. Asigurati-va ca aparatul nu este aplecat.
Functionarea indelungata a compresorului	In timpul perioadelor cu temperaturi ridicate, functionarea continua a compresorului este normala. Evitati supra incarcarea aparatului. Nu depozitati produse fierbinti sau calde in interior. Nu deschideti usile des.
LED-uri inactive	În cazul în care indicatoarele led ale afișajului de control al temperaturii sau ale iluminării interioare a coolerului de vinuri sunt inactive, în timp ce unitatea este alimentată și funcționează, vă rugăm să contactați agentul local de service post-vânzare pentru o service adecvată.

Explicarea codurilor de eroare

E1 - Eroare a senzorului de temperatura

E4 - Eroare a senzorului de degivrare

E6 - Eroare de comunicare

E7 - Eroare a senzorului de temperatură ambiantă

In cazul in care panoul va afisa oricare dintre aceste coduri, contactati departamentul de service pentru asistenta. Nu demontati aparatul de unul singur.

Nota: Toate imaginile din acest manual, au scop pur informativ. Forma reala a produsului pe care l-ati cumparat poate fi usor diferita insa functiile si operatiile sunt aceleasi.

Activati-va garantia

- Accesati link-ul de mai jos sau scanati codul QR pentru a va activa garantia pe site-ul nostru.

<https://www.inventoraerconditionat.ro/certificatul-de-garantie-inventor-aer-conditionat-si-electrocasnice>



- Completati toate campurile conform exemplului de mai jos

Pentru a activa garantia, va rugam sa completati urmatoarele campuri

Detalii proprietar	Detalii unitate
Nume complet* <input type="text"/>	Tip aparat* <input type="text"/>
Adresa* <input type="text"/>	Numarul de Serie al aparatului* <input type="text"/>
Cod Postal* <input type="text"/>	Data de achizitie* <input type="text"/>
Numar de telefon* <input type="text"/>	Numar Factura* <input type="text"/>
E-mail* <input type="text"/>	Detalii aditionale <input type="text"/>

Abonati-va la Newsletter-ul Inventor

* Camp obligatoriu
Cu acest certificat de garantie acceptati Termenii si Condiitiile.

TRIMITE

Odata ce garantia a fost activata, veti primi un email de confirmare

Partile comandate din urmatorul tabel pot fi achizitionate de la Inventor:

Piese comandate	Furnizate de	Timp minim necesar
Termostate	Personal de intretinere profesional	Cel putin 7 ani de la lansarea pe piata a ultimului model
Senzori de temperatura	Personal de intretinere profesional	Cel putin 7 ani de la lansarea pe piata a ultimului model
Placi de baza	Personal de intretinere profesional	Cel putin 7 ani de la lansarea pe piata a ultimului model
Surse de lumina	Personal de intretinere profesional	Cel putin 7 ani de la lansarea pe piata a ultimului model
Manere usa	Personal de intretinere profesional si/sau utilizatori finali	Cel putin 7 ani de la lansarea pe piata a ultimului model
Balamale usa	Personal de intretinere profesional si/sau utilizatori finali	Cel putin 7 ani de la lansarea pe piata a ultimului model
Tavi	Personal de intretinere profesional si/sau utilizatori finali	Cel putin 7 ani de la lansarea pe piata a ultimului model
Cosuri	Personal de intretinere profesional si/sau utilizatori finali	Cel putin 7 ani de la lansarea pe piata a ultimului model
Garnituri usa	Personal de intretinere profesional si/sau utilizatori finali	Cel putin 7 ani de la lansarea pe piata a ultimului model

INHALTSVERZEICHNIS

1. ALLGEMEINE SICHERHEITSHINWEISE.....	54
2. ELEKTRISCHE INFORMATIONEN	56
3. HINWEISE AUF DIE ENTSORGUNG UND DEN UMWELTSCHUTZ.....	56
4. VOR DEM ERSTEN GEBRAUCH.....	57
5. LERNEN SIE IHREN WEINKÜHLSCHRANK KENNEN.....	58
6. EIGENSCHAFTEN DES WEINKÜHLSCHRANKS	59
7. INSTALLATIONSANLEITUNG	60
8. BEDIENFELD - FUNKTIONEN	61
9. WARTUNG UND REINIGUNG	63
10. LAGERUNG.....	64
11. TIPPS	64
12. FEHLERBEHEBUNG.....	65

Sehr geehrter Kunde,

Herzlichen Glückwunsch zu Ihrer Wahl!

Inventors Weinkühlschränke bieten ideale Voraussetzungen für eine optimale Weinreifung in der Flasche und garantieren höchste Qualität Ihrer geliebten Getränke.

Der geringe Energieverbrauch und das moderne Design bilden eine ideale Kombination, die den Inventor Weinkühlschrank zur besten Wahl macht!

1. ALLGEMEINE SICHERHEITSHINWEISE

- Dieses Gerät darf nicht von Kindern unter 8 Jahren benutzt werden. Stellen Sie bitte sicher, dass Kindern ab 8 Jahren sowie Personen mit reduzierten physischen, sensorischen oder geistigen Fähigkeiten dieses Gerät nur unter Aufsicht benutzen. Reinigung und Wartung dürfen nicht durch Kinder vorgenommen werden, es sei denn, sie werden beaufsichtigt.
- Kinder sollten unter Aufsicht sein, um sicherzustellen, dass sie nicht mit dem Gerät spielen.
- Dieses Gerät ist für den Einsatz in Haushalts- und ähnlichen Wohngebieten bestimmt:
 - 1) Bauernhäuser, in Geschäften im Küchenbereichen für Personal, Büros und anderen Arbeitsumgebungen.
 - 2) Von Kunden in Hotels, Motels und anderen Wohnumgebungen
- Dieses Haushaltsprodukt ist nur für die Lagerung von Wein bestimmt. Verwenden Sie dieses Gerät nicht, um Gegenstände wie Blut, Medikamente oder biologische Produkte zu lagern.
- Installieren Sie das Gerät nicht in zu feuchten oder zu kalten Umgebungen wie Anbauten, Garagen oder Weinkellern.
- Dieses Gerät immer in aufrechter Position verwenden, um Beschädigungen zu vermeiden.
- Um Risiken zu vermeiden, darf ein beschädigtes Netzkabel nur vom Hersteller, seinem Kundendienst oder einem qualifizierten Elektriker ersetzt werden. Versuchen Sie niemals, das Gerät selber auseinander zu bauen, zu reparieren oder abzuändern.
- Belüftungsöffnungen, sowohl im Gehäuse des Gerätes als auch in der eingebauten Struktur, sollten frei von Hindernissen sein. Verwenden Sie keine Mechanische Vorrichtungen oder andere Mittel zur Beschleunigung der Abtauung, es sollten nur die vom Hersteller empfohlenen Methoden angewendet werden.
- Der Kühlschrank ist schwer, bitte seien Sie immer vorsichtig bei einem Standortwechsel. Die Verwendung von Schutzhandschuhen wird empfohlen.
- Bei einem Standortwechsel, dieses Gerätes leicht von vorne anheben, um Bodenschäden zu vermeiden.
- Versuchen Sie nicht, dieses Gerät zu reparieren, auseinander zu bauen oder abzuändern. Wenden Sie sich an einen autorisierten Techniker, um dieses Gerät zu reparieren oder zu warten.
- Betreiben Sie das Gerät nicht, indem Sie die Stromversorgung ein- oder ausschalten.
- Berühren Sie während des Betriebs nicht den Kompressor oder den Kondensator. Seien Sie vorsichtig, da diese heiß sind.
- Es ist gegen die Empfehlung des Herstellers auf dem Weinkühlschrank Regulierer, Netzteile oder andere Geräte zu platzieren. Dieses Gerät ist nicht für den Gebrauch in der Speisekammer vorgesehen.
- Stellen Sie keine schweren Gegenstände auf das Netzkabel. Stellen Sie sicher, dass das Kabel nicht zusammengedrückt wird.
- Verlegen Sie das Kabel nicht unter Hindernisse (Teppiche, Teppichläufer usw.). Das Kabel muss so verlegt werden, dass niemand stolpern kann.
- Betreiben Sie keine anderen elektrischen Geräte im Inneren des Gerätes, sofern dies nicht vom Hersteller empfohlen wird.
- Lagern Sie keine explosiven Stoffe wie Aerosoldosen mit einem entflammaren Treibmittel in diesem Gerät.
- Der Kältemittelkreislauf soll immer intakt bleiben. Wenn Beschädigungen auftreten sollten, seien Sie äußerst vorsichtig bei Flammen oder Zündquellen. Lüften Sie den Raum.
- Nicht auf das Gerät draufsetzen oder klettern.
- Um mögliche Verletzungen zu vermeiden, achten Sie beim Schließen der Tür auf Ihre Finger. Das sanfte Schließen der Tür verhindert das versehentliche verrutschen der Produkte im Inneren.
- Das Entfernen von Gegenständen aus dem Weinkühlschrank mit nassen Händen sollte vermieden werden, da es sehr leicht zu Erfrierungen kommen kann.
- Setzen Sie das Gerät nicht direktem Sonnenlicht aus oder stellen es in die Nähe von anderen Heizquellen wie Heizkörpern, Herden, Öfen oder Kochfeldern.
- Stellen Sie das Gerät nicht in die Nähe von Wärmequellen, Chemikalien, Heizkörpern, brennbaren Materialien oder Feuer.

Wenn die Tür für längere Zeit geöffnet wird, kann es zu einem erheblichen Anstieg der Temperatur in den Fächern des Geräts kommen.

- Reinigen Sie regelmäßig die Oberflächen, die mit Lebensmitteln in Kontakt kommen können, und die zugänglichen Drainagesysteme.
- Reinigen Sie die Wasserabteile, wenn sie für 48 Stunden nicht in Gebrauch waren, spülen Sie das an die Wasserversorgung angeschlossene Wassersystem, wenn 5 Tage lang kein Wasser entnommen wurde. (Hinweis 1)
- Lagern Sie rohes Fleisch und rohen Fisch in geeigneten Behältern im Kühlschrank, so dass er nicht mit anderen Lebensmitteln in Berührung kommt.
- Zwei-Sterne-Tiefkühlkostfächer sind für die Lagerung von vorgefrorenen Lebensmitteln sowie für die Aufbewahrung von Eis und Eiswürfeln geeignet. (Hinweis 2)
- Ein-, Zwei- und Drei-Sterne-Abteile sind für das Einfrieren von frischen Lebensmitteln nicht geeignet. (Hinweis 3)
- Wenn das Kühlgerät längere Zeit leer steht, schalten Sie das Gerät aus, tauen Sie es ab, reinigen und trocknen Sie es und lassen Sie die Tür offen, um Schimmelbildung im Gerät zu vermeiden.
- Für Geräte ohne 4-Sterne-Fach: Dieses Kühlgerät ist nicht zum Einfrieren geeignet. (Hinweis 4)

Hinweis 1,2,3,4: Bitte bestätigen Sie, ob sie entsprechend Ihrem Produktfachtyp zutrifft. Für ein freistehendes Gerät: Dieses Kühlgerät ist nicht als Einbaugerät vorgesehen. Achten Sie besonders auf Türen oder Deckel, die mit Schlössern und Schlüsseln versehen sind, da die Schlüssel außerhalb der Reichweite von Kindern und nicht in der Nähe des Kühlgerätes aufbewahrt werden müssen, um zu verhindern, dass Minderjährige versehentlich eingeschlossen werden. Jeder Austausch oder jede Wartung der LED-Lampen muss vom Hersteller, seinem Servicevertreter oder einer ähnlich qualifizierten Person durchgeführt werden.

- Wenn Sie den Weinkühlschrank das erste Mal in Betrieb nehmen, betreiben Sie das Gerät kontinuierlich für 24 Stunden.

2. ELEKTRISCHE INFORMATIONEN

- Das Typenschild mit allen elektrischen und technischen Daten dieses Gerätes befindet sich auf der Rückseite.
- Das Gerät sollte gemäß den nationalen Verdrahtungsvorschriften installiert werden.
- Achten Sie darauf, dass das Gerät ordnungsgemäß geerdet ist. Eine ordnungsgemäße Erdung ist wichtig, da es die Gefahr eines elektrischen Schlags oder Brandes minimiert. Das Netzkabel ist mit einem Erdungsstecker zum Schutz gegen Stromschlaggefahr ausgestattet.
- Das Gerät muss in einer ordnungsgemäß geerdeten Steckdose verwendet werden. Wenn die spezifische Steckdose, die Sie verwenden möchten, nicht ausreichend geerdet oder durch eine Zeitverzögerungssicherung oder einen Schutzschalter geschützt ist, muss ein qualifizierter Elektriker eine richtige Steckdose installieren.
 - Ein 10A-Stecker oder höher sollte nur verwendet werden.
 - Dieser Weinkühlschrank benötigt AC220-240V / 50Hz Wechselstrom, mögliche Spannungsschwankungen über 220-240V±10% können Fehlfunktionen und Schäden am Gerät verursachen.
- Stellen Sie sicher, dass die Steckdose nach der Installation des Kühlschranks noch zugänglich ist.
- Verwenden Sie keine Verlängerungskabel oder Adapterstecker mit diesem Gerät.
- Vergewissern Sie sich, dass die elektrischen Komponenten (z.B. Hauptstecker, Hauptkabel, Kompressor) nicht beschädigt werden. Wenden Sie sich an den Kundendienst oder einen qualifizierten Elektriker, um die elektrischen Komponenten zu wechseln.
- Um Verletzungen zu vermeiden, trennen Sie vor der Instandhaltung immer den Netzstecker von der Steckdose.



Schalten Sie den Weinkühlschrank aus, bevor Sie den Netzstecker aus der Steckdose entfernen. Ziehen Sie nie am Netzkabel, sondern nur am Stecker.

3. HINWEISE AUF DIE ENTSORGUNG UND DEN UMWELTSCHUTZ

Entsorgen Sie das Altgerät, das Sie nicht mehr benutzen. Die folgenden Informationen müssen befolgt werden, wenn der Weinkühlschrank in europäischen Ländern verwendet wird.

- Dieses Gerät erfordert eine spezielle Behandlung für die Entsorgung. In der EU gehören elektrische Geräte nicht in den Hausmüll, sondern müssen, gemäß der Richtlinien 2002/96/EC des Europäischen Parlaments und Rates vom 27. Januar 2003 bezüglich der elektrischen und elektronischen Altgeräte, entsorgt werden. Am Ende seiner Lebensdauer entsorgen Sie bitte dieses Altgerät gemäß den gesetzlichen Vorgaben. Dieses Gerät nicht über den Hausmüll entsorgen. Schädliche Substanzen können in das Grundwasser einfließen und so in die Nahrungsmittelkette gelangen.

- Es gibt verschiedene Entsorgungsmöglichkeiten



- A) Bei kommunalen Sammelstellen können Sie Ihre Altgeräte kostenlos entsorgen.
- B) Ihr lokaler Einzelhändler wird das alte Produkt mit dem Kauf eines neuen Produktes zurücknehmen.
- C) Der Hersteller wird das Altgerät zur Entsorgung zurücknehmen.
- D) Die Altgeräte enthalten wertvolle Ressourcen und können manchmal an Altmetallhändler oder Schrotthändler verkauft werden.

4. VOR DEM ERSTEN GEBRAUCH



Weinkühlschrank

Sie finden die elektronischen
Garantieanweisungen
auf der letzten Seite (im
deutschsprachigen Teil) dieser
Bedienungsanleitung.



Für die Garantieeinreichung sollten
Sie das SN-Nummernfeld ausfüllen.
Dieses finden Sie auf der Rückseite
des Gerätes.

5. LERNEN SIE IHREN WEINKÜHLSCHRANK KENNEN



- 1.** Weinregale **2.** LED-Licht **3.** Trockenfilter **4.** UV-Glastür
5. Griff **6.** Temperaturkontrollanzeige **7.** Verstellbare Standfüße
8. Netzkabel



6. EIGENSCHAFTEN DES WEINKÜHLSCHRANKS

MODELLBEZEICHNUNG	SK-34BD
Kategorie	WEINKÜHLSCHRANK
Energieklasse	G
Stromversorgung (V/Hz/Ph)	220-240~/50/1
Energieverbrauch (kWh/Jahr)	140
Gesamtspeichervolumen (L)	93
Kältemittel/Masse (g)	R600a/33
Klimaklasse	SN,N,ST
Geräuschpegel db (A)	40
Nettogewicht (kg)	25.2
Abmessungen (BxTxH) (mm)	470x440x845
Netzkabellänge (mm)	1975
Farbe	SCHWARZ
Anzahl der Regale	6
Innenbeleuchtung	JA
Wechselbarer Türanschlag	NEIN
Einbau Möglichkeit	NEIN

Stellen Sie das Gerät an einem Ort auf, an dem die Umgebungstemperatur der Klimaklasse entspricht, für die dieses Gerät ausgelegt ist. Sie finden die Klimaklasse auf dem Typenschild. Die folgende Tabelle zeigt die Klimaklassifikation und ihre passende Umgebungstemperatur:

SN	10 - 32°C (kalte Umgebung)
N	16 - 32°C (normal)
ST	16 - 38°C (halbtropisch)
T	16 - 43°C (tropisch)

Der Weinkühlschrank wird bei Raumtemperaturen unter 16°C nicht effizient arbeiten können. Wenn die Temperatur im Inneren des Weinkühlschranks zu sehr absinkt, kann der Inhalt des Weinkühlschranks beschädigt werden. Wenn die Raumtemperatur 32 °C übersteigt oder eine Luftfeuchtigkeit von 72% RH erreicht wird, kann es zu Frostbildungen an der Tür des Weinkühlschranks kommen.

Innenmaße (mm)

*Es kann Abweichungen zu den oben genannten Maßen geben. Sehen Sie sich das erworbene Produkt an.

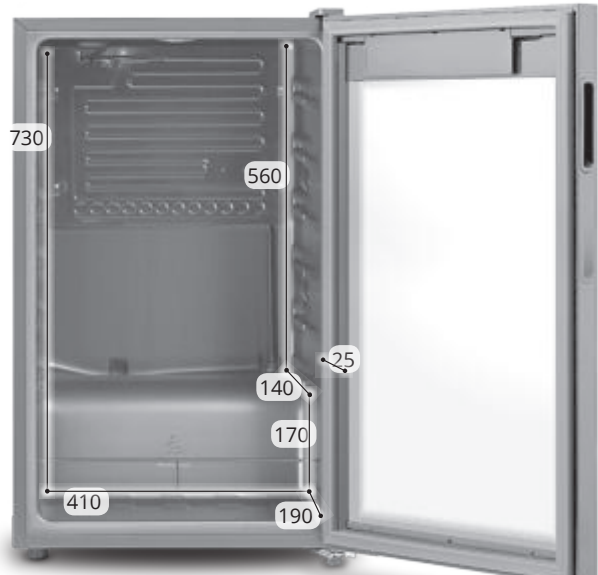

7. INSTALLATIONSANLEITUNG

Positionierung

Bei der Positionierung des Gerätes ist zu beachten, dass der Boden flach und stabil sein muss, und der Raum gut belüftet wird, ohne zusätzliche Heizquellen in der Nähe.

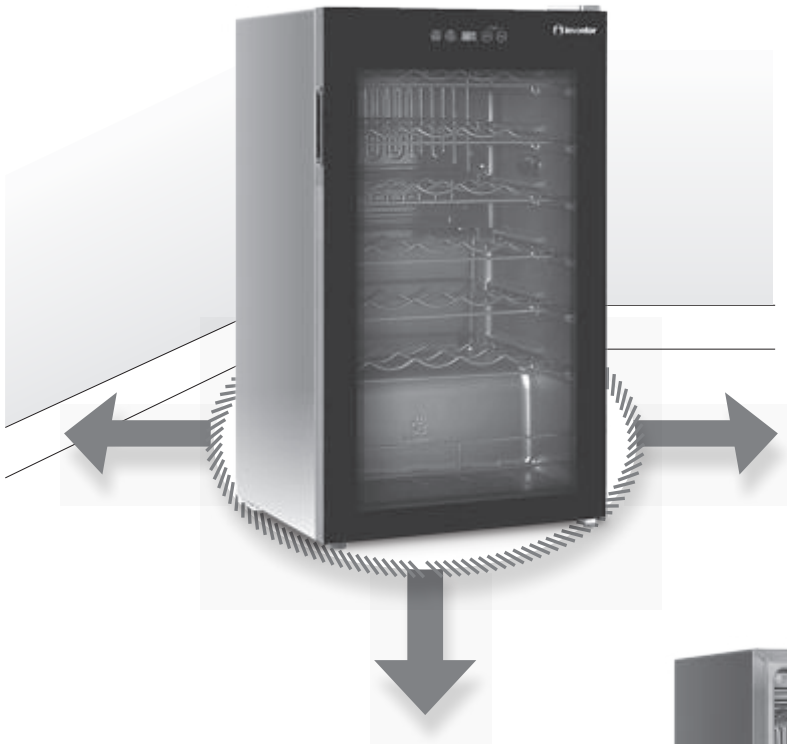

1. Eine ausreichende Belüftung des Gerätes zulassen. Das hintere Ende (Rückseite) dieses Gerätes sollte an einer Wand stehen, die eine ausreichende Belüftung wie folgt ermöglicht:

- ✓ 20cm von oben
- ✓ 15cm von hinten
- ✓ 40cm von den restlichen Seiten

2. Warten Sie mindestens eine halbe Stunde, bevor Sie das Gerät an die Stromversorgung anschließen, damit sich alle Flüssigkeiten im Kompressor absetzen können.



Ausrichtung des Gerätes



Passen Sie die zwei verstellbaren Standfüße an der Vorderseite des Gerätes an. Wenn das Gerät nicht richtig ausgerichtet wird, können die Tür und die Magnetdichtung nicht ordnungsgemäß abgedeckt werden.

8. BEDIENFELD - FUNKTIONEN

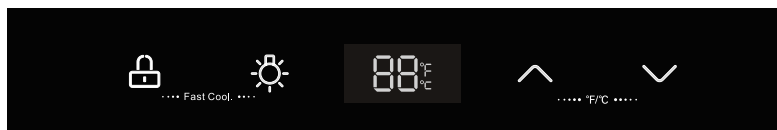

Sperrfunktion



Drücken Sie die  Taste für 3 Sekunden, um die Sperrfunktion zu aktivieren oder zu deaktivieren.

Wenn die Sperrfunktion aktiviert ist, sind alle weiteren Funktionen außer der Tastenbeleuchtung außer Betrieb.

Beleuchtung

Drücken Sie die Taste , um die Beleuchtung zu aktivieren oder zu deaktivieren.

Schneller Kühlmodus

Drücken Sie die  und die  3 Sekunden lang, um den Schnellkühlmodus zu aktivieren oder zu deaktivieren. Wenn die Buchstaben FC im Display aufleuchten, tritt der Schnellkühlmodus in Kraft. Wenn der Benutzer ihn nicht manuell deaktiviert hat, bleibt er 24 Stunden lang aktiv und wird dann automatisch deaktiviert. Im Falle eines Stromausfalls wird der Modus automatisch beendet.

Digitales Display

Bei der ersten Inbetriebnahme leuchtet die Digitalanzeige für etwa 3 Sekunden auf, gefolgt von einem Startton. Nach Ablauf der 3 Sekunden tritt der normale Betrieb ein.

Wenn sich das Gerät im Sperrmodus befindet, wird die Digitalanzeige inaktiv, wenn innerhalb von 30 Sekunden keine Tastenaktivität erfolgt.

Die Tasten für die digitale Anzeige sollten leicht gedrückt werden. Es wird empfohlen, den Weinkühlschrank von magnetischen Bereichen und Bereichen mit hoher Luftfeuchtigkeit fernzuhalten, um einen optimalen Betrieb zu gewährleisten.

Umschaltung zwischen Fahrenheit und Celsius

Drücken Sie gleichzeitig die Pfeiltaste nach oben (⬆) und die Pfeiltaste nach unten (⬇) um zwischen Fahrenheit und Celsius zu wählen.

⬆ ⬇ Temperatureinstellung

Drücken Sie die Pfeiltaste nach oben (⬆) um die Temperatur um 1 °C zu erhöhen. Sobald die Temperatur eingestellt ist, arbeitet der Weinkühlschrank entsprechend dem eingestellten Wert.

Drücken Sie die Pfeiltaste nach unten (⬇) um die Temperatur um 1 °C zu reduzieren. Sobald die Temperatur eingestellt ist, arbeitet der Weinkühlschrank entsprechend dem eingestellten Wert.

- Der Celsius-Temperaturbereich liegt zwischen 5-18°C, während der Fahrenheit-Temperaturbereich zwischen 41-65°F liegt.



Zur Bestimmung der korrekten Temperaturregelung beachten Sie Folgendes:

- ✓ Zimmertemperatur
- ✓ Wie häufig die Weinkühlschranktür geöffnet wird
- ✓ Die Menge der gelagerten Flaschen
- ✓ Position (Standort) des Gerätes

Speicherfunktion

Dieses Gerät verfügt über einen intelligenten Speicher. Im Falle eines Stromausfalls merkt sich der Weinkühlschrank Ihre Einstellungen, und sobald die Stromversorgung wiederhergestellt ist, wird der Betrieb automatisch wieder aufgenommen mit den zuvor eingestellten Betriebsfunktionen.

Temperaturzonen - Tipps zur Aufbewahrung der Flaschen

Durch die Luftzirkulation im Inneren des Weinkühlschranks werden Temperaturunterschiede verursacht, wodurch höhere Temperaturen im oberen Bereich entstehen und niedrigere Temperaturen im unteren Bereich. Die Lagerung der Weinflaschen von oben nach unten wird wie folgt empfohlen:

- Kräftiger Rotwein
- Roséwein und milder Rotwein
- Weißwein
- Champagner und Weinschorle

Der Wein sollte auf eine etwas niedrigere Temperatur als die Serviertemperatur gelagert werden. Dieses ermöglicht dem Wein während des Eingießens zu atmen, und immer noch die richtige Serviertemperatur zu halten.

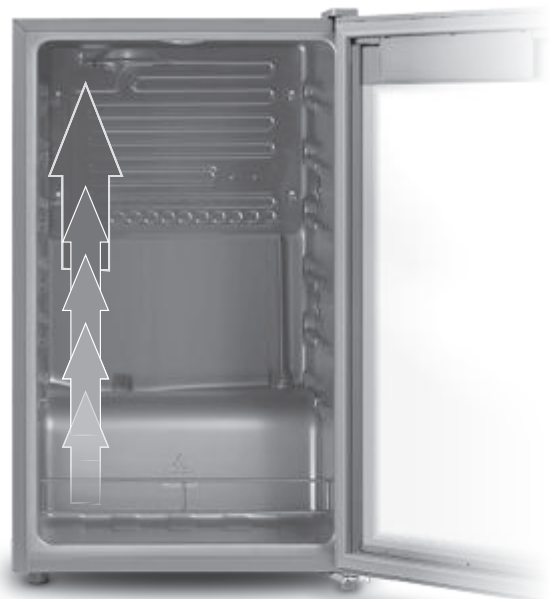

Trockenfilter

Mit dem speziellen Trockenfilter behalten die Weine die benötigte Feuchtigkeit und der Geschmack bleibt erhalten.

9. WARTUNG UND REINIGUNG

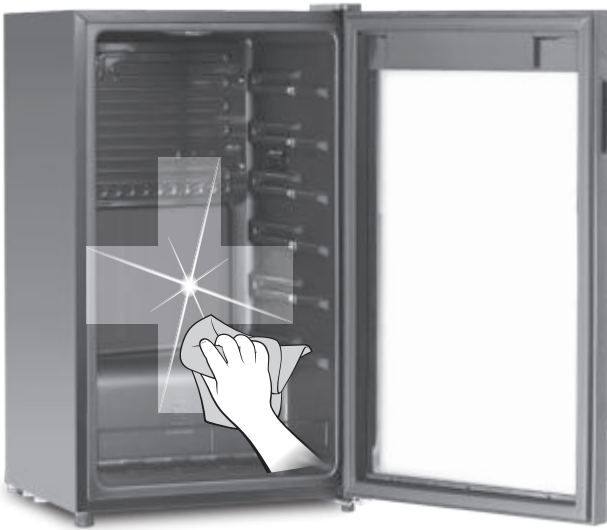

Bevor Sie das Gerät reinigen, trennen Sie es vom Netzstecker und entfernen alle Regale.

- Reinigen Sie das Gerät mit einem feuchten, weichen Tuch. Verwenden Sie nur neutrale Reinigungsmittel.
- Reinigen Sie das Innere des Geräts mit einer schwachen Bikarbonat – Sodalösung und spülen es mit warmem Wasser ab, indem Sie einen feuchten Schwamm oder Tuch verwenden.
- Verwenden Sie ein feuchtes Tuch, um das Äußere zu reinigen. Denken Sie daran, dass die Tür geschlossen sein muss, damit die magnetische Türdichtung oder das Innere des Geräts nicht beschädigt wird.
- Achten Sie darauf, dass kein Wasser auf die Bedienelemente der Tür tropft.

- Reinigen Sie die Türdichtung nur mit Wasser.
- Während der Reinigung können Sie das Innere leicht mit Wasser abspülen und trocknen.

- Lassen Sie das Gerät ca. 1 bis 2 Stunden trocknen.
- An eine Stromquelle anschließen. Das Gerät wird kontinuierlich kälter, bis die eingestellte Temperatur erreicht wird.
- Achten Sie darauf, das Ablaufloch regelmäßig zu reinigen, um eine ordnungsgemäße Entwässerung zu gewährleisten.



**Reinigen
Sie den
Innenraum
des Gerätes
EINMAL
IM MONAT**



- **Verwenden Sie keine aggressiven Reinigungsmittel, Scheuermittel, Lösungsmittel oder Metallgegenstände. Verwenden Sie keinen Wassersprühstrahl und Dampf, um das Gerät zu reinigen.**
- **Verwenden Sie keine zu feuchten Reinigungstücher. Jede Feuchtigkeit um die elektrischen Komponenten sollte vermieden werden.**
- **Die Verwendung eines Dampfreinigers ist verboten, da dies sehr gefährlich sein kann.**

Abtauprozess

Wassertropfen oder möglicher Frost können sich auf der Rückseite des Geräts ansammeln, wenn der Kompressor in Betrieb ist. Dies ist normal. Es ist nicht notwendig, die Wassertropfen oder den Frost abzuwischen, da das aufgetaute Wasser in den Ablaufbehälter gesammelt wird und dann in die Wasserentsorgungskanüle oberhalb des Kompressors geleitet wird, wo diese verdampft.



- **Verwenden Sie niemals scharfe oder metallische Gegenstände, um Frost während des Abtauvorgangs zu entfernen**
- **Verwenden Sie keine mechanischen Geräte oder Instrumente, um den Abtauvorgang zu beschleunigen, ohne vorher den Hersteller zu konsultieren.**

10. LAGERUNG

Wenn das Gerät über einen längeren Zeitraum nicht genutzt wird, stellen Sie bitte sicher, dass Sie die folgenden Anweisungen, für eine ordnungsgemäße Lagerung befolgen:

- Schalten Sie das Gerät einen Tag vor der Lagerung aus.
- Alle Gegenstände aus dem Innenraum entfernen.
- Reinigen Sie alle abnehmbaren Teile des Gerätes.
- Lassen Sie die Tür offen, um unangenehme Gerüche zu vermeiden.
- Das Gerät abdecken.
- Lagern Sie den Weinkühlschrank in aufrechter Position, in einem trockenen, gut belüfteten Bereich und vermeiden Sie direkte Sonneneinstrahlung.

11. TIPPS

- ✓ Stellen Sie keine Produkte in unmittelbarer Nähe auf. Achten Sie auf einen ausreichenden Abstand für eine optimale Luftzirkulation im Kühlschrank.
- ✓ Vermeiden Sie ein häufiges Öffnen der Tür bei nassem und heißem Wetter. Achten Sie beim Öffnen der Tür diese schnell wieder zu schließen.
- ✓ Die Produkte sollten nicht direkt an die Wand des Kühlschranks gestellt werden. Lassen Sie immer etwas Platz dazwischen.
- ✓ Stellen Sie sicher, dass die Wand hinter dem Gerät schmutz- und staubfrei ist, besonders bei Geräten, die mit einer äußeren Kondensatoreinheit ausgestattet sind.
- ✓ Lagern Sie in diesem Weinkühlschrank keine verpackten Weine (Wein in einer Box).
- ✓ Vermeiden Sie, heiße Getränke in den Weinkühlschrank zu legen.
- ✓ Befeuchten Sie den Korken, bevor Sie ihn in die Flasche einsetzen, um einen Luftzwischenraum zwischen Korken und Flasche zu vermeiden.

Serviertemperatur TIPPS

- ✓ Den Weinen sollte vor dem Servieren ausreichend Zeit zum Atmen gelassen werden. (Rotwein: 4-5 Stunden und Roséwein: 2-5 Stunden). Weißweine und Champagner können sofort serviert werden.

Weinarten	Serviertemperatur
Roter Bordeaux	18°C
Côtes du Rhone rot / trockener Rotwein der Barolo Louis Familie / Barolo	17°C
Roter Burgunder/ roter Bordeaux	16°C
Portwein	15°C
Junger roter Burgunder	14°C
Junger Rotwein	12°C
Junger Beaujolais / alle Weißweine mit wenig Restzucker	11°C
Alte Weißweine / Chardonnay	10°C
Sherry	9°C
Junge Weißweine aus einer Spätlese	8°C
Weißweine der Region Loire / Entre-deux-Mers	7°C

12. FEHLERBEHEBUNG

PROBLEM	URSACHE / ABHILFE
Gerät funktioniert nicht	Der Netzstecker ist nicht in der Steckdose. Stecken Sie den Netzstecker in die Steckdose.
Die Temperatur im Kühlschrank ist zu hoch oder zu niedrig	1. Thermostat wurde falsch eingestellt. Stellen Sie den Thermostat richtig ein. 2. Schalten Sie das Gerät aus, warten Sie 5 Minuten und versuchen es anschließend erneut.
Der Weinkühlschrank kühlt nicht im unteren Teil	Häufiges öffnen der Tür oder erhöhte Lagerung von Flaschen. Halten Sie die Tür für 4-5 Stunden geschlossen und überprüfen es anschließend erneut.
Kondensation erscheint auf der Innenseite des Gerätes	Dies kann durch eine Änderung der Raumtemperatur verursacht werden oder durch erhöhte Feuchtigkeit. Verwenden Sie ein weiches Tuch, um die Kondensation abzuwischen. Falls das Problem bestehen bleibt, wenden Sie sich an einen zertifizierten Techniker.

Das Gerät verursacht ein Geräusch	<p>1) Die Kältemittelflüssigkeit verursacht Geräusche im Kühlsystem.</p> <p>2) Ein Geräusch wird erzeugt, während der Kompressor arbeitet, da Kältemittelflüssigkeit innerhalb des Gerätes gepumpt wird.</p> <p>3) Vergewissern Sie sich, dass der Kühlschrank richtig aufgestellt und ausgerichtet ist.</p> <p>4) Produkte wurden falsch im Kühlschrank platziert. Legen Sie die Produkte korrekt in den Kühlschrank.</p> <p>5) Prüfen Sie, ob sich die Komponenten des Kühlschranks, in der richtigen Position befinden.</p>
Die Weinkühlschranktür kann nicht richtig geschlossen werden	<p>Vergewissern Sie sich, dass keine Gegenstände die Tür blockieren.</p> <p>Stellen Sie sicher, dass der Weinkühlschrank nicht überfüllt ist.</p> <p>Stellen Sie sicher, dass der Kühlschrank keine Neigung hat.</p>
Langzeitbetrieb des Kompressors	<p>Es ist normal, wenn der Kompressor bei hohen Umgebungstemperaturen lange läuft.</p> <p>Vermeiden Sie Überfüllung.</p> <p>Lassen Sie warme und heiße Produkte erst abkühlen, bevor Sie diese in den Kühlschrank stellen.</p> <p>Vermeiden Sie Häufiges, öffnen der Tür.</p>
Inaktive LED-Anzeige	<p>Für den Fall, dass die Innenbeleuchtung oder die LED-Anzeige des Temperaturkontrolldisplays inaktiv ist, während der Weinkühlschrank eingeschaltet und in Betrieb ist, kontaktieren Sie bitte Ihren örtlichen Kundendienst, damit das Gerät ordnungsgemäßen gewartet wird.</p>

Verständnis der Fehlercodes

E1 - Temperatursensor Fehlercode

E4 - Abtausensor Fehlercode

E6 - Kommunikationsfehler

E7 - Fehler des Umgebungstemperatursensors

Falls die oben genannten Fehlercodes auf dem Display erscheinen, versuchen Sie nicht das Gerät selber zu reparieren. Wenden Sie sich an den Kundendienst oder an Ihren autorisierten Händler.

NOTIZ: Die Abbildungen in diesem Handbuch dienen lediglich zur Erläuterung der Funktionen. Die tatsächliche Form der Einheit, die Sie gekauft haben, kann etwas abweichen, aber die Bedienung und Funktionen sind gleich.

Aktivieren Sie Ihre Garantie

- Besuchen Sie unsere Webseite und aktivieren Sie Ihre Garantie über den unten stehenden Link oder durch Scannen des QR-Codes

<http://www.inventorappliances.com/garantie>



- Füllen Sie alle Felder aus, wie nachfolgend dargestellt

Um die Garantie zu aktivieren, füllen Sie bitte die folgenden Felder aus

Besitzerangaben	Geräte Angaben
Vor-und Nachname* <input type="text"/>	Gerätetyp* <input type="text"/>
Adresse* <input type="text"/>	Seriennummer des Geräts* <input type="text"/>
Postleitzahl* <input type="text"/>	Kaufdatum* <input type="text"/>
Rufnummer* <input type="text"/>	Belegnummer* <input type="text"/>
E-mail* <input type="text"/>	Weitere Informationen <input type="text"/>

Abonnieren Sie den Newsletter von Inventor

* Pflichtfeld
Mit der folgenden Garantie akzeptieren Sie die Bedingungen.

- Sobald die Garantie eingereicht wird und der Prozess abgeschlossen ist, wird eine Bestätigungsnachricht an Ihre E-Mail gesendet

Die bestellten Teile in der folgenden Tabelle können bei Inventor bezogen werden:

Gewünschte Teile	Bereitgestellt von	Mindestens erforderliche Zeit
Thermostate	Fachkundiges Wartungspersonal	Mindestens 7 Jahre, nachdem das letzte Modell auf den Markt gekommen ist
Temperatursensoren	Fachkundiges Wartungspersonal	Mindestens 7 Jahre, nachdem das letzte Modell auf den Markt gekommen ist
Gedruckte Leiterplatten	Fachkundiges Wartungspersonal	Mindestens 7 Jahre, nachdem das letzte Modell auf den Markt gekommen ist
Lichtquellen	Fachkundiges Wartungspersonal	Mindestens 7 Jahre, nachdem das letzte Modell auf den Markt gekommen ist
Tür Griffen	Professionelle Reparaturbetriebe und/oder Endbenutzer	Mindestens 7 Jahre, nachdem das letzte Modell auf den Markt gekommen ist
Türscharniere	Professionelle Reparaturbetriebe und/oder Endbenutzer	Mindestens 7 Jahre, nachdem das letzte Modell auf den Markt gekommen ist
Schalen	Professionelle Reparaturbetriebe und/oder Endbenutzer	Mindestens 7 Jahre, nachdem das letzte Modell auf den Markt gekommen ist
Eimer	Professionelle Reparaturbetriebe und/oder Endbenutzer	Mindestens 7 Jahre, nachdem das letzte Modell auf den Markt gekommen ist
Türdichtungen	Professionelle Reparaturbetriebe und/oder Endbenutzer	Mindestens 10 Jahre, nachdem das letzte Modell auf den Markt gekommen ist

TABLE DES MATIÈRES

1. CONSIGNES DE SÉCURITÉ ET AVERTISSEMENTS	70
2. SÉCURITÉ ÉLECTRIQUE.....	72
3. CONSIGNES IMPORTANTES EN MATIÈRE D'ENVIRONNEMENT.....	72
4. ÉTAPES AVANT L'UTILISATION.....	73
5. VOTRE CAVE À VIN	74
6. CARACTÉRISTIQUES DE LA CAVE À VIN	75
7. GUIDE D'INSTALLATION	76
8. PANNEAU DE CONTRÔLE • FONCTIONS	77
9. ENTRETIEN ET NETTOYAGE	79
10. STOCKAGE.....	80
11. CONSEILS	80
12. DÉPANNAGE	81

Cher consommateur,

Félicitations pour votre choix!

Les Caves à Vin d'Inventor créent les conditions idéales pour une parfaite maturation du vin dans la bouteille, améliorant ainsi 100% la qualité de vos boissons préférées. La faible consommation d'énergie et le design moderne sont les caractéristiques spécifiques qui rendent les Caves à Vin d'Inventor le meilleur choix !

Veuillez vous reporter à ce manuel, à travers les lignes directrices incluses dans les pages suivantes, afin de bénéficier à la fois des économies d'énergie et de l'efficacité des performances de la cave à vin.

1. CONSIGNES DE SÉCURITÉ ET AVERTISSEMENTS

- Il n'est pas recommandé aux enfants de moins de 8 ans d'utiliser cet appareil. Assurez-vous que les enfants de 8 ans et plus et les personnes ayant des capacités physiques, sensorielles ou mentales réduites ou dénuées d'expérience ou de connaissance, sont supervisées et comprennent l'utilisation et les dangers inhérents. Les enfants ne doivent pas effectuer le nettoyage et la maintenance de cet appareil sans surveillance.
- Il est important qu'une supervision adéquate soit fournie et qu'aucun mineur ne soit laissé sans surveillance avec cet appareil.
- Cet appareil est destiné à être utilisé dans les applications domestiques et similaires, telles que:
 - 1) Agritourismes; locaux de cuisine dans les magasins, bureaux et autres lieux de travail;
 - 2) Par les clients dans les hôtels, les motels, les chambres d'hôtes et autres environnements de type résidentiel.
- Ce produit ménager est destiné uniquement au stockage du vin. N'utilisez pas cet appareil pour stocker du sang, des médicaments, des produits biologiques ou d'autres articles.
- N'installez pas l'appareil dans des zones trop humides ou trop froides, telles que les cabines préfabriquées, les garages ou les celliers à vin.
- Cet appareil doit toujours être maintenu en position verticale pour éviter tout dommage.
- Si le cordon d'alimentation est endommagé, il doit être remplacé par le fabricant, son agent de service ou des personnes qualifiées pour éviter tout danger.
- N'essayez jamais de démonter, de réparer ou de modifier l'appareil.
- Les ouvertures de ventilation, dans l'enceinte de l'appareil et dans la structure intégrée, doivent être exemptes d'obstructions. Des dispositifs mécaniques ou d'autres moyens de dégivrage accéléré ne doivent pas être utilisés, seules les méthodes recommandées par le fabricant doivent être appliquées.
- Étant donné que cet appareil est lourd, soyez toujours prudents lors de la relocalisation, des gants de sécurité sont recommandés.
- Lorsque vous déménagez cet appareil, levez légèrement de l'avant, afin d'éviter tout dommage au sol.
- N'essayez pas de réparer, de démonter ou de modifier cet appareil. Contactez votre technicien agréé pour la réparation ou la maintenance de cet appareil.
- Ne pas utiliser cet appareil en allumant ou éteignant l'alimentation principale.
- Pendant le fonctionnement, ne pas toucher le compresseur ou le condenseur, soyez prudent car ils sont chauds.
- Les fabricants de ce produit interdisent l'installation de régulateurs, d'adaptateurs de courant ou de tout autre appareil sur la cave à vin. Cet appareil n'est pas destiné à être utilisé dans le garde-manger.
- Ne placez pas d'objets lourds sur le cordon d'alimentation. Assurez-vous que le cordon n'est pas comprimé.
- Ne placez pas le cordon sous aucun obstacle (tapis etc.). Le cordon doit être disposé loin des zones où un déclenchement accidentel peut se produire.
- Ne pas utiliser de dispositifs électriques à l'intérieur des compartiments du stockage de nourriture, excepté s'ils sont du même type recommandé par le fabricant.
- Ne pas stocker dans cet appareil des substances explosives telles que des aérosols avec un propulseur inflammable.
- Le circuit de réfrigérant devrait rester intact. En cas de dommage, soyez extrêmement prudent de toute flamme ou source d'inflammation. Ventiler la pièce.
- Ne vous asseyez pas ou ne montez pas sur l'appareil.
- Pour éviter toute blessure, soyez prudents avec vos doigts lorsque vous fermez la porte de l'appareil. Une fermeture douce de la porte, aide à prévenir un mauvais positionnement accidentel des articles à l'intérieur.
- Éviter d'enlever des objets de la Cave à Vin avec les mains mouillées, car il est possible que des gelures surviennent.
- Ne placez pas l'appareil sous la lumière directe du soleil ou à proximité d'autres sources de chauffage, comme les radiateurs, les cuisinières, les fours ou les plaques de cuisson.

Ouvrir la porte pendant de longues périodes peut entraîner une augmentation significative de la température dans les compartiments de l'appareil.

- Nettoyez régulièrement les surfaces susceptibles d'entrer en contact avec les aliments et les systèmes de drainage auxquels vous avez accès.

- Nettoyez les compartiments d'eau s'ils n'ont pas été utilisés pendant 48 heures, rincez le système d'eau relié à l'alimentation en eau si l'eau n'a pas été puisée pendant 5 jours. (note 1)

- Conservez la viande et le poisson crus dans des récipients appropriés au réfrigérateur, de manière à ce qu'ils ne soient pas en contact avec d'autres aliments.

- Les compartiments pour aliments surgelés à deux étoiles sont adaptés au stockage d'aliments pré-congelés, à la conservation de glaces et de glaçons. (note 2)

- Les compartiments à une, deux et trois étoiles ne sont pas adaptés à la congélation des aliments frais. (note 3)

- Si l'appareil frigorifique est laissé vide pendant de longues périodes, éteignez, dégivrez, nettoyez, séchez

et laissez la porte ouverte pour éviter le développement de moisissures dans l'appareil.

-Pour les appareils sans compartiment 4 étoiles : cet appareil frigorifique n'est pas adapté à la congélation . (note 4)

Les notes 1,2,3,4: Please confirment si elle est applicable en fonction du type de compartiment de votre produit.

Pour un appareil autonome : cet appareil de réfrigération n'est pas destiné à être utilisé comme appareil encastré.

Faites particulièrement attention aux portes ou couvercles munis de serrures et de clés, car les clés doivent être conservées hors de portée des enfants et non à proximité de l'appareil frigorifique, afin d'éviter que des mineurs ne soient accidentellement enfermés à l'intérieur.

Tout remplacement ou entretien des lampes LED doit être effectué par le fabricant, son agent de service ou une personne qualifiée similaire.

- Ne pas utiliser l'appareil à proximité de sources de chaleur, de produits chimiques, de radiateurs, de matériaux inflammables ou d'incendie.

• Lors de la première utilisation de la Cave à Vin, utilisez l'appareil en continu pendant 24 heures.

2. SÉCURITÉ ÉLECTRIQUE

- La plaque signalétique, avec toutes les données électriques et techniques de cet appareil, est située sur le panneau arrière.
- L'appareil doit être installé conformément à la réglementation nationale sur le câblage.
- Assurez-vous que l'appareil est correctement mis à la terre. Une mise à la terre appropriée est importante car elle minimise les risques de chocs électriques ou d'incendie. Le cordon d'alimentation est équipé d'une fiche de mise à la terre pour une protection contre les chocs électriques.
- L'appareil doit être utilisé dans une prise murale correctement mise à la terre. Si la prise spécifique que vous avez l'intention d'utiliser n'est pas correctement mise à la terre ou protégée par un fusible à retardement ou un disjoncteur, demandez à un électricien qualifié d'installer la prise appropriée.
- Une prise de 10A ou plus doit être utilisée uniquement.
- Cette Cave à Vin nécessite une alimentation AC de 220-240V / 50Hz, de possibles fluctuations de tension de plus de 220-240V±10% peuvent provoquer un dysfonctionnement et endommager l'appareil.
- Assurez-vous que la prise murale est toujours accessible après l'installation de la Cave à Vin.
- N'utilisez pas de rallonges ou d'adaptateurs avec cet appareil.
- Assurez-vous de ne pas endommager les composants électriques (p. Ex. fiche principale, câble principal, compresseur). Contactez le Service ou un électricien pour changer les composants électriques.
- Pour éviter les blessures corporelles, débranchez toujours l'appareil de l'alimentation électrique avant la maintenance.



Mettez le réfrigérateur hors tension avant de retirer la fiche. Ne débranchez pas la fiche de la prise murale en tirant sur le cordon.

3. CONSIGNES IMPORTANTES EN MATIÈRE D'ENVIRONNEMENT

Mise au rebut du matériel non utilisé :

Suivez les instructions ci-dessous, lors de l'utilisation de ce réfrigérateur dans les pays européens.

● Cet appareil nécessite un traitement spécial pour l'élimination. Dans l'Union européenne, les équipements électroniques ne doivent pas être considérés comme des déchets domestiques, mais doivent être éliminés conformément à la directive 2002/96 / CE du Parlement européen et du Conseil du 27 janvier 2003 concernant les anciens équipements électriques et électroniques. La mise au rebut de cet appareil devrait respecter toutes les exigences légales et ne doit pas être éliminé en tant que déchets municipaux non triés.

Les substances dangereuses peuvent entrer l'approvisionnement en eau souterraine en entrant dans la chaîne alimentaire, mettant en danger votre santé et l'environnement.

● Il existe plusieurs solutions alternatives pour l'élimination. Veuillez retirer toutes les portes avant l'élimination pour éviter le piégeage accidentel des enfants.



A) Votre municipalité locale a mis en place des systèmes de collecte gratuits pour les déchets électroniques.

B) Votre détaillant local à l'achat d'un nouveau produit.

C) Le fabricant peut accepter l'ancien appareil pour l'élimination.

D) Les vieux appareils contiennent parfois des ressources précieuses pour les ferrailleurs.

4. ÉTAPES AVANT L'UTILISATION

Manuel d'Utilisateur



Cave à Vin

Veuillez trouver les instructions de garantie électronique sur la dernière page (section française) de ce manuel.

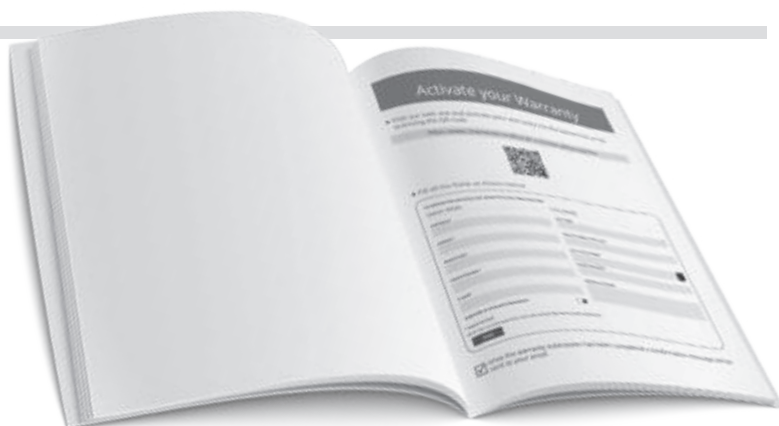

Pour la soumission de la garantie, vous devez remplir le champ numéro SN. Trouvez-le à l'arrière de l'appareil.

5. VOTRE CAVE À VIN



- 1.** Casiers à Vin **2.** Lumière LED **3.** Filtre de séchage **4.** Porte vitrée à filtre UV
5. Poignée **6.** Affichage de Contrôle de la Température
7. Pieds Réglables **8.** Câble d'Alimentation



6. CARACTÉRISTIQUES DE LA CAVE À VIN

NOM DU MODÈLE	SK-34BD
Catégorie	CAVE À VIN
Classe Énergétique	G
Alimentation (V/Hz/Ph)	220-240~/50/1
Consommation d'Énergie (kWh/an)	140
Volume de Stockage total (L)	93
Réfrigérant / Masse (g)	R600a/33
Classe Climatique	SN,N,ST
Niveau Sonore db(A)	40
Poids Net (kg)	25.2
Dimensions (LxPxH) (mm)	470x440x845
Longueur du Cordon d'alimentation (mm)	1975
Couleur	NOIR
Nombre de clayettes	6
Lumière Intérieure	OUI
Porte Réversible	NON
Encastrable	NON

Placez l'appareil dans un endroit où la température ambiante correspond à la classification climatique pour laquelle il est conçu. Vous pouvez trouver la classification climatique sur la plaque signalétique. Le tableau suivant présente la classification climatique et la température ambiante adéquates:

SN	10 - 32°C (environnement froid)
N	16 - 32°C (normal)
ST	16 - 38°C (semi-tropical)
T	16 - 43°C (tropical)

La Cave à Vin ne fonctionnera pas efficacement à des températures ambiantes inférieures à 16°C. Si la température interne de la Cave à Vin est trop basse, des dommages possibles à son contenu peuvent survenir. L'accumulation de givre sur la porte de la Cave à Vin peut avoir lieu si la température de la pièce est de 32°C ou plus, ou si l'humidité dans la zone atteint un niveau de 72% HR.

Dimensions Intérieures (mm)

* Il peut y avoir une divergence sur les valeurs indiquées dans la figure. Reportez-vous au produit que vous avez acheté.

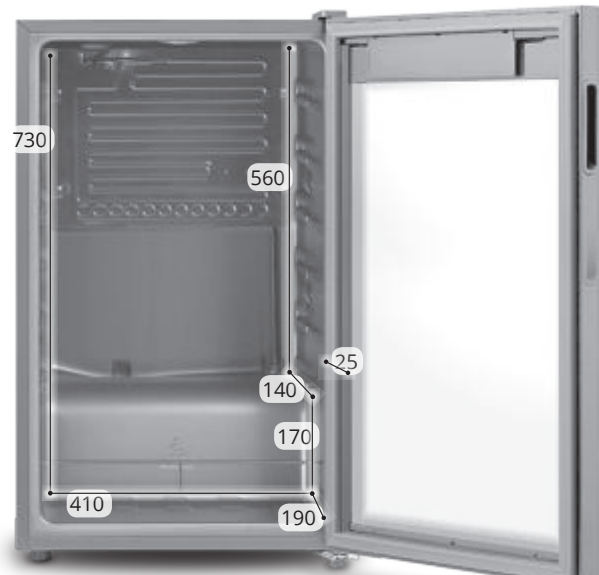

7. GUIDE D'INSTALLATION

Positionnement de l'appareil

Lors du positionnement de cet appareil, gardez à l'esprit que le sol doit être plat et robuste et la pièce doit être bien ventilée, sans sources de chauffage supplémentaires à proximité.

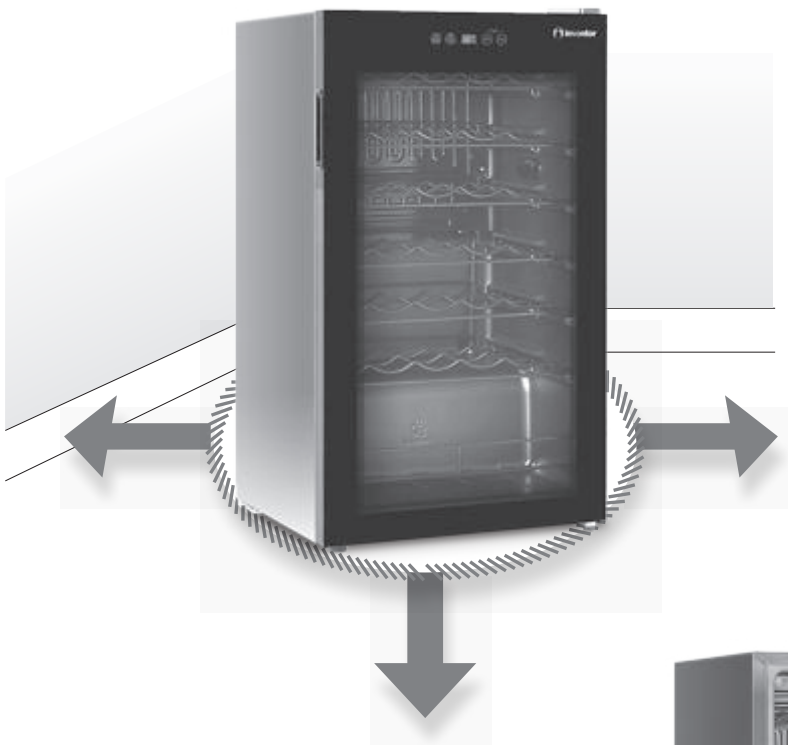

1. Permettez une ventilation suffisante autour de l'appareil. L'extrémité arrière de cet appareil doit se tenir contre un mur permettant une ventilation suffisante comme suit :

- ✓ 20cm au-dessus
- ✓ 15cm à l'arrière
- ✓ 40cm sur les autres côtés

2. Attendez au moins une demi-heure avant de brancher l'appareil à l'alimentation électrique, ce qui permet à tous les fluides de se stabiliser dans le compresseur.



Nivellement de l'Appareil

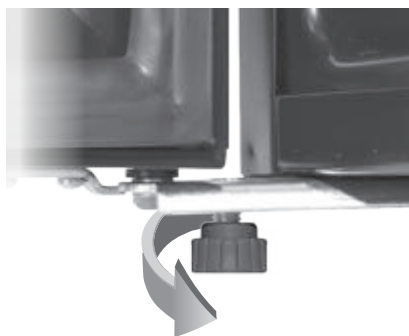

Ajustez les deux pieds de nivellement à l'avant de l'appareil. Si l'appareil n'est pas bien positionné, l'alignement de la porte et le joint magnétique sont affectés, ce qui empêche l'appareil de fonctionner correctement.

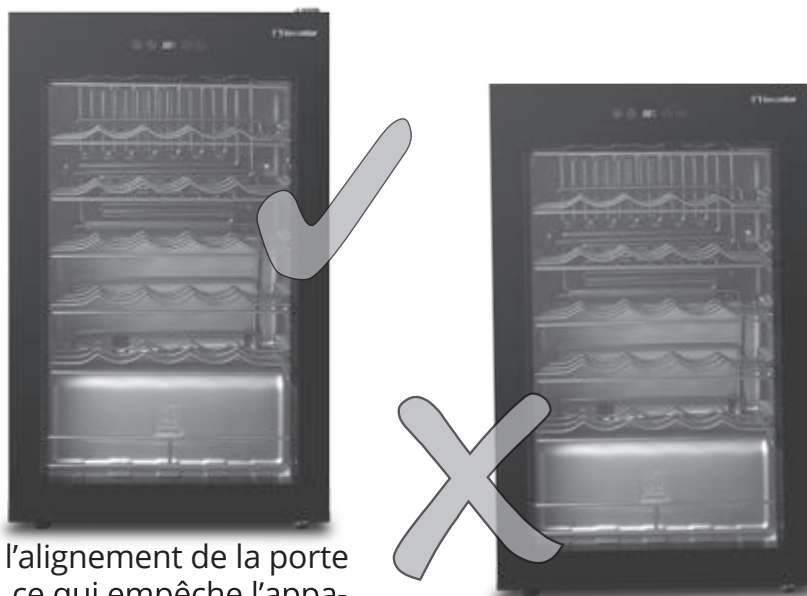

8. PANNEAU DE CONTRÔLE • FONCTIONS

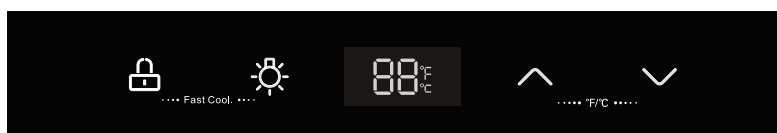



Touche de verrouillage

Appuyez sur la touche de verrouillage  pendant 3 secondes pour activer ou désactiver la fonction de verrouillage. Lorsque vous utilisez le mode de verrouillage, toutes les autres fonctions, à l'exception du mode d'éclairage, ne sont pas disponibles.

Mode d'Éclairage

Appuyez sur la touche d'éclairage  pour activer ou désactiver le mode d'éclairage.

Mode de refroidissement rapide

Appuyez sur la touche de  et sur la touche de  pendant 3 secondes pour activer ou désactiver le mode de refroidissement rapide. Lorsque les lettres FC s'affichent à l'écran, le mode de refroidissement rapide est activé. Si l'utilisateur ne l'a pas désactivé manuellement, il durera 24 heures, puis se désactivera automatiquement. En cas de coupure de courant, le mode sera désactivé automatiquement.

Affichage numérique

Lors de la première utilisation, le panneau d'affichage numérique s'allume pendant environ 3 secondes, suivi d'un son de démarrage.

Lorsque l'appareil est en mode de verrouillage, l'affichage numérique est inactif s'il n'y a aucune activité dans les 30 secondes.

Les touches d'affichage numérique doivent être légèrement enfoncées lors de l'usage. Il est fortement conseillé de positionner la cave à vin à l'écart des zones magnétiques et des zones à forte humidité, afin de garantir son fonctionnement optimal.

Conversion de degré Celsius – Fahrenheit

Appuyez sur la touche d'augmentation de la température (▲) et la touche de diminution de la température (▼) simultanément afin de sélectionner entre Fahrenheit ou Celsius.

▲ ▼ Réglage de Température

Appuyez sur la touche d'augmentation de la température (▲) et la température augmentera de 1°C. Une fois verrouillée, la Cave à Vin fonctionnera selon la valeur définie.

Appuyez sur la touche de diminution de la température (▼) et la température diminuera de 1°C. Une fois verrouillée, la Cave à Vin fonctionnera selon la valeur définie.

- La plage de température Celsius est comprise entre 5 et 18°C, tandis que la plage de température Fahrenheit est comprise entre 41 et 65°F.



Pour déterminer le réglage adéquat de la température, tenez compte des facteurs suivants:

- ✓ Température ambiante
- ✓ À quelle fréquence la porte de la Cave à Vin s'ouvre
- ✓ La quantité de bouteilles stockées
- ✓ Positionnement de l'appareil

Mode Mémoire

Cet appareil a une mémoire intelligente, ce qui signifie qu'en cas de panne de courant, une fois l'alimentation rétablie, l'unité fonctionnera avec les derniers réglages appliqués.

Conseils de stockage de bouteilles

La circulation d'air crée une différence de température dans la cave à vin, ayant comme résultat, que des températures plus élevées soient créées dans la partie supérieure de l'appareil, tandis que des températures plus basses sont créées dans la partie inférieure. Le stockage des bouteilles de vin de haut en bas est conseillé comme suit:

- Vin rouge
- Vin rosé et rouge moelleux
- Vin blanc
- Champagne et vin mousseux

Les vins prêts à servir doivent avoir une température plus basse que la température de service. Cela permettra au vin de respirer et d'atteindre la température de service appropriée.

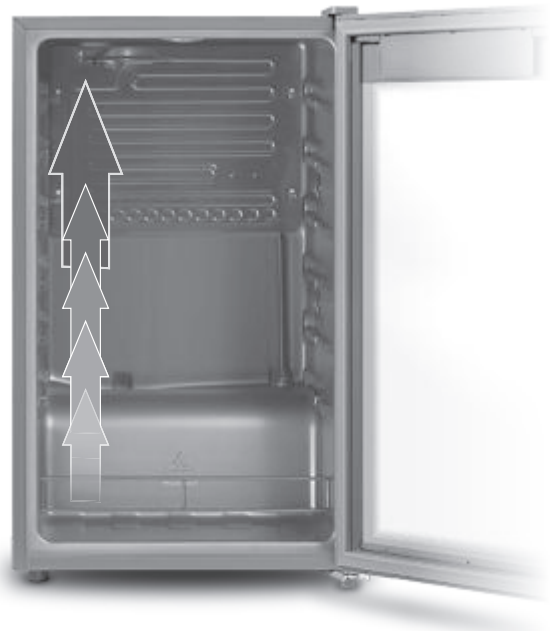

Filtre de séchage

Avec le filtre de séchage spécial, les vins conservent l'humidité dont ils ont besoin et ils restent toujours inaltérables.

9. ENTRETIEN ET NETTOYAGE

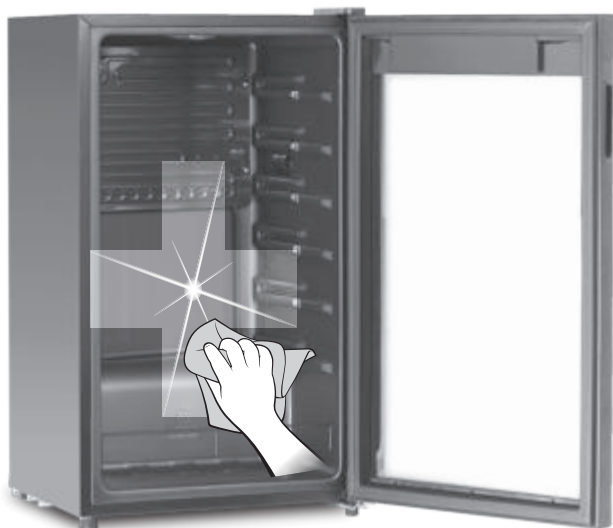

Débrancher l'appareil de la prise murale avant de procéder au nettoyage et retirer toutes les clayettes.

- Nettoyer l'appareil avec un chiffon humide et doux. N'utiliser que des détergents neutres.
 - Nettoyer l'intérieur de l'unité au moyen de bicarbonate de soude et rincer à l'eau chaude en appliquant une éponge ou un chiffon humide.
 - Utiliser un chiffon humide pour nettoyer l'extérieur. Il faut garder à l'esprit que la porte doit être fermée pour éviter le polissage sur le joint magnétique de la porte ou à l'intérieur de l'appareil.
 - Assurez-vous de ne pas verser d'eau sur les éléments de commande de la porte.
- Nettoyer le joint magnétique de la porte à l'eau uniquement.
 - Pendant le nettoyage, vous pouvez rincer légèrement l'intérieur à l'eau et sécher.

- Laisser sécher l'appareil pendant environ 1 à 2 heures.
- Branchez l'appareil dans une prise électrique. L'appareil refroidit en continu jusqu'à ce que la température réglée soit atteinte.
- Assurez-vous de nettoyer régulièrement le trou de drainage pour assurer un drainage approprié.

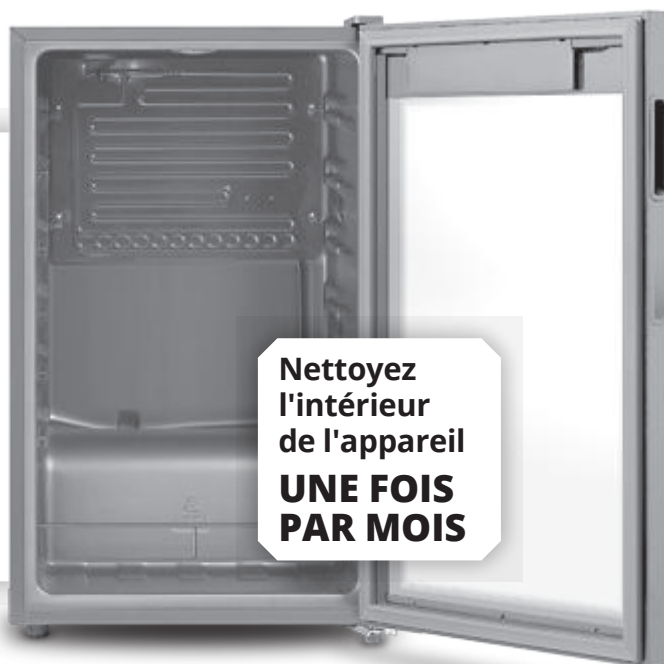

**Nettoyez
l'intérieur
de l'appareil
UNE FOIS
PAR MOIS**



- **N'utilisez pas de produits abrasifs, de tampons à récurer, de solvants ou d'objets métalliques. N'utilisez pas d'eau pulvérisée et de vapeur pour nettoyer l'appareil.**
- **N'utilisez pas d'éponges humides. Toute humidité autour des composants électriques devrait être évitée.**
- **L'utilisation d'un nettoyeur à vapeur est interdite, car cela peut être très dangereux.**

Processus de Dégivrage

Des gouttes d'eau ou du givre éventuel peuvent s'accumuler à l'arrière de l'unité lorsque le compresseur fonctionne, ceci est un phénomène normal. Il n'est pas nécessaire d'essuyer ces gouttes d'eau ou le gel, car l'eau dégivrée sera recueillie dans le réservoir de drainage, puis dans le bac d'évacuation d'eau, situé au-dessus du compresseur, et sera vaporisée.



- **N'utilisez jamais d'objets tranchants ou métalliques pour éliminer le gel pendant le dégivrage.**
- **N'utilisez pas d'outils mécaniques ou autres moyens pour accélérer le processus de dégivrage sans avoir préalablement consulté le fabricant.**

10. STOCKAGE

Lorsque l'appareil est inactif pendant une période prolongée, assurez-vous de suivre les instructions ci-dessous pour le stockage approprié de votre appareil :

- Mettez l'appareil hors tension un jour avant le stockage.
- Retirez tous les éléments du compartiment intérieur.
- Nettoyez les parties amovibles de l'appareil.
- Laissez la porte ouverte pour éviter les odeurs désagréables.
- Couvrez l'appareil.
- Rangez la cave à vin en position verticale, dans un endroit sec et bien ventilé et évitez la lumière directe du soleil.

11. CONSEILS

- ✓ Ne placez pas les produits trop près les uns des autres. Assurez-vous d'avoir une distance suffisante pour une circulation d'air optimale dans la cave à vin.
- ✓ Évitez l'usage intensif de la porte par temps humide et chaud. Gardez à l'esprit : une fois que la porte est ouverte, fermez-la le plus tôt possible.
- ✓ Ne placez pas de produits en contact direct avec la paroi arrière du réfrigérateur. Assurez-vous qu'il y a suffisamment d'espace.
Assurez-vous que le mur derrière l'appareil est exempt de saleté et de poussière, en particulier lors de l'utilisation d'un appareil équipé d'un condenseur extérieur.
- ✓ Ne stockez pas de vin en boîte dans cet appareil.
- ✓ Évitez de placer des boissons chaudes dans la cave à vin.
- ✓ Humidifiez le bouchon avant de reboucher la bouteille pour éviter l'espace d'air entre le bouchon et la bouteille.

Conseils de Service – Températures de Service

✓ Les vins doivent avoir suffisamment de temps pour respirer avant de les servir. (vin rouge: 4-5 heures et vin rosé: 2-5 heures). Des vins blancs et du champagne peuvent être servis immédiatement.

Types de Vin	Température de service
Bordeaux Rouge	18°C
Côtes du Rhône rouge/Barolo Louis Family vin rouge sec	17°C
Bourgogne rouge/Bordeaux rouge	16°C
Vin de Porto	15°C
Jeune Bourgogne rouge	14°C
Jeune vin rouge	12°C
Nouveau Beaujolais/ Tous les vins blancs peu sucrés	11°C
Vieux vins blancs/Chardonnay	10°C
Sherry	9°C
Jeunes vins blancs du millésime tardif	8°C
Vins blancs Loire / Entre-deux-Mers	7°C

12. DÉPANNAGE

PROBLÈME	CAUSE PROBABLE / SOLUTION
L'appareil ne fonctionne pas	L'appareil n'est pas branché. Branchez-le sur une prise.
La température dans le réfrigérateur est trop élevée ou trop basse	1) Le thermostat a été configuré de manière incorrecte. Réglez correctement le thermostat. 2) Éteignez l'appareil et attendez 5 minutes pour que la température soit réinitialisée.
Le refroidisseur ne refroidit pas dans la partie inférieure de l'intérieur	Ouvertures de porte fréquentes ou stockage maximal autorisé des bouteilles. Gardez la porte fermée pendant environ 4 à 5 heures, puis vérifiez.
Il apparaît de la condensation sur la surface intérieure de l'unité	Cela peut être dû à un changement de la température de la pièce. Utilisez un chiffon doux pour essuyer toute condensation. Si le problème persiste, contactez un technicien agréé pour obtenir de l'aide.

L'appareil fait du bruit	<p>1) Le liquide réfrigérant produit des bruits dans le système de refroidissement.</p> <p>2) Le bruit est produit pendant le fonctionnement du compresseur, car le fluide frigorigène circule dans l'unité.</p> <p>3) Assurez-vous que le réfrigérateur est nivelé et équilibré.</p> <p>4) Les produits ont été placés incorrectement dans le réfrigérateur. Placez les produits correctement dans le réfrigérateur</p> <p>5) Vérifiez si les composants du réfrigérateur sont dans la bonne position.</p>
La porte de la cave à vin ne se ferme pas correctement	<p>Assurez-vous que les objets ne bloquent pas la porte.</p> <p>Assurez-vous que le réfrigérateur n'est pas excessivement rempli.</p> <p>Assurez-vous que le réfrigérateur n'est pas incliné.</p>
Fonctionnement à long terme du compresseur	<p>Il est normal que le compresseur fonctionne longtemps à des températures ambiantes élevées.</p> <p>Éviter le débordement.</p> <p>Laisser refroidir les boissons chaudes avant de les placer dans l'appareil.</p> <p>Évitez l'ouverture fréquente de la porte.</p>
Indicateurs et éclairage LED éteints	<p>Dans le cas où les indicateurs LED de l'affichage de contrôle de température ou de l'éclairage intérieur de la Cave à Vin sont inactifs, alors que l'appareil est sous tension et fonctionne, veuillez contacter votre service après-vente local pour un entretien approprié.</p>

Description des Codes d'erreur

E1 - Capteur de température du réfrigérateur avec défaut

E4 - Capteur de dégivrage du réfrigérateur avec défaut

E6 - Défaut de communication

E7 - Défaillance du capteur de température ambiante

Dans le cas où les codes d'erreur ci-dessus apparaissent sur le panneau d'affichage numérique, contactez le service après-vente ou contactez le revendeur agréé.

NOTE: Toutes les images du manuel sont uniquement à des fins explicatives. La forme réelle de l'appareil que vous avez acheté peut-être légèrement différente, mais les fonctions sont identiques.

Activez votre Garantie

- Visitez notre site Web et activez votre garantie via le lien ci-dessous ou en scannant le code QR

<https://www.inventorappliances.com/fr/carte-de-garantie-de-2-ans>



- Remplissez tous les champs comme indiqué ci-dessous

Pour activer la carte de garantie, veuillez remplir les champs suivants

Détails du Propriétaire	Détails de l'Appareil
Nom Complet*	Type de l'Appareil*
Adresse*	Numéro de série de l'appareil*
Code Postale*	Date d'achat*
Numéro de téléphone*	Numéro de facture*
Adresse électronique*	Détails Supplémentaires

Abonnez-vous à notre Newsletter Inventor

* Champ requis
Avec la carte de garantie actuelle vous acceptez les termes et conditions.

ENVOYER

- Une fois la soumission de garantie accomplie, un message de confirmation sera envoyé à votre courrier électronique

Les pièces commandées dans le tableau ci-dessous peuvent être obtenues par INVENTOR :

Pièces commandées	Fourni par	Durée minimale requise
Thermostats	Personnel professionnel de maintenance	Au moins 7 ans après le lancement du dernier modèle sur le marché
Capteurs de température	Personnel professionnel de maintenance	Au moins 7 ans après le lancement du dernier modèle sur le marché
Circuits imprimés	Personnel professionnel de maintenance	Au moins 7 ans après le lancement du dernier modèle sur le marché
Sources de lumière	Personnel professionnel de maintenance	Au moins 7 ans après le lancement du dernier modèle sur le marché
Poignées de porte	Agents de réparation professionnels et/ou consommateurs	Au moins 7 ans après le lancement du dernier modèle sur le marché
Charnières de porte	Agents de réparation professionnels et/ou consommateurs	Au moins 7 ans après le lancement du dernier modèle sur le marché
Plateaux	Agents de réparation professionnels et/ou consommateurs	Au moins 7 ans après le lancement du dernier modèle sur le marché
Paniers	Agents de réparation professionnels et/ou consommateurs	Au moins 7 ans après le lancement du dernier modèle sur le marché
Joint de porte	Agents de réparation professionnels et/ou consommateurs	Au moins 10 ans après le lancement du dernier modèle sur le marché

SOMMARIO

1. ISTRUZIONI PER LA SICUREZZA E AVVERTENZE.....	86
2. INFORMAZIONI ELETTRICHE.....	88
3. OSSERVAZIONI GENERALI E PROTEZIONE AMBIENTALE.....	88
4. AZIONI PRIMA DELL' USO.....	89
5. CONOSCERE LA VOSTRA CANTINETTA VINO.....	90
6. SPECIFICHE TECNICHE DELLA CANTINETTA VINO.....	91
7. LINEE GUIDA PER L'INSTALLAZIONE.....	92
8. PANNELLO DI CONTROLLO • FUNZIONI.....	93
9. MANUTENZIONE E PULIZIA.....	95
10. STOCCAGGIO.....	96
11. SUGGERIMENTI.....	96
12. DOMANDE FREQUENTI E SUGGERIMENTI PER LA RISOLUZIONE DEI PROBLEMI PIU' COMUNI.....	97

Gentile Cliente,

Congratulazioni per la sua scelta!

La cantinetta vino Inventor è in grado di creare le condizioni ideali per una corretta maturazione dei vini all'interno delle bottiglie, migliorando al 100% la qualità delle vostre bevande preferite. Il suo basso consumo energetico ed il suo disegno moderno rappresentano la combinazione ideale rendendo il Mini Frigo Inventor la scelta migliore!

Si prega di fare riferimento a questo manuale per ottenere la massima efficienza della vostra cantinetta vino, attraverso le linee guida incluse nelle pagine seguenti risparmiando in tal senso tramite un uso intelligente di questo dispositivo.

1. ISTRUZIONI PER LA SICUREZZA E AVVERTENZE

- L'uso di questo apparecchio non è consigliato ai minori di otto (8) anni. Assicurarci che i bambini, le persone con disabilità ed in genere persone carenti di esperienza e dimestichezza col prodotto siano supervisionati, a seconda dei casi, da persone responsabili della loro sicurezza e che non intraprendano azioni come la pulizia o la manutenzione dell'apparecchio.
- È importante garantire una adeguata supervisione agli bambini e non lasciarli mai giocare con l'apparecchio.
- Questo apparecchio è destinato ad essere utilizzato nelle applicazioni domestiche e similari quali:
 - 1) Appartamenti, case di campagna, zone per cucinare riservate al personale nei locali, uffici e in altri ambienti di lavoro.
 - 2) Da clienti in alberghi, ostelli, bed and breakfast e altri ambienti di tipo residenziale.
- Questo prodotto ad uso domestico è destinato esclusivamente alla conservazione del vino. Non utilizzare questo dispositivo per conservare sangue, droghe, prodotti biologici o altri oggetti.
- Non installare l'apparecchio in ambienti troppo umidi o troppo freddi, come cassette da giardino, monoblocchi prefabbricati da cantiere, garage o cantinette.
- Questo dispositivo deve essere sempre tenuto in posizione verticale per evitare danni.
- Se il cavo di alimentazione è danneggiato, deve essere sostituito dal produttore, il suo agente di servizio o da una persona similmente qualificata, al fine di evitare pericoli. Non tentare mai di smontare, riparare o modificare il dispositivo.
- Le aperture di ventilazione posizionate nella parte esteriore dell'apparecchio che nella struttura interna devono essere prive di ostacoli. Non utilizzare mezzi meccanici o altri dispositivi per accelerare lo sbrinamento, ma servirsi unicamente di quelli consigliati dal produttore.
- Poiché questo dispositivo è pesante, è sempre consigliabile procedere con cautela durante il suo trasferimento. Si consiglia l'uso dei guanti di sicurezza.
- Prima di trasferire questo apparecchio, sollevare leggermente dalla parte anteriore, per evitare danni al pavimento.
- Non tentare di riparare, smontare o modificare l'apparecchio. Rivolgersi ad un tecnico autorizzato per la riparazione o la manutenzione di questo dispositivo.
- Non avviare o spegnere l'unità usando il cavo di alimentazione.
- Durante il funzionamento, non toccare il compressore o il condensatore. Prestate attenzione in quanto caldi.
- Il fabbricante di questo prodotto vieta il posizionamento di regolatori, adattatori di alimentazione o altri apparecchi posizionati sopra il dispositivo. Questo apparecchio non è destinato per essere usato come una dispensa alimentare.
- Non collocare oggetti pesanti sul cavo di alimentazione. Assicurarci che il cavo sia libero.
- Non coprire il cavo con tappeti, tappetini, moquette o simili rivestimenti. Disporre il cavo lontano da zone trafficate e dove non ci si possa inciampare.
- Non usare dispositivi elettronici nei scompartimenti per la conservazione degli alimenti a condizione che non siano stati approvati dal produttore.
- Non conservare sostanze esplosive ed infiammabili, come bombolette spray nell'apparecchio.
- Il circuito di refrigerazione deve rimanere intatto. In presenza di perdite o danni ad esso si prega di essere estremamente cauti che non si sviluppino scintille, fiamme o altri sorgenti di ignizione. Siete pregati di far arieggiare la stanza.
- Non sedersi o salire sul dispositivo.
- Per evitare possibili lesioni, prestare attenzione alle dita mentre si chiude la porta dell'unità. Chiudere delicatamente la porta aiuterà a prevenire lo spostamento degli oggetti all'interno.
- Non rimuovere gli oggetti dalla cantinetta con le mani bagnate onde evitare possibili congelamenti.
- Non posizionare l'unità alla luce solare diretta o in prossimità di altri fonti di riscaldamento ad esempio radiatori, fornelli, forni o piani cottura.
- Non utilizzare l'unità in prossimità di fonti di calore, sostanze chimiche, radiatori, materiali infiammabili o fiamme.

- L'apertura dello sportello per lunghi periodi può causare un significativo aumento della temperatura negli scomparti dell'apparecchio.
 - Pulire regolarmente le superfici che possono venire a contatto con gli alimenti e i sistemi di drenaggio accessibili.
 - Pulire i serbatoi per la refrigerazione dell'acqua (dispenser) in caso di mancato utilizzo per 48 h o se l'acqua non è stata prelevata per 5 giorni consecutivi far defluire tutta l'acqua presente nell'impianto idrico collegato alla fornitura di acqua. (nota 1)
 - Conservare la carne cruda e il pesce in contenitori adeguati nel frigorifero, in modo che non vengano a contatto con altri alimenti o vi gocciolino sopra.
- ** I compartimenti a due stelle per i cibi congelati sono adatti per la conservazione di cibi pre-congelati e per la conservazione e preparazione di gelati e ghiaccioli (nota 2)
Gli scomparti a una stella* , a due stelle ** e a tre stelle *** non sono adatti al congelamento di cibi freschi (nota 3).
- Se il frigorifero viene lasciato vuoto per un lungo periodo di tempo, spegnerlo, sbrinarlo, pulirlo, asciugarlo e lasciare la porta aperta per evitare la formazione di muffa all'interno dell'apparecchio.
 - Per i frigoriferi senza scomparto a 4 stelle: questo dispositivo di refrigerazione non è adatto al congelamento degli alimenti (nota 4).
- Nota 1,2,3,4: si prega di verificare l'applicabilità in base al tipo di scompartimento
- Elettrodomestico non destinato all'incasso: questo frigorifero non è destinato ad essere utilizzato come un apparecchio da incasso.
 - Prestare particolare attenzione alle porte o ai coperchi con serrature e chiavi, in quanto le chiavi devono essere tenute fuori dalla portata dei bambini e non nelle vicinanze del frigorifero, per evitare che i bambini si chiudano accidentalmente all'interno.
 - La sostituzione e la manutenzione della lampadina a LED deve essere eseguita dal produttore, da un suo tecnico o da una persona similmente qualificata.

• **SUGGERIMENTO:** Al primo utilizzo della cantinetta vino, lasciare funzionare l'unità per 24 ore.

2. INFORMAZIONI ELETTRICHE

- La targhetta dati, con tutti i dati elettrici e tecnici di questo apparecchio, si trova sul retro del dispositivo.
- L'apparecchio deve essere installato in conformità alle normative nazionali in materia di cablaggio.
- Assicurarsi che l'unità sia collegata con una messa a terra appropriata. Per ridurre al minimo i rischi di scosse elettriche e di incendi, è necessario un efficiente impianto di messa a terra. Il cavo di alimentazione è dotato di una spina con messa a terra a due poli per la protezione contro pericoli di scosse elettriche.
- L'unità deve essere collegata ad una presa a muro con messa a terra. Se la presa al muro che si intende utilizzare non è adeguatamente messa a terra o protetta da un interruttore fusibile temporizzato o un interruttore a circuito, chiedere a un elettricista qualificato di installare la corretta presa.
- Utilizzare solo prese di corrente da 10 A o superiori.
- Questa cantinetta di vino richiede un'alimentazione a 220-240V / 50Hz AC, eventuali fluttuazioni di tensione superiori a 220-240V±10% possono causare il malfunzionamento e il danneggiamento dell'unità.
- Assicurarsi che la presa sia accessibile dopo l'installazione della cantinetta vino.
- Non utilizzare l'apparecchio con cavi di prolunga o adattatori per la spina.
- Non danneggiare i componenti elettrici (ad esempio la spina principale, il cavo principale, il compressore). Contattare il servizio di assistenza o un elettricista certificato per cambiare i componenti elettrici.
- Per evitare lesioni personali, scollegare sempre l'alimentazione elettrica del dispositivo, prima della sua manutenzione.



Assicurarsi che il termostato interno sia spento (OFF) prima di rimuovere la spina dalla presa di corrente. Non tirare o trascinare il cavo di alimentazione per staccare la spina di alimentazione.

3. OSSERVAZIONI GENERALI E PROTEZIONE AMBIENTALE

Smaltimento di componenti non più utilizzabili:

Seguire le istruzioni riportate di seguito, quando si utilizza questo frigorifero nei paesi europei.

● Questo apparecchio richiede un trattamento speciale per lo smaltimento. Nell'Unione Europea, le apparecchiature elettroniche non devono essere trattate come rifiuti domestici, ma devono essere smaltite in conformità alla Direttiva 2002/96/CE del Parlamento Europeo e del Consiglio, del 27 gennaio 2003, relativa alle vecchie apparecchiature elettriche ed elettroniche. Al termine della sua vita, si prega di smaltire questo dispositivo secondo i requisiti legali. Non smaltire l'apparecchio tra i rifiuti urbani indifferenziati.

Le sostanze pericolose possono infiltrarsi nelle falde acquifere trovando in tal modo strada nella catena alimentare mettendo in pericolo la vostra salute e l'ambiente.

● Per lo smaltimento l'utente ha a sua disposizione diverse soluzioni:

A) Il Comune ha istituito sistemi di raccolta per lo smaltimento dei rifiuti elettronici senza spese per l'utente.

B) Al momento dell'acquisto di un nuovo prodotto, il rivenditore ritirerà il vecchio prodotto gratuitamente.

C) Il produttore s'impegna a ritirare il vecchio apparecchio destinato allo smaltimento a titolo gratuito per l'utente. Siete pregati di rimuovere tutte le porte prima dello smaltimento per impedire l'intrappolamento accidentale dei bambini.

D) Poiché i vecchi prodotti contengono componenti preziosi, possono essere venduti a chi rottama componenti metallici.



4. AZIONI PRIMA DELL' USO

Manuale d' uso



Cantina vino

Troverete le istruzioni inerenti alla garanzia elettronica, nell'ultima pagina (sezione in Italiano) di questo manuale.

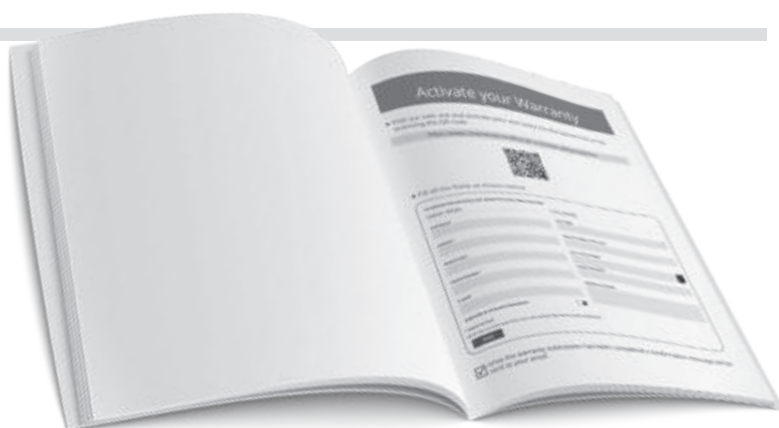

Per la presentazione della garanzia, è necessario compilare il campo con il numero seriale (SN). Suddetto numero può essere individuato sul retro del dispositivo.

5. CONOSCERE LA VOSTRA CANTINETTA VINO



- 1.** Ripiani a griglia **2.** Luce a led **3.** Filtro di Essicazione
4. Porta in vetro dotata di filtro UV **5.** Maniglia **6.** Display di Controllo della Temperatura
7. Piedini Regolabili **8.** Cavo di alimentazione



6. SPECIFICHE TECNICHE DELLA CANTINETTA VINO

NUMERO SERIALE	SK-34BD
Categoria	CANTINETTA VINO
Classe Energetica	G
Alimentazione (V/Hz/Ph)	220-240~/50/1
Consumo Elettrico (kWh/annum)	140
Volume di Stoccaggio Totale (L)	93
Refrigerante / Massa (g)	R600a/33
Classe Climatica	SN,N,ST
Livello Di Rumorosita db(A)	40
Peso Netto(kg)	25.2
Dimensioni (LxLxA) (mm)	470x440x845
Lunghezza del cavo di alimentazione (mm)	1975
Colore	NERO
Numero di comparti	6
Luce Interna	SI
Porta Reversibile	NO
Da Incasso	NO

Situare l'apparecchio in una posizione in cui la temperatura ambiente corrisponda alla classificazione climatica per cui è stata progettata. La classificazione climatica può essere trovata sulla targhetta dati. La tabella seguente riporta la classificazione del clima e la relativa temperatura ambiente corrispondente.

SN	10 - 32°C (ambiente freddo)
N	16 - 32°C (normale)
ST	16 - 38°C (semi-tropicale)
T	16 - 43°C (tropicale)

La cantinetta vino non può operare efficacemente se la temperatura della stanza è inferiore a 16°C. Se la temperatura all'interno del dispositivo diventa troppo bassa è possibile che si verifichino danni al suo contenuto. Potrebbe anche verificarsi un accumulo di ghiaccio sulla porta del dispositivo se la temperatura della stanza superasse i 32 gradi centigradi o se l'umidità raggiungesse la percentuale del 72% di RT (Umidità Relativa).

Dimensioni Interne (mm)

* È possibile che ci sia una divergenza con le dimensioni contenute nell'immagine. Ricorrere al prodotto acquistato.



7. LINEE GUIDA PER L'INSTALLAZIONE

Posizionamento

Prima di procedere al posizionamento di questa unità, tenere presente che la superficie di collocamento deve essere livellata, strutturalmente solida e resistente mentre la stanza deve essere ben ventilata, senza fonti di riscaldamento supplementari nelle vicinanze.

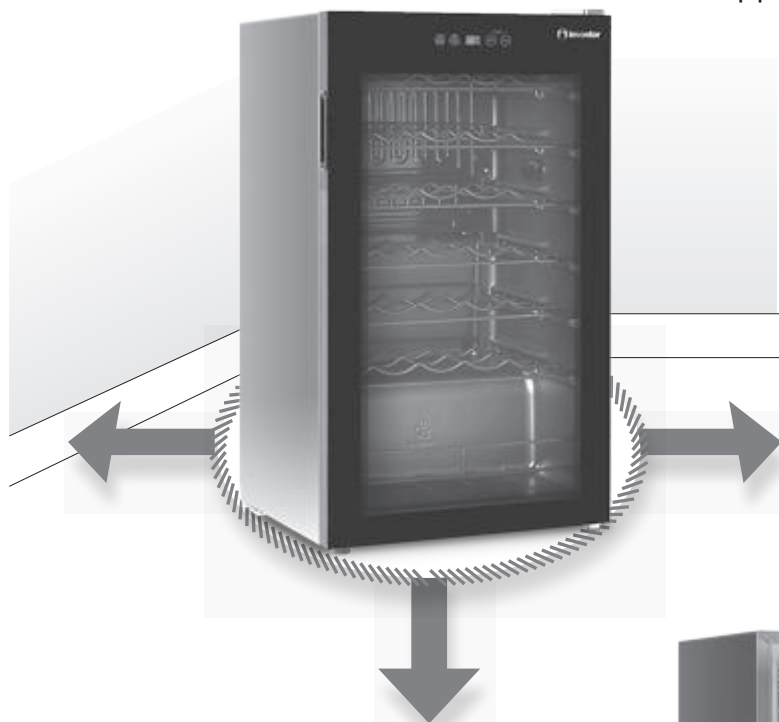

1. Consentire una sufficiente ventilazione dell'aria che circonda l'unità. La parte posteriore di questo apparecchio deve essere contro un muro che consente una ventilazione sufficiente così come segue:

- ✓ 20 cm dalla parte superiore
- ✓ 15 cm dalla parte posteriore.
- ✓ 40 cm da tutti i lati.

2. Attendere almeno mezz'ora prima di collegare l'apparecchio all'alimentazione, consentendo a tutti i fluidi di fluire nuovamente verso il compressore.



Livellare l'unità

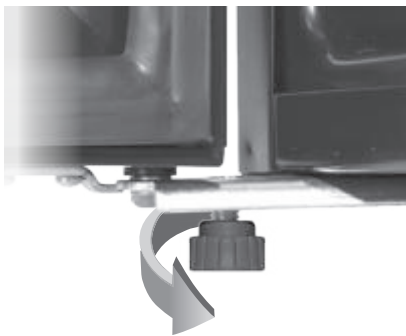

Regolare i due piedini di livellamento situati sulla parte anteriore dell'unità. Se l'unità non è allineata correttamente, sia la porta stessa che la sua guarnizione magnetica non aderiranno correttamente.

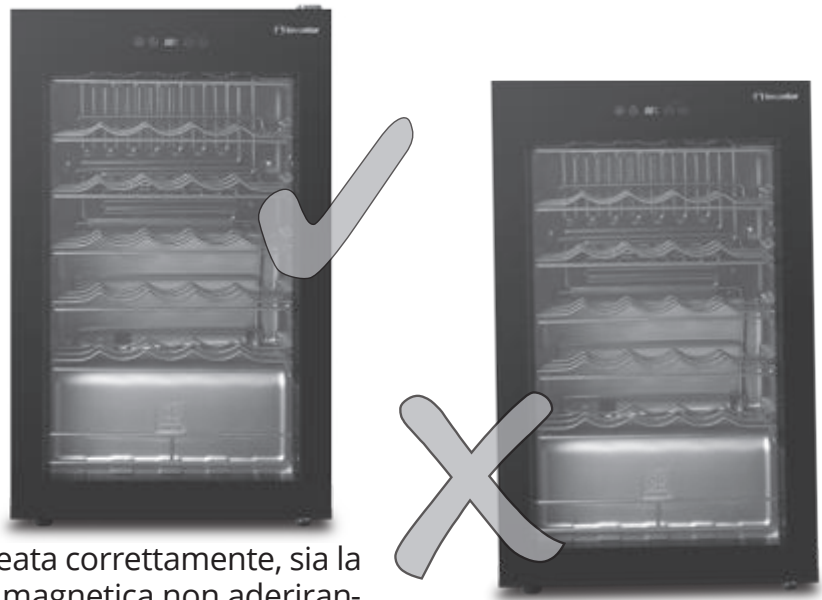

8. PANNELLO DI CONTROLLO • FUNZIONI

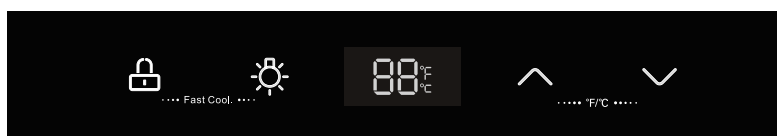

Tasto di blocco



Tenere premuto il  tasto per 3 secondi per attivare o disattivare la funzione di blocco.

• Quando la cantinetta vino è in modalità "Blocco", non è possibile attivare altre funzioni ad eccezione della modalità di illuminazione.

Modalità di illuminazione

Tenere premuto il pulsante  per attivare o disattivare la modalità di illuminazione.

Modalità di raffreddamento rapido

Premere in contemporanea il tasto di  e il tasto di  per 3 secondi per attivare o disattivare la modalità di raffreddamento rapido. Quando la sigla FC apparirà sul display, la modalità di raffreddamento rapido si attiverà. Se l'utente non l'ha disattivata manualmente, essa durerà per 24 ore e poi si disattiverà automaticamente. In caso di interruzione di corrente, la modalità di raffreddamento rapido si disattiverà automaticamente.



Display digitale

Al primo utilizzo, il pannello del display digitale si accenderà per circa 3 secondi, e sarà seguito da un suono di avvio. Dopo i 3 secondi, l'unità entrerà nel suo normale funzionamento.

Quando l'unità si trova in modalità di blocco, il display si spegnerà se non verrà eseguita alcuna operazione con i tasti per 30 secondi

I tasti del display digitale devono essere premuti con attenzione. Inoltre, si consiglia vivamente di posizionare la cantinetta del vino lontano da aree magnetiche ed aree con elevati livelli di umidità, per garantire il suo funzionamento ottimale.

Scelta della visualizzazione della temperatura in Celsius o Fahrenheit.

Tenere premuti contemporaneamente il tasto freccia SU  e il tasto freccia GIÙ  per selezionare tra Fahrenheit o Celsius.

Temperature setting Impostazione della temperatura

Premendo il tasto freccia SU  la temperatura aumenterà di 1°C.

Una volta regolata la temperatura desiderata la cantinetta vino funzionerà in base al valore impostato.

Premendo il tasto freccia GIÙ  la temperatura diminuirà di 1°C.

Una volta regolata la temperatura desiderata la cantinetta vino funzionerà in base al valore impostato

- L'intervallo di impostazione della temperatura in Celsius è tra 5-18°C mentre l'intervallo di impostazione della temperatura in Fahrenheit è tra 41-65°F.



Per determinare l'impostazione corretta della temperatura, prendere in considerazione quanto segue:

- ✓ Temperatura ambiente.
- ✓ Con quale frequenza si apre la porta del frigorifero.
- ✓ La quantità delle bottiglie da conservare.
- ✓ Posizione dell'apparecchio.

Memoria intelligente

Questa unità è dotata di una memoria intelligente. In caso di interruzione di corrente, una volta riaccesa, l'unità funzionerà con le ultime impostazioni applicate.

Suggerimenti utili per la disposizione delle bottiglie

La circolazione d'aria crea diverse temperature all'interno della cantinetta vino, con le temperature più alte che si verificano nella parte superiore e quelle più basse nella parte inferiore della stessa.

Sistemare le bottiglie di vino dall'alto verso il basso come suggerito di seguito:

- Vino rosso forte
- Vino rosato e delicato
- Vino bianco
- Champagne e spritz (aperitivi)

I vini che devono essere serviti devono avere una temperatura inferiore rispetto alla temperatura di servizio. Ciò consentirà al vino di "riposare" e raggiungere comunque la temperatura di servizio corretta.

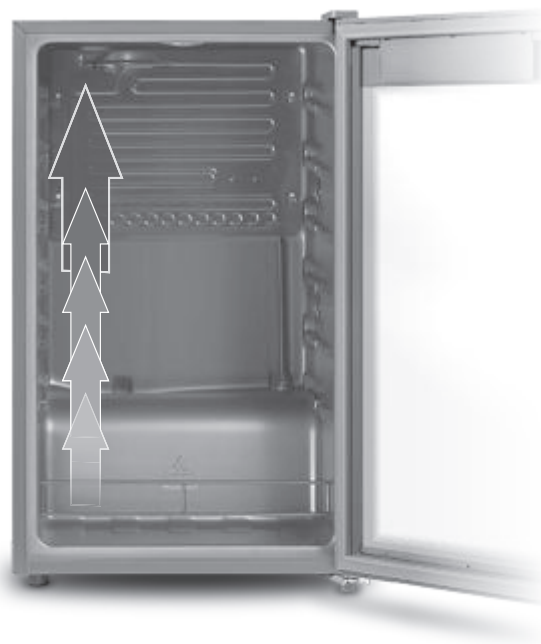

Filtro di essiccazione

Con lo speciale filtro di essiccazione, i vini mantengono l'umidità di cui hanno bisogno e rimangono invariati.

9. MANUTENZIONE E PULIZIA



Prima di pulire l'apparecchio, staccare la spina dalla presa di alimentazione e rimuovere tutti i ripiani.

- Pulire l'apparecchio con un panno morbido e umido. Usare solo detergenti neutri.
- Pulire l'interno dell'unità con una soluzione di bicarbonato di sodio debole e sciacquare con acqua calda applicando una spugna o un panno umido.
- Utilizzare un panno umido per pulire l'esterno tenendo presente che la porta deve essere chiusa in modo tale da evitare che la sporcizia si accumuli sulla guarnizione magnetica o all'interno dell'apparecchio.
- Rimuovere possibili tracce di acqua presenti sul pannello di controllo della porta.

- Pulire la guarnizione della porta solo con acqua.
- Dopo la pulizia, asciugare l'interno con un panno asciutto e acqua pulita.

- Lasciare asciugare l'apparecchio per circa 1-2 ore.
- Collegare alla presa la spina di alimentazione. L'apparecchio continuerà la funzione di conservazione fino al raggiungimento della temperatura impostata.
- Assicurarsi di pulire regolarmente il foro di scarico dell'acqua per garantire un drenaggio adeguato.



**Pulire l'interno
dell'apparecchio
UNA VOLTA
AL MESE**



- **Non utilizzare prodotti abrasivi, pani o spugne con superfici abrasive, solventi o oggetti metallici. Non utilizzare spray d'acqua e vapore per pulire l'apparecchio.**
- **Non utilizzare pani di pulizia estremamente umidi. È necessario evitare qualsiasi umidità attorno ai componenti elettronici. Qualsiasi traccia di umidità intorno ai componenti elettrici, dovrebbe essere evitata.**
- **È vietato l'uso di pulitori ad alta pressione o a getto di vapore, poiché questi ultimi sono molto pericolosi.**

Sbrinamento

Quando il compressore è in funzione, è possibile che si formino gocce d'acqua o ghiaccio nella parte posteriore dell'unità. Questa è una operazione normale dell'unità. Non è necessario rimuovere le gocce d'acqua o il ghiaccio, poiché l'acqua scongelata verrà raccolta nel serbatoio di scarico, condotta in seguito nella vaschetta di smaltimento dell'acqua, situata sopra il compressore per essere infine vaporizzata con il passare del tempo.



- **Non utilizzare mai oggetti taglienti o metallici per rimuovere il ghiaccio durante lo sbrinamento**
- **Non utilizzare dispositivi o strumenti meccanici per accelerare il processo di sbrinamento senza aver prima consultato il produttore**

10. STOCCAGGIO

Nel caso in cui l'unità non venga utilizzata per un lungo periodo di tempo, si prega di seguire le istruzioni sottostanti per uno stoccaggio appropriato dell'apparecchio:

- Dopo aver spento l'unità, attendere un giorno prima di procedere con il stoccaggio.
- Rimuovere tutti gli oggetti dall'interno.
- Pulire le parti estraibili del dispositivo.
- Lasciare la porta aperta per evitare odori spiacevoli.
- Coprire il dispositivo.
- Stoccare l'unità in posizione verticale in un luogo asciutto e ben ventilato lontano dalla luce diretta del sole.

11. SUGGERIMENTI

- ✓ Non situare gli alimenti troppo vicino. Assicurare una distanza sufficiente per una corretta circolazione dell'aria nella cantinetta vino.
- ✓ Evitare l'uso frequente della porta in tempo umido o caldo. Tenere a mente che una volta aperta la porta deve essere chiusa il più presto possibile.
- ✓ Non situare gli alimenti a contatto diretto con la parete di fondo del frigorifero, lasciare sempre spazio.
- ✓ Non posizionare mai all'interno dell'apparecchio, alimenti caldi o bollenti senza permettere a loro un raffreddamento adeguato.
- ✓ Assicurarsi che la parete dietro l'apparecchio sia priva di sporco e polvere, in particolare per le unità equipaggiate con condensatore esterno.
- ✓ Non conservare vino in cartone all'interno di questo dispositivo.
- ✓ Evitare l'inserimento di bevande calde.
- ✓ Inumidire il tappo prima di rimetterlo nella bottiglia per evitare la creazione di uno spazio d'aria tra il tappo e la bottiglia.

Consigli utili su come servire il vino

✓ Prima di essere servito il vino deve essere lasciato riposare. (vino rosso: 4-5 ore e vino rosato: 2-5 ore). I vini bianchi e lo champagne possono essere serviti immediatamente.

Tipi di Vino	Temperatura di Servizio
Rosso Bordeaux	18°C
Còtes du Rhone rosso/Barolo Famiglia Louis rosso secco/ Barolo	17°C
Burgundy rosso/ Bordeaux rosso	16°C
Porto	15°C
Burgundy rosso giovane	14°C
Vino rosso giovane	12°C
Giovane Beaujolais/tutti i vini con un basso contenuto di zuccheri residui	11°C
Vini bianchi invecchiati/Chardone	10°C
Sherry	9°C
Vini bianchi giovani da vendemmia tardiva	8°C
Vini bianchi Loire/Entre-deux-Mers	7°C

12. DOMANDE FREQUENTI E SUGGERIMENTI PER LA RISOLUZIONE DEI PROBLEMI PIU' COMUNI

PROBLEMI	POSSIBILI CAUSE/RIMEDI PROPOSTI
L' apparecchio non funziona.	La spina non è nella presa. Assicurarsi che la spina di alimentazione della cantinetta vino sia spinta completamente nella presa.
La temperatura nella cantinetta vino è troppo alta o troppo bassa.	1) Il termostato è stato impostato in modo errato. Regolare correttamente il termostato. 2) Spegnere l'alimentazione e attendere 5 minuti per il resettaggio automatico della temperatura.
La cantinetta vino non raffredda nella parte inferiore dell' dispositivo	Apertura frequente della porta o superamento del stoccaggio massimo consentito delle bottiglie. Tenere la porta chiusa per circa 4-5 ore, quindi ricontrollare.
La condensa appare sulla superficie interna dell'unità	Ciò può essere causato da una variazione della temperatura della stanza. Utilizzare un panno morbido per eliminare la condensa. Se il problema persiste, contattare un tecnico certificato per l'assistenza.

L'apparecchio emette rumori	<p>1) Il liquido refrigerante provoca un suono di gorgoglio nel sistema di raffreddamento.</p> <p>2) Il rumore viene prodotto durante il funzionamento del compressore, in quanto il fluido refrigerante viene pompato all'interno dell'apparecchio.</p> <p>3) Assicurarsi che la cantinetta vino sia livellata ed equilibrata.</p> <p>4) Le bottiglie sono state posizionate e disposte in modo errato nella cantinetta vino. Inserire correttamente le bottiglie nella cantinetta vino.</p> <p>5) Controllare se i componenti dell'unità siano nella posizione corretta.</p>
La porta della cantinetta vino non può essere chiusa correttamente	<p>Assicurarsi che nessun oggetto o blocchi la porta.</p> <p>Assicurarsi che l'unità non sia troppo piena.</p> <p>Assicurarsi che l'unità non sia inclinata.</p>
Funzionamento continuo del compressore	<p>È normale che il compressore funzioni per un lungo periodo di tempo durante temperature ambientali alte.</p> <p>Evitare di riempire eccessivamente.</p> <p>Evitare l'apertura frequente della porta.</p>
Display LED inattivo	<p>Nel caso in cui il display LED per la regolazione della temperatura sia inattivo oppure l'illuminazione interna sia scarsa o assente, nonostante il dispositivo risulta essere regolarmente alimentato e funzionante, siete pregati di contattare l'assistenza post-vendita o il rivenditore autorizzato per un servizio di assistenza appropriato.</p>

Interpretare i codici di errore

E1 - Errore del sensore di temperatura del dispositivo

E4 - Errore del sensore di sbrinamento del dispositivo

E6 - Guasto di comunicazione

E7 - Guasto del sensore di temperatura ambiente

Nel caso in cui i codici di errore sopra indicati vengano visualizzati sul pannello del display digitale, contattare l'assistenza post-vendita o il vostro rivenditore autorizzato.

N O T A: Tutte le immagini contenute nel manuale sono fornite solo a scopo esplicativo. La forma effettiva dell'unità acquistata può essere leggermente diversa, ma le specifiche tecniche e le funzioni permangono le stesse.

Attiva la tua garanzia

- Visita il nostro sito web e attiva la tua garanzia tramite il link sottostante o tramite la scansione del codice QR

<http://www.inventorappliances.com/garanzia>



- Compilare tutti i campi come indicato di seguito

Per attivare la garanzia elettronica si prega di compilare i campi seguenti

Dettagli del proprietario	Dettagli dell' Unità
Nome Completo* <input type="text"/>	Tipo di Unità* <input type="text"/>
Indirizzo di posta* <input type="text"/>	Numero seriale dell'Unità* <input type="text"/>
Codice Postale* <input type="text"/>	Data di acquisto* <input type="text"/>
Numero telefonico* <input type="text"/>	Numero di fattura* <input type="text"/>
Email* <input type="text"/>	Dettagli aggiuntivi <input type="text"/>

Sottoscriviti al nostro servizio di Newsletter

* Campo obbligatorio
Con la presente garanzia elettronica l'utente accetta i termini e le condizioni

- Una volta completata la presentazione della garanzia, verrà inviato un messaggio di conferma alla tua email

I pezzi di ricambio elencati nella seguente tabella possono essere acquistati direttamente da Inventor:

Pezzo di ricambio	Ordinabile da	Tempo minimo di reperibilità
Termostati	Personale addetto alla manutenzione	Almeno 7 anni a decorrere dalla data di immissione sul mercato dell'ultimo modello
Sensori di Temperatura	Personale addetto alla manutenzione	Almeno 7 anni a decorrere dalla data di immissione sul mercato dell'ultimo modello
Schede a circuito stampato	Personale addetto alla manutenzione	Almeno 7 anni a decorrere dalla data di immissione sul mercato dell'ultimo modello
Lampadine	Personale addetto alla manutenzione	Almeno 7 anni a decorrere dalla data di immissione sul mercato dell'ultimo modello
Maniglie	Personale addetto alla manutenzione e/o utenti finali	Almeno 7 anni a decorrere dalla data di immissione sul mercato dell'ultimo modello
Cerniere delle porte	Personale addetto alla manutenzione e/o utenti finali	Almeno 7 anni a decorrere dalla data di immissione sul mercato dell'ultimo modello
Vaschette	Personale addetto alla manutenzione e/o utenti finali	Almeno 7 anni a decorrere dalla data di immissione sul mercato dell'ultimo modello
Cassetti	Personale addetto alla manutenzione e/o utenti finali	Almeno 7 anni a decorrere dalla data di immissione sul mercato dell'ultimo modello
Guarnizioni per porte	Personale addetto alla manutenzione e/o utenti finali	Almeno 10 anni a decorrere dalla data di immissione sul mercato dell'ultimo modello

ÍNDICE

1. INSTRUCCIONES DE SEGURIDAD Y ADVERTENCIAS	102
2. INFORMACIÓN ELECTRÓNICA	104
3. OBSERVACIONES EN MATERIA DE PROTECCIÓN MEDIOAMBIENTAL.....	104
4. ANTES DEL USO	105
5. FAMILIARIZARSE CON SU NEVERA PARA VINOS	106
6. CARACTERÍSTICAS DE LA NEVERA PARA VINOS.....	107
7. GUÍA DE INSTALACIÓN	108
8. CUADRO DE CONTROL • FUNCIONES	109
9. MANTENIMIENTO Y LIMPIEZA	111
10. ALMACENAMIENTO	112
11. CONSEJOS	112
12. RESOLUCIÓN DE PROBLEMAS.....	113

Apreciado consumidor,

¡Felicidades por su elección!

Las neveras para vinos Inventor crean las condiciones ideales para la perfecta maduración del vino en la botella, fomentando 100% la calidad de sus bebidas preferidas. Su bajo consumo energético y su moderno diseño, ¡son la combinación ideal para hacer de las Neveras para Vinos Inventor la mejor elección!

Le rogamos que siga las indicaciones referidas en este manual de la Nevera para Vinos para obtener tanto ahorro energético como eficiencia de rendimiento.

1. INSTRUCCIONES DE SEGURIDAD Y ADVERTENCIAS

- No se debe permitir que ningún niño menor de 8 años haga funcionar este aparato electrónico. Los niños y las personas con discapacidad física, sensorial o mental deben estar supervisados y deben conocer en profundidad su manejo y sus posibles peligros. No se debe permitir que estas personas realicen la limpieza y mantenimiento de este aparato.
- Es importante que se proporcione la supervisión apropiada y que ningún menor se quede sin vigilancia con este aparato.
- Este aparato está diseñado para un uso doméstico y en entornos residenciales como:
 - 1) Fincas; zonas para personal de cocina, en tiendas, oficinas y otros lugares de trabajo;
 - 2) Por clientes en hoteles, hostales, pensiones u otro tipo de entornos residenciales.
- Este producto doméstico está diseñado para el almacenamiento de vino exclusivamente. No emplee este aparato para almacenar sangre, drogas, productos biológicos u otros artículos.
- No instale el dispositivo en zonas demasiado húmedas o demasiado frías, como dependencias exteriores, garajes o bodegas de vino.
- Este aparato debe guardarse siempre en posición vertical para evitar cualquier daño.
- Si el cable de alimentación está defectuoso, deberá ser sustituido por el fabricante, su agente técnico de servicio o una persona con capacitación similar para evitar accidentes. No trate nunca de desmontar, reparar o modificar el aparato.
- Los orificios de ventilación, tanto en el conjunto del aparato como en la estructura del empujado deben estar libres de obstrucciones. No se deben utilizar aparatos mecánicos u otro tipo de dispositivos de descongelación acelerada; tan solo pueden emplearse métodos aprobados por el fabricante.
- Debido al peso de este aparato, sea prudente en todo momento a la hora de cambiarlo de posición; se recomienda el uso de guantes.
- Cuando cambie el aparato de posición, levante suavemente de la parte delantera a fin de evitar cualquier daño en el suelo.
- No trate de reparar, desmontar o modificar este aparato. Póngase en contacto con su técnico de servicio autorizado para la reparación y el mantenimiento de este aparato.
- No haga funcionar esta unidad encendiendo o apagando la toma de corriente principal.
- Durante el funcionamiento, no toque el compresor o el condensador; tenga cuidado puesto que están calientes.
- Los fabricantes de este producto prohíben colocar reguladores, adaptadores de corriente u otro tipo de dispositivos encima de la nevera para vinos. Este dispositivo no está diseñado para emplearse en la despensa.
- No coloque objetos pesados encima del cable de alimentación. Cerciórese de que el cable no está presionado.
- No coloque el cable debajo de ningún obstáculo (moquetas, alfombras, alfombras de pasillo, etc). El cable debe estar situado fuera de zonas en donde puedan producirse accidentes causados por tropezones.
- No haga funcionar otros dispositivos electrónicos dentro de los compartimentos para guardar comida de este aparato, salvo si esté recomendado por el fabricante.
- No almacene sustancias explosivas en este aparato, como botes de aerosol con propelentes inflamables.
- El circuito refrigerante debe permanecer intacto. Si se producen daños, sea extremadamente cuidadoso respecto a llamas u otras fuentes de ignición. Ventile la habitación.
- No se sienta o se suba al aparato.
- Para evitar cualquier posible herida, sea cuidadoso con sus dedos al cerrar la puerta de la unidad. Cerrar la puerta con precaución ayuda a prevenir una mala colocación accidental de los artículos en el interior.
- Deberá evitarse sacar artículos de la Nevera para Vinos con las manos mojadas, puesto que es altamente probable que se produzcan congelaciones.
- No coloque la unidad en contacto directo con la luz solar o cerca de otras fuentes caloríficas como radiadores, cocinas, hornos o fogones.
- No emplee la unidad cerca de fuentes de calor, químicos, radiadores, materiales inflamables o fuego.

La apertura de la puerta durante largos períodos de tiempo puede provocar un aumento significativo de la temperatura en los compartimentos del aparato.

- Limpie regularmente las superficies que puedan entrar en contacto con los alimentos y los sistemas de drenaje accesibles.
- Limpie los compartimentos de agua si no se han utilizado durante 48 horas; enjuague el sistema de agua conectado al suministro de agua si no se ha extraído agua durante 5 días (nota 1).
- Almacene la carne y el pescado crudos en recipientes adecuados en el frigorífico, para que no estén en contacto con otros alimentos.
- Los compartimentos de alimentos congelados de dos estrellas son adecuados para almacenar alimentos pre-congelados, guardar helados y cubitos de hielo (nota 2).
- Los compartimentos de una, dos y tres estrellas no son adecuados para la congelación de alimentos frescos (nota 3).
- Si el aparato de refrigeración se deja vacío durante mucho tiempo, apáguelo, descongélelo, límpielo, séquelo y deje la puerta abierta para evitar el desarrollo y la aparición de moho dentro del aparato.
- Para frigoríficos sin un compartimento de 4 estrellas: este aparato de refrigeración no es apto para congelar (note 4).

Nota 1,2,3,4: Por favor confirmar si es aplicable según el tipo de compartimento de su frigorífico.

Para un electrodoméstico independiente: este aparato de refrigeración no está diseñado para ser utilizado como un electrodoméstico integrado.

Tenga especial cuidado con las puertas o tapas que tengan cerraduras y llaves, ya que las llaves deben mantenerse fuera del alcance de los niños y no en las proximidades del frigorífico, a fin de evitar que los menores se encierren accidentalmente en su interior. Cualquier sustitución o mantenimiento de las bombillas LED debe ser realizado por el fabricante, su agente de servicio o una persona cualificada similar.

- **CONSEJO:** Cuando emplee el nevera para vinos por primera vez, mantenga en funcionamiento la unidad durante 24 horas seguidas.

2. INFORMACIÓN ELECTRÓNICA

- La placa nominal, que contiene todos los datos técnicos y electrónicos de este aparato, está situada en el panel posterior.
- El dispositivo debe estar instalado de acuerdo con la normativa nacional en materia de cableado.
- Asegúrese de que el aparato esté sólidamente apoyado. Un apoyo sólido es importante puesto que minimiza los riesgos de fuego o descarga eléctrica. El cable de alimentación está equipado con un enchufe de toma de tierra para proteger contra accidentes por electrocución.
- El aparato debe emplearse con una toma de corriente debidamente conectada a tierra. Si la toma de corriente que usted quiere utilizar no dispone de una toma a tierra apropiada o protegida con un fusible de retardo o circuito disyuntor, haga que un electricista cualificado le instale un dispositivo adecuado.
- Debe emplearse exclusivamente una toma de corriente de 10A o más.
- Esta nevera de vinos requiere una corriente alterna de AC220-240V / 50Hz. Las posibles oscilaciones de corriente sobre 220-240V±10% pueden causar el funcionamiento defectuoso y daños en la unidad.
- Asegúrese de que la toma de corriente de pared permanezca accesible después de instalar la nevera para vinos.
- No emplee alargadores o adaptadores de enchufe con este aparato.
- Asegúrese de que no se haya producido ningún daño en alguno de los componentes (p. ej. toma principal, cable principal, compresor). Si se hubiera producido algún daño, le rogamos que se ponga en contacto con un Técnico de Servicio homologado o un electricista cualificado.
- Para evitar daños personales, desenchufe siempre el cable de alimentación del aparato antes de proceder al mantenimiento.



Apague el refrigerador antes de retirar el enchufe. No desconecte el enchufe de la toma de corriente de pared tirando del cable.

3. OBSERVACIONES EN MATERIA DE PROTECCIÓN MEDIOAMBIENTAL

Eliminación de equipos que ya no se utilizan.

Le rogamos que siga las siguientes instrucciones si emplea el refrigerador en países europeos.

● Este dispositivo requiere un tratamiento especial para su eliminación. En la Unión Europea, los equipos electrónicos no deben ser tratados como residuos domésticos, sino que deben ser eliminados profesionalmente de acuerdo con la Directiva 2002/96/EC del Parlamento Europeo y el Consejo del 27 de enero de 2003 en materia de electrodomésticos y equipos electrónicos viejos. La eliminación de esta unidad debe cumplir con todas las normativas legales y no debe eliminarse como residuos urbanos sin clasificar.

Las sustancias peligrosas pueden filtrarse a la capa freática, contaminando en consecuencia la cadena alimentaria, lo que supone un riesgo para su salud y el medioambiente.

● Hay varias opciones alternativas para su eliminación. Por favor, retire previamente todas las puertas antes de proceder a la eliminación para evitar que los niños se queden atrapados accidentalmente.



- A) Su municipio ha establecido un sistema de recogida de residuos electrónicos.
- B) Entrega de la unidad a su vendedor local con la adquisición de un nuevo producto.
- C) El fabricante puede aceptar hacerse cargo de la eliminación del aparato viejo.
- D) Los dispositivos viejos contienen a veces valiosos materiales para los comerciantes de chatarra.

4. ANTES DEL USO

Manual de usuario



Nevera para Vinos

Le rogamos que consulte las instrucciones de garantía electrónica, incluida en la última página (sección en inglés) de este manual.

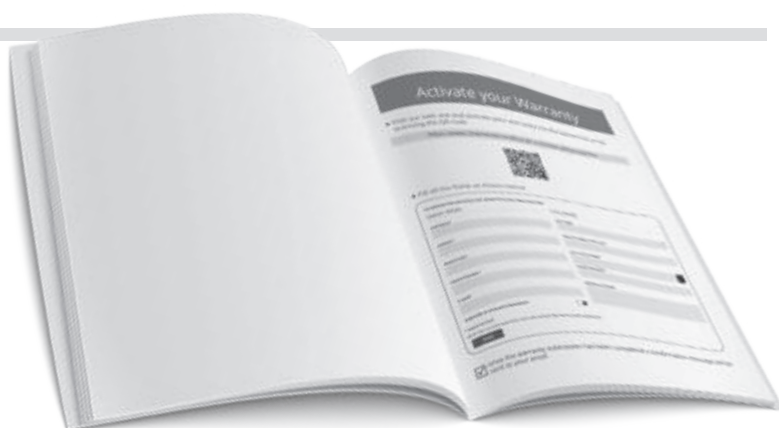

Para cuestiones de garantía, le rogamos que anote el SN (número de serie). El SN está etiquetado detrás del aparato.



5. FAMILIARIZARSE CON SU NEVERA PARA VINOS



- 1.** Estantes de Vinos **2.** Luz LED **3.** Filtro Seco **4.** Puerta de Cristal con Protección Ultravioleta
5. Encargarse de **6.** Cuadro de Control **7.** Soporte de Pata Ajustable
8. Cable de Alimentación



6. CARACTERÍSTICAS DE LA NEVERA PARA VINOS

NOMBRE DE MODELO	SK-34BD
Categoría	NEVERA PARA VINOS
Clase energética	G
Alimentación eléctrica (V/Hz/Ph)	220-240~/50/1
Consumo energético (KWh/annum)	140
Volumen total de almacenamiento (L)	93
Refrigerante / Masa (g)	R600a/33
Clase climática	SN,N,ST
Nivel de sonido db (A)	40
Peso neto (kg)	25.2
Dimensiones (AnxPxAl) (mm)	470x440x845
Longitud del cable de alimentación (mm)	1975
Color	NEGRO
Número de estantes	6
Luz interior	SÍ
Puerta reversible	NO
Empotrado	NO

Coloque el dispositivo en una ubicación donde la temperatura ambiente esté comprendida entre los márgenes de la gama climática para la cual se ha diseñado. Encontrará la gama climática en la placa nominal. El siguiente cuadro muestra la gama climática y su correspondencia con la temperatura ambiente:

SN	10 - 32°C (ambiente frío)
N	16 - 32°C (ambiente normal)
ST	16 - 38°C (semi-tropical)
T	16 - 43°C (tropical)

La Nevera para Vinos no funcionará eficientemente a temperaturas por debajo de 16°C. Si la temperatura interior de la Nevera para Vinos es demasiado baja, se pueden originar daños a los productos almacenados. Se puede producir acumulación de escarcha en la puerta de la Nevera para Vinos, si la temperatura ambiente es de 32°C o más, o si la humedad en la zona alcanza un nivel de 72% RT.

Dimensiones interiores (mm)

*Los precios mencionados pueden estar sujetos a variaciones. Le rogamos que consulte el producto adquirido.



7. GUÍA DE INSTALACIÓN

Posición

A la hora de colocar esta unidad, tenga en cuenta que el suelo debe ser plano y firme y que la habitación debe estar bien ventilada, sin otras fuentes caloríficas en las inmediaciones.

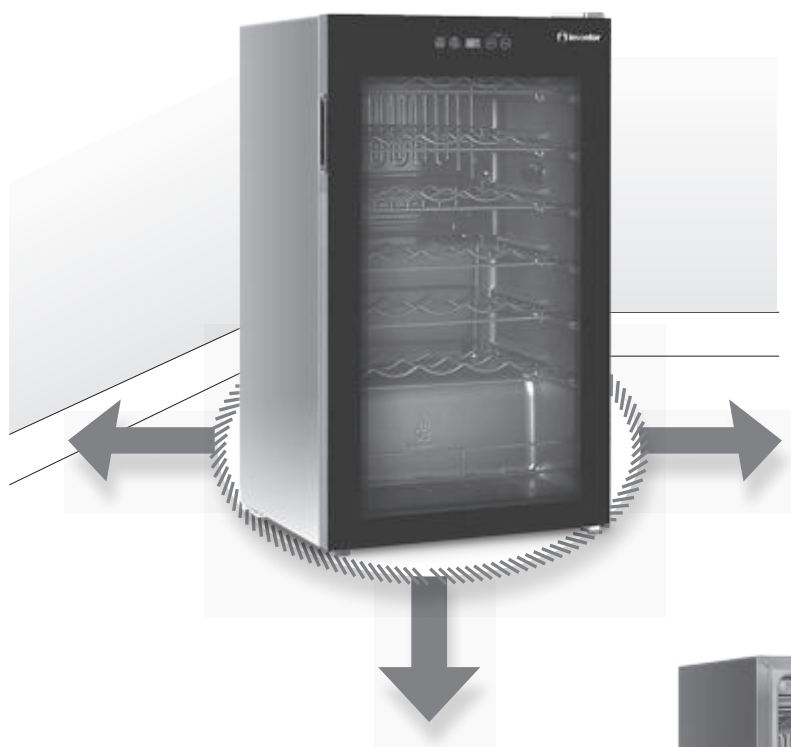

1. Deje suficiente espacio para la ventilación alrededor de la unidad. La parte trasera (de atrás) de este dispositivo debe estar en posición vertical contra una pared, teniendo suficiente espacio para la ventilación del aire de la siguiente manera:

- ✓ 20 cm por arriba
- ✓ 15 cm por atrás
- ✓ 40 cm por el resto de los lados

2. Espere media hora al menos antes de conectar el dispositivo a la toma de corriente, para así permitir que todos los fluidos se asienten en el compresor.



Nivelar la unidad

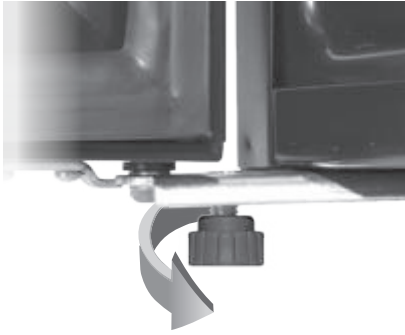

Ajuste las dos patas de nivelación en la parte frontal de la unidad. Si la unidad no está alineada, no estarán cubiertos adecuadamente los alineamientos magnéticos de la junta de la puerta.

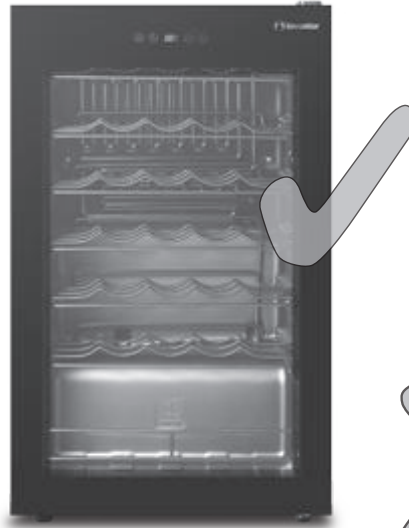

8. CUADRO DE CONTROL • FUNCIONES

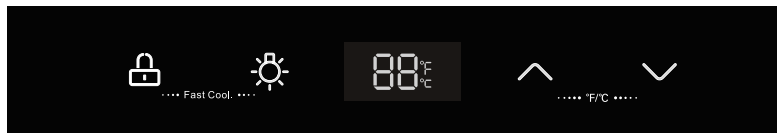

Tecla de Bloqueo



Pulse la  tecla durante 3 segundos para activar o desactivar la función de bloqueo.

• Cuando la nevera para vinos está en modo "Bloqueo", no se puede activar ninguna otra función excepto la de modo de Iluminación.

Modo de Iluminación

Pulse la  tecla para activar o desactivar el modo de iluminación.

Modo de enfriamiento rápido

Pulse el botón de  y  durante 3 segundos para activar o desactivar el modo de enfriamiento rápido. Cuando aparezca la abreviatura FC en la pantalla, se activará el modo de enfriamiento rápido. Si el usuario no lo ha desactivado manualmente, durará 24 horas y luego se desactivará automáticamente. En caso de corte del suministro eléctrico, el modo de enfriamiento rápido se desactivará automáticamente.



Pantalla digital de visualización

Al encender la nevera para vinos por primera vez, la pantalla se encenderá durante 3 segundos y sonará el tono de encendido. Después de 3 segundos, empezará a funcionar normalmente.

Cuando esté en modo de bloqueo, la pantalla se apagará si no se pulsa ninguna otra tecla durante 30 segundos.

Presione suavemente las teclas y mantenga la nevera para vinos alejada de zonas de campo magnético elevado y zonas con altos niveles de humedad, para asegurar su funcionamiento correcto.

Configuración de temperatura Fahrenheit / Celsius

Presione las teclas de subir  y bajar  la temperatura al mismo tiempo, para seleccionar entre Fahrenheit/Celsius.

Configuración de Temperatura

Pulse la tecla de aumento de Temperatura  y la temperatura aumentará 1°C (o T). Después del bloqueo, el refrigerador funcionará según la configuración establecida.

Pulse la tecla de reducción de Temperatura  y la temperatura se reducirá 1°C (o T). Después del bloqueo, el refrigerador funcionará según la configuración establecida.

- El rango de ajuste de la temperatura en Celsius es 5-18°C, mientras que en Fahrenheit es 41-65°F.



Para seleccionar adecuadamente la temperatura, le rogamos que tenga en cuenta lo siguiente:

- ✓ Temperatura ambiente
- ✓ La frecuencia de apertura de la puerta de la Nevera para Vinos
- ✓ La cantidad de botellas almacenadas
- ✓ La ubicación del dispositivo

Modo Memoria

La nevera para vinos tiene un modo Memoria para mantener los ajustes configurados en caso de que se produzca un corte de corriente.

Consejos de almacenamiento de botellas

La circulación del aire genera diversas zonas térmicas en la nevera para vinos. Como resultado, se formulan temperaturas más altas en los niveles superiores de la unidad, mientras que las temperaturas más bajas se formulan en los niveles más bajos. El almacenamiento de la botella de vino de arriba a abajo se recomienda de la siguiente manera:

- Vino tinto fuerte
- Vino rosado y tinto suave
- Vino blanco
- Champán y refrescos

Los vinos de mesa deben colocarse a un nivel inferior. De este modo, el vino podrá respirar y alcanzar la temperatura adecuada para servir.

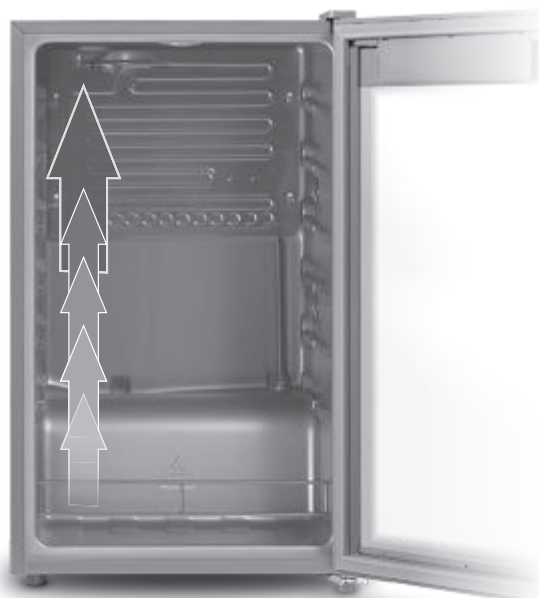

Filtro seco

Con el filtro seco especial, los vinos retienen solo su humedad necesaria para que no se vean afectados por el tiempo.

9. MANTENIMIENTO Y LIMPIEZA

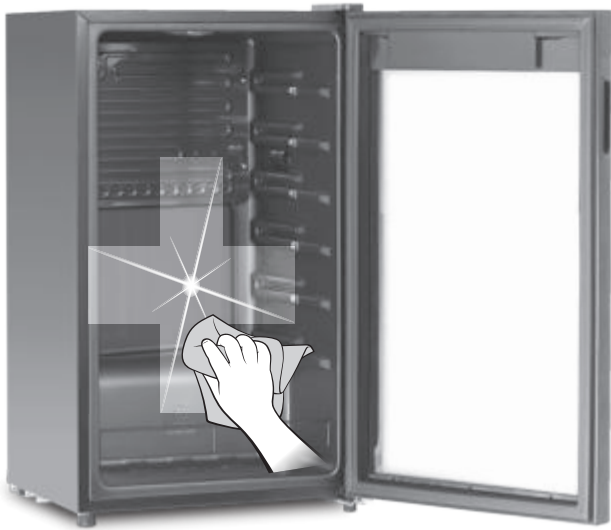

Antes de limpiar el aparato, desenchúfelo de la toma de corriente de pared y retire los estantes.

- Limpie el dispositivo con un paño suave húmedo. Utilice detergentes neutros exclusivamente.
- Limpie el interior de la unidad con una solución de bicarbonato sódico diluida y enjuague con agua tibia, frotando con una bayeta o esponja humedecida.

- Utilice un paño húmedo para limpiar el exterior, teniendo en cuenta que la puerta debe estar cerrada para evitar la formación de pátina en la junta magnética de la puerta o en el interior de la unidad.

- Asegúrese de que no se produzcan derrames de líquidos en el cuadro de control de la puerta.

- Cerciórese de que no haya derrames de agua en el cuadro de control de la puerta.
- Mientras limpia, puede enjuagar ligeramente el interior con agua y secar.

- Espere de 1 a 2 horas para que el dispositivo se seque.
- Conecte a la toma de corriente. El dispositivo enfriará constantemente hasta que se alcance la temperatura seleccionada.
- Asegúrese de limpiar regularmente el orificio de desagüe para que haya un correcto vaciado.



**Limpie
el interior
del aparato
UNA VEZ
AL MES**



- **No utilice productos abrasivos, bayetas limpiadoras cáusticas, disolventes u objetos metálicos. No utilice pulverizadores de agua o vapor para limpiar el dispositivo.**

- **No utilice bayetas demasiado húmedas. Los componentes eléctricos deben estar libres de cualquier tipo de humedad.**

- **Está prohibido el uso de un limpiador de vapor, ya que puede resultar muy peligroso.**

Proceso de descongelación

Se pueden acumular gotas de agua o capas de escarcha en la parte posterior de la unidad cuando el compresor esté en marcha; esto es normal. No hace falta retirar estas gotas de agua o escarcha, ya que el agua descongelada irá a parar al depósito de vaciado y luego se canalizará a la cubeta de eliminación, situada encima del compresor, y posteriormente se evaporará.



- **No utilice nunca objetos metálicos o afilados para retirar la escarcha mientras tiene lugar la descongelación.**
- **No utilice ningún aparato o instrumento mecánico para acelerar el proceso de descongelación sin consultar previamente con el fabricante.**

10. ALMACENAMIENTO

Cuando el dispositivo no se emplee durante un periodo de tiempo prolongado, le rogamos que siga las siguientes instrucciones para el correcto almacenamiento de su dispositivo:

- Apague la unidad un día antes de proceder al almacenamiento.
- Retire todos los artículos del interior.
- Limpie las partes extraíbles del aparato.
- Deje la puerta abierta para prevenir la formación de malos olores.
- Cubra el aparato.
- Almacene la nevera para vinos en posición vertical en un lugar seco y bien ventilado, alejado del contacto con la luz directa del sol

11. CONSEJOS

- ✓ No coloque los productos demasiado cerca. Asegúrese de dejar distancia suficiente para una óptima circulación de aire en la nevera para vinos.
- ✓ Evite abrir y cerrar demasiado la puerta con tiempo templado y caliente.
- ✓ No coloque artículos en contacto directo con la pared del refrigerador, deje siempre un poco de margen.
- ✓ Cerciórese de que la carcasa posterior del dispositivo esté libre de polvo y suciedad, especialmente en las unidades equipadas con condensadores exteriores.
- ✓ No meta vino en caja dentro de este aparato.
- ✓ Evite poner bebidas calientes en la nevera para vinos.
- ✓ Humedezca el corcho antes de remplazarlo en la botella para eliminar el aire entre el corcho y la botella.

CONSEJOS para la temperatura de servicio

✓ Se debe dejar que los vinos respiren un cierto tiempo antes de servirse (los vinos tintos: 4-5 horas y rosados 2-5 horas). Los vinos blancos y el champán se pueden servir al momento.

Tipos de vino	temp. de servicio
Tinto de Burdeos	18°C
Côtes du Rhône tinto / Familia Barolo Louis tinto seco / Barolo	17°C
Tinto de Borgoña / Tinto de Burdeos	16°C
Porto	15°C
Tinto joven de Borgoña	14°C
Tinto joven	12°C
Beaujolais joven / todos los vinos blancos con algo de azúcar residual	11°C
Vinos blancos viejos / Chardonnay	10°C
Jerez	9°C
Vinos blancos jóvenes de cosecha tardía	8°C
Vinos blancos de Loira / Entre-deux-Mers	7°C

12. RESOLUCIÓN DE PROBLEMAS

PROBLEMA	CAUSA / REMEDIO
El dispositivo no funciona	El enchufe no está conectado a la toma de corriente. Ponga el enchufe en la toma de corriente.
La temperatura en el refrigerador es demasiado alta o demasiado baja	1) Se ha seleccionado el termostato incorrectamente. Seleccione el termostato correctamente. 2) Apague el refrigerador y espere 5 minutos para que se reajuste la temperatura
El refrigerante no enfría en la parte baja del interior	Se abre la puerta continuamente o se almacenan botellas al máximo permitido. Mantenga la puerta cerrada durante unas 4-5 horas, luego vuelva a comprobar.
Se forma condensación en la superficie interna de la unidad	Puede deberse a un cambio en la temperatura ambiente o a niveles de humedad. Utilice un paño suave para retirar la condensación. Si el problema continua, póngase en contacto con un técnico certificado para recibir asistencia.

El dispositivo hace ruido	<p>1) El líquido refrigerante genera ruidos en el sistema de refrigeración</p> <p>2) El ruido se produce cuando el compresor está en marcha, mientras el líquido refrigerante está siendo bombeado dentro de la unidad.</p> <p>3) Asegúrese de que el refrigerador esté estabilizado y equilibrado.</p> <p>4) Los productos no se han colocado debidamente en el refrigerador. Coloque correctamente los productos en el refrigerador.</p> <p>5) Compruebe si los componentes del refrigerador están en la posición correcta.</p>
La puerta de la nevera para vinos no puede cerrarse correctamente	<p>Asegúrese de que los artículos no estén obstaculizando la puerta.</p> <p>Asegúrese de que el refrigerador no esté demasiado lleno.</p> <p>Asegúrese de que el refrigerador no esté inclinado.</p>
El compresor está en marcha durante un largo periodo	<p>Es normal que el compresor esté en marcha con altas temperaturas ambientales.</p> <p>Evite llenar demasiado.</p> <p>Espere a que los productos calientes se enfríen antes de meterlos en la unidad.</p> <p>Evite abrir la puerta continuamente.</p>
Indicadores LED inactivos	<p>En caso de que los indicadores Led de la pantalla de control de temperatura o de la iluminación interior del Enfriador de vino estén inactivos, mientras la unidad está encendida y en funcionamiento, comuníquese con su agente de servicio posventa local para obtener un servicio adecuado.</p>

Comprender los códigos de Error

- E1** - Avería en el sensor de temperatura del refrigerador
- E4** - Avería en el sensor de descongelado del refrigerador
- E6** - Fallo de comunicación
- E7** - Fallo del sensor de temperatura ambiente

Cuando se visualicen las mencionadas averías en la pantalla, le rogamos que no desmonte el aparato para intentar arreglarlo. Por favor, póngase en contacto con el personal especializado de la empresa local de servicio post-venta para realizar el mantenimiento.

NOTA: Todas las imágenes del manual se ofrecen solo a título aclaratorio. La forma real de la unidad que ha adquirido puede variar ligeramente, pero las funciones y características son las mismas.

Active su garantía

- Visite nuestra página web y active su garantía a través del siguiente enlace o escaneando el código QR

<http://www.inventorappliances.com/garantia>



- Rellene todos los campos tal y como se muestra a continuación

Para activar la tarjeta de garantía, por favor, rellene los siguientes campos

Datos del Propietario	Datos de la Unidad
Nombre completo* <input type="text"/>	Tipo de Unidad* <input type="text"/>
Dirección* <input type="text"/>	Número de Serie de la unidad* <input type="text"/>
Código Postal* <input type="text"/>	Fecha de compra* <input type="text"/>
Número de Teléfono* <input type="text"/>	Número de factura* <input type="text"/>
Correo Electrónico* <input type="text"/>	Datos Adicionales <input type="text"/>
<input type="checkbox"/> Suscríbese al boletín informativo de Inventor	

* Campo obligatorio
Mediante la presente tarjeta de garantía, acepta los términos y condiciones.

- Una vez que la presentación de la garantía se haya completado, recibirá un mensaje de confirmación en su correo electrónico

Las piezas de repuesto que aparecen en el siguiente tablero pueden adquirirse a través de Inventor:

Piezas	Proporcionado por	Tiempo mínimo de disponibilidad
Termostatos	Personal de mantenimiento profesional	Al menos 7 años después del lanzamiento del último modelo al mercado
Sensores de Temperatura	Personal de mantenimiento profesional	Al menos 7 años después del lanzamiento del último modelo al mercado
Placas de circuito impreso	Personal de mantenimiento profesional	Al menos 7 años después del lanzamiento del último modelo al mercado
Bombillas	Personal de mantenimiento profesional	Al menos 7 años después del lanzamiento del último modelo al mercado
Manijas de puerta	Agentes de reparación profesionales y/o usuarios finales	Al menos 7 años después del lanzamiento del último modelo al mercado
Bisagras de puerta	Agentes de reparación profesionales y/o usuarios finales	Al menos 7 años después del lanzamiento del último modelo al mercado
Bandejas	Agentes de reparación profesionales y/o usuarios finales	Al menos 7 años después del lanzamiento del último modelo al mercado
Canastas	Agentes de reparación profesionales y/o usuarios finales	Al menos 7 años después del lanzamiento del último modelo al mercado
Juntas de puerta	Agentes de reparación profesionales y/o usuarios finales	Al menos 10 años después del lanzamiento del último modelo al mercado



WINE COOLER



Scan here to download the latest version of this manual.
Σαρώστε εδώ για να κατεβάσετε την τελευταία έκδοση του εγχειριδίου.

V.02

