

ΕΓΧΕΙΡΙΔΙΟ ΧΡΗΣΤΗ

ΠΛΥΝΤΗΡΙΟ ΡΟΥΧΩΝ



Προτού ξεκινήσετε την εγκατάσταση, διαβάστε προσεκτικά τις παρούσες οδηγίες. Έτσι η εγκατάσταση θα γίνει απλούστερη και θα διασφαλίσετε ότι το προϊόν έχει εγκατασταθεί σωστά και με ασφάλεια. Μετά την εγκατάσταση, φυλάξτε τις οδηγίες αυτές κοντά στο προϊόν για μελλοντική αναφορά.

EL ΕΛΛΗΝΙΚΑ

F4WV510S0 F4WV509S0 F4WV508S0



MFL71445988
Rev.00_072419

www.lge.com

Copyright © 2019 LG Electronics Inc. All Rights Reserved

ΠΙΝΑΚΑΣ ΠΕΡΙΕΧΟΜΕΝΩΝ

Το εγχειρίδιο αυτό ενδέχεται να περιέχει εικόνες ή περιεχόμενο διαφορετικό από το μοντέλο που αγοράσατε.

Το εγχειρίδιο υπόκειται σε αναθεώρηση από τον κατασκευαστή.

ΣΗΜΑΝΤΙΚΕΣ ΟΔΗΓΙΕΣ ΑΣΦΑΛΕΙΑΣ	3
ΔΙΑΒΑΣΤΕ ΟΛΕΣ ΤΙΣ ΟΔΗΓΙΕΣ ΠΡΙΝ ΑΠΟ ΤΗ ΧΡΗΣΗ	3
ΠΡΟΕΙΔΟΠΟΙΗΣΗ	3
ΜΕΡΙΜΝΑ ΓΙΑ ΤΟ ΠΕΡΙΒΑΛΛΟΝ	8
ΕΓΚΑΤΑΣΤΑΣΗ	9
Εξαρτήματα και προδιαγραφές	9
Απαιτήσεις χώρου εγκατάστασης	11
Αποσυσκευασία της συσκευής	12
Ευθυγράμμιση της συσκευής	13
Σύνδεση του εύκαμπτου σωλήνα εισόδου νερού	14
Εγκατάσταση του εύκαμπτου σωλήνα αποχέτευσης	16
ΛΕΙΤΟΥΡΓΙΑ	17
Επισκόπηση λειτουργίας	17
Προετοιμασία του φορτίου πλύσης	17
Προσθήκη απορρυπαντικού και μαλακτικού	19
Πίνακας Ελέγχου	21
Πίνακας Προγραμμάτων	23
Δεδομένα κατανάλωσης	27
Επιπλέον επιλογές και λειτουργίες	28
ΕΞΥΠΝΕΣ ΛΕΙΤΟΥΡΓΙΕΣ	30
Χρήση της εφαρμογής LG SmartThinQ	30
Χρήση του Smart Diagnosis	32
ΣΥΝΤΗΡΗΣΗ	33
Καθαρισμός μετά από κάθε πλύση	33
Περιοδικός καθαρισμός της συσκευής	33
ΕΠΙΛΥΣΗ ΠΡΟΒΛΗΜΑΤΩΝ	36
Πριν Ζητήσετε Σέρβις	36
ΔΕΔΟΜΕΝΑ ΛΕΙΤΟΥΡΓΙΑΣ	43
Δελτίο προϊόντος	43

ΔΙΑΒΑΣΤΕ ΟΛΕΣ ΤΙΣ ΟΔΗΓΙΕΣ ΠΡΙΝ ΑΠΟ ΤΗ ΧΡΗΣΗ

Οι παρακάτω οδηγίες ασφαλείας προορίζονται για την αποτροπή απρόβλεπτων κινδύνων ή ζημιών λόγω μη ασφαλούς ή λανθασμένης λειτουργίας της συσκευής.

Οι οδηγίες χωρίζονται σε 'ΠΡΟΕΙΔΟΠΟΙΗΣΗ' και 'ΠΡΟΣΟΧΗ' όπως περιγράφεται παρακάτω.

Μηνύματα ασφαλείας

 Το σύμβολο αυτό εμφανίζεται για να υποδείξει ζητήματα και λειτουργίες που μπορεί να προκαλέσουν κίνδυνο. Διαβάστε το τμήμα με αυτό το σύμβολο προσεκτικά και ακολουθήστε τις οδηγίες ούτως ώστε να αποτραπεί κίνδυνος.

ΠΡΟΕΙΔΟΠΟΙΗΣΗ

Αυτό υποδεικνύει ότι η μη τήρηση των οδηγιών μπορεί να προκαλέσει σοβαρό τραυματισμό ή θάνατο.

ΠΡΟΣΟΧΗ

Αυτό υποδεικνύει ότι η μη τήρηση των οδηγιών μπορεί να προκαλέσει μικροτραυματισμό ή ζημιά στο προϊόν.

ΠΡΟΕΙΔΟΠΟΙΗΣΗ

ΠΡΟΕΙΔΟΠΟΙΗΣΗ

Για να μειωθεί ο κίνδυνος έκρηξης, πυρκαγιάς, θανάτου, ηλεκτροπληξίας, τραυματισμού ή εγκαύματος σε άτομα όταν χρησιμοποιείται το προϊόν, τηρείτε τα βασικά προληπτικά μέτρα ασφαλείας, συμπεριλαμβανομένων των παρακάτω:

Τεχνική Ασφάλεια

- Αυτή η συσκευή μπορεί να χρησιμοποιηθεί από παιδιά ηλικίας από 8 ετών και άνω και άτομα με μειωμένες φυσικές, αισθητήριες ή πνευματικές ικανότητες ή έλλειψη εμπειρίας και γνώσης αν υπάρχει επίβλεψη ή καθοδήγηση όσον αφορά την ασφαλή χρήση της συσκευής και την κατανόηση των εμπλεκόμενων κινδύνων. Τα παιδιά δεν πρέπει να παίζουν με τη συσκευή. Ο καθαρισμός και η συντήρηση δεν θα πρέπει να γίνεται από παιδιά χωρίς επίβλεψη.
- Κρατάτε τα παιδιά κάτω των 3 ετών μακριά από τη συσκευή, εκτός και αν τα έχετε υπό συνεχή επίβλεψη.
- Εάν το καλώδιο ρεύματος έχει υποστεί ζημιά, πρέπει να αντικατασταθεί από τον κατασκευαστή, τον αντιπρόσωπο σέρβις ή ομοίως εξειδικευμένο προσωπικό για την αποφυγή κινδύνων.
- Τα ανοίγματα εξαερισμού δεν πρέπει να φράσσονται από μοκέτες.
- Η παρούσα συσκευή προορίζεται μόνο για οικιακή χρήση και όχι για χρήσεις όπως οι εξής:
 - Χώροι κουζίνας προσωπικού σε καταστήματα, γραφεία και άλλα περιβάλλοντα εργασίας
 - Αγροικίες
 - Χρήση από πελάτες σε ξενοδοχεία και άλλα περιβάλλοντα διαμονής
 - Ξενώνες
 - Κοινόχρηστοι χώροι σε πολυκατοικίες ή κοινόχρηστα πλυντήρια
- Χρησιμοποιείτε καινούριο σωλήνα ή σετ σωλήνων που παρέχονται με τη συσκευή. Η εκ νέου χρήση παλαιών σωλήνων μπορεί να προκαλέσει διαρροή νερού και επακόλουθες υλικές ζημιές.
- Η πίεση του νερού πρέπει να είναι μεταξύ 100 και 1000 kPa.
- Η μέγιστη χωρητικότητα σε ορισμένους κύκλους για την πλήυση στεγνών ρούχων είναι:

F4WV510S0	F4WV509S0	F4WV508S0
10,5 kg	9 kg	8 kg

Εγκατάσταση

- Μην επιχειρήσετε ποτέ να θέσετε σε λειτουργία τη συσκευή εάν έχει υποστεί ζημιά, δεν λειτουργεί κανονικά, είναι μερικώς αποσυναρμολογημένη ή υπάρχουν εξαρτήματα που λείπουν ή έχουν χαλάσει, μεταξύ άλλων κάποιο καλώδιο ή φισ που έχει υποστεί ζημιά.
- Η μεταφορά της συσκευής θα πρέπει να γίνεται από δύο ή περισσότερα άτομα τα οποία θα κρατούν καλά τη συσκευή.
- Μην εγκαθιστάτε τη συσκευή σε μέρος με υγρασία και σκόνη. Μην εγκαθιστάτε ούτε να αποθηκεύετε τη συσκευή σε κάποιον εξωτερικό χώρο ή σε χώρο εκτεθειμένο σε καιρικές συνθήκες όπως άμεσο ηλιακό φως, αέρας ή βροχή ή σε θερμοκρασίες κάτω του παγετού.
- Σφίξτε τον σωλήνα αποστράγγισης για να μην υπάρχει κίνδυνος να φύγει από τη θέση του.
- Μη συνδέετε πολύπριζα, προέκταση καλωδίου ρεύματος ή αντάπτορα στη συσκευή.
- Η συσκευή αυτή δεν πρέπει να εγκαθίσταται πίσω από πόρτα που κλειδώνει, συρόμενη πόρτα ή πόρτα με μεντεσέ στην απέναντι από τη συσκευή πλευρά, κατά τρόπο που εμποδίζεται το πλήρες άνοιγμα της πόρτας της συσκευής.
- Η συσκευή πρέπει να είναι γειωμένη. Στην περίπτωση δυσλειτουργίας ή βλάβης, η γείωση παρέχει μια διαδρομή ελάχιστης αντίστασης για το ηλεκτρικό ρεύμα, μειώνοντας τον κίνδυνο ηλεκτροπληξίας.
- Η συσκευή διαθέτει καλώδιο ρεύματος με αγωγό γείωσης του εξοπλισμού και φισ με γείωση. Το φισ πρέπει να συνδέεται σε κατάλληλη πρίζα, η οποία έχει εγκατασταθεί και γειωθεί σύμφωνα με όλους τους τοπικούς κανόνες και διατάξεις.
- Η λανθασμένη σύνδεση του αγωγού γείωσης της συσκευής μπορεί να οδηγήσει σε κίνδυνο ηλεκτροπληξίας. Επικοινωνήστε με αδειούχο ηλεκτρολόγο ή υπάλληλο σέρβις εάν έχετε αμφιβολίες σχετικά με το αν η συσκευή είναι σωστά γειωμένη.
- Μην τροποποιείτε τον ρευματολήπτη που συμπεριλαμβάνεται στη συσκευασία της συσκευής. Εάν δεν εφαρμόζει στην πρίζα, ζητήστε από έναν εξουσιοδοτημένο ηλεκτρολόγο να εγκαταστήσει μία κατάλληλη πρίζα.

Λειτουργία

- Μην επιχειρήσετε να αφαιρέσετε τα πάνελ ή να αποσυναρμολογήσετε τη συσκευή.
- Προκειμένου να χειριστείτε τη συσκευή, μην εφαρμόζετε αιχμηρά αντικείμενα στον πίνακα ελέγχου.
- Μην επισκευάζετε ούτε να αντικαθιστάτε οποιοδήποτε εξάρτημα της συσκευής. Όλες οι επισκευές και οι εργασίες σέρβις πρέπει να πραγματοποιούνται από εξειδικευμένο προσωπικό σέρβις, εκτός κι αν προτείνεται συγκεκριμένα σε αυτό το Εγχειρίδιο Χρήστη. Χρησιμοποιείτε μόνον εξαρτήματα εγκεκριμένα από το εργοστάσιο.
- Μην τοποθετείτε ζώα, όπως κατοικίδια μέσα στη συσκευή.
- Διατηρείτε τον χώρο κάτω από και γύρω από τη συσκευή χωρίς εύφλεκτα υλικά όπως χνουδία, χαρτιά, κουρέλια, χημικά κ.λπ.
- Μην αφήνετε ανοιχτή την πόρτα της συσκευής. Υπάρχει ενδεχόμενο τα παιδιά να κρεμαστούν από την πόρτα ή να μπουσουλήσουν μέσα στη συσκευή και να προκληθεί ζημιά ή τραυματισμός.
- Χρησιμοποιείτε καινούριο σωλήνα ή σετ σωλήνων που παρέχονται με τη συσκευή. Η εκ νέου χρήση παλαιών σωλήνων μπορεί να προκαλέσει διαρροή νερού και επακόλουθες υλικές ζημιές.
- Μην τοποθετείτε μέσα στη συσκευή, μην πλύνετε ούτε να στεγνώνετε αντικείμενα που έχετε προηγουμένως καθαρίσει, πλύνει, βυθίσει μέσα σε ή ραντίσει με εύφλεκτες ή εκρηκτικές ουσίες (όπως κεριά, καθαριστικά κεριού, λάδι, βαφή, βενζίνη, μέσα απολίπανσης, διαλυτικά στεγνωτηρίου, κηροζίνη, πετρέλαιο, καθαριστικά λεκέδων, νέφτι, φυτικό έλαιο, μαγειρικό λάδι, ασετόν, αλκοόλη κ.λπ.). Ακατάλληλη χρήση μπορεί να προκαλέσει πυρκαγιά ή έκρηξη.
- Μην πιάνετε τη συσκευή ενώ βρίσκεται σε λειτουργία. Περιμένετε ωστόσο σταματήσει εντελώς ο κάδος.
- Σε περίπτωση διαρροής υδάτων, βγάλτε τον ρευματοδότη από την πρίζα και επικοινωνήστε με το κέντρο πληροφόρησης πελατών της LG Electronics.
- Μην πιέζετε υπερβολικά προς τα κάτω την πόρτα, όταν είναι ανοιχτή η πόρτα της συσκευής.

- Μην αγγίζετε την πόρτα κατά τη διάρκεια προγράμματος υψηλής θερμοκρασίας.
- Μη χρησιμοποιείτε εύφλεκτα αέρια και εύφλεκτες ύλες (βενζόλιο, βενζίνη, διαλυτικό, πετρέλαιο, οινόπνευμα κ.λπ.) κοντά στη συσκευή.
- Εάν παγώσει ο σωλήνας αποστράγγισης ή ο σωλήνας εισόδου κατά τη διάρκεια του χειμώνα, χρησιμοποιήστε τον μόνο αφού ξεπαγώσει.
- Διατηρείτε όλα τα απορρυπαντικά πλύσης, τα μαλακτικά και την χλωρίνη μακριά από τα παιδιά.
- Μην αγγίζετε τον ρευματοδότη ή τα χειριστήρια της συσκευής με βρεγμένα χέρια.
- Μη λυγίζετε υπερβολικά το καλώδιο ρεύματος ούτε να τοποθετείτε κάποιο βαρύ αντικείμενο επάνω του.
- Μην πλύνετε χαλάκια, πατάκια, παπούτσια ή κουβερτάκια για ζώα ή άλλα αντικείμενα εκτός από ρούχα ή σεντόνια σε αυτό το μηχάνημα.
- Αυτή η συσκευή πρέπει να χρησιμοποιείται μόνον για οικιακούς σκοπούς και δεν θα πρέπει να χρησιμοποιείται σε κινούμενα οχήματα.
- Εάν υπάρχει διαρροή αερίου (ισοβουτάνιο, προπάνιο, φυσικό αέριο κ.λπ.), μην αγγίζετε τη συσκευή ή τον ρευματοδότη και αερίστε τον χώρο αμέσως.

Συντήρηση

- Τοποθετήστε με ασφάλεια τον ρευματοδότη στην πρίζα αφού απομακρύνετε εντελώς τυχόν υγρασία και σκόνη.
- Αποσυνδέστε τη συσκευή από το ηλεκτρικό ρεύμα πριν από τον καθαρισμό της συσκευής. Με τη ρύθμιση των χειριστηρίων στη θέση ANENERΓΟ ή σε θέση αναμονής δεν αποσυνδέεται η συσκευή αυτή από την παροχή ρεύματος.
- Μην ψεκάζετε νερό στο εσωτερικό ή το εξωτερικό της συσκευής για να την καθαρίσετε.
- Μην αφαιρείτε ποτέ το βύσμα της συσκευής τραβώντας το καλώδιο ρεύματος. Πάντα να πιάνετε σταθερά τον ρευματοδότη και να τραβάτε από την πρίζα.

Απόρριψη

- Προτού απορρίψετε μια παλιά συσκευή, αφαιρέστε την από την πρίζα. Αποκόψτε το καλώδιο ακριβώς πίσω από τη συσκευή για να αποτρέψετε λανθασμένη χρήση.
- Απορρίψτε όλα τα υλικά συσκευασίας (όπως πλαστικές σακούλες και Styrofoam) μακριά από τα παιδιά. Τα υλικά συσκευασίας μπορεί να προκαλέσουν ασφυξία.
- Αφαιρέστε την πόρτα πριν απορρίψετε ή πετάξετε αυτή τη συσκευή για να αποτραπεί κίνδυνος παγίδευσης παιδιών ή μικρών ζώων στο εσωτερικό.

ΜΕΡΙΜΝΑ ΓΙΑ ΤΟ ΠΕΡΙΒΑΛΛΟΝ

Απόρριψη της παλιάς σας συσκευής



- Αυτό το διαγραμμένο σύμβολο του τροχοφόρου κάδου υποδεικνύει ότι τα απόβλητα ηλεκτρικού και ηλεκτρονικού εξοπλισμού (ΑΗΗΕ) πρέπει να απορρίπτονται χωριστά από τα αστικά απορρίμματα.
- Τα παλιά ηλεκτρικά προϊόντα μπορεί να περιέχουν επικίνδυνες ουσίες και ως εκ τούτου η σωστή απόρριψη της παλιάς σας συσκευής αποτρέπει ενδεχόμενες αρνητικές συνέπειες για το περιβάλλον και την ανθρώπινη υγεία. Η παλιά σας συσκευή μπορεί να περιέχει επαναχρησιμοποιήσιμα ανταλλακτικά που θα μπορούσαν να χρησιμοποιηθούν για την επισκευή άλλων προϊόντων, καθώς και άλλα υλικά αξίας που μπορούν να ανακυκλωθούν για εξοικονόμηση των περιορισμένων φυσικών πόρων.
- Μπορείτε είτε να πάτε τη συσκευή σας στο κατάστημα από το οποίο αγοράσατε το προϊόν είτε να επικοινωνήσετε με την τοπική υπηρεσία απορριμμάτων για λεπτομέρειες σχετικά με το πλησιέστερο εγκεκριμένο σημείο συλλογής ΑΗΗΕ. Για τις πιο πρόσφατες πληροφορίες για τη χώρα σας επισκεφθείτε τη διεύθυνση www.lg.com/global/recycling.

Εξαρτήματα και προδιαγραφές

ΣΗΜΕΙΩΣΗ

- Η εμφάνιση και οι προδιαγραφές μπορεί να αλλάξουν χωρίς ειδοποίηση για να βελτιωθεί η ποιότητα της συσκευής.

Πρόσωση

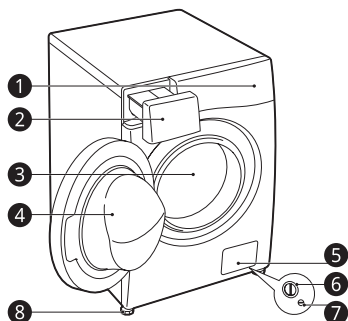

- 1 Πίνακας Ελέγχου
- 2 Συρτάρι διανομέα απορρυπαντικού
- 3 Κάδος
- 4 Πόρτα
- 5 Καπάκι
- 6 Φίλτρο αντλίας αποχέτευσης
- 7 Τάπα αποχέτευσης
- 8 Ρυθμιζόμενα πόδια

Πίσω όψη

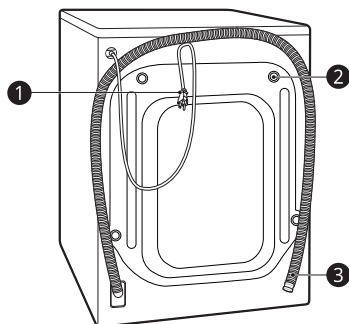

- 1 Ρευματοδότης
- 2 Μπουλόνια μεταφοράς
- 3 Σωλήνας αποχέτευσης

Εξαρτήματα

* Αυτό το χαρακτηριστικό ενδέχεται να διαφέρει ανάλογα με το μοντέλο αγοράς.

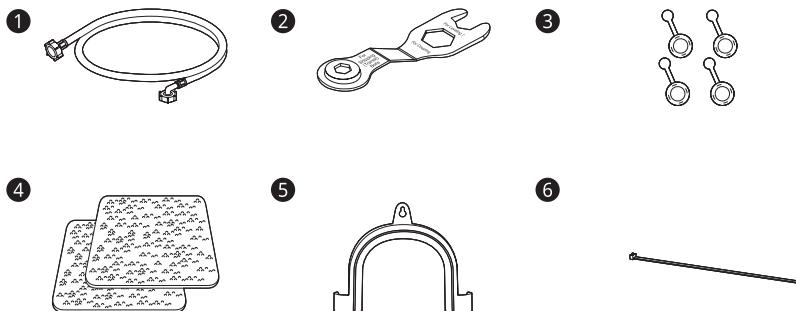

- ❶ Εύκαμπτος σωλήνας εισόδου κρύου νερού*
- ❷ Αγγλικό κλειδί
- ❸ Καπάκια για την κάλυψη των σπών των μπουλονιών μεταφοράς*
- ❹ Αντιολισθητικά φύλλα*
- ❺ Βραχίονας στήριξης για την ασφάλιση του εύκαμπτου σωλήνα αποχέτευσης*
- ❻ Δέστρα*

Προδιαγραφές

Μοντέλο	F4WV510S0	F4WV509S0	F4WV508S0
Παροχή ρεύματος	220 - 240 V~, 50 Hz		
Διαστάσεις (πλάτος x βάθος x ύψος)	600 mm x 560 mm x 850 mm		
Βάρος προϊόντος	70 kg		

- Δεν απαιτείται περαιτέρω προστασία αντεπιστροφής στην είσοδο νερού.

Απαιτήσεις χώρου εγκατάστασης

Προτού εγκαταστήσετε τη συσκευή, ελέγξτε τις παρακάτω πληροφορίες για να βεβαιωθείτε ότι η συσκευή έχει εγκατασταθεί σε σωστή θέση.

Θέση εγκατάστασης

- Εγκαταστήστε τη συσκευή σε επίπεδο, σκληρό πάτωμα. (Επιτρεπόμενη κλίση κάτω από τη συσκευή: 1°)
- Μην επιχειρήσετε ποτέ να διορθώσετε τυχόν ανομοιομορφία του πατώματος τοποθετώντας κομμάτια ξύλου, χαρτόκουτες ή παρόμοια υλικά κάτω από τη συσκευή.
- Εάν είναι αδύνατο να αποφύγετε την τοποθέτηση της συσκευής δίπλα σε κουζίνα αερίου ή φούρνο καύσης άνθρακα, πρέπει να τοποθετήσετε ανάμεσα στις δύο συσκευές μόνωση (850 X 600 mm) που καλύπτεται με φύλλο αλουμινίου στην πλευρά προς την κουζίνα ή τον φούρνο.
- Βεβαιωθείτε ότι αφού εγκατασταθεί η συσκευή, είναι εύκολα προσβάσιμη για έναν μηχανικό στην περίπτωση βλάβης.
- Αφού εγκαταστήσετε τη συσκευή, προσαρμόστε και τα τέσσερα ποδαράκια χρησιμοποιώντας το παρεχόμενο κλειδί για τα μπουλόνια μεταφοράς, για να διασφαλίσετε ότι η συσκευή είναι σταθερή και ότι υπάρχει διάκενο περίπου **5 mm** μεταξύ του επάνω μέρους της συσκευής και του υπερκείμενου πάγκου.
- Επιπλέον, θα πρέπει να υπάρχει ελάχιστη απόσταση **100 mm** από τον τοίχο και **20 mm** από την πίσω, δεξιά και αριστερή πλευρά.

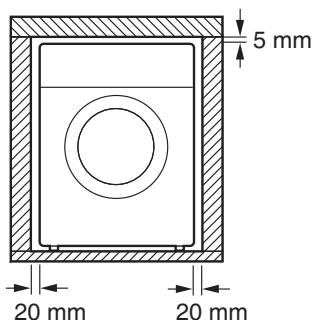
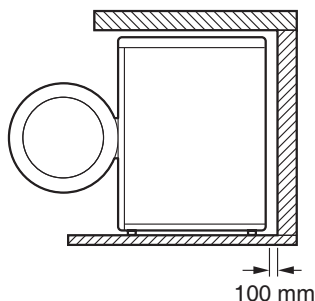

⚠ ΠΡΟΕΙΔΟΠΟΙΗΣΗ

- Αυτή η συσκευή πρέπει να χρησιμοποιείται **μόνον** για οικιακούς σκοπούς και δεν θα πρέπει να χρησιμοποιείται σε κινούμενα οχήματα.

ΣΗΜΕΙΩΣΗ

- Εάν η συσκευή είναι εγκατεστημένη σε ανυψωμένη πλατφόρμα, πρέπει να προσδένεται με ασφάλεια ούτως ώστε να εκμηδενίζεται ο κίνδυνος πτώσης.

Ξύλινα δάπεδα (υπερυψωμένα δάπεδα)

Κατά την εγκατάσταση της συσκευής σε ξύλινα δάπεδα, χρησιμοποιήστε πώματα από καουτσούκ για να αποτρέψετε την υπερβολική δόνηση και την αποσταθεροποίηση της συσκευής.

- Για να αποφύγετε τους κραδασμούς, συνιστούμε να τοποθετήσετε πώματα από καουτσούκ **1** πάχους τουλάχιστον 15 mm σε όλα τα ποδαράκια της συσκευής, τα οποία θα πρέπει να ασφαλιστείτε με βίδες σε τουλάχιστον δύο δοκούς του δαπέδου.

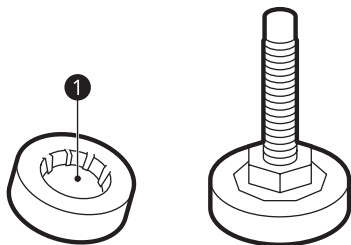

- Εάν είναι δυνατόν, εγκαταστήστε τη συσκευή σε μία από τις γωνίες του δωματίου, όπου το δάπεδο είναι πιο σταθερό.
- Εφαρμόστε τα πώματα από καουτσούκ για να μειωθούν οι κραδασμοί.

ΣΗΜΕΙΩΣΗ

- Μπορείτε να αγοράσετε πώματα από καουτσούκ (αρ. εξαρτ. 4620ER4002B) από το Κέντρο εξυπηρέτησης της LG Electronics.

Εξαερισμός

- Βεβαιωθείτε ότι η κυκλοφορία αέρα γύρω από το συσκευή δεν εμποδίζεται από μοκέτες, χαλιά κ.λπ.

Θερμοκρασία Περιβάλλοντος

- Μην εγκαθιστάτε τη συσκευή σε δωμάτια όπου μπορεί να επέλθουν θερμοκρασίες παγετού. Οι παγωμένοι σωλήνες ενδέχεται να σκάσουν υπό πίεση. Η αξιοπιστία της ηλεκτρονικής μονάδας ελέγχου μπορεί να υποβαθμιστεί σε θερμοκρασίες κάτω από το σημείο πήξης.
- Εάν η συσκευή παραδίδεται τον χειμώνα και οι θερμοκρασίες είναι κάτω του σημείου παγετού, τοποθετήστε τη συσκευή σε θερμοκρασία δωματίου για μερικές ώρες πριν τη θέσετε σε λειτουργία.

Ηλεκτρική σύνδεση

- Μη χρησιμοποιείτε προέκταση καλωδίου ή διπλό προσαρμογέα.
- Μετά τη χρήση, πάντοτε αποσυνδέετε τη συσκευή από το ρεύμα και κλείνετε την εισροή νερού.

- Συνδέστε τη συσκευή σε πρίζα με γείωση, σύμφωνα με τους τρέχοντες κανονισμούς καλωδίωσης.
- Η συσκευή πρέπει να τοποθετηθεί κατά τρόπο ώστε το βύσμα να είναι εύκολα προσβάσιμο.
- Οι επισκευές της συσκευής πρέπει να εκτελούνται μόνο από εξουσιοδοτημένο προσωπικό. Οι επισκευές που πραγματοποιούνται από μη εξειδικευμένα άτομα μπορεί να προκαλέσουν τραυματισμό ή σοβαρές δυσλειτουργίες. Επικοινωνήστε με το Κέντρο εξυπηρέτησης της LG Electronics.
- Η πρίζα τροφοδοσίας πρέπει να απέχει τουλάχιστον 1 μέτρο από κάθε πλευρά της θέσης της συσκευής.

⚠ ΠΡΟΕΙΔΟΠΟΙΗΣΗ

- Ο ρευματοδότης πρέπει να συνδεθεί σε μια κατάλληλη πρίζα, η οποία έχει εγκατασταθεί και γειωθεί σύμφωνα με όλους τους τοπικούς κανόνες και διατάξεις.

Αποσυναρμολόγηση της συσκευής

Αφαίρεση της συσκευής από τη βάση αφρού

* Αυτό το χαρακτηριστικό ενδέχεται να διαφέρει ανάλογα με το μοντέλο αγοράς.

- 1 Αφού αφαιρέσετε τη χαρτόκουτα και το υλικό συναρμολόγησης, αναστήστε τη συσκευή για να την αφαιρέσετε από τη βάση αφρού. Βεβαιωθείτε ότι μαζί με τη βάση έχει βγει το στήριγμα του κάδου ❶* με τη βάση και ότι δεν έχει κολλήσει στο κάτω μέρος της συσκευής.
- 2 Εάν πρέπει να ξαπλώσετε κάτω τη συσκευή για να αφαιρέσετε τη χάρτινη βάση ❷, προστατεύετε πάντα το πλαϊνό της συσκευής και ξαπλώνετε την προσεκτικά στο πλάι. Μην ξαπλώνετε τη συσκευή στο μπροστινό ή το πίσω μέρος της.

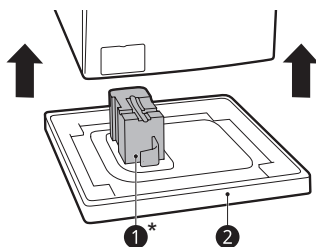

Αφαίρεση των συναρμολογημάτων μπουλονιού

- 1 Ξεκινώντας με το κάτω μέρος των δύο μπουλονιών μεταφοράς ❶, χρησιμοποιείτε το γαλλικό κλειδί (συμπεριλαμβάνεται στη συσκευασία) για να χαλαρώσετε όλα τα μπουλόνια μεταφοράς γυρίζοντας τα αριστερόστροφα.

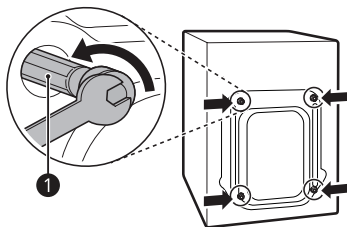

- 2 Αφαιρέστε τα μπουλόνια περιστρέφοντάς τα ελαφρώς, ενώ τα τραβάτε προς τα έξω.
- 3 Τοποθετήστε τα πώματα.
- Τοποθετήστε τα πώματα ❷ που περιλαμβάνονται στη συσκευασία εξαρτημάτων ή είναι προσαρτημένα στην πλάτη.

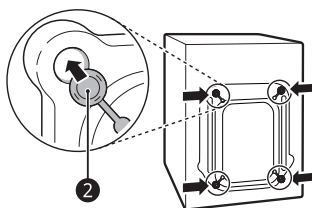

Ευθυγράμμιση της συσκευής

Έλεγχος της ευθυγράμμισης

Όταν πατάτε προς τα κάτω τα άκρα της επάνω πλάκας της συσκευής σε διαγώνια διάταξη, η συσκευή δεν θα πρέπει να κινείται καθόλου προς τα επάνω και προς τα κάτω (ελέγξτε και προς τις δύο κατευθύνσεις). Εάν η συσκευή κινείται όταν πιέζετε την επάνω πλάκα της συσκευής διαγωνίως, προσαρμόστε ξανά τα πόδια.

Ρύθμιση και ευθυγράμμιση των ποδιών

Κατά την εγκατάσταση της συσκευής, η συσκευή θα πρέπει να είναι ευθυγραμμισμένη και εντελώς ίσια. Εάν η συσκευή δεν είναι ευθυγραμμισμένη και εντελώς ίσια, μπορεί να πάθει ζημιά ή να μην λειτουργεί σωστά.

- 1 Εάν το δάπεδο δεν είναι επίπεδο, γυρίστε τα ρυθμιζόμενα πόδια κατά πώς απαιτείται.
- Μην εισάγετε κομμάτια ξύλου κ.λπ. κάτω από τα πόδια.
 - Βεβαιωθείτε ότι είναι σταθερά και τα τέσσερα πόδια και ότι κάθονται στο δάπεδο.

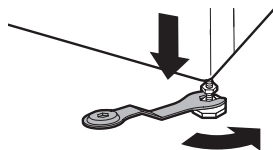
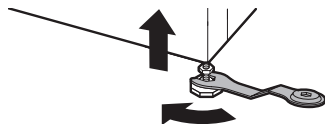

- 2 Ελέγξτε εάν η συσκευή είναι εντελώς επίπεδη, χρησιμοποιώντας ένα αλφάδι ❶.

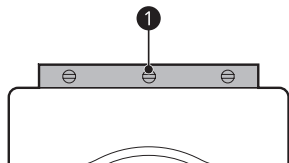

- 3** Ασφαλίστε τα ρυθμιζόμενα πόδια με τα παξιμάδια ασφάλισης ②, περιστρέφοντάς τα αριστερόστροφα στο κάτω μέρος της συσκευής.

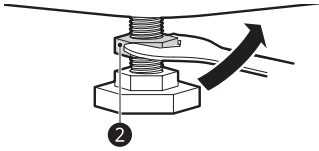

- 4** Ελέγξτε αν όλα τα παξιμάδια ασφάλισης στο κάτω μέρος της συσκευής έχουν ασφαλίσει σωστά.

ΣΗΜΕΙΩΣΗ

- Η κατάλληλη τοποθέτηση και σωστή στάθμιση της συσκευής θα διασφαλίσει μακρά, κανονική και αξιόπιστη λειτουργία.
- Η συσκευή πρέπει να είναι οριζόντια κατά 100% και να παραμένει σταθερά στη θέση της.
- Δεν πρέπει «τραμπαλίζεται» όταν είναι φορτωμένη.
- Μην αφήνετε τα πόδια της συσκευής να βραχούν. Σε περίπτωση που δεν το πράξετε, μπορεί να προκληθεί δόνηση ή θόρυβος.

Χρήση αντιολισθητικών φύλλων

Αυτό το χαρακτηριστικό ενδέχεται να διαφέρει ανάλογα με τα μοντέλα.

Εάν εγκαταστήσετε τη συσκευή σε ολισθηρή επιφάνεια, μπορεί να μετακινηθεί λόγω υπερβολικών δονήσεων. Λανθασμένη ευθυγράμμιση μπορεί να προκαλέσει δυσλειτουργία μέσω θορύβων και δονήσεων. Εάν συμβεί αυτό, τοποθετήστε τα αντιολισθητικά φύλλα κάτω από τα πόδια και ευθυγραμμίστε.

- 1** Καθαρίστε το δάπεδο για να προσαρτήσετε τα αντιολισθητικά φύλλα.
 - Χρησιμοποιήστε ένα στεγνό πανί και καθαρίστε τα ξένα σώματα και την υγρασία. Εάν παραμείνει η υγρασία, μπορεί να γλιστρήσουν τα αντιολισθητικά φύλλα.
- 2** Ευθυγραμμίστε τη συσκευή αφού την τοποθετήσετε στον χώρο εγκατάστασης.

- 3** Τοποθετήστε την κολλητική πλευρά ① των αντιολισθητικών φύλλων επάνω στο πάτωμα.

- Ο πιο αποτελεσματικός τρόπος είναι να τοποθετηθούν τα αντιολισθητικά φύλλα κάτω από τα μπροστινά πόδια. Εάν είναι δύσκολο να τοποθετηθούν τα φύλλα κάτω από τα μπροστινά πόδια της συσκευής, τοποθετήστε τα κάτω από τα πίσω πόδια.

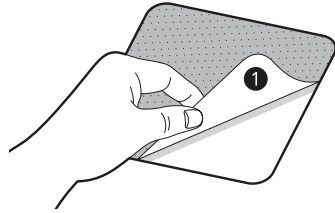

- 4** Τοποθετήστε τη συσκευή επάνω στα αντιολισθητικά φύλλα.

- Μην προσαρτάτε την αυτοκόλλητη πλευρά ① των αντιολισθητικών φύλλων στα πόδια της συσκευής.

ΣΗΜΕΙΩΣΗ

- Πρόσθετα αντιολισθητικά φύλλα διατίθενται στο Κέντρο εξυπηρέτησης της LG Electronics.

Σύνδεση του εύκαμπτου σωλήνα εισόδου νερού

Σημείωση για τη σύνδεση

- Η πίεση του νερού πρέπει να είναι μεταξύ **100 kPa** και **1000 kPa** (1,0–10,0 kgf/cm²). Εάν η πίεση του νερού είναι μεγαλύτερη από **1000 kPa**, θα πρέπει να εγκατασταθεί μια συσκευή μείωσης της πίεσης.
- Μην σφίγγετε υπερβολικά τον εύκαμπο σωλήνα εισόδου νερού σε όλες τις βαλβίδες.
- Ελέγχετε περιοδικά την κατάσταση του εύκαμπτου σωλήνα και αντικαταστήστε τον εύκαμπο σωλήνα, εάν χρειαστεί.

Έλεγχος του ελαστικού παρεμβύσματος στον εύκαμπτο σωλήνα εισόδου νερού

Με τους εύκαμπτους σωλήνες εισόδου νερού, παρέχονται δύο ελαστικά παρεμβύσματα ❶. Χρησιμοποιούνται για να αποτρέπονται οι διαρροές νερού. Βεβαιωθείτε ότι η σύνδεση με τις βρύσες είναι επαρκώς στεγανή.

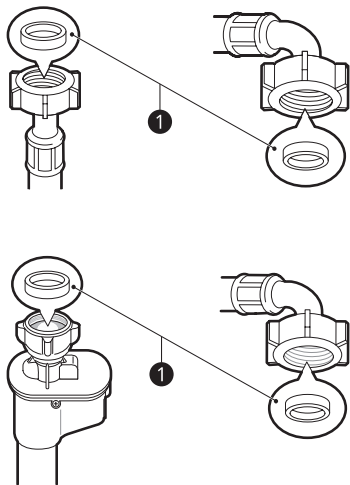

Σύνδεση εύκαμπτου σωλήνα στη βρύση

Εύκαμπτος σωλήνας βιδωτού τύπου σε βρύση με σπείρωμα

Βιδώστε την υποδοχή του εύκαμπτου σωλήνα στην παροχή νερού, η οποία διαθέτει σύνδεσμο με σπείρωμα 3/4".

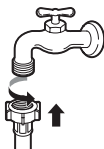

ΣΗΜΕΙΩΣΗ

- Προτού συνδέσετε τον εύκαμπτο σωλήνα εισροής νερού στη βρύση, ανοίξτε τη βρύση για να ξεπλυθούν ξένες ουσίες (βρομιά, σκόνη, πριονίδι κ.λπ.) από τις σωληνώσεις νερού. Αφήστε το νερό να τρέξει σε έναν κουβά και ελέγξτε τη θερμοκρασία νερού.

Σύνδεση του εύκαμπτου σωλήνα στη συσκευή

Βιδώστε τη γραμμή νερού στην παροχή νερού στο πίσω μέρος της συσκευής.

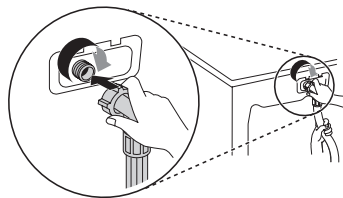

ΣΗΜΕΙΩΣΗ

- Εάν υπάρξει διαρροή νερού από τον εύκαμπτο σωλήνα αφού ολοκληρωθεί η σύνδεση, επαναλάβετε τα ίδια βήματα. Χρησιμοποιήστε τον πιο συμβατικό τύπο βρύσης για την παροχή νερού. Εάν η βρύση είναι τετράγωνη ή υπερβολικά μεγάλη, αφαιρέστε την πλάκα οδηγό προτού εισαγάγετε τη βρύση στον προσαρμογέα.
- Βεβαιωθείτε ότι ο εύκαμπτος σωλήνας δεν έχει τσακίσει ή παγιδευτεί.

Εγκατάσταση του εύκαμπτου σωλήνα αποχέτευσης

Για μοντέλο με αντλία αποχέτευσης

Ο εύκαμπος σωλήνας αποστράγγισης δεν θα πρέπει να είναι τοποθετημένος υψηλότερα από **100 cm** πάνω από το δάπεδο. Το νερό στη συσκευή ενδεχομένως να μην αποστραγγιστεί ή μπορεί να αποστραγγίζεται αργά.

- Ασφαλίζοντας σωστά τον εύκαμπο σωλήνα αποχέτευσης προστατεύετε το δάπεδο από ζημιά λόγω διαρροής νερού.

- Εάν ο εύκαμπος σωλήνας αποχέτευσης είναι υπερβολικά μακρύς, μην τον σπρώχνεται μέσα στη συσκευή. Έτσι θα προκληθεί μη φυσιολογικός θόρυβος.
- Κατά την τοποθέτηση του εύκαμπτου σωλήνα αποχέτευσης σε νιπτήρα, ασφαλίστε τον γερά με ένα σκοινί.

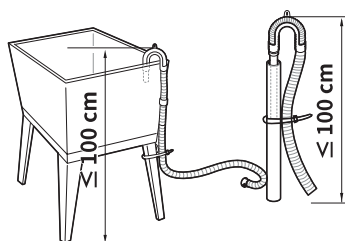
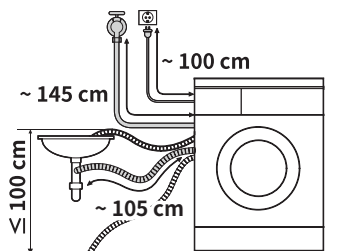
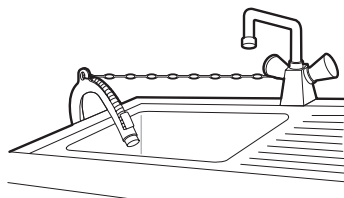

Επισκόπηση λειτουργίας

Χρήση της συσκευής

Πριν από την πρώτη πλύση, επιλέξτε το πρόγραμμα πλύσης **Βαμβακερά** και προσθέστε μισή ποσότητα απορρυπαντικού. Ξεκινήστε τη λειτουργία της συσκευής χωρίς άπλυτα. Έτσι θα αφαιρεθούν τυχόν υπολείμματα και νερό από τον κάδο, που μπορεί να έχουν μείνει από την κατασκευή.

- 1 Ταξινόμηση και φόρτωση άπλυτων.
 - Ταξινομήστε τα άπλυτα ανά τύπο υφάσματος, επίπεδο λερώματος, χρώμα και μέγεθος φορτίου, κατά περίπτωση. Ανοίξτε την πόρτα και τοποθετήστε τα άπλυτα στη συσκευή.
- 2 Προσθέστε απορρυπαντικό ή μαλακτικό.
 - Προσθέστε την κατάλληλη ποσότητα απορρυπαντικού στο συρτάρι του διανομέα απορρυπαντικού. Εάν το επιθυμείτε, προσθέστε λευκαντικό ή μαλακτικό στους κατάλληλους χώρους του διανομέα.
- 3 Ενεργοποιήστε τη συσκευή.
 - Πατήστε το κουμπί **Τροφοδοσία** για να ενεργοποιήσετε τη συσκευή.
- 4 Επιλέξτε τον κύκλο που επιθυμείτε.
 - Πατήστε επανειλημμένα το κουμπί κύκλου ή στρέψτε τον επιλογέα κύκλου, μέχρι να επιλεγεί ο επιθυμητός κύκλος.
 - Τώρα επιλέξτε μια θερμοκρασία πλύσης και ταχύτητα περιστροφής. Δώστε προσοχή στις ετικέτες των ρούχων σας.
- 5 Έναρξη κύκλου.
 - Πίστετε το κουμπί **Έναρξη/Παύση** για να ξεκινήσει ο κύκλος. Η συσκευή θα κινηθεί λίγο χωρίς νερό για να μετρηθεί το βάρος του φορτίου. Εάν δεν πατηθεί το κουμπί **Έναρξη/Παύση** εντός **15 λεπτών**, η συσκευή θα σβήσει και θα χαθούν όλες οι ρυθμίσεις.

6 Τέλος κύκλου.

- Όταν τελειώσει ο κύκλος, θα ηχήσει μία μελωδία. Αφαιρέστε αμέσως τα ρούχα σας από τη συσκευή για να ελαττώσετε το τσαλάκωμα. Ελέγξτε το λάστιχο της πόρτας όταν αφαιρείτε το φορτίο για μικρά αντικείμενα που μπορεί να έχουν παγιδευτεί μέσα στο λάστιχο.

Προετοιμασία του φορτίου πλύσης

Για καλύτερα αποτελέσματα πλύσης, ταξινομήστε τα άπλυτα και, στη συνέχεια, προετοιμάστε τα άπλυτα σύμφωνα με τα σύμβολα στις ετικέτες.

Ταξινόμηση του φορτίου πλύσης

- Για καλύτερα αποτελέσματα πλύσης, ταξινομήστε τα ρούχα, σας σύμφωνα με το σύμβολο στις ετικέτες, κατά τύπο υφάσματος και θερμοκρασία πλύσης και πλύντε τα προσαρμόζοντας την ταχύτητα περιστροφής.
- Ξεχωρίζετε πάντοτε τα σκούρα χρώματα από τα ανοιχτά χρώματα και τα λευκά. Πλένετέ τα χωριστά, καθώς μπορεί να επέλθει μεταφορά βαφής και χνουδιών προκαλώντας αλλαγή στο χρώμα των λευκών και ανοιχτόχρωμων ρούχων. Εάν είναι δυνατόν, μην πλένετε πολύ λερωμένα αντικείμενα μαζί με τα ελαφρώς λερωμένα.





ΣΗΜΕΙΩΣΗ

- Βρομιά (Μεγάλη, Κανονική, Ελαφριά): Ξεχωρίστε τα ρούχα σύμφωνα με την ένταση της βρομιάς. Η επιλογή **Έντατική Πλύση** είναι αποτελεσματική όταν πλένετε κανονικά λερωμένα και πολύ βρόμικα ρούχα.
- Χρώμα (Λευκά, Ανοιχτόχρωμα, Σκούρα): Ξεχωρίστε τα λευκά υφάσματα από τα χρωματιστά υφάσματα. Την πρώτη φορά, πλένετε τα καινούρια σκούρα και χρωματιστά ρούχα ξεχωριστά.
- Χνουδία (Παραγωγοί χνουδιών, Συλλογείς χνουδιών): Πλένετε τους παραγωγείς χνουδιών και τους συλλογείς χνουδιών ξεχωριστά.

Έλεγχος της ετικέτας των ρούχων

Σύμβολα στις ετικέτες

Τα σύμβολα σας ενημερώνουν για τη σύνθεση του υφάσματος του ρούχου σας και το πώς θα πρέπει να πλένεται.

Σύμβολο	Τύπος πλύσης/υφάσματος
	<ul style="list-style-type: none"> Κανονική πλύση Βαμβακερά, μεικτά υφάσματα
	<ul style="list-style-type: none"> Εύκολο Σιδέρωμα Συνθετικά, μεικτά υφάσματα
	<ul style="list-style-type: none"> Ειδική πλύση για ευαίσθητα υφάσματα Ευαίσθητα υφάσματα
	<ul style="list-style-type: none"> Μόνο πλύσιμο στο χέρι Μάλλινα, μεταξωτά
	<ul style="list-style-type: none"> Μην πλύνετε

ΣΗΜΕΙΩΣΗ

- Οι παύλες κάτω από το σύμβολο παρέχουν πληροφορίες σχετικά με τον τύπο του υφάσματος και τη μέγιστη επιτρεπόμενη μηχανική καταπόνηση.

Έλεγχος των ρούχων πριν από τη φόρτωση

- Συνδυάστε μεγάλα και μικρά ρούχα σε ένα φορτίο. Φορτώνετε τα μεγάλα αντικείμενα πρώτα.
- Τα μεγάλα αντικείμενα δεν θα πρέπει να αποτελούν περισσότερο από το μισό του συνολικού φορτίου πλύσης. Μην πλένετε μεμονωμένα αντικείμενα. Μπορεί να προκληθεί ανισορροπία στο φορτίο. Προσθέστε ένα ή δύο παρόμοια αντικείμενα.
- Ελέγξτε όλες τις τσέπες για να βεβαιωθείτε ότι είναι άδειες. Αντικείμενα όπως καρφιά, κοκαλάκια, σπύρτα, στυλό, νομίσματα και κλειδιά μπορεί να προκαλέσουν βλάβη και στη συσκευή και στα ρούχα σας.

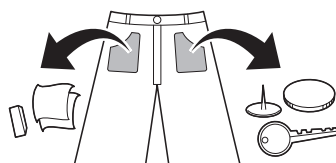

- Πλένετε τα ευαίσθητα ρούχα (κάλτσες, σουτιέν) μέσα σε δίχτυ πλυντηρίου.
- Κλείνετε τα φερμουάρ, τους γάντζους και τα κορδόνια για να βεβαιωθείτε ότι δεν θα πιαστούν σε άλλα ρούχα.
- Επεξεργαστείτε εκ των προτέρων βρομιά και λεκέδες τρίβοντας μικρή ποσότητα απορρυπαντικού αραιωμένη σε νερό επάνω σε λεκέδες για να βοηθήσετε την αφαίρεση της βρομιάς.
- Ελέγξτε τις πτυχώσεις του εύκαμπτου παρεμβύσματος (γκρίζο) και αφαιρέστε τυχόν μικρά αντικείμενα.

⚠ ΠΡΟΣΟΧΗ

- Ελέγξτε εάν τα ρούχα έχουν κολλήσει μεταξύ της πόρτας και της στεγάνωσης, διαφορετικά τα ρούχα ενδέχεται να καταστραφούν κατά το πλύσιμο.

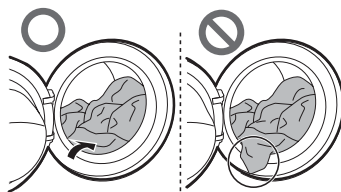

- Αφαιρέστε τα αντικείμενα από το εύκαμπτο παρέμβυσμα, για να αποτραπεί βλάβη στα ρούχα και τη στεγάνωση της πόρτας.

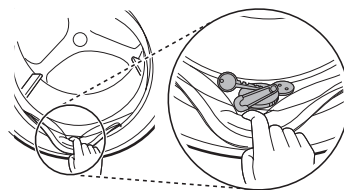

Προσθήκη απορρυπαντικού και μαλακτικού



Δόση απορρυπαντικού

- Το απορρυπαντικό θα πρέπει να χρησιμοποιείται σύμφωνα με τις οδηγίες του κατασκευαστή απορρυπαντικού και να επιλέγεται ανάλογα με τον τύπο, το χρώμα, το επίπεδο βρομιάς του υφάσματος και θερμοκρασία πλύσης.
- Εάν προκληθεί υπερβολικός αφρισμός, μειώστε την ποσότητα του απορρυπαντικού.
- Εάν χρησιμοποιηθεί υπερβολική ποσότητα απορρυπαντικού, ενδέχεται να προκληθεί υπερβολικός αφρισμός με αποτέλεσμα χαμηλές επιδόσεις πλύσης ή υπερφόρτωση του κινητήρα.
- Εάν θέλετε να χρησιμοποιήσετε υγρό απορρυπαντικό, ακολουθήστε τις οδηγίες που παρέχει ο κατασκευαστής του απορρυπαντικού.
- Μπορείτε να ρίξετε υγρό απορρυπαντικό απευθείας στο κύριο συρτάρι απορρυπαντικού, εάν ξεκινήσετε τον κύκλο πλύσης αμέσως.
- Μη χρησιμοποιείτε υγρό απορρυπαντικό εάν χρησιμοποιείτε τη λειτουργία **Καθυστερήση Τερματισμού** ή εάν έχετε επιλέξει **Πρόπλυση**, καθώς μπορεί να σκληρύνει το υγρό.
- Η δόση του απορρυπαντικού ενδεχομένως να χρειαστεί να προσαρμοστεί ανάλογα με τη θερμοκρασία του νερού, τη σκληρότητα του νερού, το μέγεθος και το επίπεδο βρομιάς του φορτίου. Για τα καλύτερα αποτελέσματα, αποφύγετε την υπερβολική σαπουνάδα.
- Ανατρέξτε στις επικέτες των ρούχων προτού επιλέξετε το απορρυπαντικό και τη θερμοκρασία νερού.
- Χρησιμοποιείτε μόνο απορρυπαντικά κατάλληλα για τον αντίστοιχο τύπο ρούχων:
 - Το υγρό απορρυπαντικό συχνά έχει σχεδιαστεί για ειδικές εφαρμογές, π.χ. για χρωματιστά υφάσματα, μάλλινα, ευαίσθητα ή σκούρα υφάσματα.
 - Το απορρυπαντικό σε σκόνη είναι κατάλληλο για κάθε τύπο υφάσματος.
 - Για καλύτερα αποτελέσματα πλύσης των λευκών και ανοιχτόχρωμων υφασμάτων, χρησιμοποιήστε απορρυπαντικό σε σκόνη με λευκαντικό.
 - Το απορρυπαντικό παρέχεται από τον διανομέα στην αρχή του κύκλου πλύσης.

ΣΗΜΕΙΩΣΗ

- Μην αφήνετε το απορρυπαντικό να σκληρύνει. Κάτι τέτοιο μπορεί να οδηγήσει σε φράξιμο, μη αποτελεσματικό ξέβγαλμα ή οσμές.
- Πλήρες φορτίο: Σύμφωνα με συστάσεις του κατασκευαστή.
- Μερικό φορτίο: $\frac{3}{4}$ της κανονικής ποσότητας
- Ελάχιστο φορτίο: $\frac{1}{2}$ του πλήρους φορτίου

Προσθήκη Απορρυπαντικού

- Απορρυπαντικό για κύρια πλύση ① μόνο → 
- Απορρυπαντικό για πρόπλυση ② και κύρια πλύση ① →  

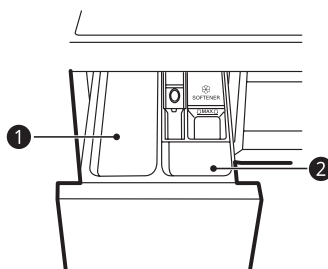

ΣΗΜΕΙΩΣΗ

- Να χρησιμοποιείτε την κατάλληλη ποσότητα απορρυπαντικού. Πάρα πολύ απορρυπαντικό, λευκαντικό ή μαλακτικό μπορεί να προκαλέσει υπερχειλίση.
- Όταν επιλέγετε **Πρόπλυση**, διαιρέστε τη δόση σε $\frac{1}{3}$ για την πρόπλυση και $\frac{2}{3}$ για την κύρια πλύση.

Προσθήκη ταμπλέτας απορρυπαντικού

Μια άλλη επιλογή για το πλύσιμο ρούχων είναι το απορρυπαντικό σε ταμπλέτες.

- 1 Ανοίξτε την πόρτα και βάλτε τις ταμπλέτες απορρυπαντικού στον κάδο.

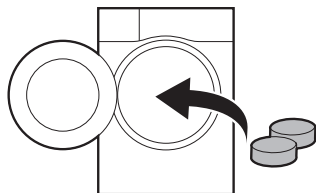

- 2 Φορτώστε τα άπλυτα στον κάδο και κλείστε την πόρτα.

ΣΗΜΕΙΩΣΗ

- Μην τοποθετείτε ταμπλέτες μέσα στο συρτάρι.

Προσθήκη Μαλακτικού

- Μην ξεπερνάτε τη γραμμή μέγιστης πλήρωσης. Η υπερπλήρωση μπορεί να προκαλέσει πρόωρη διάθεση του μαλακτικού, γεγονός που μπορεί να προκαλέσει λεκέδες στα ρούχα. Κλείνετε το συρτάρι του διανομέα αργά.

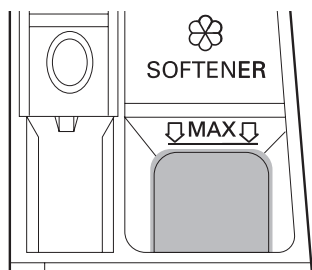

- Μην αφήνετε το μαλακτικό στο συρτάρι απορρυπαντικού για περισσότερο από 2 ημέρες (το μαλακτικό μπορεί να σκληρύνει).
- Το μαλακτικό θα προστεθεί αυτόματα κατά τη διάρκεια του τελευταίου κύκλου ξεβγάλματος.
- Μην ανοίγετε το συρτάρι όταν τροφοδοτείται νερό.
- Δεν πρέπει να χρησιμοποιούνται διαλυτικά (π.χ. βενζόλιο κ.λπ.).

ΣΗΜΕΙΩΣΗ

- Μην ρίχνετε μαλακτικό υφασμάτων απευθείας επάνω στα ρούχα, καθώς μπορεί να αφήσει λεκέδες στα ρούχα σας.

Προσθήκη αποσκληρυντικού νερού

Για να μειωθεί η χρήση απορρυπαντικού σε περιοχές με πολύ σκληρό νερό, είναι δυνατή η χρήση κάποιου αποσκληρυντικού νερού, για παράδειγμα, κατά των αλάτων.

- Αρχικά, προσθέστε το απορρυπαντικό και, στη συνέχεια, το μαλακτικό νερού. Χορηγήστε σύμφωνα με την ποσότητα που καθορίζεται στη συσκευασία.

Πίνακας Ελέγχου

Λειτουργίες πίνακα ελέγχου

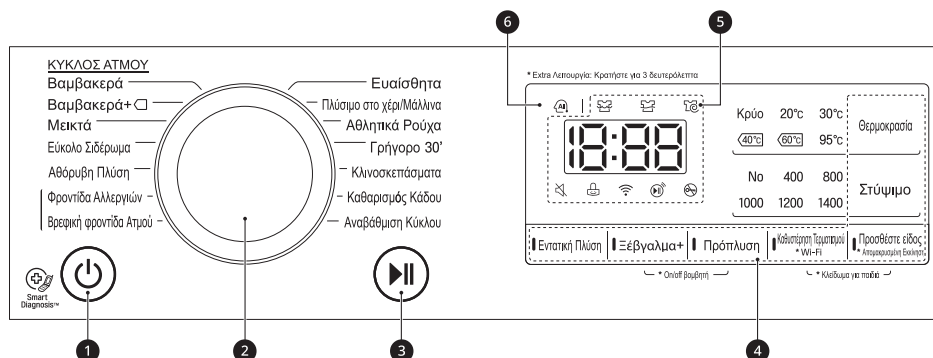

❶ Κουμπί Τροφοδοσία

- Πατήστε το κουμπί **Τροφοδοσία** για να ενεργοποιήσετε ή να απενεργοποιήσετε τη συσκευή.

❷ Επιλογές προγραμμάτων

- Ανάλογα με τον τύπο των ρούχων, υπάρχουν διάφορα προγράμματα διαθέσιμα.
- Η λάμπα θα ανάψει για να υποδειχθεί το επιλεγμένο πρόγραμμα.

❸ Κουμπί Έναρξη/Παύση

- Αυτό το κουμπί **Έναρξη/Παύση** χρησιμοποιείται για να ξεκινήσει ο κύκλος πλύσης ή για να γίνει παύση του κύκλου πλύσης.
- Εάν χρειάζεται μία προσωρινή διακοπή του κύκλου πλύσης, πατήστε το κουμπί **Έναρξη/Παύση**.



❹ Επιπλέον επιλογές και λειτουργίες

- Για καλύτερη απόδοση της πλύσης, είναι διαθέσιμες επιπλέον επιλογές και λειτουργίες. Αρκετές επιλογές και λειτουργίες μπορούν να προσαρμοστούν.
- Για να χρησιμοποιήσετε τις επιπλέον λειτουργίες, πατήστε παρατεταμένα το αντίστοιχο κουμπί για 3 δευτερόλεπτα. Το αντίστοιχο σύμβολο ανάβει στην οθόνη.
- Για να χρησιμοποιήσετε τη λειτουργία **Απομακρυσμένη Έναρξη**, ανατρέξτε στις **ΕΞΥΠΝΕΣ ΛΕΙΤΟΥΡΓΙΕΣ**.
- Σας επιτρέπει να επιλέξετε ένα επιπλέον πρόγραμμα και θα φωτιστεί όταν επιλεγεί.
 - 📺 : όταν το εικονίδιο αυτό φωτίζεται, το ηχητικό σήμα απενεργοποιείται ταυτόχρονα.
 - 📶 : όταν το εικονίδιο αυτό φωτίζεται, κλειδώνει ο πίνακας ελέγχου εκτός από το κουμπί τροφοδοσίας.
 - 📶 : Αυτό το εικονίδιο φωτίζεται όταν η συσκευή είναι συνδεδεμένη σε δίκτυο WLAN.

5 Οθόνη

- Στην οθόνη εμφανίζονται οι ρυθμίσεις, η εκτίμηση του υπολειπόμενου χρόνου, οι επιλογές και τα μηνύματα κατάστασης. Όταν ενεργοποιηθεί η συσκευή, θα φωτιστούν οι προεπιλεγμένες ρυθμίσεις στην οθόνη.
 - IB:BB: Όταν επιλέξετε ένα πρόγραμμα, εμφανίζεται ο προεπιλεγμένος χρόνος για αυτό το πρόγραμμα. Ο προεπιλεγμένος χρόνος μπορεί να αλλάξει, ανάλογα με την επιλογή που έχει οριστεί.
 - ☒ : το εικονίδιο αυτό φωτίζεται όταν πλένονται τα ρούχα.
 - ☒ : το εικονίδιο αυτό φωτίζεται όταν τα ρούχα ξεπλένονται μετά την ολοκλήρωση του προγράμματος πλύσης.
 - ☒ : το εικονίδιο αυτό φωτίζεται όταν τα ρούχα στύβονται για να απομακρυνθεί το νερό.
 - ☒ : Όταν φωτίζεται αυτό το εικονίδιο, η πόρτα δεν μπορεί να ανοίξει.

6 AI DD

- Το AI DD  παρέχει το επιθυμητό πλύσιμο και στύψιμο.
- Το  ενεργοποιείται όταν επιλέγονται τα προγράμματα **Βαμβακερά**, **Μεικτά** και **Εύκολο Σιδέρωμα** και λειτουργεί όταν αυτά τα επιλεγμένα προγράμματα είναι σε λειτουργία.

Πίνακας Προγραμμάτων

Πρόγραμμα πλύσης

Πρόγραμμα	Βαμβακερά		
Περιγραφή	Παρέχει βέλτιστη απόδοση συνδυάζοντας διάφορες κινήσεις του κάδου. Χρήση για χρωματιστά ρούχα (πουκάμισα, νυχτικιές, πιτζάμες κ.λπ.) στο γρήγορο και κανονικά λερωμένα βαμβακερά ρούχα (εσώρουχα).		
Κατάλληλη θερμοκρασία	40 °C (Κρύο έως 95 °C)	Μέγ. φορτίο	Διαβάθμιση
Μέγ. ταχύτητα περιστροφής	1400 rpm		

Πρόγραμμα	Βαμβακερά+		
Περιγραφή	Παρέχει βέλτιστη απόδοση πλύσης για μεγάλη ποσότητα με άπλυτα με χαμηλότερη κατανάλωση ενέργειας. Χρήση για χρωματιστά ρούχα (πουκάμισα, νυχτικιές, πιτζάμες κ.λπ.) στο γρήγορο και κανονικά λερωμένα βαμβακερά ρούχα (εσώρουχα).		
Κατάλληλη θερμοκρασία	60 °C (Κρύο έως 60 °C)	Μέγ. φορτίο	Διαβάθμιση
Μέγ. ταχύτητα περιστροφής	1400 rpm		

Πρόγραμμα	Μικτά		
Περιγραφή	Καθιστά δυνατό το πλύσιμο διάφορων υφασμάτων ταυτόχρονα. Χρήση για διάφορα είδη υφασμάτων εκτός από τα ιδιαίτερα ρούχα (μεταξωτά/ ευαίσθητα, αθλητικά, σκούρα, μάλλινα, παπλώματα/ κουρτίνες).		
Κατάλληλη θερμοκρασία	40 °C (Κρύο έως 60 °C)	Μέγ. φορτίο	4 kg
Μέγ. ταχύτητα περιστροφής	1400 rpm		

Πρόγραμμα	Εύκολο Σιδέρωμα		
Περιγραφή	Κατάλληλο για καθημερινές μπλούζες που δεν χρειάζονται σιδέρωμα μετά την πλύση. Χρήση για πολυαμίδη, ακρυλικό, πολυεστέρα.		
Κατάλληλη θερμοκρασία	40 °C (Κρύο έως 60 °C)	Μέγ. φορτίο	4 kg
Μέγ. ταχύτητα περιστροφής	1400 rpm		

Πρόγραμμα	Αθόρυβη Πλύση		
Περιγραφή	Παράγει λιγότερο θόρυβο και δονήσεις και εξοικονομεί χρήματα χρησιμοποιώντας το νυκτερινό ηλεκτρικό ρεύμα. Χρήση για χρωματιστά ρούχα (πουκάμισα, νυχτικές, πιτζάμες κ.λπ.) στο γρήγορο και ελαφρώς λερωμένα λευκά βαμβακερά ρούχα (εσώρουχα).		
Κατάλληλη θερμοκρασία	40 °C (Κρύο έως 60 °C)	Μέγ. φορτίο	5 kg
Μέγ. ταχύτητα περιστροφής	1000 rpm		

Πρόγραμμα	Φροντίδα Αλλεργιών		
Περιγραφή	Αφαιρούνται τα αλλεργιογόνα όπως οικιακά ακάρεα, γύρη και τρίχες ζώων.		
Κατάλληλη θερμοκρασία	60 °C	Μέγ. φορτίο	4 kg
Μέγ. ταχύτητα περιστροφής	1400 rpm		

Πρόγραμμα	Βρεφική φροντίδα Ατμού		
Περιγραφή	Αφαιρεί έντονους και πρωτεϊνικούς λεκέδες και προσφέρει καλύτερη απόδοση στο ξέβγαλμα. Χρησιμοποιείται για ελαφρώς λερωμένα μωρουδιακά.		
Κατάλληλη θερμοκρασία	60 °C	Μέγ. φορτίο	4 kg
Μέγ. ταχύτητα περιστροφής	1000 rpm		

Πρόγραμμα	Ευαίσθητα		
Περιγραφή	Κατάλληλο για ευαίσθητα ρούχα όπως εσώρουχα, μπλούζες κ.λπ.		
Κατάλληλη θερμοκρασία	20 °C (Κρύο έως 40 °C)	Μέγ. φορτίο	3 kg
Μέγ. ταχύτητα περιστροφής	1000 rpm		

Πρόγραμμα	Πλύσιμο στο χέρι/Μάλλινα		
Περιγραφή	Για ευαίσθητα ρούχα που πλένονται στο χέρι και στο πλυντήριο, όπως μάλλινα που πλένονται, εσώρουχα, φορέματα κ.λπ. (χρησιμοποιήστε απορρυπαντικό πλυντηρίου για μάλλινα). Χρήση για μάλλινα, μεταξωτά, ρούχα που πλένονται στο χέρι, ευαίσθητα, και ρούχα που καταστρέφονται εύκολα.		
Κατάλληλη θερμοκρασία	30 °C (Κρύο έως 40 °C)	Μέγ. φορτίο	2 kg
Μέγ. ταχύτητα περιστροφής	800 rpm		

Πρόγραμμα	Αθλητικά Ρούχα		
Περιγραφή	Κατάλληλο για ειδικά ρούχα, όπως αθλητικά και ρούχα υπαίθριας χρήσης. Χρήση για Coolmax, gore-tex, fleece και sympatex.		
Κατάλληλη θερμοκρασία	40 °C (Κρύο έως 40 °C)	Μέγ. φορτίο	3 kg
Μέγ. ταχύτητα περιστροφής	800 rpm		

Πρόγραμμα	Γρήγορο 30'		
Περιγραφή	Προσφέρει γρήγορη πλύση για μικρά φορτία και ελαφρώς λερωμένα ρούχα.		
Κατάλληλη θερμοκρασία	20 °C (Κρύο έως 40 °C)	Μέγ. φορτίο	2 kg
Μέγ. ταχύτητα περιστροφής	1400 rpm		

Πρόγραμμα	Κλινοσκεπάσματα		
Περιγραφή	Αυτός ο κύκλος προορίζεται για μεγάλα αντικείμενα όπως καλύμματα κρεβατιού, μαξιλάρια, καλύμματα καναπέ κ.λπ. Χρήση για βαμβακερά στρωσίδια εκτός από ειδικά αντικείμενα (ευαίσθητα, μάλλινα, μεταξωτά κ.λπ.) με γέμισμα: παπλώματα, μαξιλάρια, κουβέρτες, καλύμματα καναπέ με ελαφρύ γέμισμα.		
Κατάλληλη θερμοκρασία	Κρύο (Κρύο έως 40 °C)	Μέγ. φορτίο	1 τεμάχιο
Μέγ. ταχύτητα περιστροφής	1000 rpm		

Πρόγραμμα	Καθαρισμός Κάδου		
Περιγραφή	Αυτή είναι μια ειδική λειτουργία για τον καθαρισμό του εσωτερικού της συσκευής σας.		

Πρόγραμμα	Αναβάθμιση Κύκλου		
Περιγραφή	Το πρόγραμμα Αναβάθμιση Κύκλου σας επιτρέπει να κάνετε λήψη νέων και ειδικών προγραμμάτων πλύσης στο πλυντήριό σας με ένα smartphone. Το προεπιλεγμένο πρόγραμμα είναι Ξέβγαλμα + Στύψιμο .		
Κατάλληλη θερμοκρασία	-	Μέγ. φορτίο	1 τεμάχιο
Μέγ. ταχύτητα περιστροφής	1400 rpm		

ΣΗΜΕΙΩΣΗ

- Επιλέξτε τη σωστή θερμοκρασία πλύσης και ταχύτητα περιστροφής για τα επιθυμητά προγράμματα.
- Κατά την πλύση, δίνετε πάντοτε προσοχή στις ετικέτες των ρούχων σας.
- Η πραγματική μέγιστη ταχύτητα περιστροφής μπορεί να διαφέρει ανάλογα με το μοντέλο, το πρόγραμμα και τις συνθήκες φορτίου.

Επιπλέον επιλογές

Πρόγραμμα	Εντατική Πλύση	Ξέβγαλμα+	Πρόπλυση	Καθυστέρηση Τερματισμού	Προσθέστε είδος
Βαμβακερά	●	●	●	●	●
Βαμβακερά+		●	●	●	●
Μεικτά	●	●	●	●	●
Εύκολο Σιδέρωμα	●	●	●	●	●
Αθόρυβη Πλύση	●	●		●	●
Φροντίδα Αλλεργιών	●	●		●	●
Βρεφική φροντίδα Ατμού	●	●		●	●
Ευαίσθητα	●	●		●	●
Πλύσιμο στο χέρι/ Μάλλινα	●	●		●	●
Αθλητικά Ρούχα	●	●		●	●
Γρήγορο 30'	●	●	●	●	●
Κλινοσκεπάσματα	●	●		●	●
Καθαρισμός Κάδου					
Αναβάθμιση Κύκλου		●		●	●

Δεδομένα κατανάλωσης

Προγράμματα κύριας πλύσης

F4WV510S0						
Πρόγραμμα	Temp. (Θερμοκρασία) (°C)	Φορτίο (kg)	Διάρκεια (ω:Λλ)	Νερό (L)	Ενέργεια (kWh)	Εναπομένουσα υγρασία (%)
Βαμβακερά+ □*	60°C	10,5	4:52	50	0,670	44
	60°C	5,25	4:18	41	0,630	44
	40°C	5,25	4:08	41	0,560	44

F4WV509S0						
Πρόγραμμα	Temp. (Θερμοκρασία) (°C)	Φορτίο (kg)	Διάρκεια (ω:Λλ)	Νερό (L)	Ενέργεια (kWh)	Εναπομένουσα υγρασία (%)
Βαμβακερά+ □*	60°C	9	4:27	46	0,620	44
	60°C	4,5	4:14	39	0,560	44
	40°C	4,5	4:04	39	0,460	44

F4WV508S0						
Πρόγραμμα	Temp. (Θερμοκρασία) (°C)	Φορτίο (kg)	Διάρκεια (ω:Λλ)	Νερό (L)	Ενέργεια (kWh)	Εναπομένουσα υγρασία (%)
Βαμβακερά+ □*	60°C	8	4:27	46	0,570	44
	60°C	4	3:34	37	0,470	44
	40°C	4	3:34	36	0,410	44

* Το τυπικό πρόγραμμα για τα βαμβακερά είναι **Βαμβακερά+** □, 60°C για πλήρες φορτίο, **Βαμβακερά+** □, 60°C για μισό φορτίο, και **Βαμβακερά+** □, 40°C για μισό φορτίο σύμφωνα με τους κανονισμούς (EU) No. 1061/2010 και EN 60456.

ΣΗΜΕΙΩΣΗ

- Τα αποτελέσματα της δοκιμής εξαρτώνται από την πίεση του νερού, τη σκληρότητα του νερού, τη θερμοκρασία εισόδου νερού, τη θερμοκρασία χώρου, τον τύπο και την ποσότητα του φορτίου, τον βαθμό βρομιάς, το απορρυπαντικό που χρησιμοποιείται και τις διακυμάνσεις στην παροχή ηλεκτρικού ρεύματος από το δίκτυο και τις επιλεγμένες πρόσθετες επιλογές.
- Συνιστάται ουδέτερο απορρυπαντικό.
- Η πραγματική θερμοκρασία πλύσης μπορεί να διαφέρει από τη θερμοκρασία των προγραμμάτων πλύσης που αναφέρονται στον πίνακα.

Επιπλέον επιλογές και λειτουργίες

Μπορείτε να χρησιμοποιήσετε τις επιπλέον επιλογές και λειτουργίες, για να προσαρμόσετε τα προγράμματα.

Εντατική Πλύση

Μπορείτε να χρησιμοποιήσετε αυτήν την επιλογή για να πλύνετε κανονικά και πολύ λερωμένα ρούχα.

- 1 Πιέστε το κουμπί **Τροφοδοσία**.
- 2 Επιλέξτε ένα πρόγραμμα πλύσης.
- 3 Πιέστε το κουμπί **Εντατική Πλύση**.
- 4 Πιέστε το κουμπί **Έναρξη/Παύση**.

Ξέβγαλμα

Μπορείτε να επιλέξετε τον αριθμό αυτής της επιλογής πιέζοντας το κουμπί **Ξέβγαλμα+**. Αυτή η επιλογή συνιστάται για άτομα με αλλεργίες σε απορρυπαντικά.

Rinse+ (Ξέβγαλμα+)

Αυτή η επιλογή χρησιμοποιείται για να προσθέσετε ξέβγαλμα μία φορά.

Πρόπλυση

Αυτή η επιλογή συνιστάται όταν πλένετε πολύ λερωμένα ρούχα.

- 1 Πιέστε το κουμπί **Τροφοδοσία**.
- 2 Επιλέξτε ένα πρόγραμμα πλύσης.
- 3 Πιέστε το κουμπί **Πρόπλυση**.
- 4 Πιέστε το κουμπί **Έναρξη/Παύση**.

Καθυστέρηση Τερματισμού

Μπορείτε να ρυθμίσετε αυτήν τη λειτουργία, ούτως ώστε η συσκευή να ξεκινήσει αυτόματα και να τελειώσει μετά από ένα καθορισμένο χρονικό διάστημα.

- 1 Πιέστε το κουμπί **Τροφοδοσία**.
- 2 Επιλέξτε ένα πρόγραμμα πλύσης.
- 3 Πιέστε το κουμπί **Καθυστέρηση Τερματισμού** για να ρυθμίσετε τον απαιτούμενο χρόνο.
- 4 Πιέστε το κουμπί **Έναρξη/Παύση**.

ΣΗΜΕΙΩΣΗ

- Η χρονική καθυστέρηση είναι ο χρόνος μέχρι το τέλος του προγράμματος, όχι την αρχή. Ο πραγματικός χρόνος λειτουργίας μπορεί να διαφέρει λόγω της θερμοκρασίας του νερού, του φορτίου πλύσης και άλλων παραγόντων.
- Για να ακυρώσετε τη λειτουργία, θα πρέπει να πατηθεί το κουμπί **Τροφοδοσία**.
- Αποφύγετε να χρησιμοποιείτε υγρό απορρυπαντικό για αυτήν τη λειτουργία.

Wi-Fi

Όταν το WLAN έχει συνδεθεί, ανάβει το εικονίδιο **Wi-Fi** στον πίνακα ελέγχου.

Προσθέστε είδος

Μπορείτε να χρησιμοποιήσετε αυτήν την επιλογή για να προσθέσετε ή να αφαιρέσετε τα ρούχα μετά την εκκίνηση του προγράμματος πλύσης.

- 1 Πατήστε το κουμπί **Προσθέστε είδος** όταν είναι αναμμένο το LED.
- 2 Ανοίξτε την πόρτα αφού ξεκλειδωθεί.
- 3 Προσθέστε ή αφαιρέστε άπλυτα.
- 4 Κλείστε την πόρτα και Πατήστε το κουμπί **Έναρξη/Παύση**.

ΣΗΜΕΙΩΣΗ

- Για λόγους ασφαλείας, η πόρτα παραμένει κλειδωμένη όταν η στάθμη του νερού ή η θερμοκρασία είναι υψηλή στο εσωτερικό του κάδου. Δεν είναι δυνατόν να προσθέσετε ρούχα κατά τον χρόνο αυτό.

Θερμοκρασία

Μπορείτε να χρησιμοποιήσετε αυτήν την επιλογή για να επιλέξετε τη θερμοκρασία πλύσης και ξεβγάλματος σε συνδυασμό για το επιλεγμένο πρόγραμμα. Πιέστε αυτό το κουμπί μέχρι να φωτιστεί η κατάλληλη ρύθμιση. Για όλα τα ξεβγάλματα χρησιμοποιείτε κρύο νερό βρύσης.

- Επιλέξτε τη θερμοκρασία νερού που είναι κατάλληλη για τον τύπο φορτίου που πλένετε. Τηρείτε τις ετικέτες φροντίδας του ρούχου για τα καλύτερα αποτελέσματα.

Στύψιμο

Το επίπεδο της ταχύτητας στυψίματος μπορεί να επιλεγεί πατώντας κατ' επανάληψη το κουμπί **Στύψιμο**.

- 1 Πιέστε το κουμπί **Τροφοδοσία**.
- 2 Επιλέξτε ένα πρόγραμμα πλύσης.
- 3 Πιέστε το κουμπί **Στύψιμο** για να επιλέξετε ταχύτητα περιστροφής.
- 4 Πιέστε το κουμπί **Έναρξη/Παύση**.

ΣΗΜΕΙΩΣΗ

- Όταν επιλέξετε **Όχι**, θα εξακολουθεί να περιστρέφεται για λίγο για να γίνει γρήγορη αποστράγγιση.

On/off βουβητή

Αυτή η λειτουργία εφαρμόζεται μόνο όταν η συσκευή είναι σε λειτουργία.

- Πατήστε ταυτόχρονα τα κουμπιά **Ξέβγαλμα+** και **Πρόπλυση** παρατεταμένα για 3 δευτερόλεπτα για να επιλέξετε αυτή η λειτουργία.

ΣΗΜΕΙΩΣΗ

- Αφού επιλεγεί αυτή η λειτουργία, η επιλογή απομνημονεύεται ακόμα κι αφού απενεργοποιηθεί η τροφοδοσία.
- Εάν θέλετε να απενεργοποιήσετε το Ηχητικό σήμα, απλά επαναλάβετε αυτή τη διαδικασία.

Κλειδωμα για παιδιά

Χρησιμοποιήστε τη λειτουργία αυτή για να απενεργοποιήσετε τα χειριστήρια. Αυτή η λειτουργία αποτρέπει τα παιδιά να αλλάζουν κύκλους ή να θέτουν σε λειτουργία τη συσκευή.

Κλειδωμα του Πίνακα ελέγχου

- 1 Πιέστε παρατεταμένα τα κουμπιά **Καθυστέρηση Τερματισμού** και **Προσθέστε είδος** για 3 δευτερόλεπτα.
- 2 Θα ηχήσει ένα ηχητικό σήμα και στην οθόνη θα εμφανιστεί το **CL**. Όταν επιλεγεί η λειτουργία **Κλειδωμα για παιδιά**, κλειδώνουν όλα τα κουμπιά εκτός από το κουμπί **Τροφοδοσία**.



ΣΗΜΕΙΩΣΗ

- Με την απενεργοποίηση της τροφοδοσίας δεν θα γίνει επαναφορά αυτής της λειτουργίας. Πρέπει να απενεργοποιήσετε αυτήν τη λειτουργία πριν μπορέσετε να έχετε πρόσβαση σε κάποια άλλη λειτουργία.

Ξεκλειδωμα του Πίνακα ελέγχου

Πιέστε παρατεταμένα τα κουμπιά **Καθυστέρηση Τερματισμού** και **Προσθέστε είδος** για 3 δευτερόλεπτα.

Χρήση της εφαρμογής LG SmartThinQ

Αυτή η λειτουργία είναι διαθέσιμη μόνο στο μοντέλο με το λογότυπο  ή .

Πριν από τη χρήση της εφαρμογής LG SmartThinQ

- 1 Ελέγξτε την απόσταση μεταξύ της συσκευής και του ασύρματου δρομολογητή (δίκτυο WLAN).
 - Εάν η απόσταση μεταξύ της συσκευής και του ασύρματου δρομολογητή είναι μεγάλη, η δύναμη του σήματος είναι ασθενής. Μπορεί να χρειαστεί πολύς χρόνος για την εγγραφή ή να αποτύχει η εγκατάσταση.
- 2 Απενεργοποιήστε τη χρήση **δεδομένων του κινητού** ή την χρήση **Δεδομένα** στο smartphone σας.

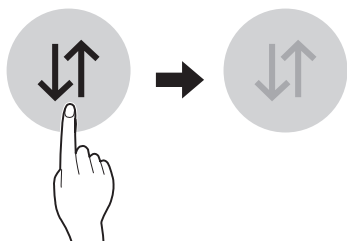

- 3 Συνδέστε το κινητό σας στο ασύρματο δρομολογητή.

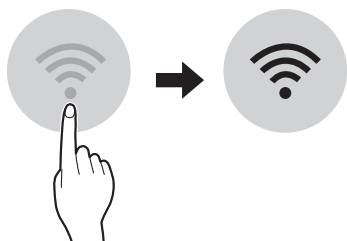

ΣΗΜΕΙΩΣΗ

- Για να επαληθεύσετε τη σύνδεση WLAN, ελέγξτε ότι έχει ανάψει το εικονίδιο **Wi-Fi**  στον πίνακα ελέγχου.
- Η συσκευή υποστηρίζει μόνο δίκτυα WLAN 2,4 GHz. Για να ελέγξετε τη συχνότητα του δικτύου σας, επικοινωνήστε με τον πάροχο υπηρεσιών διαδικτύου ή ανατρέξτε στο εγχειρίδιο του ασύρματου δρομολογητή σας.
- Η εφαρμογή **LG SmartThinQ** δεν ευθύνεται για οποιαδήποτε προβλήματα σύνδεσης στο δίκτυο ή τυχόν αστοχίες, δυσλειτουργίες, ή σφάλματα που προκαλούνται από τη σύνδεση δικτύου.
- Εάν η συσκευή έχει πρόβλημα σύνδεσης με το δίκτυο WLAN, ενδέχεται να βρίσκεται σε πολύ μακρινή απόσταση από τον δρομολογητή. Αγοράστε έναν αναμεταδότη σύνδεσης WLAN (εξοπλισμός επέκτασης εμβέλειας) για να βελτιωθεί η ισχύς του σήματος WLAN.
- Η σύνδεση WLAN ενδέχεται να μην είναι εφικτή ή να διακόπτεται λόγω του περιβάλλοντος του οικιακού δικτύου.
- Η σύνδεση με το δίκτυο μπορεί να μην λειτουργεί σωστά, ανάλογα με τον πάροχο υπηρεσιών διαδικτύου.
- Το ευρύτερο ασύρματο περιβάλλον μπορεί να επιβραδύνει την ασύρματη λειτουργία.
- Η συσκευή δεν μπορεί να καταχωρηθεί εξαιτίας προβλημάτων με τη μετάδοση του ασύρματου σήματος. Βγάλτε τη συσκευή από την πρίζα και περιμένετε για περίπου ένα λεπτό προτού ξαναπροσπαθήσετε.
- Εάν είναι ενεργοποιημένο το τείχος προστασίας στον ασύρματο δρομολογητή, απενεργοποιήστε το ή προσθέστε σε αυτό μια εξαίρεση.
- Το όνομα του ασύρματου δικτύου (SSID) θα πρέπει να είναι ένας συνδυασμός Αγγλικών γραμμάτων και αριθμών. (Μη χρησιμοποιείτε ειδικούς χαρακτήρες)
- Η διεπαφή χρήστη του smartphone σας μπορεί να διαφέρει αναλόγως με το λειτουργικό σύστημα του κινητού σας και τον κατασκευαστή.
- Εάν το πρωτόκολλο ασφαλείας του δρομολογητή είναι ρυθμισμένο στο **WEP**, μπορεί να μην καταφέρετε να συνδεθείτε στο δίκτυο. Παρακαλούμε αλλάξτε το πρωτόκολλο ασφαλείας (προτείνουμε το **WPA2**.) και πραγματοποιήστε εκ νέου την καταχώρηση του προϊόντος.

Εγκατάσταση της εφαρμογής LG SmartThinQ

Αναζητήστε την εφαρμογή **LG SmartThinQ** από το Google Play Store ή το Apple App Store σε ένα smartphone. Ακολουθήστε τις οδηγίες για τη λήψη και την εγκατάσταση της εφαρμογής.

Λειτουργία ασύρματου δικτύου

Συνδεθείτε με τη συσκευή από το smartphone, χρησιμοποιώντας τις έξυπνες λειτουργίες.

Κύκλος πλυντηρίου (Απομακρυσμένη Έναρξη, Αναβάθμιση Κύκλου)

Ρυθμίστε ή κατεβάστε κάποιον προτιμώμενο κύκλο και λειτουργήστε απομακρυσμένα.

Οδηγίες καθαρισμού κάδου

Αυτή η λειτουργία δείχνει πόσοι κύκλοι απομένουν μέχρι τη στιγμή που θα ενεργοποιηθεί ο κύκλος **Καθαρισμός Κάδου**.

Παρακολούθηση ενέργειας

Ελέγξτε την κατανάλωση ενέργειας των πρόσφατα χρησιμοποιημένων κύκλων και τον μηνιαίο μέσο όρο.

Smart Diagnosis

Αυτή η λειτουργία παρέχει χρήσιμες πληροφορίες για τη διάγνωση και την επίλυση προβλημάτων της συσκευής.

Ρυθμίσεις

Διατίθενται διάφορες λειτουργίες.

Πρώθηση ειδοποιήσεων

Αυτή η λειτουργία προορίζεται για να σας ενημερώνει σχετικά με την ειδοποίηση κατάστασης, έτσι ώστε ο χρήστης να μπορεί να αναγνωρίσει την κατάσταση της συσκευής. Οι ειδοποιήσεις ενεργοποιούνται ακόμα και αν η εφαρμογή **LG SmartThinQ** είναι απενεργοποιημένη.

ΣΗΜΕΙΩΣΗ

- Αν αλλάξετε ασύρματο δρομολογητή, πάροχο υπηρεσιών διαδικτύου ή κωδικό πρόσβασης, διαγράψτε την καταχωρημένη συσκευή από την εφαρμογή **LG SmartThinQ** και καταχωρήστε την εκ νέου.
- Η εφαρμογή υπόκειται σε αλλαγές χωρίς προειδοποίηση προς τους χρήστες για λόγους βελτίωσης του προϊόντος.
- Οι λειτουργίες ενδέχεται να διαφέρουν ανάλογα με το μοντέλο.

Χρήση της συσκευής απομακρυσμένα

Απομακρυσμένη Έναρξη

Χρησιμοποιήστε ένα smartphone για να ελέγχετε την συσκευή σας από μακριά. Μπορείτε επίσης να παρακολουθήσετε τη λειτουργία του κύκλου, ούτως ώστε να γνωρίζετε πόσος χρόνος απομένει μέχρι να ολοκληρωθεί.

Χρήση αυτής της λειτουργίας

- 1 Πιέστε το κουμπί **Τροφοδοσία**.
- 2 Τοποθετήστε τα άπλυτα στον κάδο.
- 3 Πατήστε παρατεταμένα το κουμπί **Απομακρυσμένη Έναρξη** για 3 δευτερόλεπτα, για να ενεργοποιηθεί αυτή η λειτουργία.
- 4 Ξεκινήστε έναν κύκλο από την εφαρμογή **LG SmartThinQ** στο smart phone σας.

ΣΗΜΕΙΩΣΗ

- Μόλις ενεργοποιηθεί αυτή η λειτουργία, μπορείτε να ξεκινήσετε έναν κύκλο από την εφαρμογή **LG SmartThinQ** για smartphone. Εάν ο κύκλος δεν ξεκινήσει, η συσκευή θα περιμένει να ξεκινήσει ο κύκλος μέχρι να απενεργοποιηθεί εξ αποστάσεως από την εφαρμογή ή μέχρι αυτή η λειτουργία να απενεργοποιηθεί.
- Όταν ενεργοποιηθεί αυτή η λειτουργία, η πόρτα κλειδώνει αυτόματα.

Απενεργοποίηση αυτής της λειτουργίας

Όταν αυτή η λειτουργία είναι ενεργοποιημένη, πατήστε παρατεταμένα το κουμπί **Απομακρυσμένη Έναρξη** για 3 δευτερόλεπτα, για να την απενεργοποιήσετε. Για να μπορεί η συσκευή να χρησιμοποιηθεί χειροκίνητα, πρέπει αυτή η λειτουργία να απενεργοποιηθεί.

Αναβάθμιση Κύκλου

Κατεβάστε έναν νέο και εξειδικευμένο κύκλο, που δεν περιλαμβάνεται στους βασικούς κύκλους στη συσκευή. Συσκευές που έχουν καταγραφεί επιτυχώς μπορούν να κατεβάσουν μια ποικιλία εξειδικευμένων κύκλων ειδικά για τη συγκεκριμένη συσκευή. Μπορεί να αποθηκευτεί μόνο ένας κύκλος κάθε φορά στη συσκευή. Αφού ολοκληρωθεί το κατέβασμα του κύκλου στη συσκευή, το προϊόν διατρήει τον κατεβασμένο κύκλο μέχρι να κατεβάσετε έναν νέο κύκλο.

Κατανάλωση ρεύματος σε κατάσταση αναμονής

Κατανάλωση ρεύματος σε κατάσταση αναμονής	0,5 W
Κατανάλωση ρεύματος σε κατάσταση αναμονής με σύνδεση σε δίκτυο/	2,0 W
το χρονικό διάστημα μετά την παρέλευση του οποίου η λειτουργία διαχείρισης ισχύος, ή παρεμφερής λειτουργία, μετάγει αυτομάτως τον εξοπλισμό στη λειτουργία αναμονής και/ή εκτός λειτουργίας και/ή σε κατάσταση δικτυωμένης λειτουργίας αναμονής.	20 λεπτά.

Πληροφορίες σημείωσης για το λογισμικό ανοικτού κώδικα

Για τη λήψη του πηγαίου κώδικα που διέπεται από τις άδειες χρήσης GPL, LGPL, MPL και άλλες άδειες χρήσης ανοιχτού κώδικα, ο οποίος περιλαμβάνεται στο προϊόν, επισκεφτείτε τη διεύθυνση <http://opensource.lge.com>.

Εκτός από τον πηγαίο κώδικα, διατίθενται προς λήψη όλοι οι αναφερόμενοι όροι αδειών χρήσης, οι αποποιήσεις εγγυήσεων και οι σημειώσεις πνευματικών δικαιωμάτων.

Η LG Electronics θα σας προμηθεύσει επίσης τον ανοικτό κώδικα σε μορφή CD-ROM, έναντι χρέωσης που θα καλύπτει τα έξοδα της διανομής (όπως το κόστος των πολυμέσων, της αποστολής και της διαχείρισης), κατόπιν αιτήματος μέσω email στη διεύθυνση opensource@lge.com. Η προσφορά ισχύει για περίοδο τριών ετών από την τελευταία μας αποστολή αυτού του προϊόντος. Η προσφορά ισχύει για όλους τους παραλήπτες αυτής της πληροφορίας.

Χρήση του Smart Diagnosis

Αυτή η λειτουργία είναι διαθέσιμη μόνο στο μοντέλο με το λογότυπο .

Smart Diagnosis μέσω του Κέντρου πληροφόρησης πελατών

Χρησιμοποιείτε αυτήν τη λειτουργία, εάν χρειάζεστε ακριβή διάγνωση από το Κέντρο εξυπηρέτησης πελατών της LG Electronics, όταν η συσκευή παρουσιάζει δυσλειτουργία ή βλάβη. Χρησιμοποιήστε αυτήν τη λειτουργία για να επικοινωνήσετε με τον εκπρόσωπο, όχι κατά τη διάρκεια της κανονικής λειτουργίας.

- 1 Πιέστε το κουμπί **Τροφοδοσία** για να ενεργοποιήσετε τη συσκευή. Μην πιέζετε άλλα κουμπιά.
- 2 Όταν σας δοθεί οδηγία από το τηλεφωνικό κέντρο, τοποθετήστε το μικρόφωνο του τηλεφώνου σας κοντά στο εικονίδιο **Smart Diagnosis**.

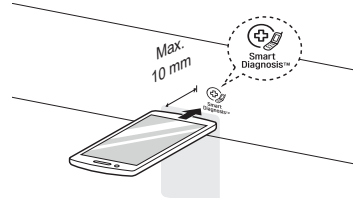

- 3 Πιέστε παρατεταμένα το κουμπί **Θερμοκρασία** για 3 δευτερόλεπτα.
- 4 Κρατήστε το τηλέφωνο στη θέση αυτή μέχρι να ολοκληρωθεί η μετάδοση του τόνου. Εμφανίζεται ο υπολειπόμενος χρόνος για τη μεταφορά δεδομένων.
 - Για τα καλύτερα δυνατά αποτελέσματα, μην μετακινήσετε το τηλέφωνο ενώ μεταδίδονται οι τόνοι.
 - Εάν ο εκπρόσωπος του τηλεφωνικού κέντρου δεν είναι σε θέση να λάβει μία ακριβή καταγραφή των δεδομένων σας, μπορεί να σας ζητηθεί να προσπαθήσετε ξανά.
- 5 Αφού ολοκληρωθεί η αντίστροφη μέτρηση και σταματήσουν οι τόνοι, συνεχίστε τη συνομιλία σας με τον εκπρόσωπο του τηλεφωνικού κέντρου, ο οποίος τότε θα είναι σε θέση να σας βοηθήσει χρησιμοποιώντας τις πληροφορίες που έχουν μεταδοθεί για ανάλυση.

ΣΗΜΕΙΩΣΗ

- Αυτή η λειτουργία εξαρτάται από την κατά τόπου ποιότητα κλήσης.
- Η επικοινωνία θα βελτιωθεί και θα μπορέσει να λάβετε καλύτερη εξυπηρέτηση εάν χρησιμοποιείτε το σταθερό τηλέφωνο.
- Εάν η μετάδοση δεδομένων είναι κακή λόγω κακής ποιότητας κλήσης, μπορεί να μην λάβετε την καλύτερη εξυπηρέτηση διάγνωσης.

! ΠΡΟΕΙΔΟΠΟΙΗΣΗ

- Αποσυνδέστε τη συσκευή από το ρεύμα προτού την καθαρίσετε, για να αποτραπεί ο κίνδυνος ηλεκτροπληξίας. Μη τήρηση αυτής της προειδοποίησης μπορεί να επιφέρει σοβαρό τραυματισμό, πυρκαγιά, ηλεκτροπληξία ή θάνατο.
- Μη χρησιμοποιείτε ποτέ σκληρά χημικά, διαβρωτικά καθαριστικά ή διαλύτες για να καθαρίσετε τη συσκευή. Μπορούν να βλάψουν το φινιρίσμα.

Καθαρισμός μετά από κάθε πλύση

Φροντίδα μετά την Πλύση

- Αφού τελειώσει ο κύκλος πλύσης, σκουπίστε την πόρτα και τη στεγάνωση της πόρτας για να αφαιρέσετε τυχόν υγρασία.
- Αφήστε την πόρτα ελαφρώς ανοιχτή, για να στεγνώσει ο κάδος.
- Σκουπίστε τη συσκευή με ένα στεγνό πανί, για να αφαιρέσετε τυχόν υγρασία.

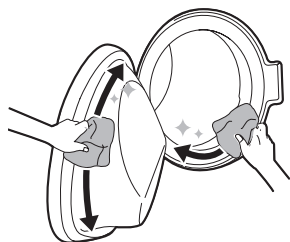

Καθαρισμός του εξωτερικού

Η σωστή φροντίδα της συσκευής σας μπορεί να παρατείνει τη διάρκεια ζωής.

Πόρτα

Πλύνετε με ένα υγρό πανί το εξωτερικό και το εσωτερικό και κατόπιν στεγνώστε με ένα μαλακό πανί.

Εξωτερικό

Σκουπίστε αμέσως τυχόν πιτσιλιές. Σκουπίστε με ένα υγρό πανί.

! ΠΡΟΕΙΔΟΠΟΙΗΣΗ

- Μην επιχειρήσετε να αφαιρέσετε τα πάνελ ή να αποσυναρμολογήσετε τη συσκευή. Μην εφαρμόζετε αιχμηρά αντικείμενα στον πίνακα ελέγχου για να χειριστείτε τη συσκευή.

Καθαρισμός του Εσωτερικού

- Χρησιμοποιήστε μια πετσέτα ή ένα μαλακό πανί για να σκουπίσετε γύρω από το άνοιγμα της πόρτας και το γυαλί της πόρτας.
- Πάντα να αφαιρείτε τα ρούχα από τη συσκευή μόλις ολοκληρωθεί ο κύκλος. Αν αφήσετε υγρά αντικείμενα μέσα στη συσκευή, μπορεί να προκληθούν ζάρες, μεταφορά χρωμάτων και οσμές.

Περιοδικός καθαρισμός της συσκευής

Καθαρισμός Κάδου

Αυτή η λειτουργία χρησιμοποιείται για τον καθαρισμό του εσωτερικού της συσκευής.

Χρησιμοποιείται μια υψηλότερη στάθμη νερού σε αυτό το πρόγραμμα με υψηλότερη ταχύτητα περιστροφής. Εκτελείτε αυτήν τη λειτουργία μία φορά τον μήνα (ή πιο συχνά, αν χρειαστεί), για να αφαιρέσετε συσσωρευείς απορρυπαντικού και άλλα υπολείμματα.

- 1 Αφαιρέστε τυχόν ρούχα ή αντικείμενα από τη συσκευή και κλείστε την πόρτα.
- 2 Ανοίξτε το συρτάρι του διανομέα και προσθέστε σκόνη κατά των αλάτων στο διαμέρισμα κύριας πλύσης.
 - Βάλτε τις ταμπλέτες στον κάδο.

- 3 Κλείνετε το συρτάρι του διανομέα αργά.
- 4 Ενεργοποιήστε την τροφοδοσία και, στη συνέχεια, επιλέξτε **Καθαρισμός Κάδου**.
 - Θα εμφανιστεί το **ε_εL** στην οθόνη.
- 5 Πατήστε το κουμπί **Έναρξη/Παύση** για να ξεκινήσει.
- 6 Αφού ολοκληρωθεί το πρόγραμμα, αφήστε την πόρτα ανοικτή για να στεγνώσει το άνοιγμα, το παρέμβυσμα και το τζάμι της πόρτας.

ΠΡΟΣΟΧΗ

- Αφήστε την πόρτα ανοικτή για να στεγνώσει το εσωτερικό της συσκευής, μόνο εάν τα παιδιά στο σπίτι είναι υπό επίβλεψη.

Καθαρισμός του Φίλτρου εισροής νερού

Το φίλτρο εισόδου νερού συλλέγει άλατα ή μικρά αντικείμενα που ενδέχεται να βρίσκονται στο νερό που τροφοδοτεί τη συσκευή. Εάν το νερό είναι πολύ σκληρό ή περιέχει ίχνη αλάτων, το φίλτρο στην είσοδο νερού μπορεί να είναι φραγμένο.

- 1 Κλείστε τη βρύση νερού και ξεβιδώστε τον εύκαμπτο σωλήνα εισόδου νερού.

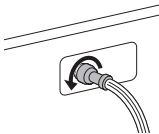

- 2 Καθαρίστε το φίλτρο χρησιμοποιώντας μια μέτρια οδοντόβουρτσα.

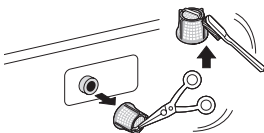

ΣΗΜΕΙΩΣΗ

- Απενεργοποιήστε τη βρύση παροχής εάν η συσκευή πρόκειται να μείνει για συγκεκριμένο χρονικό διάστημα (π.χ. διακοπές), ειδικά εάν δεν υπάρχει αποστράγγιση διαπέδου (φρεάτιο) πολύ κοντά.
- Στον πίνακα ελέγχου θα εμφανιστεί το εικονίδιο **IE**, όταν το νερό δεν εισέρχεται στο συρτάρι απορρυπαντικού.

Καθαρισμός του Φίλτρου αντλίας αποχέτευσης

Το φίλτρο αποχέτευσης μαζεύει κλωστές και μικρά αντικείμενα που είχαν μείνει μέσα στα άπλυτα. Ελέγχετε τακτικά εάν το φίλτρο είναι καθαρό για να διασφαλιστεί η ομαλή λειτουργία της συσκευής σας. Αφήστε το νερό να κρυσώσει προτού καθαρίσετε το φίλτρο αντλίας αποχέτευσης. Ανοίξτε την πόρτα σε περίπτωση έκτακτης ανάγκης ή αδειάστε επείγοντως τον κάδο.

- 1 Αποσυνδέστε τη συσκευή.
- 2 Ανοίξτε το πώμα κάλυψης και τραβήξτε τον εύκαμπτο σωλήνα.

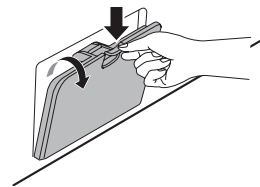

- 3 Ξεβιδώστε το βύσμα αποστράγγισης **1** και, στη συνέχεια, αποστραγγίστε το νερό. Ξεβιδώστε αργά το φίλτρο αντλίας αποστράγγισης **2** για να αποστραγγίσετε το νερό και να αφαιρέσετε μικρά αντικείμενα.

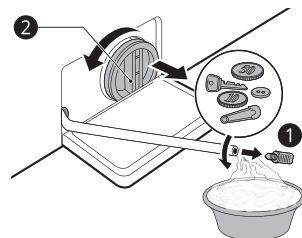

4 Μετά τον καθαρισμό του φίλτρου αντλίας αποστράγγισης, αφαιρέστε το φίλτρο αντλίας αποστράγγισης και εισαγάγετε το βύσμα αποστράγγισης.

5 Κλείστε το καπάκι του καλύμματος.

! ΠΡΟΣΟΧΗ

- Προσέχετε κατά την αποστράγγιση, καθώς το νερό μπορεί να καίει.
- Εκτελείτε το πρόγραμμα καθαρισμού κάδου μία φορά τον μήνα (ή πιο συχνά, αν χρειαστεί) για να αφαιρέσετε το απορρυπαντικό που περισσεύει και άλλα υπολείμματα.

Καθαρισμός του Συρταριού διανομέα

Το απορρυπαντικό και το μαλακτικό υφασμάτων ενδέχεται να αφήνουν εναποθέσεις στο συρτάρι του διανομέα. Αφαιρέστε το συρτάρι και τα εξαρτήματα του συρταριού και ελέγξτε για εναποθέσεις απορρυπαντικού ή μαλακτικού μία ή δύο φορές τον μήνα.

- 1** Αφαιρέστε το συρτάρι διανομέα απορρυπαντικού, τραβώντας το έξω μέχρι να σταματήσει.
 - Αφαιρέστε το συρτάρι ενώ πιέζετε το κουμπί απεμπλοκής.

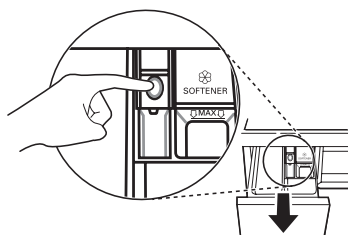

2 Αφαιρέστε το συσσωρευμένο απορρυπαντικό και μαλακτικό.

- Ξεπλύνετε το συρτάρι και τα εξαρτήματά του με ζεστό νερό, για να αφαιρεθεί το συσσωρευμένο απορρυπαντικό και μαλακτικό. Χρησιμοποιείτε μόνο νερό για να καθαρίσετε το συρτάρι του διανομέα. Στεγνώστε το συρτάρι και τα εξαρτήματα με μαλακό πανί ή πετσέτα.

3 Για να καθαρίσετε το άνοιγμα του συρταριού, χρησιμοποιήστε ένα πανί ή μία μικρή μη-μεταλλική βούρτσα για να καθαρίσετε την εσοχή.

- Αφαιρέστε όλες τις επικαθίσεις από το επάνω και το κάτω μέρος της εσοχής.

4 Σκουπίστε τυχόν υγρασία από την εσοχή με ένα μαλακό πανί ή πετσέτα.

5 Επανασυναρμολογήστε τα εξαρτήματα του συρταριού στα σωστά τμήματα και τοποθετήστε το συρτάρι.

Κατά τη λειτουργία της συσκευής σας μπορεί να οδηγήσει σε σφάλματα και δυσλειτουργίες. Οι παρακάτω πίνακες περιλαμβάνουν πιθανές αιτίες και σημειώσεις για την επίλυση ενός μηνύματος σφάλματος ή μιας δυσλειτουργίας. Συνιστάται να διαβάσετε προσεκτικά τους πίνακες παρακάτω, για να εξοικονομήσετε χρόνο και χρήματα που μπορεί να κοστίσει η κλήση στο Κέντρο εξυπηρέτησης της LG Electronics.

Πριν Ζητήσετε Σέρβις

Η συσκευή σας είναι εξοπλισμένη με ένα αυτόματο σύστημα παρακολούθησης σφαλμάτων για τον εντοπισμό και τη διάγνωση προβλημάτων σε πρώιμο στάδιο. Εάν η συσκευή σας δεν λειτουργεί σωστά ή δεν λειτουργεί καθόλου, ελέγξτε τους παρακάτω πίνακες προτού καλέσετε στο Κέντρο εξυπηρέτησης της LG Electronics.

Μηνύματα σφάλματος

Συμπτώματα	Πιθανή αιτία και λύση
IE INLET ERROR (ΣΦΑΛΜΑ ΕΙΣΟΔΟΥ)	Η παροχή νερού σε αυτή τη θέση δεν επαρκεί. Το νερό δεν εισέρχεται στη συσκευή ή εισέρχεται αργά. <ul style="list-style-type: none"> Ελέγξτε μια άλλη βρύση του σπιτιού.
	Η βρύση παροχής νερού δεν είναι εντελώς ανοιχτή. Το νερό δεν εισέρχεται στη συσκευή ή εισέρχεται αργά. <ul style="list-style-type: none"> Ανοίξτε εντελώς τη βρύση.
	Ο/οι σωλήνας(ες) παροχής νερού είναι τσακισμένος(οι). <ul style="list-style-type: none"> Ισιώστε τον εύκαμπτο σωλήνα ή τοποθετήστε ξανά τον εύκαμπτο σωλήνα εισόδου νερού
	Το φίλτρο του/των σωλήνα(ων) παροχής είναι φραγμένο. <ul style="list-style-type: none"> Ελέγξτε και καθαρίστε το φίλτρο του εύκαμπτου σωλήνα εισόδου.
	Εάν υπάρχει διαρροή νερού στον εύκαμπτο σωλήνα παροχής aqua stop, η ένδειξη θα κοκκινίσει. <ul style="list-style-type: none"> Αντικαταστήστε τον εύκαμπτο σωλήνα παροχής aqua stop.
UE WATER OUTLET ERROR (ΣΦΑΛΜΑ ΕΞΟΔΟΥ ΝΕΡΟΥ)	Ο σωλήνας νερού είναι τσακισμένος ή φραγμένος. Το νερό στη συσκευή δεν αποστραγγίζεται ή αποστραγγίζεται αργά. <ul style="list-style-type: none"> Καθαρίστε και ισιώστε τον σωλήνα αποστράγγισης.
	Το φίλτρο αποχέτευσης είναι φραγμένο. <ul style="list-style-type: none"> Ελέγξτε και καθαρίστε το φίλτρο αποστράγγισης.
UE UNBALANCE ERROR (ΣΦΑΛΜΑ ΑΝΙΣΟΡΡΟΠΙΑΣ)	Η συσκευή διαθέτει σύστημα ανίχνευσης και διόρθωσης ανισορροπίας της συσκευής. <ul style="list-style-type: none"> Τα ρούχα μπορεί να είναι πολύ βρεγμένα στο τέλος του κύκλου, αναδιατάξτε το φορτίο για να επιτρέψετε την κατάλληλη περιστροφή. Κλείστε την πόρτα και πιέστε το κουμπί Έναρξη/Παύση. Μπορεί να χρειαστούν μερικά λεπτά προτού η συσκευή αρχίσει την περιστροφή. Η πόρτα πρέπει να είναι κλειδωμένη για να επιτευχθεί η περιστροφή.
	Το φορτίο είναι πολύ μικρό. Αυτό το σύστημα μπορεί να σταματήσει να περιστρέφει ή ακόμα και να διακόψει εντελώς τον κύκλο περιστροφής, εάν φορτωθούν μεμονωμένα βαριά αντικείμενα (π.χ. πατάκια μπάνιου, μπουρνούζια κ.λπ.). <ul style="list-style-type: none"> Προσθέστε 1 ή 2 παρόμοια αντικείμενα ή μικρότερα είδη για να εξισορροπηθεί το φορτίο. Κλείστε την πόρτα και πιέστε το κουμπί Έναρξη/Παύση. Μπορεί να χρειαστούν μερικά λεπτά προτού αρχίσει να περιστρέφεται η συσκευή. Η πόρτα πρέπει να είναι κλειδωμένη για να επιτευχθεί η περιστροφή.



Συμπτώματα	Πιθανή αιτία και λύση
dE dE1 dEz dE4 DOOR ERROR (ΣΦΑΛΜΑ ΠΟΡΤΑΣ)	Δυσλειτουργία στον αισθητήρα πόρτας. <ul style="list-style-type: none"> • Καλέστε στο Κέντρο εξυπηρέτησης της LG Electronics. Μπορείτε να βρείτε τον τηλεφωνικό αριθμό του τοπικού Κέντρου εξυπηρέτησης της LG Electronics στην κάρτα εγγύησης.
tE ΣΦΑΛΜΑ ΕΛΕΓΧΟΥ	Αυτό είναι ένα σφάλμα ελέγχου. <ul style="list-style-type: none"> • Βγάλτε το βύσμα τροφοδοσίας και ζητήστε σέρβις.
LE MOTOR LOCKED ERROR (ΣΦΑΛΜΑ ΚΛΕΙΔΩΜΑΤΟΣ ΜΟΤΕΡ)	Υπερφόρτωση του μοτέρ <ul style="list-style-type: none"> • Αφήστε τη συσκευή σε αναμονή για 30 λεπτά, μέχρι να κρυώσει το μοτέρ και, στη συνέχεια, επανεκκινήστε τον κύκλο.
FE OVERFLOW ERROR (ΣΦΑΛΜΑ ΥΠΕΡΧΕΙΛΙΣΗΣ)	Υπάρχει υπερχείλιση νερού λόγω ελαττωματικής βαλβίδας νερού. <ul style="list-style-type: none"> • Κλείστε τη βρύση νερού. • Βγάλτε τον ρευματοδότη. • Καλέστε για σέρβις.
PE ΣΦΑΛΜΑ ΑΙΣΘΗΤΗΡΑ ΠΙΕΣΗΣ	Δυσλειτουργία του αισθητήρα στάθμης νερού. <ul style="list-style-type: none"> • Κλείστε τη βρύση νερού. • Βγάλτε τον ρευματοδότη. • Καλέστε για σέρβις.
vs VIBRATION SENSOR ERROR (ΣΦΑΛΜΑ ΑΙΣΘΗΤΗΡΑ ΔΟΝΗΣΗΣ)	Δυσλειτουργία στον αισθητήρα δόνησης. <ul style="list-style-type: none"> • Καλέστε για σέρβις.
FF FROZEN FAILURE (ΒΛΑΒΗ ΛΟΓΩ ΠΑΓΩΜΑΤΟΣ)	Έχει παγώσει ο σωλήνας παροχής/αποχέτευσης ή η αντλία αποχέτευσης; <ul style="list-style-type: none"> • Τροφοδοτήστε ζεστό νερό στον κάδο για να αποψύξετε τον εύκαμπτο σωλήνα αποστράγγισης και την αντλία αποστράγγισης. Καλύψτε τον εύκαμπτο σωλήνα παροχής με υγρή και ζεστή πετσέτα.
AE WATER LEAKAGE (ΔΙΑΡΡΟΗ ΝΕΡΟΥ)	Διαρροές νερού. <ul style="list-style-type: none"> • Καλέστε για σέρβις.
PF POWER FAILURE (ΔΙΑΚΟΠΗ ΡΕΥΜΑΤΟΣ)	Στη συσκευή παρουσιάσε διακοπή ρεύματος. <ul style="list-style-type: none"> • Επανεκκινήστε τον κύκλο.

Θόρυβοι που μπορεί να ακούσετε

Συμπτώματα	Πιθανή αιτία και λύση
Μεταλλικοί ήχοι	<p>Ξένα σώματα όπως κλειδιά, νομίσματα ή παραμάνες μπορεί να υπάρχουν μέσα στον κάδο.</p> <ul style="list-style-type: none"> Σταματήστε τη συσκευή και ελέγξτε τον κάδο για ξένα αντικείμενα. Αν ο θόρυβος συνεχίζεται μετά την επανεκκίνηση της συσκευής, καλέστε για σέρβις.
Ήχος χτυπήματος	<p>Τα βαριά φορτία πλύσης μπορεί να προκαλούν έναν ήχο χτυπήματος. Συνήθως αυτό είναι φυσιολογικό.</p> <ul style="list-style-type: none"> Εάν ο ήχος συνεχιστεί, πιθανόν η συσκευή να μην έχει ισορροπία. Σταματήστε και αναδιανείμετε το φορτίο πλύσης.
	<p>Το φορτίο πλύσης μπορεί να είναι εκτός ισορροπίας.</p> <ul style="list-style-type: none"> Σταματήστε τον κύκλο και αναδιανείμετε το φορτίο μετά την απασφάλιση της πόρτας.
Ήχος δονήσεων	<p>Τα υλικά συσκευασίας δεν έχουν αφαιρεθεί.</p> <ul style="list-style-type: none"> Αφαιρέστε τα υλικά συσκευασίας.
	<p>Το φορτίο πλύσης μπορεί να μην είναι ομοιόμορφα διανεμημένο στον κάδο.</p> <ul style="list-style-type: none"> Σταματήστε τον κύκλο και αναδιανείμετε το φορτίο μετά την απασφάλιση της πόρτας.
	<p>Δεν ακουμπάνε σταθερά και ίσα όλα τα πόδια ισοστάθμισης στο πάτωμα.</p> <ul style="list-style-type: none"> Ανατρέξτε στην Ευθυγράμμιση της συσκευής για να ρυθμίσετε την ευθυγράμμιση της συσκευής.
	<p>Το δάπεδο δεν είναι αρκετά σκληρό.</p> <ul style="list-style-type: none"> Ελέγξτε αν το δάπεδο είναι σταθερό και δεν λυγίζει. Ανατρέξτε στην ενότητα Απαιτήσεις χώρου εγκατάστασης για να επιλέξετε την κατάλληλη θέση.

Λειτουργία

Συμπτώματα	Πιθανή αιτία και λύση
Υπάρχει διαρροή νερού.	<p>Οι αγωγοί αποχέτευσης του σπιτιού είναι φραγμένοι.</p> <ul style="list-style-type: none"> Ξεβουλώστε τον αγωγό αποχέτευσης. Επικοινωνήστε με έναν υδραυλικό, αν χρειαστεί.
	<p>Διαρροή που προκαλείται από ακατάλληλη εγκατάσταση του σωλήνα αποχέτευσης ή από φραγμένο σωλήνα αποστράγγισης.</p> <ul style="list-style-type: none"> Καθαρίστε και ισιώστε τον σωλήνα αποστράγγισης. Ελέγχετε και καθαρίζετε το φίλτρο αποστράγγισης τακτικά.
Η συσκευή δεν λειτουργεί.	<p>Ο πίνακας ελέγχου έχει απενεργοποιηθεί λόγω αδράνειας.</p> <ul style="list-style-type: none"> Αυτό είναι φυσιολογικό. Πιέστε το κουμπί Τροφοδοσία για να ενεργοποιήσετε τη συσκευή.
	<p>Η συσκευή έχει αποσυνδεθεί.</p> <ul style="list-style-type: none"> Βεβαιωθείτε ότι το καλώδιο έχει συνδεθεί με ασφάλεια σε μια πρίζα που λειτουργεί.
	<p>Η τροφοδοσία νερού είναι απενεργοποιημένη.</p> <ul style="list-style-type: none"> Ανοίξτε εντελώς τη βρύση παροχής νερού.

Συμπτώματα	Πιθανή αιτία και λύση
Η συσκευή δεν λειτουργεί.	<p>Οι εντολές δεν έχουν ρυθμιστεί σωστά.</p> <ul style="list-style-type: none"> Βεβαιωθείτε ότι ο κύκλος έχει ρυθμιστεί σωστά. Κλείστε την πόρτα και πιέστε το κουμπί Έναρξη/Παύση.
	<p>Η πόρτα είναι ανοιχτή.</p> <ul style="list-style-type: none"> Κλείστε την πόρτα και βεβαιωθείτε ότι δεν έχει πιαστεί κανένα αντικείμενο κάτω από την πόρτα που την εμποδίζει να κλείσει τελείως.
	<p>Ο διακόπτης κυκλώματος έχει αποζευχθεί/η ασφάλεια έχει καεί.</p> <ul style="list-style-type: none"> Ελέγξτε τους διακόπτες κυκλώματος/τις ασφάλειες του σπιτιού. Αντικαταστήστε τις ασφάλειες ή επαναφέρετε τον διακόπτη. Η συσκευή πρέπει να βρίσκεται σε αποκλειστικό κύκλωμα. Η συσκευή θα συνεχίσει τον κύκλο από το σημείο που σταμάτησε, μόλις αποκατασταθεί η τροφοδοσία.
	<p>Πρέπει να γίνει επαναφορά του ελέγχου.</p> <ul style="list-style-type: none"> Πιέστε το κουμπί Τροφοδοσία και, στη συνέχεια, επιλέξτε ξανά το επιθυμητό πρόγραμμα και πιέστε το κουμπί Έναρξη/Παύση.
	<p>Μετά την επιλογή του κύκλου δεν πατήθηκε το κουμπί Έναρξη/Παύση.</p> <ul style="list-style-type: none"> Πιέστε το κουμπί Τροφοδοσία και, στη συνέχεια, επιλέξτε το επιθυμητό πρόγραμμα και πιέστε το κουμπί Έναρξη/Παύση. Η συσκευή απενεργοποιείται αν δεν πιέσετε το κουμπί Έναρξη/Παύση εντός 15 λεπτών.
	<p>Υπερβολικά χαμηλή πίεση νερού.</p> <ul style="list-style-type: none"> Ελέγξτε μια άλλη βρύση στο σπίτι, για να βεβαιωθείτε ότι η πίεση του νερού είναι επαρκής.
	<p>Η συσκευή θερμαίνει το νερό ή παράγει ατμό.</p> <ul style="list-style-type: none"> Ο κάδος μπορεί να σταματήσει να λειτουργεί προσωρινά κατά τη διάρκεια ορισμένων κύκλων, ενώ το νερό θερμαίνεται με ασφάλεια σε μια καθορισμένη θερμοκρασία.
Τα κουμπιά μπορεί να μην λειτουργούν σωστά.	<p>Αφότου ξεκινήσει η συσκευή, η πόρτα δεν μπορεί να ανοίξει για λόγους ασφαλείας.</p> <ul style="list-style-type: none"> Ελέγξτε εάν φωτίζεται το εικονίδιο . Μπορείτε να ανοίξετε με ασφάλεια την πόρτα αφού σβήσει το εικονίδιο Κλειδωμα πόρτας.
Η πόρτα δεν ανοίγει.	<p>Αφότου ξεκινήσει η συσκευή, η πόρτα δεν μπορεί να ανοίξει για λόγους ασφαλείας.</p> <ul style="list-style-type: none"> Ελέγξτε εάν φωτίζεται το εικονίδιο . Μπορείτε να ανοίξετε με ασφάλεια την πόρτα αφού σβήσει το εικονίδιο .
Η συσκευή δεν γεμίζει σωστά.	<p>Φίλτρο φραγμένο.</p> <ul style="list-style-type: none"> Βεβαιωθείτε ότι τα φίλτρα εισόδου στις βαλβίδες πλήρωσης δεν είναι φραγμένα.
	<p>Οι εύκαμπτοι σωλήνες εισόδου μπορεί να είναι τσακισμένοι.</p> <ul style="list-style-type: none"> Ελέγξτε ότι οι εύκαμπτοι σωλήνες εισόδου δεν είναι τσακισμένοι ή φραγμένοι.
	<p>Ανεπαρκής τροφοδοσία νερού.</p> <ul style="list-style-type: none"> Βεβαιωθείτε ότι οι βρύσες του ζεστού και του κρύου νερού είναι εντελώς ανοιχτές.
	<p>Οι εύκαμπτοι σωλήνες εισόδου ζεστού και κρύου έχουν συνδεθεί ανάποδα.</p> <ul style="list-style-type: none"> Ελέγξτε τις συνδέσεις του εύκαμπτου σωλήνα εισόδου.

Συμπτώματα	Πιθανή αιτία και λύση
Η συσκευή δεν αποστραγγίζει το νερό.	Τσακισμένος εύκαμπτος σωλήνας αποστράγγισης. <ul style="list-style-type: none"> Βεβαιωθείτε ότι ο εύκαμπτος σωλήνας αποστράγγισης δεν έχει τσακίσει.
	Ο σωλήνας αποστράγγισης βρίσκεται περισσότερο από 1,2 m πάνω από το πάτωμα. <ul style="list-style-type: none"> Βεβαιωθείτε ότι ο εύκαμπτος σωλήνας αποστράγγισης δεν βρίσκεται σε ύψος πάνω από 1,2 m πάνω από το κάτω μέρος της συσκευής.
Το απορρυπαντικό δεν διανέμεται πλήρως ή δεν διανέμεται καθόλου.	Χρησιμοποιείτε υπερβολικά πολύ απορρυπαντικό. <ul style="list-style-type: none"> Ακολουθήστε τις οδηγίες που παρέχονται από τον κατασκευαστή του απορρυπαντικού.
Η διάρκεια του κύκλου είναι μεγαλύτερη από τη συνηθισμένη.	Το φορτίο είναι πολύ μικρό. <ul style="list-style-type: none"> Προσθέστε περισσότερα αντικείμενα για να μπορέσει η συσκευή να εξισορροπήσει τα φορτία.
	Βαριά ρούχα έχουν αναμιχθεί με ελαφριά ρούχα. <ul style="list-style-type: none"> Προσπαθείτε πάντοτε να πλένετε αντικείμενα με παρόμοιο βάρος, για να μπορέσει η συσκευή να καταναίμει ομοιόμορφα το βάρος του φορτίου προς περιστροφή.
	Το φορτίο είναι εκτός ισορροπίας. <ul style="list-style-type: none"> Αναδιανείμετε χειροκίνητα το φορτίο εάν τα ρούχα έχουν μπερδευτεί.
Η διάρκεια καθυστερεί	Ανιχνεύτηκε ανισορροπία ή το πρόγραμμα αφαίρεσης σαπουνάδας είναι ενεργοποιημένο. <ul style="list-style-type: none"> Αυτό είναι φυσιολογικό. Ο υπολειπόμενος χρόνος που εμφανίζεται στην οθόνη είναι μόνο μια εκτίμηση. Ο πραγματικός χρόνος μπορεί να διαφέρει.

Απόδοση

Συμπτώματα	Πιθανή αιτία και λύση
Χαμηλή ικανότητα αφαίρεσης λεκέδων	Λεκέδες που ήταν ήδη σταθεροποιημένοι. <ul style="list-style-type: none"> Τα αντικείμενα που έχουν πλυθεί προηγουμένως μπορεί να έχουν λεκέδες που έχουν μείνει. Αυτοί οι λεκέδες μπορεί να είναι δύσκολο να αφαιρεθούν και μπορεί να απαιτείται πλύσιμο στο χέρι ή εκ των προτέρων επεξεργασία για την απομάκρυνση των λεκέδων.

Συμπτώματα	Πιθανή αιτία και λύση
Εμφάνιση κηλίδων	<p>Το λευκαντικό ή το μαλακτικό διανέμεται πολύ σύντομα.</p> <ul style="list-style-type: none"> • Το διαμέρισμα του διανομέα έχει υπερχειλίσει. Προκαλεί την πρόωρη διανομή του λευκαντικού ή του μαλακτικού. Να μετράτε πάντα το λευκαντικό ή το μαλακτικό για να αποφεύγετε την υπερχειλίση. • Κλείνετε το συρτάρι του διανομέα αργά.
	<p>Το λευκαντικό ή το μαλακτικό προστέθηκε απευθείας στο φορτίο πλύσης στον κάδο.</p> <ul style="list-style-type: none"> • Χρησιμοποιείτε πάντοτε τους διανομείς για να εξασφαλίσετε ότι τα προϊόντα πλυντηρίου διανέμονται σωστά την κατάλληλη στιγμή του κύκλου.
	<p>Τα ρούχα δεν διαχωρίστηκαν σωστά.</p> <ul style="list-style-type: none"> • Πάντα πλένετε τα σκούρα χρώματα ξεχωριστά από τα ανοιχτά χρώματα και τα λευκά, για να αποτρέψετε τον αποχρωματισμό. • Ποτέ μην πλένετε πολύ λερωμένα ρούχα με ελαφρώς λερωμένα ρούχα.
Τσαλάκωμα	<p>Το φορτίο δεν αφαιρείται αμέσως από τη συσκευή.</p> <ul style="list-style-type: none"> • Πάντα να αφαιρείτε τα ρούχα από τη συσκευή μόλις ολοκληρωθεί ο κύκλος.
	<p>Υπάρχει υπερφόρτωση της συσκευής.</p> <ul style="list-style-type: none"> • Η συσκευή μπορεί να γεμίσει πλήρως, αλλά ο κάδος δεν πρέπει να είναι εντελώς γεμάτος με ρούχα. Η πόρτα της συσκευής θα πρέπει να κλείνει εύκολα.
	<p>Οι εύκαμπτοι σωλήνες εισόδου ζεστού και κρύου νερού έχουν συνδεθεί ανάποδα.</p> <ul style="list-style-type: none"> • Το ξέβγαλμα με ζεστό νερό μπορεί να τσαλακώσει τα ρούχα. Ελέγξτε τις συνδέσεις του εύκαμπτου σωλήνα εισόδου.
Οσμή μούχλας στη συσκευή	<p>Το εσωτερικό του κάδου δεν έχει καθαριστεί σωστά.</p> <ul style="list-style-type: none"> • Εκτελείτε τη λειτουργία Καθαρισμός Κάδου τακτικά.
	<p>Ο εύκαμπτος σωλήνας αποστράγγισης δεν έχει εγκατασταθεί σωστά, προκαλώντας σιφωνισμό (το νερό ρέει πίσω στο εσωτερικό της συσκευής).</p> <ul style="list-style-type: none"> • Κατά την εγκατάσταση του εύκαμπτου σωλήνα αποστράγγισης, βεβαιωθείτε ότι δεν τσακίζει ή φράζει.
	<p>Το συρτάρι του διανομέα απορρυπαντικού δεν καθαρίζεται τακτικά.</p> <ul style="list-style-type: none"> • Καθαρίστε το συρτάρι του διανομέα απορρυπαντικού, ειδικά το επάνω και το κάτω μέρος του ανοίγματος του συρταριού.
	<p>Μπορεί να προκληθούν οσμές εάν ο εύκαμπτος σωλήνας αποστράγγισης δεν έχει εγκατασταθεί σωστά, προκαλώντας σιφωνισμό (το νερό ρέει πίσω στο εσωτερικό της συσκευής).</p> <ul style="list-style-type: none"> • Κατά την εγκατάσταση του εύκαμπτου σωλήνα αποστράγγισης, βεβαιωθείτε ότι δεν τσακίζει ή φράζει.
	<p>Εάν το συρτάρι του διανομέα απορρυπαντικού δεν καθαρίζεται τακτικά, μπορεί να προκύψουν οσμές από μούχλα ή ξένες ουσίες.</p> <ul style="list-style-type: none"> • Καθαρίστε το συρτάρι του διανομέα απορρυπαντικού, ειδικά το επάνω και το κάτω μέρος του ανοίγματος του συρταριού.

Wi-Fi



Συμπτώματα	Πιθανή αιτία και λύση
<p>Η οικιακή σας συσκευή και το smartphone δεν είναι συνδεδεμένα με το ασύρματο δίκτυο.</p>	<p>Ο κωδικός για το ασύρματο δίκτυο στο οποίο προσπαθείτε να συνδεθείτε δεν είναι σωστός.</p> <ul style="list-style-type: none"> • Βρείτε το ασύρματο δίκτυο στο οποίο είναι συνδεδεμένο το κινητό σας και αφαιρέστε το. Κατόπιν καταχωρήστε τη συσκευή στο LG SmartThinQ.
	<p>Η χρήση δεδομένων για το κινητό σας είναι ενεργοποιημένη.</p> <ul style="list-style-type: none"> • Απενεργοποιήστε τη χρήση δεδομένων κινητού του smartphone σας και καταχωρήστε τη συσκευή χρησιμοποιώντας το ασύρματο δίκτυο.
	<p>Το όνομα του ασύρματου δικτύου (SSID) ρυθμίστηκε εσφαλμένα.</p> <ul style="list-style-type: none"> • Το όνομα του ασύρματου δικτύου (SSID) θα πρέπει να είναι ένας συνδυασμός αγγλικών γραμμάτων και αριθμών. (Μην χρησιμοποιείτε ειδικούς χαρακτήρες).
	<p>Η συχνότητα του δρομολογητή δεν είναι 2,4 GHz.</p> <ul style="list-style-type: none"> • Υποστηρίζεται μόνο η συχνότητα 2,4 GHz. Ρυθμίστε τον δρομολογητή στα 2,4 GHz και συνδέστε τη συσκευή στον ασύρματο δρομολογητή. Για να ελέγξετε τη συχνότητα του δρομολογητή, απευθυνθείτε στον πάροχο υπηρεσιών διαδικτύου ή στον κατασκευαστή του δρομολογητή.
	<p>Η απόσταση μεταξύ της συσκευής και του δρομολογητή είναι πολύ μεγάλη.</p> <ul style="list-style-type: none"> • Εάν η απόσταση μεταξύ της συσκευής και του δρομολογητή είναι πολύ μεγάλη, το σήμα μπορεί να είναι ασθενές και η σύνδεση να μην πραγματοποιηθεί με τη σωστή ρύθμιση. Μετακινήστε τη θέση του δρομολογητή ώστε να είναι πιο κοντά στη συσκευή.

Δελτίο προϊόντος

Κατ' εξουσιοδότηση κανονισμός (ΕΥ) Νο. 1061/2010

Όνομα ή εμπορικό σήμα προμηθευτή	LG			
		F4WV510S0	F4WV509S0	F4WV508S0
Μοντέλο προμηθευτή				
Όνομαστική χωρητικότητα	Kg	10,5	9	8
Κατηγορία Ενεργειακής απόδοσης		A+++	A+++	A+++
Έχει απονεμηθεί «οικολογικό σήμα της ΕΕ» σύμφωνα με τον κανονισμό [(ΕΚ) Νο 66/ 2010]		Όχι	Όχι	Όχι
Σταθμισμένη ετήσια κατανάλωση ενέργειας (AEC) σε kWh ανά έτος ¹	kWh/έτος	143	128	115
Κατανάλωση ενέργειας				
Το τυπικό πρόγραμμα για βαμβακερά στους 60 °C με πλήρες φορτίο	kWh	0,670	0.620	0.570
Το τυπικό πρόγραμμα για βαμβακερά στους 60 °C με μερικό φορτίο	kWh	0,630	0.560	0.470
Το τυπικό πρόγραμμα για βαμβακερά στους 40 °C με μερικό φορτίο	kWh	0,560	0.460	0.410
Σταθμισμένη κατανάλωση ενέργειας της ανενεργής λειτουργίας και της παραμονής σε ενεργή λειτουργία	W	0,50	0.50	0.50
Σταθμισμένη ετήσια κατανάλωση νερού (AWC) σε λίτρα ανά έτος ²	λίτρα/έτος	9900	9240	9020
Κατηγορία αποτελεσματικότητας στεγνώματος με στύψιμο σε μία κλίμακα από G (η λιγότερο αποτελεσματική) έως A (η πλέον αποτελεσματική).		A	A	A
Μέγιστη ταχύτητα περιστροφής ³	rpm	1360	1360	1360
Απομένουσα υγρασία ³	%	44	44	44
Τα τυπικά προγράμματα για βαμβακερά ⁴		Cotton+ (Βαμβακερά+) □, 60 °C / 40 °C		

Ο χρόνος προγράμματος				
Το τυπικό πρόγραμμα για βαμβακερά στους 60 °C με πλήρες φορτίο ⁵	λεπτά	292	267	267
Το τυπικό πρόγραμμα για βαμβακερά στους 60 °C με μερικό φορτίο ⁵	λεπτά	258	254	214
Το τυπικό πρόγραμμα για βαμβακερά στους 40 °C με μερικό φορτίο ⁵	λεπτά	248	244	214
Η διάρκεια της λειτουργίας παραμονής σε ενεργή κατάσταση (T1)	λεπτά	10	10	10
Εκπομπές αερόφερτου ακουστικού θορύβου				
Φάση πλύσης ⁶	dB(A)	53	54	55
Φάση στυψίματος ⁶	dB(A)	71	71	71
Ανεξάρτητο όρθιο				

- *1: Με βάση 220 τυπικούς κύκλους πλύσης για προγράμματα βαμβακερών στους 60 °C και 40 °C με πλήρες και μερικό φορτίο και κατανάλωση των λειτουργιών χαμηλής κατανάλωσης ενέργειας. Η πραγματική κατανάλωση ενέργειας εξαρτάται από τον τρόπο χρήσης της συσκευής.
- *2: Με βάση 220 τυπικούς κύκλους πλύσης για προγράμματα βαμβακερών στους 60 °C και 40 °C με πλήρες και μερικό φορτίο. Η πραγματική κατανάλωση νερού εξαρτάται από τον τρόπο χρήσης της συσκευής.
- *3: Επιτεύχθηκε για το τυπικό πρόγραμμα βαμβακερών στους 60 °C με πλήρες φορτίο ή για το τυπικό πρόγραμμα βαμβακερών στους 40 °C με μερικό φορτίο, όποιο είναι χαμηλότερο, και η απομένουσα περιεκτικότητα σε υγρασία που επιτεύχθηκε για το τυπικό πρόγραμμα βαμβακερών στους 60 °C με πλήρες φορτίο ή το τυπικό πρόγραμμα βαμβακερών στους 40 °C με μερικό φορτίο, όποιο είναι μεγαλύτερο.
- *4: Τα προγράμματα στα οποία αναφέρονται οι πληροφορίες στην ετικέτα και στο δελτίο. Τα προγράμματα αυτά είναι κατάλληλα για τον καθαρισμό κανονικά λερωμένων βαμβακερών και είναι τα αποτελεσματικότερα προγράμματα όσον αφορά τη συνδυασμένη κατανάλωση ενέργειας και νερού.
- *5: Το τυπικό πρόγραμμα για τα βαμβακερά είναι **Βαμβακερά+** , ^{60°C} για πλήρες φορτίο, **Βαμβακερά+** , ^{60°C} για μισό φορτίο, και **Βαμβακερά+** , ^{60°C} για μισό φορτίο σύμφωνα με τους κανονισμούς (EU) No. 1061/2010 και EN 60456.
- *6: Εκφρασμένη σε dB(A) re 1 pW και στρογγυλοποιημένη στον πλησιέστερο ακέραιο κατά τη διάρκεια των φάσεων πλύσης και στυψίματος για το τυπικό πρόγραμμα βαμβακερών στους 60 °C με πλήρες φορτίο.

Υπόμνημα

Υπόμνημα

Υπόμνημα

