

-Life



SCIROCCO

Premium DC Ανεμιστήρας 2 σε 1, 20W

Premium DC Fan 2 in 1, 20W

ΕΛ ΟΔΗΓΙΕΣ ΧΡΗΣΗΣ

EN USER MANUAL



ΠΑΡΑΚΑΛΩ ΔΙΑΒΑΣΤΕ ΚΑΙ ΦΥΛΑΞΤΕ ΑΥΤΕΣ ΤΙΣ ΣΗΜΑΝΤΙΚΕΣ ΟΔΗΓΙΕΣ ΑΣΦΑΛΕΙΑΣ.

Διαβάστε προσεκτικά τις οδηγίες χρήσης πριν θέσετε τη συσκευή σε λειτουργία και φυλάξτε τις οδηγίες, την απόδειξη και εάν είναι δυνατόν το κουτί με την εσωτερική συσκευασία. Εάν δώσετε τη συσκευή σε τρίτο, παρακαλώ μεταβιβάστε και τις οδηγίες χρήσης.

ΣΥΜΒΟΛΑ ΕΓΧΕΙΡΙΔΙΟΥ ΟΔΗΓΙΩΝ

Σημαντικές πληροφορίες για την ασφάλειά σας είναι με ειδική σήμανση. Είναι απαραίτητο να συμμορφώνεστε με αυτές τις οδηγίες προκειμένου να αποφευχθούν ατυχήματα και τυχόν ζημιές στη συσκευή.

⚠ ΠΡΟΕΙΔΟΠΟΙΗΣΗ: Το σύμβολο αυτό σας προειδοποιεί για τους κινδύνους σχετικά με την υγεία σας και υποδεικνύει πιθανούς κινδύνους τραυματισμού.

⚠ ΠΡΟΣΟΧΗ: Αυτό αναφέρεται σε πιθανούς κινδύνους για τη συσκευή ή άλλα αντικείμενα.

i ΣΗΜΕΙΩΣΗ: Αυτό τονίζει συμβουλές και πληροφορίες.

ΣΗΜΑΝΤΙΚΕΣ ΟΔΗΓΙΕΣ ΑΣΦΑΛΕΙΑΣ

1. Χρησιμοποιήστε τον ανεμιστήρα μόνο για τους σκοπούς που περιγράφονται στο εγχειρίδιο.
2. Η συσκευή είναι σχεδιασμένη αποκλειστικά για οικιακή χρήση και για τον προβλεπόμενο σκοπό.
3. Χρησιμοποιείτε πάντα τη συσκευή σε στεγνή και επίπεδη επιφάνεια.
4. Για να προστατευτείτε από ηλεκτροπληξία, κρατήστε τον ανεμιστήρα, το βύσμα και το καλώδιο μακριά από νερό ή άλλα υγρά.
5. Αποσυνδέετε την πρίζα από την τροφοδοσία όταν δεν χρησιμοποιείτε τον ανεμιστήρα, όταν τον μετακινείτε από μια θέση σε άλλη, πριν τοποθετήσετε ή αφαιρέσετε τα εξαρτήματα και πριν τον καθαρίσετε.
6. Μη χρησιμοποιείτε τη συσκευή χωρίς επίβλεψη. Εάν αποχωρήσετε από το δωμάτιο, θα πρέπει πάντα να απενεργοποιείτε τη συσκευή. Αφαιρέστε το φις από την τροφοδοσία.
7. Σκοπός της προστατευτικής σχάρας είναι να αποφεύγεται η άμεση πρόσβαση στα μέρη που κινούνται, όταν η συσκευή βρίσκεται σε χρήση. Αποφύγετε την επαφή με οποιαδήποτε κινούμενα μέρη του ανεμιστήρα.
8. **⚠ ΠΡΟΣΟΧΗ:** Για την αποφυγή τραυματισμού, μη βάζετε τα δάχτυλά σας ανάμεσα στις γρίλιες όταν η συσκευή είναι συνδεδεμένη στην τροφοδοσία ή όταν βρίσκεται σε λειτουργία.
9. **⚠ ΠΡΟΣΟΧΗ:** Μην τοποθετείτε ρούχα ή άλλα αντικείμενα επάνω στον ανεμιστήρα.
10. **⚠ ΠΡΟΣΟΧΗ:** Μη χρησιμοποιείτε τη συσκευή κοντά σε κουρτίνες.
11. Μη χρησιμοποιείτε τη συσκευή όταν το καλώδιο είναι φθαρμένο, ή μετά από

δυσλειτουργία της, ή αν έχει υποστεί κάποιου είδους βλάβη.

12. Η χρήση εξαρτημάτων που δεν συνιστώνται ή πωλούνται από τον κατασκευαστή της συσκευής μπορεί να προκαλέσει κινδύνους.

13. Μη χρησιμοποιείτε τη συσκευή πριν τη συναρμολόγηση της.

14. Μη χρησιμοποιείτε τη συσκευή σε εξωτερικούς χώρους.

15. Μη χρησιμοποιείτε τη συσκευή κοντά σε παράθυρα.

16. Ο ανεμιστήρας δεν πρέπει να χρησιμοποιείται στο μπάνιο, σε πισίνα ή σε χώρους με πολύ υγρασία ή σκόνη.

17. Για να αποσυνδέσετε τον ανεμιστήρα από το ρεύμα, αποσυνδέστε το φις από την τροφοδοσία. Μην τραβάτε το καλώδιο.

18. Εάν το καλώδιο τροφοδοσίας είναι κατεστραμμένο, πρέπει να αντικατασταθεί από τον κατασκευαστή ή τον αντιπρόσωπο σέρβις του ή από ένα εξίσου εξειδικευμένο άτομο για να αποφευχθεί τυχόν κίνδυνος.

19. Η συσκευή αυτή δεν προορίζεται για χρήση από άτομα (συμπεριλαμβανομένων παιδιών) με μειωμένες σωματικές, αισθητηριακές ή διανοητικές ικανότητες ή έλλειψη εμπειρίας και γνώσης, παρά μόνο υπό επίβλεψη ή κατόπιν οδηγιών σχετικά με τη χρήση της συσκευής από άτομο υπεύθυνο για την ασφάλειά τους .

20. Τα παιδιά δεν πρέπει να παίζουν με τη συσκευή. Για να διασφαλίσετε την ασφάλεια των παιδιών σας, παρακαλώ κρατήστε μακριά τους όλα τα υλικά συσκευασίας όπως πλαστικές σακούλες, κουτιά, φελιζόλ κ.λπ.

Δ ΠΡΟΣΟΧΗ: Μην επιτρέπετε στα μικρά παιδιά να παίζουν με τα υλικά συσκευασίας. Κίνδυνος ασφυξίας.

ΟΔΗΓΙΕΣ ΑΣΦΑΛΕΙΑΣ ΜΠΑΤΑΡΙΩΝ ΤΗΛΕΧΕΙΡΙΣΤΗΡΙΟΥ

1. Διαφορετικοί τύποι μπαταριών ή καινούργιες και χρησιμοποιημένες μπαταρίες δεν πρέπει να χρησιμοποιούνται μαζί.

2. Αφαιρέστε τις μπαταρίες αν το τηλεχειριστήριο δεν χρησιμοποιείται για μεγάλο χρονικό διάστημα για την αποφυγή διαρροής υγρών μπαταρίας.

ΠΡΟΕΠΙΣΚΟΠΗΣΗ ΑΝΕΜΙΣΤΗΡΑ

ΑΝΕΜΙΣΤΗΡΑΣ

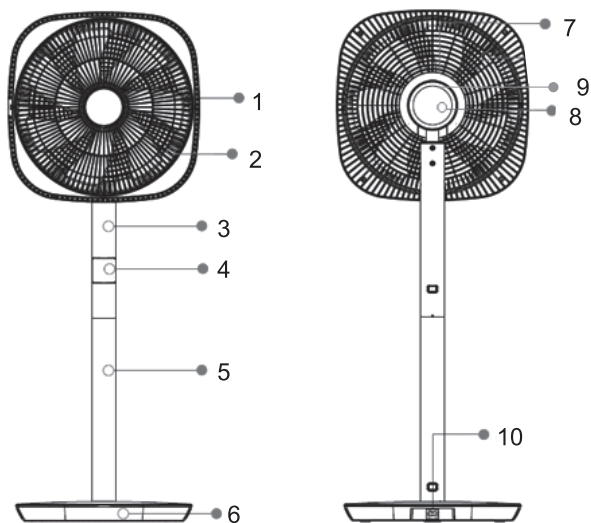

1. Εμπρόσθιο προστατευτικό πλέγμα
2. Φτερωτή
3. Άνω άξονας
4. Οθόνη LED
5. Κάτω άξονας
6. Βάση
7. Οπίσθιο προστατευτικό πλέγμα
8. Μοτέρ
9. Πίνακα ελέγχου με πλήκτρα
10. Τροφοδοσία

ΤΗΛΕΧΕΙΡΙΣΤΗΡΙΟ



1. Πλήκτρο ON / OFF
2. Πλήκτρο ενεργοποίησης /απενεργοποίησης χρονοδιακόπτη
3. Πλήκτρο ρύθμισης χρονοδιακόπτη
4. Πλήκτρο επιλογής ταχύτητας
5. Πλήκτρο ενεργοποίησης λειτουργίας ταλάντωσης
6. Πλήκτρο επιλογής λειτουργίας ανεμιστήρα

1. Εφαρμόστε τον κάτω άξονα στην υποδοχή επάνω στη βάση ευθυγραμμίζοντας τον πλαστικό σύνδεσμο με το αντίστοιχο σημείο που βρίσκεται στην υποδοχή της βάσης του ανεμιστήρα.
2. Περιστρέψτε τον κάτω άξονα δεξιόστροφα μέχρι να μετακινηθεί ο πλαστικός σύνδεσμος και να ασφαλίσει ο κάτω άξονας με τη βάση.
3. Εφαρμόστε τον άνω άξονα στην υποδοχή που βρίσκεται στο επάνω μέρος του κάτω άξονα ευθυγραμμίζοντας τον πλαστικό σύνδεσμο με το αντίστοιχο σημείο που βρίσκεται στην υποδοχή του κάτω άξονα του ανεμιστήρα.
4. Περιστρέψτε τον άνω άξονα δεξιόστροφα μέχρι να μετακινηθεί ο πλαστικός σύνδεσμος και να ασφαλίσει οι δύο άξονες.

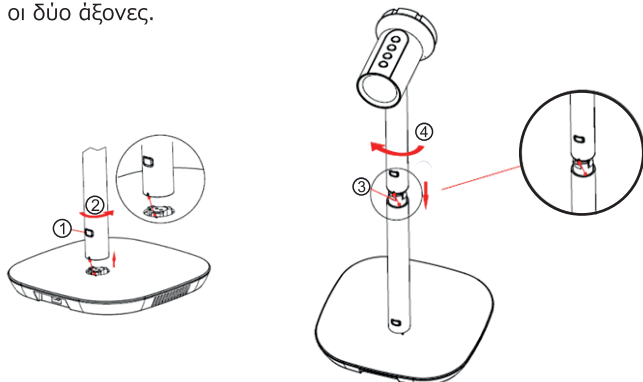

5. Αφαιρέστε το εμπρόσθιο προστατευτικό πλέγμα στρέφοντάς το ελαφρώς αριστερόστροφα και βγάλτε τη φτερωτή.
6. Ευθυγραμμίστε το “▼” του οπίσθιου προστατευτικού πλέγματος με το “▲” που βρίσκεται στην κεφαλή του μοτέρ και εφαρμόστε το επάνω στο μοτέρ.
7. Τοποθετήστε το παξιμάδι ασφαλείας στον άξονα του μοτέρ και περιστρέψτε το αριστερόστροφα για να ασφαλίσει στη θέση.

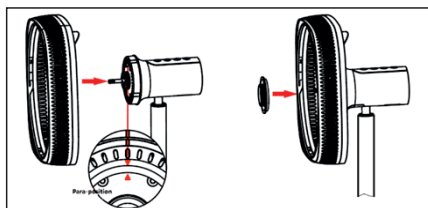
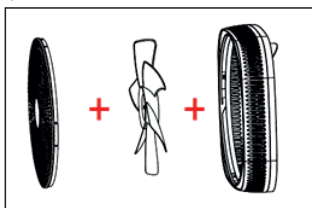
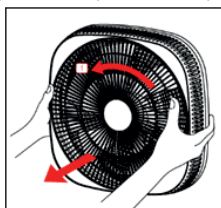

8. Τοποθετήστε τη φτερωτή στον άξονα του μοτέρ και ασφαλίστε με το κάλυμμα της φτερωτής περιστρέφοντάς το αριστερόστροφα.
9. Τοποθετήστε το εμπρόσθιο προστατευτικό πλέγμα στο πλαίσιο του οπίσθιου προστατευτικού πλέγματος στρέφοντάς το ελαφρώς δεξιόστροφα ευθυγραμμίζοντας τις οπές του εμπρόσθιου και οπίσθιου πλέγματος.
10. Ασφαλίστε τα δύο πλέγματα με τη βίδα.

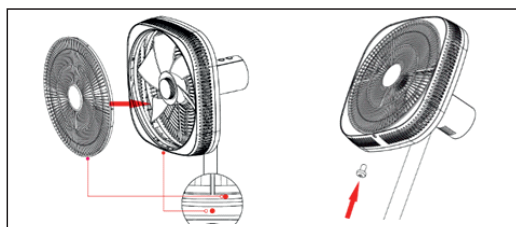
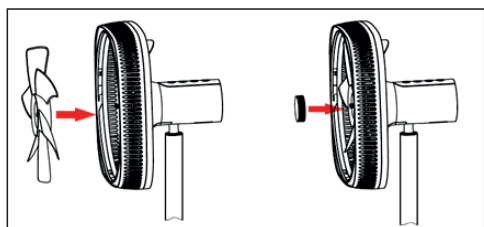





Για να μετατρέψετε τον ορθοστάτη ανεμιστήρα σε επιτραπέζιο ανεμιστήρα ακολουθήστε τα παρακάτω βήματα.

1. Εφαρμόστε τον άνω άξονα στην υποδοχή επάνω στη βάση ευθυγραμμίζοντας τον πλαστικό σύνδεσμο με το αντίστοιχο σημείο που βρίσκεται στην υποδοχή της βάσης του ανεμιστήρα.
2. Περιστρέψτε τον άνω άξονα δεξιόστροφα μέχρι να μετακινηθεί ο πλαστικός σύνδεσμος και να ασφαλίσει ο άνω άξονας με τη βάση.



Αποθηκεύστε τον κάτω άξονα σε ασφαλή θέση και φυλάξτε τον για μελλοντική χρήση.



ΟΔΗΓΙΕΣ ΛΕΙΤΟΥΡΓΙΑΣ

1. Τοποθετήστε τον ανεμιστήρα σε στεγνή, επίπεδη επιφάνεια.
2. Πριν συνδέσετε τη συσκευή βεβαιωθείτε ότι η τάση του ρεύματος της συσκευής σας αντιστοιχεί απόλυτα στην τάση της ηλεκτρικής σας εγκατάστασης.
3. Για να θέσετε τον ανεμιστήρα σε λειτουργία πατήστε το πλήκτρο ON/OFF που βρίσκεται στον πίνακα ελέγχου ή από το τηλεχειριστήριο. Ο ανεμιστήρας θα ξεκινήσει να λειτουργεί στην ταχύτητα 2 (ή στην ταχύτητα που είχε ρυθμιστεί την τελευταία φορά που χρησιμοποιήθηκε). Για να απενεργοποιήσετε τον ανεμιστήρα, πατήστε το πλήκτρο ON/OFF ξανά.
4. Ο ανεμιστήρας διαθέτει 3 τρόπους λειτουργίας:

- **NATURAL** (λειτουργία φυσικού ανέμου) - Πιέστε το πλήκτρο επιλογής λειτουργίας “” για να επιλέξετε τη λειτουργία φυσικού ανέμου και η αντίστοιχη λυχνία λειτουργίας θα εμφανιστεί στην οθόνη LED.
 - **SLEEP** (νυχτερινή λειτουργία) - Πιέστε το πλήκτρο επιλογής λειτουργίας “” για να επιλέξετε τη λειτουργία ύπνου και η αντίστοιχη λυχνία λειτουργίας θα εμφανιστεί στην οθόνη LED.
 - **AI** (αυτοματιάζει την ταχύτητα λειτουργίας βάσει της θερμοκρασίας δωματίου) - Πιέστε πλήκτρο επιλογής λειτουργίας “” για να επιλέξετε τη λειτουργία AI και η αντίστοιχη λυχνία λειτουργίας θα εμφανιστεί στην οθόνη LED.
5. Ο ανεμιστήρας διαθέτει 8 διαφορετικές ταχύτητες λειτουργίας. Η ταχύτητα λειτουργίας ρυθμίζεται πατώντας τα πλήκτρα “” και “”. Η επιλεγμένη ταχύτητα λειτουργία εμφανίζεται στην οθόνη LED.

ΧΡΟΝΟΔΙΑΚΟΠΤΗΣ

Πιέστε το πλήκτρο “” και “” για να ρυθμίσετε το χρονοδιακόπτη. Κάθε φορά που πατάτε το πλήκτρο “” η τιμή αυξάνεται κατά μισή ώρα και εμφανίζεται το αντίστοιχο νούμερο στην οθόνη. Η συσκευή θα απενεργοποιηθεί μόλις φτάσει η καθορισμένη ώρα. Υπάρχουν δύο διαθέσιμοι τρόποι ρύθμισης του χρονοδιακόπτη:

- **Ενεργοποίηση της συσκευής με χρονοκαυστήρηση** (όταν η συσκευή βρίσκεται σε κατάσταση αναμονής): Σε κατάσταση αναμονής, πιέστε το πλήκτρο “” και “” για να ρυθμίσετε μετά από πόσο χρόνο θέλετε να ενεργοποιηθεί ο ανεμιστήρας. Ο καθορισμένος αριθμός αντιπροσωπεύει το χρονικό διάστημα σε ώρες μετά από το οποίο θα τεθεί σε λειτουργία ο ανεμιστήρας. Αφού επιλέξετε, μετά από 5 δευτερόλεπτα, επιλέξτε την επιθυμητή ταχύτητα λειτουργίας με την οποία θέλετε να ξεκινήσει τη λειτουργία του ο ανεμιστήρας. Μετά την επιλογή της επιθυμητής ταχύτητας, περιμένετε 5 δευτερόλεπτα και πατήστε το πλήκτρο ενεργοποίησης της αυτόματης περιστροφής αν το επιθυμείτε.

ΣΗΜΕΙΩΣΗ:

- Σε περίπτωση που περάσουν 15 δευτερόλεπτα από τη ρύθμιση της ενεργοποίησης της συσκευής με χρονοκαθυστέρηση χωρίς να γίνει κάποια άλλη ενέργεια, η συσκευή θα ξεκινήσει τη συγκεκριμένη λειτουργία αυτόματα. Μπορείτε οποιαδήποτε στιγμή να απενεργοποιήσετε χειροκίνητα την έναρξη λειτουργίας με χρονοκαθυστέρηση που ορίσατε, κρατώντας πατημένο το πλήκτρο του χρονοδιακόπτη συνεχόμενα για 3 δευτερόλεπτα.

- Στην περίπτωση που ενεργοποιήσετε τη λειτουργία έναρξης με χρονοκαθυστέρηση αλλά δεν επιλέξετε ταχύτητα λειτουργίας ή/και λειτουργία περιστροφής, ο ανεμιστήρας θα ξεκινήσει να λειτουργεί στην ταχύτητα 4 χωρίς περιστροφή.

● **Απενεργοποίηση της συσκευής με χρονοκαθυστέρηση** (ρύθμιση κατά τη λειτουργία): Κατά τη διάρκεια λειτουργίας του ανεμιστήρα, ο αριθμός που έχετε καθορίσει θα αντιπροσωπεύει τον αριθμό ωρών λειτουργίας της συσκευής έως την αυτόματη απενεργοποίηση της.

ΛΕΙΤΟΥΡΓΙΑ ΑΥΤΟΜΑΤΗΣ ΠΕΡΙΣΤΡΟΦΗΣ

Για να ξεκινήσετε τη λειτουργία αυτόματης περιστροφής του ανεμιστήρα, πατήστε το πλήκτρο “” στον πίνακα ελέγχου του ανεμιστήρα ή στο τηλεχειριστήριο.

1. Πιέστε μία φορά το πλήκτρο για να επιλέξετε αυτόματη περιστροφή 120°
2. Πιέστε δύο φορές το πλήκτρο για να επιλέξετε αυτόματη περιστροφή 60°
3. Πιέστε ξανά για απενεργοποίηση της λειτουργίας.

ΡΥΘΜΙΣΗ ΓΩΝΙΑΣ ΚΛΙΣΗΣ

Για να ρυθμίσετε τη γωνία κλίσης του ανεμιστήρα σηρώξτε ελαφρά προς τα επάνω ή προς τα κάτω την κεφαλή του μοτέρ.

ΚΑΘΑΡΙΣΜΟΣ ΚΑΙ ΣΥΝΤΗΡΗΣΗ

Ακολουθήστε αυτές τις οδηγίες για να φροντίσετε σωστά και με ασφάλεια τον ανεμιστήρα σας. Παρακαλώ θυμηθείτε:

1. Πάντοτε αποσυνδέετε τον ανεμιστήρα πριν τον καθαρισμό ή τη συναρμολόγηση.
2. Μην αφήνετε το νερό να στάζει πάνω ή μέσα στο περίβλημα του κινητήρα του ανεμιστήρα.
3. Χρησιμοποιείτε ένα μαλακό πανί, βρεγμένο με ένα ήπιο διάλυμα σαπουνιού για τον καθαρισμό του.
4. Μη χρησιμοποιείτε σκληρά, λειαντικά ή διαβρωτικά απορρυπαντικά ή διαλυτικά υγρά για τον καθαρισμό της συσκευής και κανένα από τα παρακάτω ως καθαριστικό: βενζίνη, αραιωτικά ή βενζόλιο.

ΑΠΟΘΗΚΕΥΣΗ

Ο ανεμιστήρας σας μπορεί να αποθηκευτεί μερικώς αποσυναρμολογημένος ή συναρμολογημένος. Είναι σημαντικό να φυλάσσεται σε ασφαλή, ξηρή θέση.

Εάν αποθηκευτεί αποσυναρμολογημένος, σας συνιστούμε να χρησιμοποιήσετε την αυθεντική (ή κατάλληλου μεγέθους) συσκευασία.

PLEASE READ AND SAVE THESE IMPORTANT SAFETY INSTRUCTIONS.

Read the operating instructions carefully before putting the appliance into operation and keep the instructions, the receipt and, if possible, the box with the internal packing. If you give this device to other people, please also pass on the operating instructions.

USER MANUAL SYMBOLS

Important information for your safety is specially marked. It is essential to comply with these instructions in order to avoid accidents and prevent damage to the machine:

⚠ WARNING: This sign warns you of dangers to your health and indicates possible injury risks.

⚠ CAUTION: This sign refers to possible hazards to the machine or other objects.

i NOTE: This sign highlights tips and information

SAFETY INSTRUCTIONS

1. Use the fan only for purposes described inside the instruction manual.
2. The appliance is designed exclusively for private use and for the envisaged purpose.
3. Always use on dry, level surface.
4. To protect against electrical shock, do not immerse the fan, plug or cord into water or any other liquid or spray with liquids.
5. Unplug the appliance when not in use, when moving the fan from one location to another, before putting on or taking off parts and before cleaning.
6. Do not operate the appliance without supervision. If you leave the room you should always turn the appliance off.
7. The protective grills are to prevent direct access to moving parts when the fan is in use. Avoid contact with any moving parts.
8. **⚠ CAUTION:** To avoid injury, do not insert your fingers between the grilles when the appliance is plugged in or when it is turned on.
9. **⚠ CAUTION:** Do not place clothes or other objects on the fan.
10. **⚠ CAUTION:** Do not use the appliance near curtains.
11. Do not use the appliance when the cord is damaged, or malfunctioning, or if it has been damaged in any way.
12. The use of components not recommended or sold by the appliance manufacturer may cause hazards.

-
13. Do not use the appliance before assembling it.
 14. Do not use the appliance outdoors.
 15. Do not use the appliance near windows.
 16. Do not use the appliance in bathroom, swimming pool or in rooms with high humidity level or in dusty areas.
 17. To disconnect the fan from the mains, disconnect the plug from the power supply. Do not pull on the cord.
 18. If the supply cord is damaged, it must be replaced by the manufacturer or its service agent or a similarly qualified person in order to avoid a hazard.
 19. This appliance is not intended for use by persons (including children) with reduced physical, sensory or mental capabilities, or lack of experience and knowledge, unless they have been given supervision or instruction concerning use of the appliance by a person responsible for their safety.
 20. Children should be supervised to ensure that they do not play with the appliance. In order to ensure your children's safety, please keep all packaging (plastic bags, boxes, polystyrene etc.) out of their reach.
-  **CAUTION:** Do not allow small children to play with the foil. There is a danger of suffocation!

BATTERY SAFETY INSTRUCTIONS (OF REMOTE CONTROL)

1. Different battery types or new and used batteries should not be used together.
2. Batteries can leak and lose battery acid. If the remote control is not used for a long period of time, remove the batteries.

PARTS IDENTIFICATION

FAN

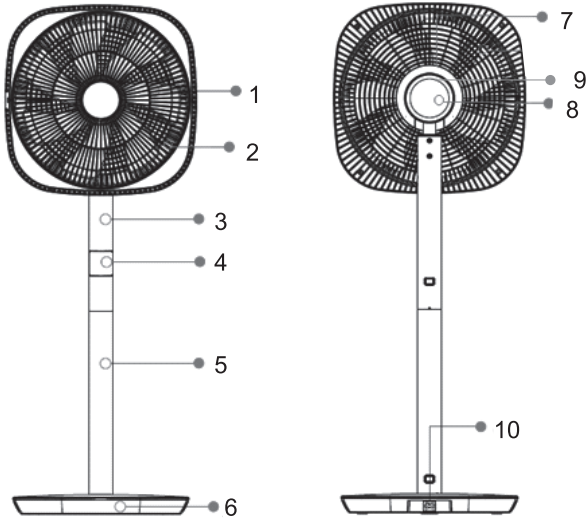

1. Front grill
2. Blade
3. Upper axis
4. LED screen
5. Lower axis
6. Base
- 7 Rear grille
8. Motor
9. Control panel with buttons
10. Power supply

REMOTE CONTROL



1. ON / OFF button
2. Timer ON / OFF button
3. Timer adjustment button
4. Speed selection button
5. Oscillation button
6. Mode selection button

ASSEMBLY

1. Apply the lower axis on the base by aligning the plastic connector with the corresponding point on the fan base.
2. Secure the lower axis with the fan base by turning the lower axis clockwise until the plastic connector moves into position.
3. Attach the upper axis to the top part of the lower axis by aligning the plastic connector with the corresponding point on the lower axis of the fan.
4. Secure the upper and lower axis by turning the upper axis clockwise until the plastic connector moves into position and lock.

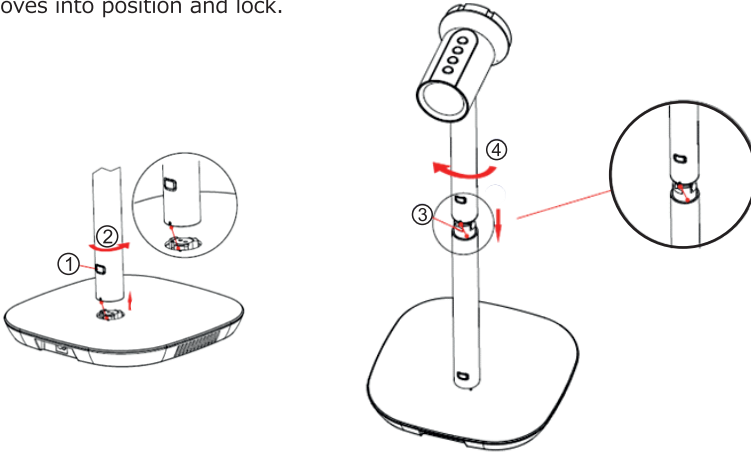

5. Remove the front guard grille by turning it slightly counterclockwise and remove the impeller.
6. Align the "▼" of the rear grille guard with the "▲" on the motor head and apply it to the motor.
7. Install the mounting nut on the motor shaft and turn it counterclockwise to lock into place.

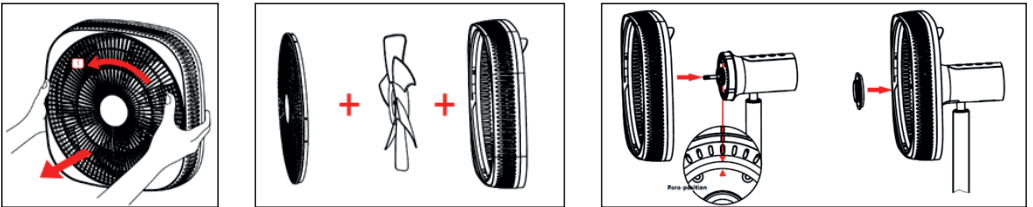

8. Place the impeller on the motor shaft and secure it with the impeller cover by turning it counterclockwise.
9. Install the front grille to the rear guard grille by turning it slightly clockwise to align the front and rear grille holes.
10. Secure the two grilles with the screw provided.

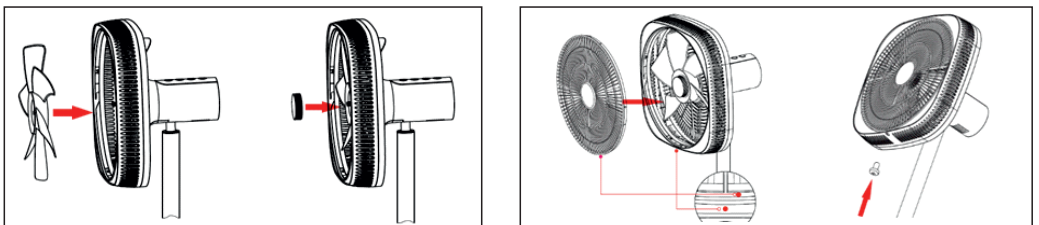

ASSEMBLY AS A TABLE FAN



Follow the steps below to convert the appliance to a desktop fan.

1. Attach the upper axis to the socket on the base by aligning the plastic connector with the corresponding point on the socket on the fan base.
2. Rotate the upper axis clockwise until the plastic connector moves and secures the upper shaft to the base.

Store the lower axis in a safe place and store it for future use.



OPERATING INSTRUCTIONS



1. Set the fan on a dry, level surface.
2. Before connecting the appliance, make sure that the power supply of your appliance corresponds exactly to the voltage of your electrical installation.
3. To turn on the fan, press the ON / OFF button on the control panel or on the remote control. The fan will start running at speed 2 (or at the speed it was last set to use). To turn off the fan, press the ON / OFF button again.
4. Fan has 3 operation modes:

- **NATURAL** (wind effect operation – device changing its speed simulating the wind) - Press the mode selection key  to select the wind mode and the corresponding mode indication light will appear on the LED display.
- **SLEEP** (silent night mode at the lowest speed operation) - Press the mode selection key  to select sleep mode and the corresponding indicator light will appear on the LED display.
- **AI** (automatically fluctuates operating speed based on room temperature) - Press the mode selection key  to select the AI mode and the corresponding indicator light will appear on the LED display.

5. The fan has 8 different operating speeds. The operating speed is adjusted by pressing the  and  keys. The selected speed mode is displayed on the LED display.

TIMER

Press the  and  buttons to set the timer. Each time you press the  button, the value increases by half an hour and the corresponding number is displayed on the screen. The appliance will turn off as soon as the set time arrives. There are two ways to set the timer:

- **Delayed switch-on of the appliance** (when the appliance is in standby mode): In standby mode, press the  and  button to set after how long you want the fan to be switched on. The specified number represents the time in hours after which the fan will start its operation. After 5 seconds from time selection, select the desired operating speed at which you want the

fan to start. After selecting the desired speed, wait 5 seconds and press the auto-turn button if desired.

i NOTE:

- In the event that 15 seconds have elapsed since setting the device activation with a time delay without any further action being taken, the appliance will start this operation automatically. You can manually deactivate the delayed startup operation at any time by holding down the timer button continuously for 3 seconds.
- If you activate the start-up function with a delay but do not select speed and / or spin mode, the fan will start running at speed 4 without oscillation.

- **Turning off the appliance with a time delay** (setting the duration of fan operation): During fan operation, the value you have specified will represent the total time duration of fan operation until it is automatically switched off.

OSCILLATION FUNCTION

To start and stop oscillation of the fan head, press “” SWING button on the fan or on the remote control.

1. Press the SWING button once to select 120° oscillation angle
2. Press the SWING button twice to select 60° oscillation angle
3. Press the SWING button again to stop oscillation function.

TILTING ANGLE ADJUSTMENT

Slightly push the motor head up or down to adjust the angle of inclination of the fan.

CLEANING AND MAINTENANCE

Follow these instructions to correctly and safely care for your fan.

Please remember:

1. Always unplug the fan before cleaning or assembly.
2. Do not allow water to drip on or into the fan motor housing.
3. Be sure to use a soft cloth, moistened with a mild soap solution.
4. Do not use hard, abrasive or corrosive detergents or solvents or any of the following as a cleaner: petrol, thinners or benzene to clean the device

FAN STORAGE

Your fan can be stored either partially disassembled or assembled. It is important to keep it in a safe, dry location.

If stored disassembled, we recommend using the original (or appropriately sized) box.



Made in China



ΙΩΝΙΑΣ - ΚΑΛΟΧΩΡΙ, 570 09 ΘΕΣΣΑΛΟΝΙΚΗ ΕΛΛΑΔΑ, ΤΗΛ. +30 2310 700777
IONIAS - KALOCHORI, 570 09 THESSALONIKI GREECE, TEL. +30 2310 700777
e-mail: info@sun.gr www.sun.gr