



**Εγχειρίδιο Χρήσης
Πλυντήριο ρούχων**

**HW80-B14959EU1
HW90-B14959EU1**

EL

Haier

Ευχαριστούμε που προμηθευτήκατε ένα προϊόν Haier.

Διαβάστε προσεκτικά τις παρακάτω οδηγίες πριν χρησιμοποιήσετε τη συσκευή. Οι οδηγίες περιέχουν σημαντικές πληροφορίες για να αξιοποιήσετε στο μέγιστο τη συσκευή σας και να εξασφαλίσετε την ασφαλή και σωστή εγκατάσταση, χρήση και συντήρησή της.

Φυλάξτε το παρόν εγχειρίδιο σε θέση που θα σας επιτρέψει να το συμβουλευέστε εύκολα σχετικά με την ασφαλή και σωστή χρήση της συσκευής.

Αν πρόκειται να πωλήσετε, να χαρίσετε ή να αφήσετε πίσω τη συσκευή όταν μετακομίσετε, πρέπει να συμπεριλάβετε και το παρόν εγχειρίδιο, ώστε ο νέος ιδιοκτήτης να εξοικειωθεί με τη συσκευή και τις προειδοποιήσεις ασφαλείας.

Υπόμνημα



Προειδοποίηση – Σημαντικές πληροφορίες ασφαλείας



Γενικές πληροφορίες και συμβουλές



Πληροφορίες για το περιβάλλον

Τελική διάθεση



Συμβάλετε στην προστασία του περιβάλλοντος και της ανθρώπινης υγείας. Απορρίψτε τα υλικά συσκευασίας σε ειδικούς κάδους ανακύκλωσης. Συμβάλετε στην ανακύκλωση των αποβλήτων ηλεκτρικών και ηλεκτρονικών συσκευών. Μην απορρίπτετε μαζί με τα οικιακά απορρίμματα τις συσκευές που επισημαίνονται με αυτό το σύμβολο. Επιστρέψτε το προϊόν στη μονάδα ανακύκλωσης της περιοχής σας ή επικοινωνήστε με τη δημοτική σας αρχή.



ΠΡΟΕΙΔΟΠΟΙΗΣΗ!

Κίνδυνος τραυματισμού ή ασφυξίας!

Αποσυνδέστε τη συσκευή από την παροχή ρεύματος δικτύου. Κόψτε το καλώδιο ρεύματος και απορρίψτε το. Αφαιρέστε το σύστημα ασφάλισης της πόρτας της συσκευής για να αποτρέψετε τυχόν εγκλωβισμό παιδιών και κατοικίδιων μέσα στη συσκευή.



Σημείωση: Εικόνες

Όλες οι εικόνες είναι ενδεικτικές

1-Πληροφορίες για την ασφάλεια	4
2-Περιγραφή προϊόντος.....	7
3-Πίνακας ελέγχου.....	8
4-Προγράμματα	12
5-Κατανάλωση.....	13
6-Καθημερινή χρήση	14
7-hOn.....	19
7-Πλύσιμο φιλικό προς το περιβάλλον	22
8-Φροντίδα και καθαρισμός.....	23
9-Αντιμετώπιση προβλημάτων	26
10-Εγκατάσταση.....	29
11-Τεχνικά χαρακτηριστικά.....	33
12-Εξυπηρέτηση πελατών.....	34

Πριν ενεργοποιήσετε πρώτη φορά τη συσκευή διαβάστε τις παρακάτω υποδείξεις ασφαλείας!:



ΠΡΟΕΙΔΟΠΟΙΗΣΗ!

Πριν από την πρώτη χρήση

- ▶ Βεβαιωθείτε ότι δεν υπάρχει ζημιά από τη μεταφορά.
- ▶ Βεβαιωθείτε ότι έχουν αφαιρεθεί όλα τα μπουλόνια μεταφοράς.
- ▶ Αφαιρέστε όλα τα υλικά συσκευασίας και κρατήστε τα μακριά από παιδιά.
- ▶ Η συσκευή είναι βαριά, γι' αυτό χρειάζονται πάντα τουλάχιστον δύο άτομα για τη μετακίνησή της.

Καθημερινή χρήση

- ▶ Αυτή η συσκευή μπορεί να χρησιμοποιηθεί από παιδιά από 8 ετών και άνω και από άτομα με μειωμένες σωματικές, αντιληπτικές ή διανοητικές ικανότητες ή με έλλειψη εμπειρίας και γνώσης, αν τους έχει δοθεί επιτήρηση ή εκπαίδευση σχετικά με την ασφαλή χρήση της συσκευής και κατανοούν τους κινδύνους που ενέχονται.
- ▶ Μην επιτρέπετε σε παιδιά κάτω των 3 ετών να πλησιάζουν τη συσκευή, παρά μόνο υπό τη διαρκή επίβλεψη ενηλίκων.
- ▶ Τα παιδιά δεν πρέπει να παίζουν με τη συσκευή.
- ▶ Μην αφήνετε παιδιά ή κατοικίδια να πλησιάζουν τη συσκευή όταν είναι ανοικτή η πόρτα της.
- ▶ Φυλάσσετε τα απορρυπαντικά μακριά από παιδιά.
- ▶ Κλείστε τα φερμουάρ, δέστε κορδόνια που είναι λυμένα και προσέξτε τα μικρά είδη για να μην μπερδευτούν τα ρούχα μεταξύ τους. Αν χρειάζεται, χρησιμοποιήστε κατάλληλο σάκο ή δίχτυ πλυσίματος.
- ▶ Μην αγγίζετε ή χειρίζεστε τη συσκευή χωρίς να φοράτε παπούτσια ή με βρεγμένα ή υγρά χέρια ή πόδια.
- ▶ Μην καλύπτετε ή εγκιβωτίζετε τη συσκευή κατά τη λειτουργία της ή μετά, ώστε να μπορούν να εξατμιστούν τυχόν υγρασία ή νερά.
- ▶ Μην τοποθετείτε βαριά αντικείμενα ή πηγές θερμότητας ή υγρασίας πάνω στη συσκευή.
- ▶ Μη χρησιμοποιείτε ή αποθηκεύετε εύφλεκτα απορρυπαντικά ή καθαριστικά στεγνού καθαρισμού κοντά στη συσκευή.
- ▶ Μη χρησιμοποιείτε κανενός είδους εύφλεκτα σπρέι κοντά στη συσκευή.
- ▶ Μην πλένετε στη συσκευή ρούχα που έχουν υποστεί επεξεργασία με διαλύτες χωρίς πρώτα να τα έχετε στεγνώσει στον αέρα.
- ▶ Μην αποσυνδέσετε ή συνδέσετε το φίς στην πρίζα αν υπάρχει εύφλεκτο αέριο στο χώρο



ΠΡΟΕΙΔΟΠΟΙΗΣΗ!

Καθημερινή χρήση

- ▶ Μην πλένετε σε υψηλή θερμοκρασία υλικά από αφρώδες ελαστικό ή υλικά τύπου σπόγγου.
- ▶ Μην πλένετε κανένα ρούχο που έχει λερωθεί με αλεύρι.
- ▶ Μην ανοίγετε το συρτάρι απορρυπαντικού κατά τη διάρκεια οποιουδήποτε κύκλου πλύσης.
- ▶ Μην αγγίζετε την πόρτα κατά τη διάρκεια του πλυσίματος, επειδή αποκτά υψηλή θερμοκρασία.
- ▶ Μην ανοίγετε την πόρτα αν φαίνεται η στάθμη του νερού στη γυάλινη πόρτα.
- ▶ Μην ασκείτε βία για να ανοίξετε την πόρτα. Η πόρτα διαθέτει μια διάταξη αυτόματης ασφάλισης και μπορεί να ανοίξει λίγο αφού τελειώσει η διαδικασία πλυσίματος.
- ▶ Απενεργοποιείτε τη συσκευή μετά από κάθε πρόγραμμα πλυσίματος και πριν αρχίσετε οποιαδήποτε εργασία συντήρησης ρουτίνας και αποσυνδέετε τη συσκευή από την παροχή ρεύματος για εξοικονόμηση ηλεκτρισμού και για ασφάλεια.
- ▶ Τραβάτε το φισ, όχι το καλώδιο, όταν αποσυνδέετε τη συσκευή από την πρίζα.

Συντήρηση / καθαρισμός

Βεβαιωθείτε ότι τα παιδιά είναι υπό επίβλεψη αν διεξάγουν εργασίες καθαρισμού ή συντήρησης.

- ▶ Αποσυνδέετε τη συσκευή από την παροχή ρεύματος πριν από τη διεξαγωγή οποιασδήποτε εργασίας τακτικής συντήρησης.
- ▶ Διατηρείτε το κάτω τμήμα του ανοίγματος πόρτας καθαρό και αφήνετε ανοικτή την πόρτα της συσκευής και το συρτάρι απορρυπαντικού όταν δεν χρησιμοποιείτε τη συσκευή, για να αποτρέψετε τη δημιουργία οσμών.
- ▶ Μην ψεκάζετε με νερό ή ατμό για να καθαρίσετε τη συσκευή.
- ▶ Αν το καλώδιο τροφοδοσίας έχει υποστεί ζημιά, αυτό αντικαθίσταται μόνο από τον κατασκευαστή, τον εκπρόσωπό του για σέρβις ή από άτομο με παρόμοια εξειδίκευση, για την πρόληψη κινδύνου.
- ▶ Μην επιχειρήσετε να επισκευάσετε τη συσκευή μόνος/ής σας. Σε περίπτωση που χρειαστεί επισκευή, επικοινωνήστε με το τμήμα εξυπηρέτησης πελατών της εταιρείας μας.

Εγκατάσταση

- ▶ Η συσκευή πρέπει να τοποθετηθεί σε καλά αεριζόμενο χώρο. Βεβαιωθείτε ότι η θέση της συσκευής επιτρέπει να ανοίγει πλήρως η πόρτα της.
- ▶ Ποτέ μην εγκαταστήσετε τη συσκευή σε εξωτερικό χώρο σε θέση με υγρασία, ή σε περιοχή με αυξημένη πιθανότητα για διαρροή νερού, όπως κάτω από ένα νιπτήρα ή κοντά σε αυτόν. Σε περίπτωση διαρροής νερού, διακόψτε την παροχή ρεύματος και αφήστε τη συσκευή να στεγνώσει με φυσικό τρόπο.



ΠΡΟΕΙΔΟΠΟΙΗΣΗ

Εγκατάσταση

- ▶ Εγκαταστήστε ή χρησιμοποιείτε τη συσκευή μόνο σε χώρους όπου η θερμοκρασία είναι μεγαλύτερη από 5 °C.
- ▶ Μην τοποθετείτε τη συσκευή απευθείας πάνω σε χαλί ή μοκέτα, ή κοντά σε τοίχο ή έπιπλο
- ▶ Μην εγκαθιστάτε τη συσκευή σε άμεσο ηλιακό φως ή κοντά σε πηγές θερμότητας (π.χ. ηλεκτρική κουζίνα, καλοριφέρ).
- ▶ Βεβαιωθείτε ότι τα ηλεκτρικά χαρακτηριστικά στην πινακίδα τύπου συμφωνούν με την παροχή ρεύματος. Διαφορετικά, επικοινωνήστε με ηλεκτρολόγο.
- ▶ Μην χρησιμοποιείτε πολύπριζα και καλώδια προέκτασης.
- ▶ Βεβαιωθείτε ότι χρησιμοποιείτε μόνο το καλώδιο ρεύματος και το σετ εύκαμπτων σωλήνων που συνόδευαν τη συσκευή.
- ▶ Βεβαιωθείτε να μην προκαλέσετε ζημιά στο ηλεκτρικό καλώδιο και στο φισ. Αν έχει υποστεί ζημιά, αναθέστε την αντικατάστασή του σε ηλεκτρολόγο.
- ▶ Σχετικά με την παροχή ρεύματος, χρησιμοποιείτε μία ξεχωριστή γειωμένη πρίζα που είναι εύκολα προσβάσιμη μετά την τοποθέτησή της. Η συσκευή πρέπει να γειωθεί.
Μόνο για το Ην. Βασίλειο: Το καλώδιο ρεύματος της συσκευής διαθέτει φισ 3 αγωγών (με γείωση) που αντιστοιχεί σε τυπική πρίζα 3 αγωγών (γειωμένη). Σε καμία περίπτωση μην κόψετε ή αφαιρέσετε τον τρίτο ακροδέκτη (γείωση). Μετά την εγκατάσταση της συσκευής, το φισ πρέπει να είναι προσβάσιμο.
- ▶ Βεβαιωθείτε ότι οι ενώσεις και συνδέσεις των εύκαμπτων σωλήνων είναι σταθερές και ότι δεν υπάρχει διαρροή.

Προβλεπόμενη χρήση

Αυτή η συσκευή προορίζεται μόνο για το πλύσιμο ρούχων που επιτρέπεται να πλυθούν σε πλυντήριο. Τηρείτε πάντα τις οδηγίες που αναφέρονται στην ετικέτα κάθε είδους ρουχισμού. Η συσκευή έχει σχεδιαστεί αποκλειστικά για οικιακή χρήση εντός του σπιτιού. Δεν προορίζεται για επαγγελματική ή βιομηχανική χρήση.

Δεν επιτρέπονται αλλαγές ή τροποποιήσεις της συσκευής. Τυχόν χρήση εκτός της προβλεπόμενης μπορεί να προκαλέσει κινδύνους και ακύρωση όλων των αξιώσεων εγγύησης και ευθύνης.

i Σημείωση: Αποκλίσεις

Λόγω τεχνικών τροποποιήσεων και των διαφορών μεταξύ μοντέλων, οι εικόνες στα κεφάλαια που ακολουθούν ενδέχεται να διαφέρουν από το μοντέλο σας.

2.1 Εικόνα της συσκευής

Μπροστινή όψη (Εικ. 2-1):



- 1 Συρτάρι απορρυπαντικού / μαλακτικού
- 2 Επιφάνεια εργασίας
- 3 Πίνακας ελέγχου
- 4 Πόρτα πλυντηρίου
- 5 Κάλυμμα φίλτρου
- 6 Ρυθμιζόμενα πόδια

Πίσω πλευρά (Εικ. 2-2):

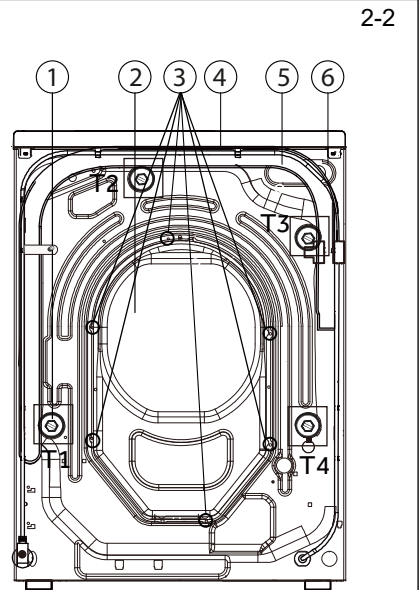







- 1 Μπουλόνια μεταφοράς (T1-T4)
- 2 Πίσω κάλυμμα
- 3 Βίδες πίσω καλύμματος
- 4 Καλώδιο ρεύματος
- 5 Εύκαμπτος σωλήνας αποστράγγισης
- 6 Βαλβίδα εισόδου νερού

2.2 Αξεσουάρ

Ελέγξτε τα αξεσουάρ και το έντυπο υλικό σύμφωνα με την παρακάτω λίστα (Εικ. 2-3)

2-3

						
Εύκαμπτος σωλήνας εισόδου	5 Τάπες πωματισμού	Στήριγμα εύκαμπτου σωλήνα αποστράγγισης	2x 2x Στήριγματα μείωσης θορύβου	Κάρτα εγγύησης	Ενεργειακή ετικέτα	Εγχειρίδιο Χρήσης

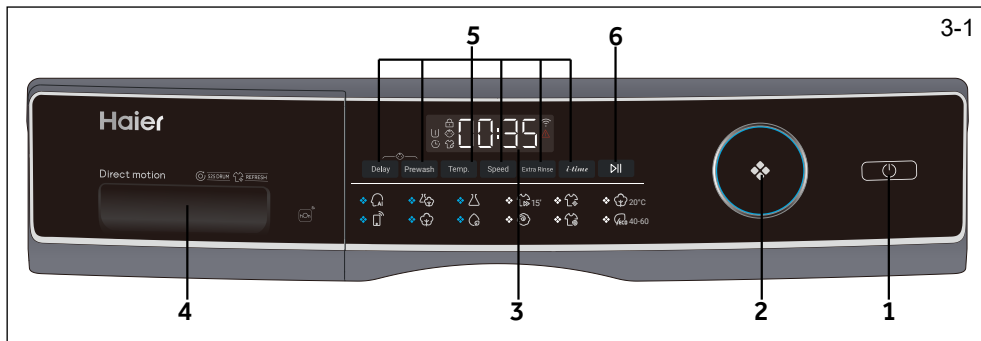

- 1 Κουμπί "Τροφοδοσία"
- 2 Επιλογέας προγραμμάτων
- 3 Οθόνη ενδείξεων
- 4 Συρτάρι απορρυπαντικού/μαλακτικού
- 5 Κουμπιά λειτουργιών
- 6 Κουμπί "Έναρξη/Παύση"

i Σημείωση: Ηχητικό σήμα

Στις εξής περιπτώσεις δεν παράγεται ηχητικό σήμα από προεπιλογή:

- ▶ όταν πατάτε το κουμπί
- ▶ όταν περιστρέφετε το κουμπί επιλογής προγράμματος
- ▶ στο τέλος του προγράμματος

Αν χρειάζεται, μπορείτε να επιλέξετε το ηχητικό σήμα, βλ. ΚΑΘΗΜΕΡΙΝΗ ΧΡΗΣΗ (σελ. 18, 6.13)

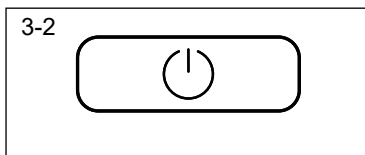

3.1 Κουμπί "Τροφοδοσία"

Πατήστε απαλά αυτό το κουμπί αφής (Εικ. 3-2) για να ενεργοποιήσετε τη συσκευή, και τότε η οθόνη ενδείξεων φωτίζεται και αναβοσβήνει η ενδεικτική λυχνία του κουμπιού "Έναρξη/Παύση". Πατήστε πάλι το κουμπί αφής για περίπου 2 δευτερόλεπτα για να απενεργοποιήσετε τη συσκευή. Αν δεν χρησιμοποιηθεί κανένα στοιχείο στον πίνακα ή δεν είναι ενεργοποιημένο κανένα πρόγραμμα, μετά από λίγο η συσκευή θα απενεργοποιηθεί αυτόματα.

i Σημείωση: Απενεργοποίηση

Χωρίς σύνδεση σε Wi-Fi, η ενεργοποιημένη συσκευή απενεργοποιείται αυτόματα αν δεν ενεργοποιηθεί εντός 2 λεπτών πριν την έναρξη του προγράμματος ή με την ολοκλήρωση του προγράμματος. Με σύνδεση σε Wi-Fi, η διάρκεια αναμονής είναι 24 ώρες.

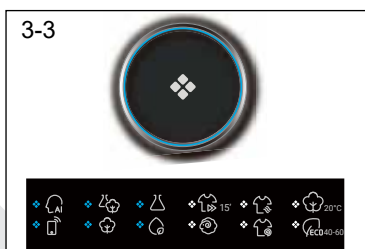

3.2 Επιλογέας προγραμμάτων

Περιστρέφοντας το κουμπί (Εικ. 3-3) μπορείτε να επιλέξετε ένα από 12 προγράμματα, η σχετική LED θα ανάψει και θα εμφανιστούν οι προεπιλεγμένες ρυθμίσεις του προγράμματος.

3.3 Οθόνη ενδείξεων

Η οθόνη ενδείξεων (Εικ. 3-4) δείχνει τις εξής πληροφορίες:

- ▶ Χρόνος πλήσης
- ▶ Καθυστέρηση ώρας λήξης
- ▶ Κωδικοί σφαλμάτων και πληροφορίες σέρβις
- ▶ Σύμβολα στην οθόνη ενδείξεων
- ▶ Ταχύτητα, θερμοκρασία κλπ.



Σύμβολα	Σημασία	Σύμβολα	Σημασία
	Η πόρτα του τυμπάνου είναι ασφαλισμένη		Συναγερμός
	Ο πίνακας ελέγχου είναι κλειδωμένος		Πρόπλυση
	Ατμός		Καθυστέρηση
	Η συσκευή είναι συνδεδεμένη στο Wi-Fi		

3.4 Κουμπιά λειτουργιών

Τα κουμπιά λειτουργιών (Εικ. 3-5) επιτρέπουν να επιλέξετε πρόσθετες λειτουργίες για το επιλεγμένο πρόγραμμα πριν αρχίσει η εκτέλεση του προγράμματος. Τώρα εμφανίζονται οι σχετικές ενδείξεις.

Αν απενεργοποιήσετε τη συσκευή ή επιλέξετε νέο πρόγραμμα, όλες οι πρόσθετες λειτουργίες απενεργοποιούνται. Αν ένα κουμπί επιτρέπει πολλές επιλογές, μπορείτε να επιλέξετε την επιθυμητή πατώντας διαδοχικά το κουμπί.



i Σημείωση: Εργοστασιακές ρυθμίσεις

Για να επιτυγχάνετε τα καλύτερα αποτελέσματα σε κάθε πρόγραμμα, η Haier έχει ορίσει συγκεκριμένες προεπιλεγμένες ρυθμίσεις. Αν δεν έχετε ειδικές απαιτήσεις, συνιστάται να χρησιμοποιείτε τις προεπιλεγμένες ρυθμίσεις.

3.4.1-Κουμπί λειτουργίας "Καθυστέρηση"

Πατήστε αυτό το κουμπί (Εικ. 3-6) για να ξεκινήσει το πρόγραμμα μετά από ορισμένο χρόνο καθυστέρησης. Η καθυστέρηση ώρας λήξης μπορεί να αυξηθεί σε βήματα των 30 λεπτών από 0,5-24 ώρες (ο χρόνος λήξης θα είναι μεγαλύτερος από τον αρχικό χρόνο προγράμματος). Για παράδειγμα, η ένδειξη 6:30 σημαίνει ότι το πρόγραμμα θα τελειώσει σε 6 ώρες και 30 λεπτά. Αγγίξτε το κουμπί "Εναρξη/Παύση" για να ενεργοποιήσετε τη λειτουργία χρονικής καθυστέρησης. Δεν έχει εφαρμογή στο πρόγραμμα "Στύψιμο", "Φρεσκάρισμα" και "Τηλεχειρισμός".



i Σημείωση: Υγρό απορρυπαντικό

Αν χρησιμοποιείτε υγρό απορρυπαντικό, δεν συνιστάται να χρησιμοποιείτε τη λειτουργία καθυστέρησης ώρας λήξης.

3-7

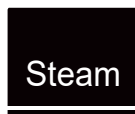

3.4.2 Κουμπί λειτουργίας "Steam" (Ατμός)

Αγγίξτε αυτό το κουμπί (Εικ. 3-7) για να επιλέξετε το πρόγραμμα ατμού. Όταν επιλεγθεί αυτό το πρόγραμμα, η προεπιλεγμένη θερμοκρασία είναι η μέγιστη θερμοκρασία αυτού του προγράμματος. Μπορείτε να επιλέξετε αυτή τη λειτουργία, αν απαιτείται, όταν χρησιμοποιούνται τα προγράμματα "Smart Mix, Synthetic, Cotton, Allergy Care" (Εξυπνο, Ανάμικτα, Συνθετικά, Βαμβακερά, Αντιαλλεργικό). Όταν επιλέγετε το πρόγραμμα "Steam" (Ατμός), ανάβει το εικονίδιο για να σας προειδοποιήσει, και το εικονίδιο σβήνει όταν ακυρωθεί το πρόγραμμα. Όταν επιλέξετε το πρόγραμμα, δεν μπορείτε να αλλάξετε τη θερμοκρασία. Αν πατήσετε το κουμπί θερμοκρασίας, το πρόγραμμα θα ακυρωθεί. Ενεργοποιήστε το πλυντήριο ρούχων και επιλέξτε αυτό το πρόγραμμα. Αν το πλυντήριο ρούχων είναι σε λειτουργία, δεν μπορείτε να επιλέξετε αυτό το πρόγραμμα.

3-8

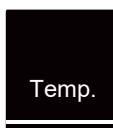

3.4.3 Κουμπί λειτουργίας "Θερμ."

Πατήστε αυτό το κουμπί (Εικ. 3-8) για να αλλάξετε τη θερμοκρασία πλύσης του προγράμματος. Αν δεν είναι αναμμένη καμία τιμή (ένδειξη "--"), το νερό δεν θα θερμανθεί.

3-9



3.4.4 Κουμπί λειτουργίας "Ταχύτητα"

Πατήστε αυτό το κουμπί (Εικ. 3-9) αν θέλετε να αλλάξετε ή να απενεργοποιήσετε τη φάση στύψιματος στο πρόγραμμα. Αν δεν είναι αναμμένη καμία τιμή (ένδειξη "□"), δεν θα γίνει στύψιμο των ρούχων.

3-10



3.4.5 Κουμπί λειτουργίας "Πρόσθετο ξέβγαλμα"

Πατήστε αυτό το κουμπί (Εικ. 3-10) για να ξεβγάλετε τα ρούχα πιο εντατικά με καθαρό νερό. Αυτό συνιστάται για ρούχα ατόμων με ευαίσθητο δέρμα. Αγγίζοντας αυτό το κουμπί περισσότερες φορές μπορείτε να επιλέξετε από μηδέν έως τρεις πρόσθετους κύκλους. Αυτοί εμφανίζονται στην οθόνη με P--0/P--1/P--2/P--3. Σε διαφορετικά προγράμματα οι επιλογές είναι διαφορετικές.

3-11



3.4.6 Κουμπί λειτουργίας "i-time"

Αυτή η λειτουργία (Εικ. 3-11) εντίνει διάφορους χρόνους πλύσης. Αυτή η λειτουργία δεν μπορεί να επιλεγεί σε όλα τα προγράμματα. Δείτε τη σελ. 12 για προγράμματα όπου μπορεί να επιλεγεί αυτή η λειτουργία.

3-12



3.4.7 Κουμπί λειτουργίας "Εναρξη/Παύση"

Πατήστε αυτό το κουμπί αφής (Εικ. 3-12) απλά για να ξεκινήσετε ή να διακόψετε το τρέχον εμφανιζόμενο πρόγραμμα.

3.5 "Κλείδωμα για παιδιά"



Επιλέξτε ένα πρόγραμμα και ξεκινήστε το, κατόπιν πατήστε ταυτόχρονα για 3 δευτερόλεπτα τα κουμπιά αφής "Καθυστέρηση" και "Πρόπλυση" (Εικ. 3-13) για να κλειδώσετε όλα τα στοιχεία ελέγχου του πίνακα, και στην οθόνη εμφανίζεται η ένδειξη ☺. Για ξεκλείδωμα, πατήστε πάλι τα δύο κουμπιά αφής. Η ενδεικτική λυχνία κλειδώματος για παιδιά ανάβει όταν το κλείδωμα για παιδιά λειτουργεί. Η λειτουργία είναι προαιρετική όταν είναι σε λειτουργία η συσκευή.

Η οθόνη ενδείξεων δείχνει **CLD** - (Εικ. 3-14) αν πατηθεί οποιοδήποτε κουμπί ενώ είναι ενεργό το κλείδωμα για παιδιά. Η αλλαγή δεν πραγματοποιείται.

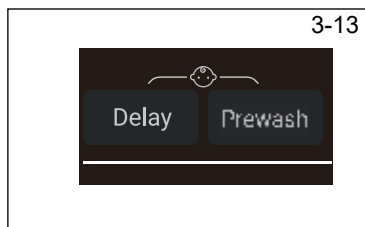

3-13



3-14

i Σημείωση: Κλείδωμα για παιδιά

- ▶ Το κλείδωμα για παιδιά, που ρυθμίζεται χειροκίνητα, πρέπει και να ακυρώνεται χειροκίνητα, διαφορετικά θα ακυρώνεται αυτόματα στο τέλος του προγράμματος. Το κλείδωμα για παιδιά δεν θα ακυρωθεί μετά από απενεργοποίηση ή σε περιπτώσει μηνύματος σφάλματος. Η λειτουργία αυτή παραμένει σε ισχύ στην επόμενη ενεργοποίηση της συσκευής.
- ▶ Αν χρησιμοποιείτε το κλείδωμα για παιδιά, πρώτα πατήστε το πλήκτρο προγράμματος, και κατόπιν το κλείδωμα προστασίας θα ενεργοποιηθεί.
- ▶ Κρατήστε το για 3 δευτερόλεπτα, η ένδειξη κλειδώματος για παιδιά θα ανάψει πλήρως και το κλείδωμα για παιδιά θα ενεργοποιηθεί.
- ▶ Το κλείδωμα για παιδιά δεν μπορεί να ενεργοποιηθεί ή να ακυρωθεί από την εφαρμογή hOn.

3.6 Συρτάρι απορρυπαντικού

Αφού ανοίξετε το συρτάρι διανομής απορρυπαντικού, μπορείτε να δείτε τα εξής μέρη (Εικ 3-15):

1: Το διαμέρισμα κύριας πλύσης, για απορρυπαντικό σε σκόνη ή υγρό.

2: Επιλογέας θέσης πτερυγίου για απορρυπαντικό, ανυψώστε το για απορρυπαντικό σε σκόνη, κρατήστε το στην κάτω θέση για υγρό απορρυπαντικό.

3: Διαμέρισμα για μαλακτικό.

4: Διαμέρισμα πρόπλυσης, για μικρή ποσότητα απορρυπαντικού σε σκόνη.

5: Ρύγχος ασφάλισης, πιέστε το κάτω για να αφαιρέσετε το συρτάρι διανομής.

Ο συνιστώμενος τύπος απορρυπαντικών είναι κατάλληλος για τις διάφορες θερμοκρασίες πλύσης, ανατρέξτε στις οδηγίες του απορρυπαντικού.

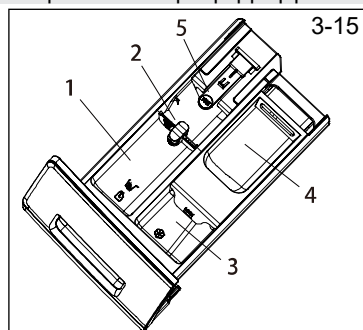

3-15

i Σημείωση: Η διαδικασία για να ελέγχετε πόσους κύκλους λειτουργίας έχει εκτελέσει η συσκευή.

Διαδικασία: σε κατάσταση αναμονής, επιλέξτε πρώτα το πρόγραμμα "Βαμβακερά", κατόπιν πατήστε "Θερμοκρασία" και "Ταχύτητα" ταυτόχρονα, οπότε θα εμφανιστεί ο αριθμός των κύκλων λειτουργίας για 2 δευτερόλεπτα και κατόπιν θα επανέλθει η οθόνη αναμονής. Ο συνολικός αριθμός κύκλων λειτουργίας θα αυξηθεί κατά 1 μετά τη λήξη του προγράμματος. Οι κύκλοι λειτουργίας θα εμφανίζονται στο δεκαεξαδικό σύστημα αν είναι περισσότεροι από 9999.

• Ναι, ο Προαιρ., / Όχι

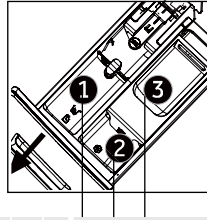

Διαμέρισμα απορρυπαντικού για:

- ❶ Απορρυπαντικό
- ❷ Μαλακτικό ή προϊόν φροντίδας
- ❸ Απορρυπαντικό ³⁾

Πρόγραμμα	Μέγ. φορτίο	Θερμοκρασία		Προρυθμίες			Τύπος υφασμάτων	Προ-ρυθμι-σμένη ταχύτητα στυψίματος σε σ.α.λ.	Λειτουργία				
	σε kg	σε °C ¹⁾	Επιλέξιμο εύρος	1	2	3			Καθυστέρηση	Πρόπλυση	Πρόσθετο ξέβγαγμα	i-time	Προεπιλεγμένη διάρκεια HW80/90
Έξυπνο	8/9	* έως 60	30	•	•	•	Ελαφρά λερωμένα ανάμεικτα ρούχα από βαμβάκι και συνθετικές ίνες	1000	•	/	•	•	1:03 1:08
Ανάμεικτα	8/9	* έως 60	30	•	•	•	Ελαφρά λερωμένα ανάμεικτα ρούχα από βαμβάκι και συνθετικές ίνες	1000	•	•	•	•	1:05 1:10
Συνθετικά	4/4,5	* έως 60	40	•	•	•	Συνθετικά ή ανάμεικτα υφάσματα	1200	•	•	•	•	2:08 2:13
Σύντομο 15 ²⁾	2	* έως 40	*	•	•	•	Βαμβακερά/Συνθετικά	1000	•	/	•	•	0:15 0:15
Φρεσκάρισμα	1	/	/	/	/	/	Βαμβακερά/Συνθετικά	/	/	/	/	/	0:18 0:18
Βαμβακερά 20°C	8/9	/	/	•	•	•	Βαμβακερά	1000	•	•	•	•	0:53 0:53
Τηλεχειρισμός	/	/	/	/	/	/	/	/	/	/	/	/	0:49 0:49
Βαμβακερά	8/9	* έως 90	40	•	•	•	Βαμβακερά	1400	•	•	•	•	1:17 1:22
Αντιαλλεργικό	8/9	* έως 90	60	•	•	•	Βαμβακερά/Συνθετικά	1000	•	•	•	•	1:42 1:47
Μάλλινα	2/2,5	* έως 40	*	•	•	/	Υφασμα που μπορεί να πλυθεί σε πλυντήριο, από μαλλί ή που περιέχει μαλλί	800	•	/	•	•	0:40 0:40
Στύψιμο	8/9	/	/	/	/	/	Μη ευαίσθητα υφάσματα	1000	/	/	/	/	0:08 0:08
ECO 40-60	8/9	/	/	•	•	•	/	/	•	/	/	/	2:31 2:31

* Το νερό δεν θερμαίνεται.

1) Επιλέξτε θερμοκρασία πλυσίματος 90 °C μόνο για ειδικές απαιτήσεις υγιεινής.

2) Μειώστε την ποσότητα απορρυπαντικού επειδή η διάρκεια του προγράμματος είναι μικρή.

3) Χωρίς ή με μικρή ποσότητα απορρυπαντικού.

4) Αναφέρεται σε στεγνά ρούχα.

Ο σχεδιασμός και οι προδιαγραφές υπόκεινται σε αλλαγή χωρίς ειδοποίηση, για λόγους βελτίωσης της ποιότητας.

Δεν πρέπει να προσθέτετε κανενός είδους απολυμαντικό, απορρυπαντικό ή μαλακτικό στο πρόγραμμα i-Refresh.





Σκανάρετε τον κωδικό QR πάνω στην ενεργειακή ετικέτα για πληροφορίες κατανάλωσης ενέργειας. Η κατανάλωση ενέργειας στην πράξη μπορεί να διαφέρει από την τιμή που δηλώνεται, ανάλογα με τις τοπικές συνθήκες.

i Σημείωση: Αυτόματος προσδιορισμός βάρους

Η συσκευή διαθέτει ένα σύστημα αναγνώρισης βαθμού φόρτωσης. Σε περίπτωση χαμηλού φορτίου, η ενέργεια, το νερό και ο χρόνος πλυσίματος θα μειωθούν αυτόματα σε ορισμένα προγράμματα.

Η προεπιλεγμένη τιμή ένδειξης μπορεί να διαφέρει ανάλογα με το βάρος των ρούχων και το πρόγραμμα "Εξυπνο, Ανάμεικτα, Συνθετικά, Βαμβακερά, Βαμβακερά 20°C, Eco 40-60".

Ενδεικτικές πληροφορίες (σύμφωνα με τον κανονισμό (ΕΕ) αριθ. 2019/2023 της Επιτροπής):

Ονομαστική χωρητικότητα	Πρόγραμμα			ENERG 		Μέγ. Θερμοκρασία (°C)	Ονομαστική Ταχύτητα (σ.α.λ.)	 Υπολειπόμενη υγρασία (%)
		(kg)	(ω:λ)	(kWh/κύκλο)	(L/κύκλο)			
8 kg	Eco 40-60	8,0	3:38	0,550	60,0	28	1330	53,5
	Eco 40-60	4,0	2:48	0,335	37,0	26	1330	53,2
	Eco 40-60	2,0	2:38	0,226	33,0	25	1330	55,0
	Βαμβακερά 20°C	8,0	0:53	0,280	75,0	20	1000	65,0
	Βαμβακερά 60°C	8,0	1:46	1,800	75,0	57	1400	55,0
	Μάλλινα 30°C	1,0	0:45	0,350	38,0	30	800	37,0
	Γρήγορο 15'30°C	1,0	0:23	0,350	38,0	30	1000	65,0
9 kg	Eco 40-60	9,0	3:48	0,680	65,0	30	1330	53,4
	Eco 40-60	4,5	2:52	0,380	39,0	28	1330	53,0
	Eco 40-60	2,5	2:38	0,230	35,0	25	1330	55,0
	Βαμβακερά 20°C	9,0	0:53	0,300	80,0	20	1000	65,0
	Βαμβακερά 60°C	9,0	1:46	2,000	80,0	57	1400	55,0
	Μάλλινα 30°C	1,0	0:45	0,380	40,0	30	800	37,0
	Γρήγορο 15'30°C	1,0	0:23	0,380	40,0	30	1000	65,0

Οι τιμές που αναφέρονται για προγράμματα άλλα από το πρόγραμμα Eco 40- 60 και για τον κύκλο στεγνώματος είναι μόνο ενδεικτικές.

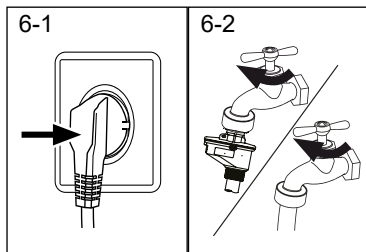

6.1 Παροχή ρεύματος

Συνδέστε το πλυντήριο ρούχων σε παροχή ρεύματος (220 V έως 240 V~/50 Hz, Εικ. 6-1). Ανατρέξτε και στην ενότητα ΕΓΚΑΤΑΣΤΑΣΗ (βλ. σελ. 28).

6.2 Σύνδεση νερού

- ▶ Πριν τη σύνδεση ελέγξτε αν το παρεχόμενο νερό είναι καθαρό και διαυγές.
- ▶ Ανοίξτε τον διακόπτη νερού (Εικ.6-2).

i Σημείωση: Στεγανότητα

Πριν τη χρήση, ανοίξτε τον διακόπτη νερού και ελέγξτε για διαρροή στις συνδέσεις μεταξύ του διακόπτη νερού και του εύκαμπτου σωλήνα εισόδου.

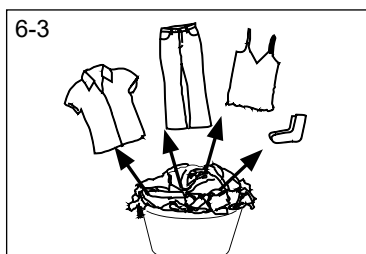

6.3 Προετοιμασία των ρούχων

- ▶ Ταξινομήστε τα ρούχα σύμφωνα με το είδος του υφάσματος (βαμβακερά, συνθετικά, μάλλινα ή μεταξωτά) και το βαθμό λερώματός τους (Εικ. 6-3). Προσέξτε τη σήμανση φροντίδας στις ετικέτες πλυσίματος.
- ▶ Ξεχωρίστε τα λευκά ρούχα από τα χρωματιστά. Πλύνετε τα χρωματιστά ρούχα πρώτα με το χέρι για να ελέγξετε αν ξεθωριάζουν ή ξεβάφουν.
- ▶ Αδειάστε τις τσέπες (από κλειδιά, κέρματα κλπ.) και αφαιρέστε τα βαριά διακοσμητικά αντικείμενα (π.χ. καρφίτσες).
- ▶ Τα ρούχα χωρίς φόδρα, τα ευαίσθητα ρούχα και τα υφάσματα με λεπτή πλέξη όπως οι λεπτές κουρτίνες πρέπει να τοποθετούνται μέσα σε σακό πλυσίματος για προστασία αυτών των ευαίσθητων ειδών (το πλύσιμο με το χέρι ή το στεγνό καθάρισμα θα ήταν καλύτερο).
- ▶ Κλείστε τα φερμουάρ, τα χριτς-χρατς και τους γάντζους και βεβαιωθείτε ότι τα κουμπιά είναι ραμμένα σφιχτά.
- ▶ Τοποθετήστε τα ευαίσθητα είδη, όπως ρούχα χωρίς ανθεκτική φόδρα, ευαίσθητα εσώρουχα (ντεσού) και τα μικρά είδη όπως κάλτσες, ζώνες, σουτιέν κλπ. μέσα σε ένα σακό πλυσίματος.
- ▶ Ξεδιπλώστε μεγάλα είδη όπως σεντόνια, καλύμματα κρεβατιών κλπ.
- ▶ Γυρίστε το μέσα έξω σε τζιν και τυπωμένα, διακοσμημένα ή έντονα χρωματισμένα υφάσματα και αν χρειάζεται πλύνετε τα ξεχωριστά.



ΠΡΟΣΟΧΗ!

Τα είδη που δεν είναι από ύφασμα, όπως μικρά, ασύνδετα ή αιχμηρά αντικείμενα μπορούν να προκαλέσουν δυσλειτουργίες και ζημιά στα ρούχα και στη συσκευή.

6.4 Πίνακας φροντίδας ρούχων

Πλύσιμο			
	Πλένεται έως τους 95°C κανονικός κύκλος		Πλένεται έως τους 60°C κανονικός κύκλος
	Πλένεται έως τους 40°C κανονικός κύκλος		Πλένεται έως τους 40°C απαλός κύκλος
	Πλένεται έως τους 30°C κανονικός κύκλος		Πλένεται έως τους 30°C απαλός κύκλος
	Πλύσιμο στο χέρι μέγ. 40 °C		Όχι μηχανικό πλύσιμο
Λευκαντικά			
	Επιτρέπεται οποιοδήποτε λευκαντικό		Μόνο λευκαντικά με οξυγόνο/όχι χλωρίνη
			Όχι λευκαντικό
Στέγνωμα			
	Μηχανικό στέγνωμα εφικτό κανονική θερμοκρασία		Μηχανικό στέγνωμα εφικτό χαμηλότερη θερμοκρασία
			Όχι μηχανικό στέγνωμα
	Στέγνωμα με άπλωμα		Στέγνωμα σε επίπεδη θέση
Σιδέρωμα			
	Σιδέρωμα σε μέγιστη θερμοκρασία έως 200 °C		Σιδέρωμα σε μέτρια θερμοκρασία έως 150 °C
	Να μη σιδερωθεί		Σιδέρωμα σε χαμηλή θερμοκρασία έως 110 °C, χωρίς ατμό (το σιδέρωμα με ατμό μπορεί να προκαλέσει ανεπανόρθωτη ζημιά)
Επαγγελματική φροντίδα υφασμάτων			
	Στεγνό καθάρισμα σε τετραχλωροαιθυλένιο		Στεγνό καθάρισμα σε υδρογονάνθρακες
	Επαγγελματικό υγρό καθάρισμα		Όχι στεγνό καθάρισμα
			Όχι επαγγελματικό υγρό καθάρισμα

Δεν εμφανίζονται όλα αυτά τα σύμβολα στο μενού της συσκευής.

6.5 Φόρτωση της συσκευής

- ▶ Τοποθετήστε τα ρούχα ένα προς ένα μέσα στο τύμπανο.
- ▶ Μην υπερφορτώνετε τη συσκευή. Λάβετε υπόψη σας το διαφορετικό μέγιστο φορτίο ανάλογα με τα προγράμματα. Ελέγξτε αν μπορείτε να τοποθετήσετε το χέρι σας σε όρθια θέση στο πάνω μέρος του τυμπάνου.
- ▶ Κλείστε την πόρτα προσεκτικά. Βεβαιωθείτε ότι δεν έχουν πιαστεί ρούχα στην πόρτα.

6.6 Επιλογή απορρυπαντικού

- ▶ Η αποτελεσματικότητα και η απόδοση του πλυσίματος καθορίζονται από την ποιότητα του απορρυπαντικού που χρησιμοποιείται.
- ▶ Χρησιμοποιείτε μόνο απορρυπαντικό εγκεκριμένο για χρήση σε πλυντήρια.
- ▶ Αν χρειάζεται, χρησιμοποιήστε ειδικά απορρυπαντικά, π.χ. για συνθετικά και μάλλινα υφάσματα.
- ▶ Τηρείτε πάντα τις υποδείξεις του κατασκευαστή του απορρυπαντικού.
- ▶ Μη χρησιμοποιείτε υλικά στεγνού καθαρισμού όπως τριχλωροαιθυλένιο και παρόμοια προϊόντα.

Πρόγραμμα	Είδος απορρυπαντικού				
	Γενικής χρήσης	Χρωματιστά	Ευαίσθητα	Ειδικό	Μαλακτικό
 Έξυπνο	Υ/Σ	Υ/Σ	-	-	ο
 Ανάμεικτα	Υ	Υ/Σ	-	-	ο
 Συνθετικά	-	Υ/Σ	-	-	ο
 Σύντομο 15 ²⁾	Υ	Υ	-	-	ο
 Φρεσκάρισμα	-	-	-	-	-
 Βαμβακερά 20°C	Υ/Σ	Υ/Σ	-	-	ο
 Τηλεχειρισμός	Υ/Σ	Υ/Σ	-	Υ	-
 Βαμβακερά	Υ/Σ	Υ/Σ	-	-	ο
 Αντιαλλεργικό	Υ/Σ	Υ/Σ	-	-	ο
 Μάλλινα	-	-	Υ/Σ	Υ/Σ	ο
 Στύψιμο	-	-	-	-	-
 Eco ECO-40-60	Υ/Σ	Υ/Σ	-	-	ο

Υ = απορρυπαντικό σε τζελ/υγρό

Σ = απορρυπαντικό σε σκόνη

Π = προαιρετικό

- = όχι

Αν χρησιμοποιείτε υγρό απορρυπαντικό, δεν συνιστάται να χρησιμοποιείτε τη λειτουργία χρονικής καθυστέρησης.

Συνιστούμε να χρησιμοποιείτε:

- ▶ Σκόνη πλυντηρίου: 20 °C έως 90 °C* (βέλτιστη χρήση: 40-60 °C)
- ▶ Απορρυπαντικό για χρωματιστά: 20 °C έως 60 °C (βέλτιστη χρήση: 30-60 °C)
- ▶ Απορρυπαντικό για μάλλινα/ευαίσθητα: 20°C έως 30°C (= βέλτιστη χρήση: 20°C έως 30°C)

* Επιλέξτε θερμοκρασία πλυσίματος 90 °C μόνο για ειδικές απαιτήσεις υγιεινής.

* Αν επιλέξετε θερμοκρασία νερού 60 °C ή μεγαλύτερη, συνιστούμε να χρησιμοποιήσετε λιγότερο απορρυπαντικό. Χρησιμοποιείτε ειδικό απολυμαντικό που είναι κατάλληλο για βαμβακερά ή συνθετικά ρούχα.

* Είναι καλύτερο να χρησιμοποιείτε λιγότερο απορρυπαντική ή απορρυπαντικό που δεν αφρίζει.

6.7 Προσθήκη απορρυπαντικού

1. Ανοίξτε το συρτάρι απορρυπαντικού.
2. Προσθέστε τα απαραίτητα προϊόντα στα αντίστοιχα διαμερίσματα (Εικ. 6-4)
3. Κλείστε πάλι το συρτάρι προσεκτικά.

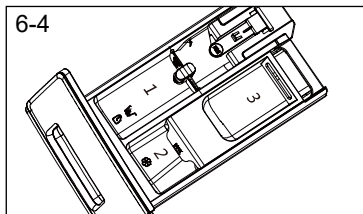

i Σημείωση:

- ▶ Αφαιρέστε τα κατάλοιπα απορρυπαντικού από το συρτάρι απορρυπαντικού πριν τον επόμενο κύκλο πλυσίματος.
- ▶ Μη χρησιμοποιείτε υπερβολικές ποσότητες απορρυπαντικού ή μαλακτικού.
- ▶ Ακολουθείτε τις οδηγίες στη συσκευασία των απορρυπαντικών.
- ▶ Πάντα να προσθέτετε το απορρυπαντικό μόλις πριν την έναρξη του κύκλου πλυσίματος.
- ▶ Το συμπυκνωμένο υγρό απορρυπαντικό πρέπει να αραιώνεται πριν την προσθήκη.
- ▶ Μη χρησιμοποιείτε υγρό απορρυπαντικό αν έχετε επιλέξει "Καθυστέρηση".
- ▶ Επιλέξτε προσεκτικά τις ρυθμίσεις προγράμματος σύμφωνα με τα σύμβολα φροντίδας σε όλες τις ετικέτες των ρούχων και σύμφωνα με τον πίνακα προγραμμάτων.

6.8 Ενεργοποίηση της συσκευής

Αγγίξτε το κουμπί "Ενεργοποίηση/ απενεργοποίηση" για να ενεργοποιήσετε τη συσκευή (Εικ. 6-5). Η λυχνία LED του κουμπιού "Εναρξη/Παύση" αναβοσβήνει.

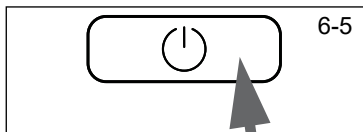

6.9 Επιλογή ενός προγράμματος

Για να επιτύχετε τα καλύτερα αποτελέσματα πλυσίματος, επιλέξτε ένα πρόγραμμα του αντιστοιχεί στο βαθμό λερώματος και στον τύπο των ρούχων.

Γυρίστε το περιστροφικό κουμπί προγράμματος (Εικ. 6-6) για να επιλέξετε το σωστό πρόγραμμα. Η σχετική LED προγράμματος ανάβει και εμφανίζονται οι προεπιλεγμένες ρυθμίσεις.

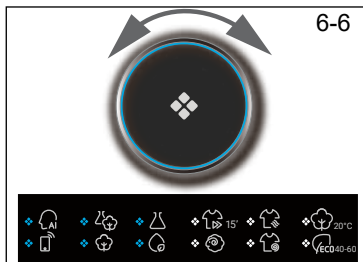

i Σημείωση: Αφαίρεση οσμών

Πριν την πρώτη χρήση συνιστούμε να εκτελέσετε ένα πρόγραμμα "Βαμβακερά + 90° + 600 σ.α.λ." χωρίς φορτίο και με μικρή ποσότητα απορρυπαντικού στο διαμέρισμα απορρυπαντικού ή με ειδικό καθαριστικό πλυντηρίων για την αφαίρεση τυχόν καταλοίπων που προκαλούν διάβρωση.

6.10 Προσθήκη μεμονωμένων επιλογών

Επιλέξτε τις απαιτούμενες λειτουργίες και ρυθμίσεις (Εικ. 6-7), βλ. ΠΙΝΑΚΑΣ ΕΛΕΓΧΟΥ.

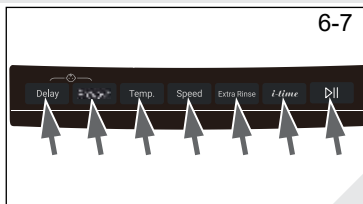

6-8



6.11 Έναρξη του προγράμματος πλυσίματος

Πατήστε το κουμπί αφής "Έναρξη/Παύση" (Εικ. 6-8) για να ξεκινήσετε τη λειτουργία. Η λυχνία LED του κουμπιού "Έναρξη/Παύση" σταματά να αναβοσβήνει και μένει μόλις αναμμένη. Η συσκευή λειτουργεί σύμφωνα με τις τρέχουσες ρυθμίσεις. Αλλαγές επιτρέπονται μόνον μετά από ακύρωση του προγράμματος.

6.12 Διακοπή / ακύρωση προγράμματος πλυσίματος

Για να διακόψετε ένα πρόγραμμα που είναι σε εξέλιξη, πατήστε απλά το κουμπί "Έναρξη/Παύση". Η λυχνία LED πάνω από το κουμπί αναβοσβήνει. Για συνέχιση της λειτουργίας, πιέστε το κουμπί πάλι.

Για να ακυρώσετε ένα πρόγραμμα σε εξέλιξη και όλες τις μεμονωμένες του ρυθμίσεις

1. Αγγίξτε το κουμπί "Έναρξη/Παύση" για να διακόψετε το πρόγραμμα που είναι σε εξέλιξη.
2. Αγγίξτε το κουμπί "Τροφοδοσία" για περίπου 2 δευτερόλεπτα για να απενεργοποιήσετε τη συσκευή.
3. Αγγίξτε το κουμπί "Ενεργοποίηση/ απενεργοποίηση" για να ενεργοποιήσετε τη συσκευή, επιλέξτε "Μηδενική ταχύτητα" (οι λυχνίες ταχύτητας είναι σβηστές) και εκτελέστε το πρόγραμμα "Στύψιμο" για να αποστραγγίσετε το νερό.
4. Μετά το τέλος του προγράμματος, για να επανεκκινήσετε τη συσκευή επιλέξτε ένα νέο πρόγραμμα και ξεκινήστε το.

6.13 Μετά το πλύσιμο

i Σημείωση: Ασφάλιση πόρτας

- ▶ Για λόγους ασφαλείας, η πόρτα παραμένει ασφαλισμένη εν μέρει κατά τη διάρκεια του κύκλου πλυσίματος. Μπορείτε να ανοίξετε την πόρτα μόνο στο τέλος του προγράμματος ή αφού έχει ακυρωθεί σωστά το πρόγραμμα (βλ. περιγραφή παραπάνω).
 - ▶ Σε περίπτωση υψηλής στάθμης νερού, υψηλής θερμοκρασίας νερού και κατά το στύψιμο, δεν είναι εφικτό να ανοίξετε την πόρτα. Στην οθόνη ενδείξων εμφανίζεται η ένδειξη **Loc I-**
1. Στο τέλος του κύκλου του προγράμματος εμφανίζεται η ένδειξη **End** (Τέλος).
 2. Η συσκευή απενεργοποιείται αυτόματα.
 3. Αφαιρέστε τα ρούχα όσο το δυνατόν πιο γρήγορα για να τα προφυλάξετε και να αποφύγετε να τσαλακωθούν περισσότερο.
 4. Κλείστε την παροχή νερού.
 5. Αποσυνδέστε το καλώδιο ρεύματος.
 6. Ανοίξτε την πόρτα της συσκευής για να αποτρέψετε τον σχηματισμό υγρασίας και δυσάρεστων οσμών. Αφήνετε την πόρτα της συσκευής ανοικτή όταν δεν χρησιμοποιείται η συσκευή.
 7. Τα μικρά είδη ρουχισμού είναι εύκολο να κολλήσουν στο τοίχωμα μετά από στύψιμο σε υψηλό αριθμό στροφών. Προσέχετε να μην τα αφήσετε πίσω όταν ανοίξετε την πόρτα της συσκευής για να αφαιρέσετε τα ρούχα.

i Σημείωση: Λειτουργία αναμονής / λειτουργία εξοικονόμησης ενέργειας

Η ενεργοποιημένη συσκευή θα μεταβεί σε λειτουργία αναμονής αν δεν γίνει κανένας χειρισμός για 2 λεπτά πριν ξεκινήσει το πρόγραμμα ή μετά το τέλος του προγράμματος. Η οθόνη ενδείξων σβήνει. Έτσι εξοικονομείτε ενέργεια. Για να διακόψετε τη λειτουργία αναμονής πατήστε το κουμπί "Ενεργοποίηση/ απενεργοποίηση".

6.14 Ενεργοποίηση ή απενεργοποίηση του βομβητή

Αν χρειάζεται, μπορείτε να επιλέξετε να μην παράγεται ηχητικό σήμα:

1. Ενεργοποιήστε τη συσκευή.
2. Επιλέξτε το πρόγραμμα "Ανάμεικτα".
3. Αγγίξτε τα κουμπί "Πρόπλυση" και "Ταχύτητα" ταυτόχρονα για περίπου 3 δευτερόλεπτα. Θα εμφανιστεί η ένδειξη **"bEEP On"** και ο βομβητής θα ενεργοποιηθεί. Για να απενεργοποιηθεί ο βομβητής, πατήστε πάλι ταυτόχρονα αυτά τα δύο κουμπί. Θα εμφανιστεί η ένδειξη **"bEEP Off"**.

i Σημείωση: Αποκλίσεις

Λόγω συνεχών ενημερώσεων της εφαρμογής hOn, οι λειτουργίες και η διεπαφή χρήστη της εφαρμογής μπορεί να διαφέρουν από την παρακάτω περιγραφή.

7.1 Γενικά

Η συσκευή αυτή υποστηρίζει σύνδεση με Wi-Fi. Με την εφαρμογή hOn μπορείτε να χρησιμοποιείτε το smartphone σας για να ελέγξετε το πρόγραμμα.

! ΠΡΟΕΙΔΟΠΟΙΗΣΗ!

Τηρείτε τις προφυλάξεις ασφαλείας σε αυτό το εγχειρίδιο χρήσης και βεβαιωθείτε ότι αυτές τηρούνται και κατά τη χρήση της συσκευής με την εφαρμογή hOn όσο βρίσκεστε μακριά από το σπίτι. Θα πρέπει επίσης να τηρείτε τις οδηγίες στην εφαρμογή hOn.

7.2 Απαιτήσεις

1. Ένας ασύρματος δρομολογητής (πρωτόκολλο 802.11b/g/n) που υποστηρίζει μόνο τη ζώνη συχνοτήτων των 2,4 GHz. Το μήκος του ονόματος (SSID) του δρομολογητή μπορεί να είναι 1-31 χαρακτήρες (συμπεριλαμβανομένων 1 και 31) και ο κωδικός πρόσβασης μπορεί να έχει 8-64 χαρακτήρες. Το ελάχιστο μήκος του κωδικού πρόσβασης θα πρέπει να είναι 8 χαρακτήρες. Οι μέθοδοι κρυπτογράφησης του δρομολογητή συμπεριλαμβάνουν ανοικτό, WPA-PSK και WPA2-PSK.
2. Η εφαρμογή είναι διαθέσιμη για συσκευές με λειτουργικό Android, Huawei ή iOS, τόσο για τάμπλετ όσο και για smartphone.
3. Η συσκευή θα πρέπει να εγκατασταθεί σε μία θέση από την οποία θα μπορεί να λαμβάνει ισχυρό σήμα Wi-Fi.
Αφού η συσκευή έχει συζευχθεί σωστά με την εφαρμογή, αν δεν έχει συνδεθεί σωστά με τον ασύρματο δρομολογητή, δεν εμφανίζεται εικονίδιο Wi-Fi στην οθόνη ενδείξεως

7.3 Λήψη και εγκατάσταση της εφαρμογής hOn:

Πραγματοποιήστε λήψη της εφαρμογής hOn στη συσκευή σας με σκανάρισμα του ακόλουθου κωδικού QR:



ή από τον σύνδεσμο: go.haier-europe.com/download-app

i Σημείωση: Εγγραφή

Απαιτείται εγγραφή κατά την πρώτη χρήση ή όταν ο επίσημος λογαριασμός έχει διαγραφεί/κλειστεί. Για περαιτέρω χρήση, χρειάζεται να εισάγετε όνομα χρήστη και κωδικό αφού συνδεθείτε.

7.4 Εγγραφή και σύζευξη με την εφαρμογή

1. Συνδέστε το smartphone στο οικιακό δίκτυο Wi-Fi με το οποίο θέλετε να συνδέσετε το προϊόν.
2. Ανοίξτε την εφαρμογή.
3. Δημιουργήστε το προφίλ χρήστη (ή συνδεθείτε αν το έχετε ήδη δημιουργήσει)
4. Κλείστε την πόρτα
5. Πραγματοποιήστε τη σύζευξη της συσκευής ακολουθώντας τις οδηγίες στη οθόνη.

Σημείωση: Δίκτυο Wi-Fi

Δεν συνιστάται να συνδέετε τη συσκευή σε δημόσιο δίκτυο Wi-Fi. Αυτό μπορεί να προκαλέσει δυσλειτουργίες.

Σημείωση: Χρησιμοποιείτε το ίδιο δίκτυο Wi-Fi

Συνδέστε το smartphone σας στο δίκτυο Wi-Fi με το οποίο θέλετε να συνδέσετε το προϊόν.

7.5 Ενεργοποίηση του τηλεχειρισμού

1. Ελέγξτε ότι ο δρομολογητής είναι ενεργοποιημένος και συνδεδεμένος στο Ίντερνετ.
2. Τοποθετήστε τα ρούχα στη συσκευή και κλείστε την πόρτα.
3. Επιλέξτε το πρόγραμμα "Τηλεχειρισμός", η πόρτα κλειδώνει.
4. Ξεκινήστε τον κύκλο χρησιμοποιώντας την εφαρμογή, ενώ ο πίνακας ελέγχου θα είναι απενεργοποιημένος εκτός από τα κουμπιά "Τροφοδοσία" και "Έναρξη/Παύση".
5. Αφού έχει ολοκληρωθεί ο κύκλος, η πόρτα ξεκλειδώνεται και ο τηλεχειρισμός απενεργοποιείται.
6. Μετά από 2 λεπτά, η συσκευή μεταβαίνει στην απενεργοποιημένη κατάσταση.

Σημείωση: Λήξη του τηλεχειρισμού

Αφού ενεργοποιηθεί ο τηλεχειρισμός, αν ο χρήστης δεν ξεκινήσει κανέναν κύκλο από την εφαρμογή μέσα σε 10 λεπτά, η συσκευή θα μεταβεί σε λειτουργία Καθυστέρησης έναρξης μέσω Διαδικτύου, θα διατηρήσει τη λειτουργία τηλεχειρισμού ενεργοποιημένη για τις επόμενες 24 ώρες και στη συνέχεια θα την απενεργοποιήσει.

7.6 Απενεργοποίηση του τηλεχειρισμού

1. Για έξοδο από τον τηλεχειρισμό ενώ είναι σε εξέλιξη ένας κύκλος, πατήστε το κουμπί "Έναρξη/Παύση" στον πίνακα ελέγχου. Ο κύκλος θα σταματήσει προσωρινά και η ένδειξη "Τηλεχειρισμός" θα αναβοσβήνει.
2. Αν το επιτρέπουν οι συνθήκες, η πόρτα θα ξεκλειδωθεί.
3. Για να συνεχίσετε τον κύκλο, κλείστε την πόρτα της συσκευής και πιάστε το κουμπί Έναρξη/Παύση. Ο τηλεχειρισμός θα επανενεργοποιηθεί και η ένδειξη "Τηλεχειρισμός" θα ανάψει μόνιμα.
4. Χειριστείτε τη συσκευή μέσω της εφαρμογής.

7.7 Τέλος του κύκλου με τηλεχειρισμό ενεργό

1. Στο τέλος του κύκλου, η πόρτα θα ξεκλειδωθεί και ο τηλεχειρισμός θα απενεργοποιηθεί.
2. Μετά από 2 λεπτά, η συσκευή θα απενεργοποιηθεί αυτόματα.

i Σημείωση: Ακύρωση/ επαναφορά διαπιστευτηρίων δικτύου

Ακολουθήστε αυτή τη διαδικασία μόνο αν πρόκειται να πωλήσετε το πλυντήριό σας.

7.8 Ακύρωση διαπιστευτηρίων δικτύου

1. Επιλέξτε το πρόγραμμα "Τηλεχειρισμός".
2. Εμφανίζεται η ένδειξη "hOn"/"hOFF".
3. Πατήστε παρατεταμένα το κουμπί "Χρονική καθυστέρηση" για 5 δευτερόλεπτα μέχρι να εμφανιστεί η ένδειξη "PFI r".
4. Οι πληροφορίες τηλεχειρισμού διαγράφονται και θα γίνει επαναφορά της διαμόρφωσης. Γυρίστε το περιστροφικό κουμπί για να επιλέξετε άλλο πρόγραμμα ή τερματίστε τη λειτουργία για έξοδο.



Περιβαλλοντικά υπεύθυνη χρήση

Πλύσιμο

- ▶ Για να επιτύχετε την καλύτερη χρήση ενέργειας, νερού, απορρυπαντικού και χρόνου, θα πρέπει να χρησιμοποιείτε το συνιστώμενο μέγιστο μέγεθος φορτίου.
- ▶ Μην υπερφορτώνετε τη συσκευή (κενό μίας παλάμης πάνω από τα ρούχα).
- ▶ Για ελαφρά λερωμένα ρούχα επιλέγετε το πρόγραμμα Γρήγορο 15'.
- ▶ Χρησιμοποιείτε ακριβείς δόσεις κάθε προϊόντος πλυσίματος.
- ▶ Επιλέγετε τη χαμηλότερη αποδεκτή θερμοκρασία πλυσίματος - τα μοντέρνα απορρυπαντικά καθαρίζουν αποτελεσματικά κάτω από 60 °C.
- ▶ Αυξάνετε τις προεπιλεγμένες ρυθμίσεις μόνο αν τα ρούχα είναι πάρα πολύ λερωμένα.
- ▶ Αν θέλετε μετά το πλύσιμο να χρησιμοποιήσετε ένα πρόγραμμα στεγνώματος, στύψτε τα ρούχα με τη μέγιστη ταχύτητα στυψίματος.



Σημείωση: Γενικές πληροφορίες:

- ▶ Το πρόγραμμα "Eco 40-60" μπορεί να καθαρίζει κανονικά λερωμένα βαμβακερά ρούχα που έχει δηλωθεί ότι επιτρέπεται να καθαρίζονται στους 40 °C ή 60 °C, μαζί στον ίδιο κύκλο, και ότι αυτό το πρόγραμμα χρησιμοποιείται για την αξιολόγηση της συμμόρφωσης της νομοθεσίας της ΕΕ περί οικολογικού σχεδιασμού.
- ▶ Τα πιο αποτελεσματικά προγράμματα από την άποψη της κατανάλωσης ενέργειας είναι γενικά αυτά που λειτουργούν σε χαμηλότερες θερμοκρασίες και έχουν μεγαλύτερη διάρκεια.
- ▶ Ο θόρυβος και η υπολειπόμενη υγρασία επηρεάζονται από την ταχύτητα στυψίματος: όσο υψηλότερη είναι η ταχύτητα στυψίματος, τόσο υψηλότερος είναι ο θόρυβος και τόσο μικρότερη η υπολειπόμενη υγρασία στα ρούχα.

9.1 Καθαρισμός του συρταριού απορρυπαντικού

- Πάντα να προσέχετε να μην υπάρχουν κατάλοιπα απορρυπαντικού. Καθαρίζετε το συρτάρι τακτικά (Εικ. 9-1):
1. Τραβήξτε έξω το συρτάρι μέχρι να τερματίσει.
 2. Πατήστε το κουμπί απελευθέρωσης και αφαιρέστε το συρτάρι.
 3. Σκουπίστε το εσωτερικό του νεροχύτη με μια πετσέτα για να το καθαρίσετε.
 4. Ξεπλύνετε το συρτάρι με νερό έως ότου καθαρίσει και τοποθετήστε το πάλι μέσα στη συσκευή.

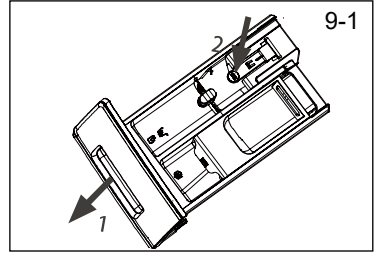

9.2 Καθαρισμός της συσκευής

- ▶ Αποσυνδέετε τη συσκευή από το ρεύμα πριν τον καθαρισμό και τη συντήρηση.
- ▶ Χρησιμοποιήστε ένα μαλακό πανί με σαπυνοδιάλυμα για να καθαρίσετε το περίβλημα της συσκευής (Εικ. 9-2) και τα λαστιχένια μέρη της.
- ▶ Μην χρησιμοποιείτε οργανικά χημικά ή διαβρωτικούς διαλύτες.



9.3 Βαλβίδα εισόδου νερού και φίλτρο βαλβίδας εισόδου

Για να αποτρέψετε απόφραξη της παροχής νερού από ξένα σώματα καθαρίζετε τακτικά το φίλτρο της βαλβίδας εισόδου.

- ▶ Αποσυνδέστε το καλώδιο ρεύματος από την πρίζα και κλείστε την παροχή νερού.
- ▶ Ξεβιδώστε τον εύκαμπτο σωλήνα εισόδου νερού στο πίσω μέρος της συσκευής (Εικ. 9-3) καθώς και στον διακόπτη νερού.
- ▶ Ξεπλύνετε τα φίλτρα με νερό και μια βούρτσα (Εικ. 9-4).
- ▶ Εισάγετε το φίλτρο και εγκαταστήστε τον εύκαμπτο σωλήνα εισόδου.
- ▶ Ανοίξτε τον διακόπτη νερού για να δείτε αν τυχόν υπάρχει διαρροή.

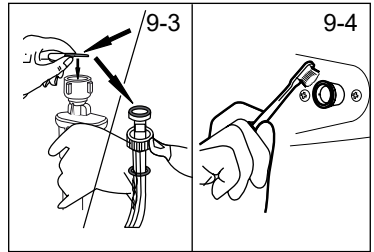

9.4 Καθαρισμός του τυμπάνου

- ▶ Αφαιρέστε από το τύμπανο και από την αυλάκωση στη στεγανοποίηση της πόρτας (λαστιχένιο δακτύλιο) τυχόν εξαρτήματα που πλύθηκαν κατά λάθος όπως καρφίτσες, κέρματα κλπ. επειδή μπορούν να προκαλέσουν κηλίδες σκουριάς και ζημιά.
- ▶ Χρησιμοποιήστε ένα καθαριστικό που δεν περιέχει χλωρίο για την αφαίρεση των κηλίδων σκουριάς. Τηρείτε τις προειδοποιήσεις του κατασκευαστή του προϊόντος καθαρισμού.
- ▶ Μην χρησιμοποιήσετε για τον καθαρισμό οποιαδήποτε σκληρά αντικείμενα ή σύρμα τριψίματος.
- ▶ Αφού τελειώσει η διαδικασία, ανοίξτε την πόρτα της συσκευής, χρησιμοποιήστε μια πετσέτα για να καθαρίσετε κηλίδες και αφρό γύρω από τη στεγανοποίηση, και διατηρείτε πάντα τη στεγανοποίηση εσωτερικά και εξωτερικά καθαρή (Εικ. 9-5).

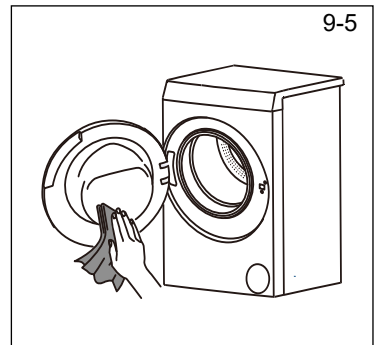

i Σημείωση: Υγιεινή

Για τακτική συντήρηση, συνιστούμε να εκτελείτε το πρόγραμμα "BAMBAKEPA+90 °C+ 600 σ.α.λ." κάθε 100 κύκλους για να αποφύγετε τυχόν συσσώρευση διαβρωτικών καταλοίπων. Προσθέστε μία μικρή ποσότητα απορρυπαντικού στο διαμέρισμα απορρυπαντικού (2) ή χρησιμοποιήστε ένα ειδικό καθαριστικό για πλυντήρια.

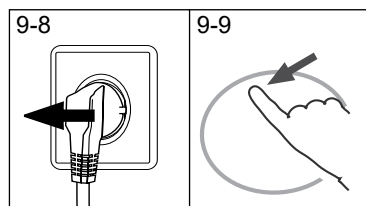
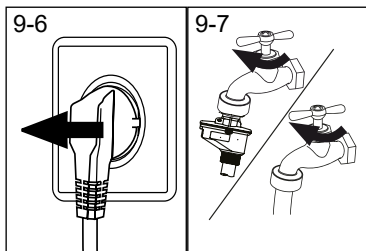

9.5 Μεγάλες περιόδους χωρίς χρήση

Αν η συσκευή δεν πρόκειται να χρησιμοποιηθεί για μεγάλο χρονικό διάστημα:

1. Αποσυνδέστε το φις από την πρίζα (Εικ. 9-6).
2. Κλείστε την παροχή νερού (Εικ. 9-7).
3. Ανοίξτε την πόρτα της συσκευής για να αποτρέψετε τον σχηματισμό υγρασίας και δυσάρεστων οσμών. Αφήνετε την πόρτα ανοικτή όταν δεν χρησιμοποιείται η συσκευή.

Πριν την επόμενη χρήση, ελέγξτε προσεκτικά το καλώδιο ρεύματος και τον εύκαμπτο σωλήνα εισόδου και αποστράγγισης νερού. Βεβαιωθείτε ότι όλα τα εξαρτήματα έχουν εγκατασταθεί σωστά και χωρίς διαρροές.

9.6 Φίλτρο αντλίας

Καθαρίζετε το φίλτρο μία φορά το μήνα και ελέγχετε το φίλτρο αντλίας για παράδειγμα αν η συσκευή:

- ▶ Δεν αποστραγγίζει το νερό.
- ▶ Δεν σύβει.
- ▶ Προκαλεί ασυνήθιστο θόρυβο κατά τη λειτουργία της.



ΠΡΟΕΙΔΟΠΟΙΗΣΗ!

Κίνδυνος ζεματίσματος! Το νερό στο φίλτρο αντλίας μπορεί να είναι πολύ καυτό! Πριν κάνετε οτιδήποτε βεβαιωθείτε ότι το νερό έχει κρυώσει.

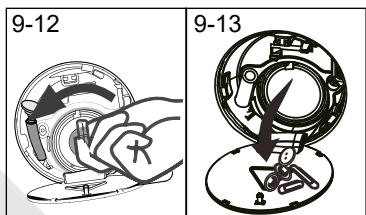
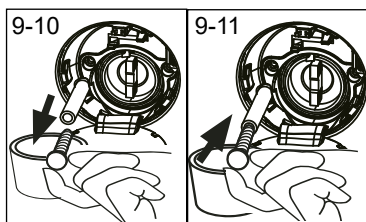

1. Απενεργοποιήστε τη συσκευή και αποσυνδέστε την από την πρίζα (Εικ. 9-8).
2. Ανοίξτε το πορτάκι σέρβις. Μπορείτε να χρησιμοποιήσετε ένα κέρμα ή ένα κατσαβίδι (Εικ. 9-9).
3. Τοποθετήστε ένα επίπεδο δοχείο για να συλλέξετε το νερό που θα χυθεί (Εικ. 9-10). Θα μπορούσε να χυθεί αρκετά μεγάλη ποσότητα!
4. Τραβήξτε έξω τον εύκαμπτο σωλήνα αποστράγγισης και κρατήστε το άκρο του πάνω από το δοχείο (Εικ. 9-10).
5. Αφαιρέστε το πώμα σφράγισης από τον εύκαμπτο σωλήνα αποστράγγισης (Εικ. 9-10).
6. Αφού ολοκληρωθεί η αποστράγγιση, κλείστε τον εύκαμπτο σωλήνα αποστράγγισης (Εικ. 9-11) και σπρώξτε τον πάλι μέσα στη συσκευή.
7. Ξεβιδώστε και αφαιρέστε το φίλτρο της αντλίας περιστρέφοντάς το αριστερόστροφα (Εικ. 9-12).
8. Αφαιρέστε ρύπους και ακαθαρσίες (Εικ. 9-13).

9. Καθαρίστε προσεκτικά το φίλτρο της αντλίας, π.χ. σε τρεχούμενο νερό (Εικ. 9-14).
10. Τοποθετήστε το πάλι προσεκτικά (Εικ. 9-15).
11. Κλείστε το πορτάκι σέρβις.

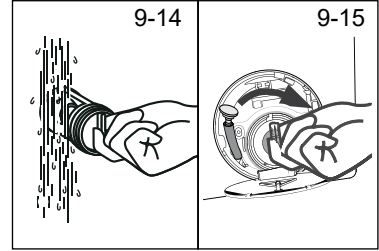

ΠΡΟΣΟΧΗ!

- ▶ Η στεγανοποίηση του φίλτρου αντλίας πρέπει να είναι σε καθαρή και άψογη κατάσταση. Αν το κάλυμμα δεν συσφίχτεί πλήρως, μπορεί να διαρρεύσει νερό.
- ▶ Το φίλτρο πρέπει να είναι στη θέση του, διαφορετικά μπορεί να προκληθεί διαρροή.

Για την επίλυση πολλών προβλημάτων δεν απαιτείται ειδική εμπειρία. Σε περίπτωση προβλήματος, ελέγξτε όλες τις πιθανότητες και ακολουθήστε τις παρακάτω οδηγίες πριν επικοινωνήσετε με την εξυπηρέτηση πελατών. Βλ. ΕΞΥΠΗΡΕΤΗΣΗ ΠΕΛΑΤΩΝ.



ΠΡΟΕΙΔΟΠΟΙΗΣΗ!

- ▶ Πριν από τη συντήρηση, απενεργοποιήστε τη συσκευή και αποσυνδέστε το καλώδιο ρεύματος από την πρίζα.
- ▶ Ο ηλεκτρικός εξοπλισμός πρέπει να επισκευάζεται μόνο από καταρτισμένους ηλεκτρολόγους, καθώς τυχόν εσφαλμένες επισκευές μπορεί να προκαλέσουν σημαντικές βλάβες.
- ▶ Αν το καλώδιο ρεύματος έχει υποστεί ζημιά, αυτό αντικαθίσταται μόνο από τον κατασκευαστή, τον αντιπρόσωπό του για σέρβις ή από άτομο με παρόμοια εξειδίκευση, για την πρόληψη κινδύνου.

10.1 Κωδικοί πληροφόρησης

Οι παρακάτω κωδικοί εμφανίζονται μόνο για πληροφορίες σχετικά με το κύκλο πλυσίματος. Δεν χρειάζεται να ληφθούν κάποια μέτρα.

Κωδικός	Μήνυμα
1:25	Ο υπολειπόμενος χρόνος κύκλου πλυσίματος θα είναι 1 ώρα και 25 λεπτά
6:30	Ο υπολειπόμενος χρόνος κύκλου πλυσίματος περιλαμβανομένης της επιλεγμένης καθυστέρησης ώρας λήξης θα είναι 6 ώρες και 30 λεπτά
End	Ο κύκλος πλυσίματος έχει ολοκληρωθεί. Η συσκευή απενεργοποιείται αυτόματα.
CLDi -	Η λειτουργία κλειδώματος για παιδιά είναι ενεργοποιημένη.
LoCl -	Η πόρτα είναι κλειστή λόγω υψηλής στάθμης νερού, υψηλής θερμοκρασίας νερού ή κύκλου στυσίματος.
bEEP oFF	Ο βομβητής είναι απενεργοποιημένος
bEEP on	Ο βομβητής είναι ενεργοποιημένος

10.2 Αντιμετώπιση προβλημάτων βάσει κωδικού οθόνης ενδείξεων

Πρόβλημα	Αιτία	Λύση
CLr FLr	<ul style="list-style-type: none"> • Σφάλμα αποστράγγισης, το νερό δεν στραγγίζεται πλήρως μέσα σε 6 λεπτά. 	<ul style="list-style-type: none"> • Καθαρίστε το φίλτρο αντλίας. • Ελέγξτε την εγκατάσταση του εύκαμπτου σωλήνα αποστράγγισης.
E2	<ul style="list-style-type: none"> • Σφάλμα ασφάλισης 	<ul style="list-style-type: none"> • Κλείστε την πόρτα της συσκευής σωστά.
E4	<ul style="list-style-type: none"> • Δεν επιτεύχθηκε η στάθμη νερού μετά από 8 λεπτά. • Φαινόμενο σιφωνίου στον εύκαμπτο σωλήνα αποστράγγισης. 	<ul style="list-style-type: none"> • Βεβαιωθείτε ότι ο διακόπτης νερού είναι τελείως ανοικτός και η πίεση νερού είναι κανονική. • Ελέγξτε την εγκατάσταση του εύκαμπτου σωλήνα αποστράγγισης.
E8	<ul style="list-style-type: none"> • Σφάλμα στάθμης ασφαλείας νερού. 	<ul style="list-style-type: none"> • Επικοινωνήστε με το τμήμα τεχνικής εξυπηρέτησης.

Πρόβλημα	Αιτία	Λύση
F3	• Σφάλμα αισθητήρα θερμοκρασίας.	• Επικοινωνήστε με το τμήμα τεχνικής εξυπηρέτησης.
F4	• Σφάλμα θέρμανσης.	• Επικοινωνήστε με το τμήμα τεχνικής εξυπηρέτησης.
F7	• Σφάλμα μοτέρ	• Επικοινωνήστε με το τμήμα τεχνικής εξυπηρέτησης
FA	• Σφάλμα αισθητήρα στάθμης νερού.	• Επικοινωνήστε με το τμήμα τεχνικής εξυπηρέτησης.
FC1 ; h FC2 FC3	• Σφάλμα λόγω προβλήματος επικοινωνίας.	• Επικοινωνήστε με το τμήμα τεχνικής εξυπηρέτησης.

10.3 Αντιμετώπιση προβλημάτων χωρίς κωδικό οθόνης ενδείξεων

Πρόβλημα	Αιτία	Λύση
Η συσκευή δεν λειτουργεί.	<ul style="list-style-type: none"> • Το πρόγραμμα δεν έχει ξεκινήσει ακόμα. • Η πόρτα της συσκευής δεν έκλεισε σωστά. • Η συσκευή δεν έχει ενεργοποιηθεί. • Διακοπή ρεύματος. • Κλειδωμα για παιδιά ενεργοποιημένο. 	<ul style="list-style-type: none"> • Ελέγξτε το πρόγραμμα και ξεκινήστε το. • Κλείστε την πόρτα της συσκευής σωστά. • Ενεργοποιήστε τη συσκευή. • Ελέγξτε την παροχή ρεύματος. • Απενεργοποιήστε το κλειδωμα για παιδιά.
Η συσκευή δεν γεμίζει με νερό.	<ul style="list-style-type: none"> • Δεν υπάρχει νερό. • Ο εύκαμπτος σωλήνας εισόδου έχει τσακίσει. • Το φίλτρο εύκαμπτου σωλήνα εισόδου είναι φραγμένο. • Η πίεση της παροχής νερού είναι μικρότερη από 0,03 MPa. • Η πόρτα της συσκευής δεν έκλεισε σωστά. • Βλάβη παροχής νερού. 	<ul style="list-style-type: none"> • Ελέγξτε τον διακόπτη παροχής νερού. • Ελέγξτε τον εύκαμπτο σωλήνα εισόδου. • Καθαρίστε το φίλτρο εύκαμπτου σωλήνα εισόδου. • Ελέγξτε την πίεση του νερού. • Κλείστε την πόρτα της συσκευής σωστά. • Διασφαλίστε την παροχή νερού.
Η συσκευή ταυτόχρονα αποστραγγίζεται και γεμίζεται.	<ul style="list-style-type: none"> • Το ύψος του εύκαμπτου σωλήνα αποστράγγισης είναι κάτω από 80 cm. • Το άκρο του εύκαμπτου σωλήνα αποστράγγισης μπορεί να φθάνει μέσα σε νερό. 	<ul style="list-style-type: none"> • Βεβαιωθείτε ότι ο εύκαμπτος σωλήνας αποστράγγισης έχει εγκατασταθεί σωστά. • Βεβαιωθείτε ότι το άκρο του εύκαμπτου σωλήνα αποστράγγισης δεν είναι βυθισμένο σε νερό.
Πρόβλημα αποστράγγισης.	<ul style="list-style-type: none"> • Ο εύκαμπτος σωλήνας αποστράγγισης είναι φραγμένος. • Το φίλτρο αντλίας είναι φραγμένο. • Το άκρο του εύκαμπτου σωλήνα αποστράγγισης είναι ψηλότερα από 100 cm από το επίπεδο του δαπέδου. 	<ul style="list-style-type: none"> • Αποφράξτε τον εύκαμπτο σωλήνα αποστράγγισης. • Καθαρίστε το φίλτρο αντλίας. • Βεβαιωθείτε ότι ο εύκαμπτος σωλήνας αποστράγγισης έχει εγκατασταθεί σωστά.
Έντονοι κραδασμοί κατά το σύψιμο.	<ul style="list-style-type: none"> • Δεν έχουν αφαιρεθεί όλα τα μπουλόνια μεταφοράς. • Η συσκευή δεν έχει τοποθετηθεί με ευστάθεια. • Το φορτίο της συσκευής δεν είναι σωστό. 	<ul style="list-style-type: none"> • Αφαιρέστε όλα τα μπουλόνια μεταφοράς. • Βεβαιωθείτε ότι η συσκευή έχει τοποθετηθεί σε σταθερό δάπεδο και σε οριζόντια θέση • Ελέγξτε το βάρος και την ισοκατανομή του φορτίου.
Η λειτουργία σταματά πριν την ολοκλήρωση του κύκλου πλύσης.	<ul style="list-style-type: none"> • Βλάβη παροχής νερού ή ρεύματος. 	<ul style="list-style-type: none"> • Ελέγξτε την παροχή νερού και ρεύματος.
Η λειτουργία σταματά για ένα διάστημα.	<ul style="list-style-type: none"> • Η συσκευή εμφανίζει κωδικό σφάλματος. • Πρόβλημα λόγω τρόπου φόρτωσης. • Το πρόγραμμα εκτελεί κύκλο μουλάσματος. 	<ul style="list-style-type: none"> • Εξετάστε τους κωδικούς της οθόνης ενδείξεων. • Μειώστε ή προσαρμόστε το φορτίο. • Ακυρώστε το πρόγραμμα και ξεκινήστε το πάλι.
Υπάρχει υπερβολικός αφρός στο τύμπανο και/ή στο σφύριμο απορρυπαντικού.	<ul style="list-style-type: none"> • Το απορρυπαντικό δεν είναι κατάλληλο. • Υπερβολική χρήση απορρυπαντικού. 	<ul style="list-style-type: none"> • Ελέγξτε τις υποδείξεις για απορρυπαντικό. • Μειώστε την ποσότητα του απορρυπαντικού.

Πρόβλημα	Αιτία	Λύση
Αυτόματη προσαρμογή του χρόνου πλυσίματος.	<ul style="list-style-type: none"> • Η διάρκεια του προγράμματος πλυσίματος θα προσαρμοστεί ανάλογα. 	<ul style="list-style-type: none"> • Αυτό είναι φυσιολογικό και δεν επηρεάζει τη λειτουργικότητα.
Το στύψιμο αποτυγχάνει.	<ul style="list-style-type: none"> • Ανομοιόμορφη κατανομή των ρούχων. 	<ul style="list-style-type: none"> • Ελέγξτε το φορτίο της συσκευής και τα ρούχα και εκτελέστε νέο πρόγραμμα στυψίματος.
Μη ικανοποιητικό αποτέλεσμα πλυσίματος.	<ul style="list-style-type: none"> • Ο βαθμός λερώματος των ρούχων δεν συμφωνεί με το επιλεγμένο πρόγραμμα. • Ανεπαρκής ποσότητα απορρυπαντικού. • Υπήρξε υπέρβαση του μέγιστου φορτίου. • Τα ρούχα δεν ήταν ομοιόμορφα κατανεμημένα μέσα στο τύμπανο. 	<ul style="list-style-type: none"> • Επιλέξτε ένα άλλο πρόγραμμα. • Επιλέξτε το απορρυπαντικό σύμφωνα με τον βαθμό λερώματος και τις προδιαγραφές του κατασκευαστή. • Μειώστε το φορτίο. • Αραιώστε μεταξύ τους τα ρούχα.
Υπάρχουν κατάλοιπα σκόνης πλυσίματος πάνω στα ρούχα.	<ul style="list-style-type: none"> • Αδιάλυτα σωματίδια απορρυπαντικού μπορεί να παραμείνουν πάνω στα ρούχα σαν λευκές κηλίδες. 	<ul style="list-style-type: none"> • Πραγματοποιήστε πρόσθετο ξέβγαλμα. • Προσπαθήστε να καθαρίσετε με βούρτσας αυτά τα σημεία στα στεγνά ρούχα. • Επιλέξτε άλλο απορρυπαντικό.
Τα ρούχα έχουν γκριζες περιοχές.	<ul style="list-style-type: none"> • Αυτό προκαλείται από λιπαρές ουσίες όπως λάδι, κρέμες ή αλοιφές. 	<ul style="list-style-type: none"> • Πριν το πλύσιμο επεξεργαστείτε τα ρούχα με κατάλληλο καθαριστικό.

i Σημείωση: Σχηματισμός αφρού

Αν παρατηρήσετε υπερβολική ποσότητα αφρού κατά τον κύκλο στυψίματος, το μοτέρ σταματά και η αντλία αποστράγγισης θα ενεργοποιηθεί για 90 δευτερόλεπτα. Αν η διαδικασία απομάκρυνσης του αφρού αποτύχει για έως 3 φορές, το πρόγραμμα σταματά χωρίς να πραγματοποιηθεί στύψιμο.

Σε περίπτωση που τα μηνύματα σφάλματος επανεμφανιστούν μετά τα μέτρα που πήρατε, απενεργοποιήστε τη συσκευή, αποσυνδέστε την παροχή ρεύματος και επικοινωνήστε με την εξυπηρέτηση πελατών.

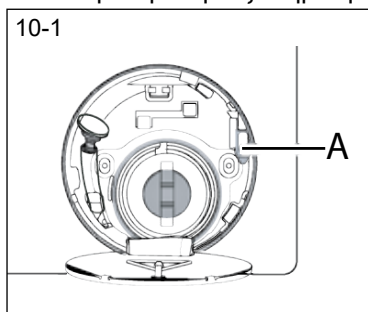

10.4 Σε περίπτωση διακοπής ρεύματος

Το τρέχον πρόγραμμα και οι ρυθμίσεις του θα αποθηκευτούν.

Όταν αποκατασταθεί η παροχή ρεύματος, η λειτουργία θα συνεχίσει από το σημείο που σταμάτησε.

Ανκατά τη διακοπή ρεύματος υπήρχε πρόγραμμα σε εξέλιξη, η πόρτα ασφαλίζει μηχανικά και δεν μπορεί να ανοίξει. Για να αφαιρέσετε ρούχα από το πλυντήριο, δεν πρέπει να είναι ορατή η στάθμη του νερού στο γυάλινο τμήμα της πόρτας. - Κίνδυνος εγκαυμάτων! Πρέπει να χαμηλώσετε τη στάθμη του νερού όπως περιγράφεται στο τμήμα "Φίλτρο αντλίας". Η πόρτα μπορεί να ξεκλειδώσει με ένα απαλό κλικ μόνο αφού η στάθμη είναι κάτω από το πορτάκι σέρβις. Τότε τραβήξτε το μοχλό (A) κάτω από το πορτάκι σέρβις (Εικ. 10-1) έως ότου η πόρτα απασφαλίζει με ένα σιγανό κλικ. Κατόπιν επανατοποθετήστε όλα τα εξαρτήματα.

i Σημείωση: Απασφαλίστε την πόρτα

Όταν το πλυντήριο ρούχων είναι σε ασφαλή κατάσταση (στάθμη νερού κάτω από το παράθυρο της πόρτας για μια ορισμένη απόσταση, θερμοκρασία κάδου κάτω από 55 °C, ο εσωτερικός κάδος δεν περιστρέφεται), μπορεί να ανοίξετε τις πόρτες λειτουργίας της συσκευής.

11.1 Προετοιμασία

- ▶ Αφαιρέστε τη συσκευή από τη συσκευασία.
- ▶ Αφαιρέστε όλα τα υλικά συσκευασίας, συμπεριλαμβανομένης της βάσης από πολυστυρένιο, και κρατήστε τα μακριά από παιδιά. Όταν ανοίξετε τη συσκευασία μπορεί να παρατηρήσετε σταγόνες νερού πάνω στην πλαστική σελίδα και στην πόρτα. Αυτό είναι φυσιολογικό και οφείλεται σε δοκιμές με νερό που έγιναν στο εργοστάσιο.



Σημείωση: Απόρριψη των υλικών συσκευασίας

Φυλάξτε όλα τα υλικά συσκευασίας μακριά από παιδιά και απορρίψτε τα με τρόπο φιλικό προς το περιβάλλον.

11.2 ΠΡΟΑΙΡΕΤΙΚΟΣ ΕΞΟΠΛΙΣΜΟΣ: Εγκαταστήστε στηρίγματα μείωσης θορύβου

1. Όταν ανοίξετε τη συρρικνούμενη συσκευασία, θα βρείτε κάποια στηρίγματα μείωσης θορύβου. Αυτά χρησιμοποιούνται για τη μείωση του θορύβου. (Εικ. 11-1,1)
2. Αποθέστε το πλυντήριο ρούχων στην πλευρά του, με την πόρτα προς τα πάνω και την κάτω πλευρά προς τον χειριστή (Εικ. 11-1.2).
3. Αφαιρέστε τα στηρίγματα μείωσης θορύβου, κατόπιν αφαιρέστε τα κολλητικά επιθέματα δύο όψεων από την προστατευτική μεμβράνη και κολλήστε τα στηρίγματα μείωσης θορύβου κάτω από το σώμα του πλυντηρίου ρούχων όπως δείχνει η Εικόνα 3 (τα δύο μακρύτερα στηρίγματα στη θέση 1 και 3 και τα δύο πιο κοντά στη θέση 2 και 4). Τέλος, στήστε πάλι το πλυντήριο σε όρθια θέση (Εικ. 11-1.3).

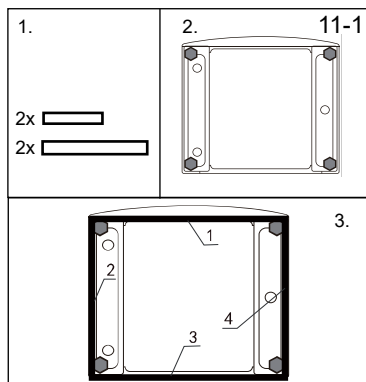

Σημείωση: Στηρίγματα μείωσης θορύβου

Τα στηρίγματα μείωσης θορύβου είναι προαιρετικά, εγκαταστήστε τα ή όχι ανάλογα με το αν χρειάζονται.

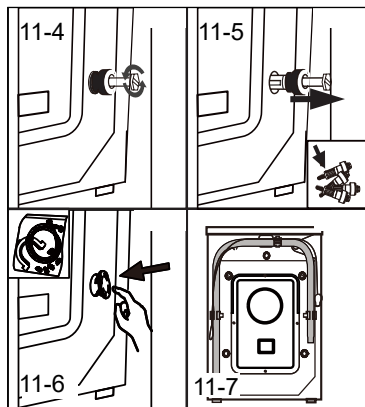

11.3 Αφαίρεση των μπουλονιών μεταφοράς

Τα μπουλόνια μεταφοράς έχουν σχεδιαστεί ώστε να ακινητοποιούν τα αντικραδασμικά εξαρτήματα στο εσωτερικό της συσκευής κατά τη μεταφορά, για την αποφυγή εσωτερικών ζημιών.

1. Αφαιρέστε και τα 4 μπουλόνια στην πίσω πλευρά και αφαιρέστε τους πλαστικούς αποστάτες (Εικ. 11-4 / Εικ. 11-5).
2. Κλείστε τις οπές που μένουν με τη βοήθεια των ταπών πωματισμού (Εικ. 11-6 / Εικ. 11 -7).



Σημείωση: Φυλάξτε σε ασφαλές μέρος

Φυλάξτε τα μπουλόνια μεταφοράς σε ασφαλές μέρος για μεταγενέστερη χρήση. Όταν πρόκειται να μετακινηθεί η συσκευή, πρώτα επανεγκαταστήστε τα μπουλόνια.

11.4 Μεταφορά της συσκευής

Αν η συσκευή πρόκειται να μεταφερθεί σε μεγάλη απόσταση, για αποφυγή ζημιάς στη συσκευή, επανατοποθετήστε τα μπουλόνια μεταφοράς που είχαν αφαιρεθεί πριν την εγκατάστασή της: Η συναρμολόγηση γίνεται με την αντίστροφη σειρά ενεργειών.

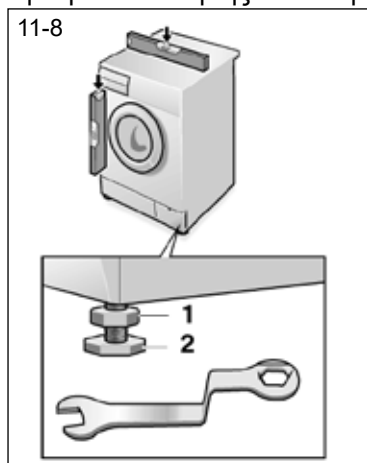

11.5 Ευθυγράμμιση της συσκευής

Ρυθμίστε όλα τα πόδια (Εικ. 11-8) για να επιτύχετε πλήρως οριζόντια θέση. Έτσι θα ελαχιστοποιηθούν οι κραδασμοί και επομένως ο θόρυβος κατά τη χρήση. Επίσης θα μειωθεί και η φθορά. Συνιστούμε να χρησιμοποιήσετε ένα αλφάδι για τη ρύθμιση. Το δάπεδο θα πρέπει να είναι όσο το δυνατόν πιο σταθερό και επίπεδο.

1. Λασκάρετε το ασφαλιστικό παξιμάδι (1) χρησιμοποιώντας ένα κλειδί.
2. Ρυθμίστε το ύψος περιστρέφοντας το πόδι (2).
3. Σφίξτε το ασφαλιστικό παξιμάδι (1) πάνω στο περίβλημα της συσκευής.

11.6 Σύνδεση αποστράγγισης νερού

Στερεώστε κατάλληλα τον εύκαμπτο σωλήνα αποστράγγισης στη σωλήνωση αποχέτευσης. Ο εύκαμπτος σωλήνας πρέπει να φθάνει σε κάποιο σημείο του σε ύψος μεταξύ 80 και 100 cm πάνω από την επιφάνεια στήριξης της συσκευής! Αν είναι εφικτό, διατηρείτε πάντα τον εύκαμπτο σωλήνα αποστράγγισης στερεωμένο στο κλιπ στην πίσω πλευρά της συσκευής.



ΠΡΟΕΙΔΟΠΟΙΗΣΗ!

- ▶ Για τη σύνδεση χρησιμοποιήστε μόνο το παρεχόμενο σετ εύκαμπτου σωλήνα.
- ▶ Σε καμία περίπτωση μην επαναχρησιμοποιήσετε παλιά σετ εύκαμπτων σωλήνων!
- ▶ Συνδέστε μόνο σε παροχή κρύου νερού.
- ▶ Πριν τη σύνδεση, ελέγξτε αν το νερό είναι καθαρό και διαυγές.

Είναι εφικτές οι ακόλουθες συνδέσεις:

11.6.1 Εύκαμπτος σωλήνας αποστράγγισης προς νιπτήρα

- ▶ Αναρτήστε τον εύκαμπτο σωλήνα αποστράγγισης με το στήριγμα σχήματος U πάνω από το χείλος ενός νιπτήρα επαρκούς μεγέθους (Εικ. 11-9).
- ▶ Προστατέψτε επαρκώς το στήριγμα σχήματος U έναντι ολίσθησης.

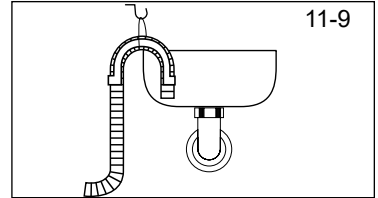

11.6.2 Εύκαμπτος σωλήνας αποστράγγισης προς σύνδεση νερού αποχέτευσης

- ▶ Η εσωτερική διάμετρος του σωλήνα αναμονής πρέπει να είναι τουλάχιστον 40 mm.
- ▶ Εισάγετε τον εύκαμπτο σωλήνα αποστράγγισης σε μήκος περ. 80-100 mm μέσα στον σωλήνα αποχέτευσης.
- ▶ Προσαρτήστε το στήριγμα σχήματος U και στερεώστε το επαρκώς (Εικ. 11-10).

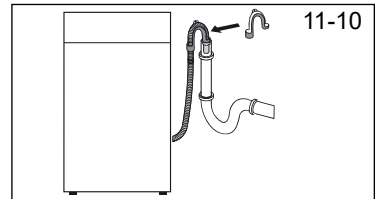

11.6.3 Εύκαμπτος σωλήνας αποστράγγισης προς σύνδεση νιπτήρα

- ▶ Η σύνδεση πρέπει να βρίσκεται ψηλότερα από το σιφώνιο
- ▶ Μια σύνδεση νερού συνήθως είναι κλεισμένη με αφρώδες υλικό (A). Αυτό πρέπει να αφαιρεθεί για να αποτραπεί οποιαδήποτε δυσλειτουργία (Εικ. 11-11).
- ▶ Στερεώστε τον εύκαμπτο σωλήνα αποστράγγισης με ένα σφιγκτήρα.

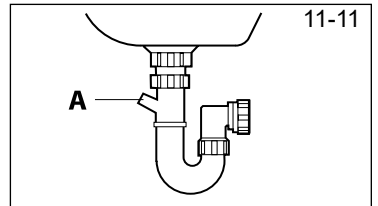

ΠΡΟΣΟΧΗ!

- ▶ Ο εύκαμπτος σωλήνας αποστράγγισης δεν πρέπει να είναι βυθισμένος σε νερό και πρέπει να είναι στερεωμένος με ασφάλεια και χωρίς διαρροές. Αν ο εύκαμπτος σωλήνας αποστράγγισης έχει τοποθετηθεί στο δάπεδο ή αν ο σωλήνας βρίσκεται σε ύψος μικρότερο από 80 cm, τότε το πλυντήριο θα αποστραγγίζεται συνεχώς ενώ προστίθεται νερό (φαινόμενο σιφωνίου).
- ▶ Ο εύκαμπτος σωλήνας αποστράγγισης δεν πρέπει να επεκτείνεται. Αν χρειαστεί, επικοινωνήστε με το τμήμα τεχνικής εξυπηρέτησης.

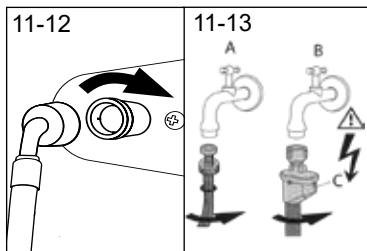

11.7 Σύνδεση καθαρού νερού

Βεβαιωθείτε ότι έχουν τοποθετηθεί τα στεγανοποιητικά.

1. Συνδέστε τον εύκαμπτο σωλήνα εισόδου νερού με το γωνιακό άκρο στη συσκευή (Εικ. 11-12). Σφίξτε τη βιδωτή σύνδεση με το χέρι.
2. Συνδέστε το άλλο άκρο σε διακόπτη παροχής νερού με σπείρωμα 3/4" (Εικ. 11-13).

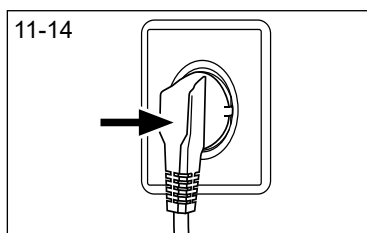

11.8 Ηλεκτρική σύνδεση

Πριν από κάθε σύνδεση ελέγξτε αν ισχύουν τα εξής:

- ▶ η παροχή ρεύματος, η πρίζα και η ασφάλεια συμφωνούν με τα στοιχεία στην πινακίδα στοιχείων.
- ▶ η πρίζα είναι γειωμένη και δεν χρησιμοποιείται πολύπριζο ή καλώδιο επέκτασης.
- ▶ το φως ρευματοληψίας και η πρίζα αντιστοιχούν απόλυτα.
- ▶ **Μόνο για το Ην. Βασίλειο:** Το φως για το Ην. Βασίλειο συμμορφώνεται με το πρότυπο BS1363A.

Τοποθετήστε το φως στην πρίζα (Εικ. 11-14).



ΠΡΟΕΙΔΟΠΟΙΗΣΗ!

- ▶ Να βεβαιώνετε πάντα ότι όλες οι συνδέσεις (παροχής ρεύματος και εύκαμπτων σωλήνων αποστράγγισης και εισόδου καθαρού νερού) είναι σταθερές, στεγνές και χωρίς διαρροές!
- ▶ Προσέχετε αυτά τα εξαρτήματα ώστε ποτέ να μη συμπιεστούν, τσακίσουν ή συστραφούν
- ▶ Αν το καλώδιο τροφοδοσίας έχει υποστεί ζημιά, πρέπει να αντικατασταθεί από τον αντιπρόσωπο σέρβις (βλ. κάρτα εγγύησης) για την αποφυγή κινδύνου. .

12.1 Πρόσθετα τεχνικά χαρακτηριστικά

	HWD80-B14959EU1	HWD90-B14959EU1
Τάση σε V	220-240 V~/50 Hz	
Ρεύμα σε A	10	
Μέγιστη ισχύς σε W	2000	
Πίεση νερού σε MPa	0,03-≤P≤1	
Καθαρό βάρος σε kg	65	

12.2 Διαστάσεις προϊόντος

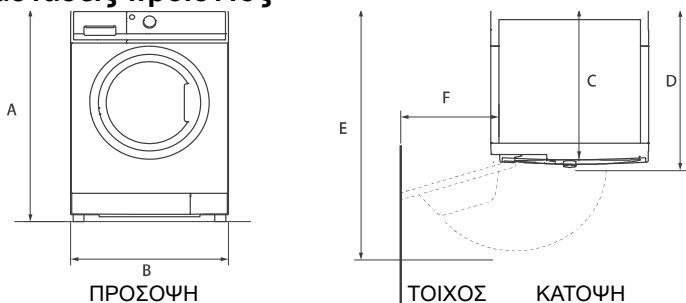

ΔΙΑΣΤΑΣΕΙΣ ΠΡΟΪΟΝΤΟΣ	HWD80-B14959EU1	HWD90-B14959EU1
A Συνολικό ύψος προϊόντος, mm	850	
B Συνολικό πλάτος προϊόντος, mm	595	
C Συνολικό βάθος προϊόντος (Διάσταση ως τον κύριο πίνακα ελέγχου) mm	497	
D Βάθος με την πόρτα ανοικτή, mm	577	
E Ελάχιστος ελεύθερος χώρος για πόρτα από τον παρακείμενο τοίχο, mm	1085	
F Συνολικό βάθος προϊόντος (περιλαμβανομένου του πάχους της πόρτας), mm	300	

Υπόδειξη: Ακριβές ύψος

Το ακριβές ύψος του πλυντηρίου εξαρτάται από το πόσο έχουν εκταθεί τα πόδια στήριξης σε σχέση με τη βάση της συσκευής. Ο χώρος όπου εγκαθιστάτε το πλυντήριο πρέπει να έχει τουλάχιστον 40 mm μεγαλύτερο πλάτος και 20 mm μεγαλύτερο βάθος από τις διαστάσεις της συσκευής.

12.3 Πρότυπα και Οδηγίες 

Το προϊόν αυτό ικανοποιεί τις απαιτήσεις όλων των εφαρμοστέων Οδηγιών ΕΚ και των αντίστοιχων εναρμονισμένων προτύπων που προβλέπονται για τη σήμανση CE. Με το παρόν, η Haier δηλώνει ότι ο τύπος του ραδιοεξοπλισμού βρίσκεται σε συμμόρφωση με την Οδηγία 2014/53/ΕΕ. Μπορείτε να βρείτε το πλήρες κείμενο της δήλωσης συμμόρφωσης ΕΕ στην ακόλουθη διαδικτυακή διεύθυνση: www.haier.com.

Οι πληροφορίες για το μοντέλο είναι διαθέσιμες στη βάση δεδομένων προϊόντων στη διεύθυνση <https://eprel.ec.europa.eu/> με αναζήτηση του αναγνωριστικού του μοντέλου που αναφέρεται στην ετικέτα στοιχείων του προϊόντος. ο σύνδεσμος προς το μοντέλο στη βάση δεδομένων προϊόντων βρίσκεται εδώ παρακάτω για κάθε αναγνωριστικό μοντέλου: _____



HW80-B14959EU1



W90-B14959EU1

HW80-B14959EU1/ HW90-B14959EU1

Haier