

IS67M4KHW/E

EL *ΕΛΛΗΝΙΚΑ*

Οδηγός Υγείας και Ασφάλειας	3
Σύντομος οδηγός	7
Οδηγός εγκατάστασης	59

SR *SRPSKI*

Uputstvo za zdravlje i bezbednost	31
Brzi vodič	35
Uputstvo za ugradnju	59

HR *HRVATSKI*

Vodič za zdravlje i sigurnost	17
Kratki vodič	21
Vodič za postavljanje	59

SL *SLOVENŠČINA*

Navodila za varovanje zdravja in varnost	45
Kratka navodila	49
Navodila za namestitve	59

ΟΔΗΓΙΕΣ ΓΙΑ ΤΗΝ ΑΣΦΑΛΕΙΑ

ΣΗΜΑΝΤΙΚΟ! ΔΙΑΒΑΣΤΕ ΚΑΙ ΤΗΡΕΙΤΕ

⚠ Αυτές οι οδηγίες ισχύουν εάν εμφανίζεται στη συσκευή το σύμβολο της χώρας. Εάν το σύμβολο δεν εμφανίζεται στη συσκευή, πρέπει να ανατρέξετε στις τεχνικές οδηγίες που θα σας παρέχουν τις απαραίτητες οδηγίες για την τροποποίηση της συσκευής στην κατάσταση που απαιτείται για χρήση στη χώρα σας.

⚠ ΠΡΟΣΟΧΗ: Η χρήση της μαγειρικής συσκευής αερίου έχει ως αποτέλεσμα την παραγωγή θερμότητας, υγρασίας και προϊόντων καύσης στο δωμάτιο που είναι εγκατεστημένη. Βεβαιωθείτε ότι η κουζίνα αερίζεται καλά, ειδικά όταν η συσκευή χρησιμοποιείται: διατηρείτε την τρύπα με φυσικό αερισμό ή τοποθετήστε μια συσκευή μηχανικού αερισμού (μηχανικός απορροφητήρας). Η παρατεταμένη εντατική χρήση της συσκευής μπορεί να απαιτεί περισσότερο εξαερισμό, όπως π.χ. το άνοιγμα του παραθύρου, ή πιο αποτελεσματικό εξαερισμό, αυξάνοντας το επίπεδο μηχανικού αερισμού (όταν υπάρχει).

⚠ Η μη ακριβής τήρηση των πληροφοριών σε αυτό το εγχειρίδιο μπορεί να προκαλέσει πυρκαγιά ή έκρηξη, με αποτέλεσμα υλικές ζημιές ή τραυματισμό.

Πριν χρησιμοποιήσετε τη συσκευή, διαβάστε τις οδηγίες για την ασφάλεια. Φυλάξτε τις οδηγίες σε κοντινό σημείο για μελλοντική αναφορά.

Αυτές οι οδηγίες και η συσκευή περιλαμβάνουν σημαντικές προειδοποιήσεις σχετικά με την ασφάλεια, τις οποίες πρέπει να τηρείτε σε κάθε περίπτωση. Ο κατασκευαστής δεν φέρει καμία ευθύνη για τη μη τήρηση αυτών των οδηγιών ασφαλείας, για ακατάλληλη χρήση της συσκευής ή λανθασμένη ρύθμιση των χειριστηρίων.

⚠ ΠΡΟΕΙΔΟΠΟΙΗΣΗ: Αν η επιφάνεια της εστίας είναι ραγισμένη, μην χρησιμοποιείτε τη συσκευή - κίνδυνος ηλεκτροπληξίας.

⚠ ΠΡΟΕΙΔΟΠΟΙΗΣΗ: Κίνδυνος πυρκαγιάς: μην αποθηκεύετε στοιχεία στις επιφάνειες μαγειρέματος.

⚠ ΠΡΟΣΟΧΗ: Η διαδικασία μαγειρέματος πρέπει να παρακολουθείται. Μια σύντομη διαδικασία μαγειρέματος πρέπει να παρακολουθείται συνεχώς.

⚠ ΠΡΟΕΙΔΟΠΟΙΗΣΗ: Είναι επικίνδυνο να μαγειρεύετε με λίπη ή λάδι σε εστία χωρίς επιτήρηση - κίνδυνος πυρκαγιάς. Μην προσπαθείτε ΠΟΤΕ να σβήσετε μια φωτιά με νερό, αλλά σβήστε τη συσκευή και μετά καλύψτε τη φλόγα, π.χ. με ένα καπάκι ή μια πυρίμαχη κουβέρτα.

⚠ Μην χρησιμοποιείτε τη μονάδα εστιών ως επιφάνεια εργασίας.

Διατηρείται τα ρούχα ή άλλα εύφλεκτα υλικά μακριά από τη συσκευή, έως ότου όλα τα εξαρτήματα να έχουν κρυώσει εντελώς - κίνδυνος πυρκαγιάς.

⚠ Κρατήστε τα μικρά παιδιά (0-3 ετών) μακριά από η συσκευή. Κρατήστε τα μικρά παιδιά (3-8 ετών) μακριά από η συσκευή εκτός εάν επιτηρούνται διαρκώς. Η συσκευή μπορεί να χρησιμοποιηθεί από παιδιά ηλικίας 8 ετών και άνω ή άτομα με μειωμένες σωματικές, αισθητηριακές ή διανοητικές ικανότητες ή με έλλειψη εμπειρίας και γνώσης της συσκευής, μόνο εφόσον βρίσκονται υπό επιτήρηση ή έχουν λάβει οδηγίες σχετικά με την ασφαλή χρήση της συσκευής και κατανοούν τους κινδύνους που συνεπάγεται. Τα παιδιά απαγορεύεται να παίζουν με τη συσκευή. Ο καθαρισμός και η συντήρηση από τον χρήστη δεν πρέπει να εκτελούνται από παιδιά χωρίς επιτήρηση.

⚠ ΠΡΟΣΟΧΗ: «Σε περίπτωση θραύσης της γυάλινης επιφάνειας των εστιών:- απενεργοποιήστε αμέσως όλες τις εστίες και οποιαδήποτε ηλεκτρική αντίσταση και απομονώστε τη συσκευή από την παροχή ρεύματος, - μην αγγίζετε την επιφάνεια της συσκευής, - μην χρησιμοποιείτε τη συσκευή



Το γυάλινο καπάκι μπορεί να σπάσει αν ζεσταθεί. Σβήστε όλες τις εστίες και την ηλεκτρική πλάκα πριν κλείσετε το καπάκι. Μην κλείνετε το καπάκι όταν η εστία είναι αναμμένη

⚠ ΠΡΟΕΙΔΟΠΟΙΗΣΗ: Η συσκευή και τα προσβάσιμα εξαρτήματά της μπορεί να ζεσταθούν κατά τη διάρκεια της χρήσης. Πρέπει να είστε προσεκτικοί, ώστε να αποφεύγετε τυχόν επαφή με τα θερμαντικά στοιχεία στο εσωτερικό του φούρνου. Τα παιδιά κάτω των 8 ετών δεν πρέπει να πλησιάζουν τη συσκευή, εκτός εάν επιτηρούνται διαρκώς

⚠ Μην αφήνετε ποτέ αφύλακτη τη συσκευή κατά τη χρήση. Αν η συσκευή είναι κατάλληλη για χρήση του αισθητήρα, χρησιμοποιείτε μόνο έναν αισθητήρα θερμοκρασίας που συστήνεται για το συγκεκριμένο φούρνο - κίνδυνος πυρκαγιάς.

⚠ Διατηρείται τα ρούχα ή άλλα εύφλεκτα υλικά μακριά από τη συσκευή, έως ότου όλα τα εξαρτήματα να έχουν κρυώσει εντελώς - κίνδυνος πυρκαγιάς. Να είστε πάντα σε ετοιμότητα όταν ψήνετε τρόφιμα πλούσια σε λίπος, λάδι ή όταν προσθέτετε αλκοολούχα ποτά - κίνδυνος πυρκαγιάς. Χρησιμοποιείτε γάντια φούρνου για να αφαιρείτε τα ταψιά και τα άλλα εξαρτήματα. Στο τέλος του μαγειρέματος, ανοίξτε την πόρτα προσεκτικά, αφήνοντας το θερμό αέρα ή τον ατμό να βγει σταδιακά πριν να έχετε πρόσβαση στο φούρνο - κίνδυνος εγκαυμάτων. Μην φράζετε τους αεραγωγούς στη μπροστινή πλευρά του φούρνου - κίνδυνος πυρκαγιάς.

⚠ Να είστε προσεκτικοί όταν η πόρτα του φούρνου βρίσκεται σε ανοιχτή θέση ή κατεβασμένη, για να αποφύγετε τη θέρμανση της πόρτας.

Όταν τοποθετείτε το ράφι μέσα, βεβαιωθείτε ότι το στοπ είναι στραμμένο προς τα πάνω και στο πίσω μέρος του θαλάμου.

Η συσκευή δεν πρέπει να λειτουργεί για περισσότε-

ρο από 15 δευτερόλεπτα. Εάν μετά από 15 δευτερόλεπτα ο καυστήρας δεν έχει ανάψει, σταματήστε τη λειτουργία της συσκευής και ανοίξτε την πόρτα του διαμερίσματος ή/και περιμένετε τουλάχιστον 1 λεπτό πριν επιχειρήσετε περαιτέρω άναμμα του καυστήρα.

ΕΠΙΤΡΕΠΟΜΕΝΗ ΧΡΗΣΗ

⚠ **ΠΡΟΣΟΧΗ:** Η συσκευή δεν προορίζεται για χρήση σε συνδυασμό με εξωτερικό χρονοδιακόπτη ή ξεχωριστό σύστημα απομακρυσμένου ελέγχου.

⚠ Η συσκευή αυτή έχει σχεδιαστεί για οικιακή χρήση καθώς και για παρόμοιες χρήσεις όπως: κουζίνες προσωπικού σε καταστήματα, γραφεία και άλλους χώρους εργασίας, αγροκτήματα, από πελάτες σε ξενοδοχεία, μοτέλ, bed & breakfast και άλλους χώρους κατοικίας.

⚠ Απαγορεύεται οποιαδήποτε άλλη χρήση (π.χ. θέρμανση δωματίων).

⚠ Αυτή η συσκευή δεν προορίζεται για επαγγελματική χρήση. Μην χρησιμοποιείτε τη συσκευή σε εξωτερικό χώρο.

⚠ Μην αποθηκεύετε εκρηκτικές ή εύφλεκτες ουσίες (π.χ. δοχεία βενζίνης ή αερολυμάτων) μέσα ή κοντά στη συσκευή - κίνδυνος πυρκαγιάς.

⚠ Χρησιμοποιείτε κατσαρόλες και τηγάνια με πλάτος βάσης ίσο ή ελαφρώς μεγαλύτερο (ανατρέξτε στον ειδικό πίνακα). Βεβαιωθείτε ότι οι κατσαρόλες στις σχάρες δεν προεξέχουν από το άκρο της μονάδας εστιών.

⚠ Η ακατάλληλη χρήση των σαρών μπορεί να προκαλέσει ζημιά στη μονάδα εστιών: μην τοποθετείτε τις σχάρες ανάποδα και μην τις σέρνετε επάνω στη μονάδα εστιών.

Η φλόγα του καυστήρα δεν πρέπει να εκτείνεται μετά το άκρο του σκεύους.

Η φλόγα του καυστήρα δεν πρέπει να εκτείνεται μετά το άκρο του σκεύους.

Μην χρησιμοποιείτε: Πλάκες ψησίματος από χυτοσίδηρο, σκεύη από φυσική πέτρα, κεραμικές κατσαρόλες και τηγάνια. Αντικείμενα που προκαλούν διάχυση της θερμότητας όπως μεταλλικά πλέγματα ή άλλου τύπου. Δύο καυστήρες ταυτόχρονα για ένα σκεύος (π.χ. κατσαρόλα για ψάρι).

Εάν η ανάφλεξη του καυστήρα είναι δύσκολη λόγω ειδικών τοπικών συνθηκών στην παροχή αερίου, συνιστάται να στρίψετε το κουμπί στη ρύθμιση μικρής φλόγας και να επαναλάβετε τη διαδικασία.

Σε περίπτωση εγκατάστασης απορροφητήρα επάνω από τη μονάδα εστιών, ανατρέξτε στις οδηγίες του απορροφητήρα για τη σωστή απόσταση.

Τα προστατευτικά ελαστικά πόδια στις σχάρες μπορεί να προκαλέσουν τον πνιγμό μικρών παιδιών. Αφού αφαιρέσετε τις σχάρες, βεβαιωθείτε ότι όλα τα ποδαράκια είναι σωστά τοποθετημένα.

ΕΓΚΑΤΑΣΤΑΣΗ

⚠ Ο χειρισμός και η εγκατάσταση της συσκευής πρέπει να γίνονται από δύο ή περισσότερα άτομα - κίνδυνος τραυματισμού. Χρησιμοποιείτε γάντια προστασίας για να αφαιρέσετε τη συσκευασία και να κάνετε την εγκατάσταση - κίνδυνος κοψίματος.

⚠ Οι ηλεκτρικές συνδέσεις και οι συνδέσεις αερίου πρέπει να συμμορφώνονται με τους τοπικούς κανονισμούς.

⚠ Η εγκατάσταση, συμπεριλαμβανομένης της παροχής νερού (εάν υπάρχει), τις ηλεκτρικές συνδέσεις και τις επισκευές, πρέπει να πραγματοποιούνται από τεχνικά εξειδικευμένο προσωπικό. Μην επισκευάζετε και μην αντικαθιστάτε κανένα εξάρτημα της συσκευής, εκτός εάν αναφέρεται ρητά στο εγχειρίδιο χρήσης. Κρατήστε τα παιδιά μακριά από το χώρο εγκατάστασης. Μετά από την αποσυσκευασία της συσκευής, βεβαιωθείτε ότι δεν έχει προκληθεί ζημιά σε αυτήν κατά τη μεταφορά. Σε περίπτωση προβλημάτων, επικοινωνήστε με τον αντιπρόσωπο ή με το τμήμα τεχνικής υποστήριξης πελατών. Μετά την εγκατάσταση, τα υλικά συσκευασίας (πλαστικά, φελιζόλ, κ.λπ.) πρέπει να φυλάσσονται μακριά από τα παιδιά - κίνδυνος ασφυξίας. Η συσκευή πρέπει να αποσυνδέεται από την ηλεκτρική τροφοδοσία πριν από κάθε εργασία εγκατάστασης - κίνδυνος ηλεκτροπληξίας. Κατά την εγκατάσταση, βεβαιωθείτε ότι δεν έχει προκληθεί ζημιά στο καλώδιο τροφοδοσίας από τη συσκευή - κίνδυνος πυρκαγιάς ή ηλεκτροπληξίας. Ενεργοποιήστε μόνο τη συσκευή

⚠ **ΠΡΟΕΙΔΟΠΟΙΗΣΗ:** Η τροποποίηση της συσκευής και του τρόπου εγκατάστασης της είναι απαραίτητα προκειμένου η συσκευή να χρησιμοποιείται σωστά και με ασφάλεια σε όλες τις επιπλέον χώρες.

⚠ Χρησιμοποιήστε ρυθμιστές πίεσης κατάλληλους για την πίεση αερίου που αναφέρεται στις οδηγίες.

⚠ Ο χώρος πρέπει να διαθέτει σύστημα εξαγωγής αέρα που θα αποβάλλει τους καπνούς καύσης.

⚠ Ο χώρος πρέπει επίσης να επιτρέπει την κατάλληλη κυκλοφορία του αέρα, καθώς ο αέρας είναι απαραίτητος για την κανονική καύση. Η ροή του αέρα δεν πρέπει να είναι λιγότερη από 2 m³/h για kW εγκατεστημένης ισχύος.

⚠ Το σύστημα κυκλοφορίας αέρα μπορεί να λαμβάνει αέρα απευθείας από το εξωτερικό μέσω σωλήνα με εσωτερική διατομή τουλάχιστον 100 cm², το άνοιγμα δεν πρέπει να είναι επιρρεπές σε εμφράξεις.

⚠ Το σύστημα μπορεί επίσης να παρέχει τον αέρα που απαιτείται για καύση έμμεσα, δηλ. από γειτονικούς χώρους εξοπλισμένους με σωλήνες κυκλοφορίας αέρα όπως περιγράφεται παραπάνω. Ωστόσο, αυτοί οι χώροι δεν πρέπει να είναι κοινόχρηστα δωμάτια, υπνοδωμάτια ή δωμάτια που ενδέχεται να παρουσιάζουν κίνδυνο πυρκαγιάς.

⚠ Το LPG βυθίζεται στο πάτωμα καθώς είναι βαρύτερο από τον αέρα. Συνεπώς, τα δωμάτια που περιέχουν φιάλες LPG πρέπει να είναι εφοδιασμένα με εξαεριστήρες για να επιτρέπουν τη διαφυγή αερίου σε περίπτωση διαρροής. Αυτό σημαίνει ότι οι φιάλες LPG, είτε εντελώς γεμάτες ή εν μέρει γεμάτες, δεν πρέπει να εγκαθίστανται ή να αποθηκεύονται σε χώρους ή αποθηκευτικούς χώρους που βρίσκονται κάτω από το έδαφος

(κελάρια κλπ.). Συνιστάται να διατηρείτε μόνο τη φιάλη που χρησιμοποιείτε στο χώρο, τοποθετημένη έτσι ώστε να μην υπόκειται σε θερμότητα που παράγεται από εξωτερικές πηγές (φούρνοι, τζάκια, θερμάστρες κ.λπ.) που θα μπορούσαν να αυξήσουν τη θερμοκρασία της φιάλης πάνω από τους 50 °C.

Εάν δυσκολεύεστε να περιστρέψετε τους διακόπτες για τον καυστήρα, επικοινωνήστε με το σέρβις, το οποίο μπορεί να αντικαταστήσει τη στρόφιγγα του καυστήρα εάν διαπιστωθεί ότι είναι ελαττωματική.

Τα ανοίγματα που χρησιμοποιούνται για εξαερισμό και για διάχυση της θερμότητας δεν πρέπει ποτέ να καλύπτονται.

⚠ Αφαιρείτε το φούρνο από την αφρώδη βάση πολυστυρενίου μόνο τη στιγμή της εγκατάστασης.

Σύνδεση με άκαμπτο σωλήνα (χάλκινο ή από χάλυβα). Εάν η πίεση του αερίου είναι διαφορετική από τη συνιστώμενη πίεση, πρέπει να τοποθετηθεί κατάλληλος ρυθμιστής πίεσης στον σωλήνα εισαγωγής σύμφωνα με τους ισχύοντες εθνικούς κανονισμούς.

⚠ Μην τοποθετείτε τη συσκευή πίσω από διακοσμητική πόρτα - κίνδυνος πυρκαγιάς.



Εάν η σειρά είναι τοποθετημένη σε βάση, πρέπει καταστεί επίπεδη και να στερεωθεί στον τοίχο με την παρεχόμενη αλυσίδα συγκράτησης, για να αποτραπεί η ολίσθηση της συσκευής από τη βάση.



ΠΡΟΕΙΔΟΠΟΙΗΣΗ: Για να αποφευχθεί η ανατροπή της συσκευής, πρέπει να τοποθετηθεί η αλυσίδα συγκράτησης. Ανατρέξτε στις οδηγίες εγκατάστασης.

ΣΥΝΔΕΣΗ ΑΕΡΙΟΥ

⚠ ΠΡΟΕΙΔΟΠΟΙΗΣΗ: Πριν από την εγκατάσταση, βεβαιωθείτε ότι οι τοπικές συνθήκες διανομής (τύπος αερίου και πίεση αερίου) και η ρύθμιση της συσκευής είναι συμβατά.

⚠ Βεβαιωθείτε ότι η πίεση παροχής αερίου είναι σύμφωνη με τις τιμές που υποδεικνύονται στον Πίνακα 1 ("Χαρακτηριστικά καυστήρα και ακροφυσίου").

⚠ ΠΡΟΕΙΔΟΠΟΙΗΣΗ: Οι συνθήκες ρύθμισης αυτής της συσκευής αναγράφονται στην ετικέτα (ή στην πινακίδα στοιχείων).

⚠ ΠΡΟΕΙΔΟΠΟΙΗΣΗ: Η συσκευή αυτή δεν είναι συνδεδεμένη σε σύστημα εξαγωγής προϊόντων καύσης. Πρέπει να εγκατασταθεί και να συνδεθεί σύμφωνα με τους ισχύοντες κανονισμούς εγκατάστασης. Ιδιαίτερη προσοχή θα πρέπει να δοθεί στις απαιτήσεις σχετικά με τον αερισμό.

⚠ Αν η συσκευή συνδέεται με υγραέριο, πρέπει να σφίξετε τη βίδα ρύθμισης όσο το δυνατόν πιο σφιχτά.

⚠ ΣΗΜΑΝΤΙΚΟ: Εάν χρησιμοποιείται φιάλη αερίου, η δοχείο αερίου πρέπει να στηρίζεται σωστά (κάθετος προσανατολισμός).

⚠ ΠΡΟΕΙΔΟΠΟΙΗΣΗ: Αυτή η λειτουργία πρέπει να διεξαχθεί από εξειδικευμένο τεχνικό

⚠ Χρησιμοποιήστε μόνο εύκαμπτο ή άκαμπτο μεταλλικό σωλήνα για τη σύνδεση αερίου.

⚠ Σύνδεση με άκαμπτο σωλήνα (χάλκινο ή χάλυβα) Η σύνδεση με το σύστημα αερίου πρέπει να γίνεται με τέτοιο τρόπο ώστε να μην ασκείται καμία καταπόνηση στη συσκευή. Υπάρχει ένα ρυθμιζόμενο εξάρτημα σωλήνα σε σχήμα L στη γραμμή τροφοδοσίας της συσκευής και αυτό είναι εφοδιασμένο με στεγανοποιητικό για την αποφυγή διαρροών. Η τσιμούχα πρέπει πάντα να αντικαθίσταται μετά την περιστροφή του σωλήνα (η τσιμούχα παρέχεται με τη συσκευή). Το εξάρτημα του σωλήνα τροφοδοσίας αερίου είναι ένα κυλινδρικό αρσενικό εξάρτημα με σπείρωμα 1/2 αερίου.

⚠ Σύνδεση εύκαμπτου σωλήνα από ανοξείδωτο χάλυβα χωρίς αρμούς σε εξάρτημα με σπείρωμα.

Το εξάρτημα του σωλήνα τροφοδοσίας αερίου είναι ένα κυλινδρικό αρσενικό εξάρτημα με σπείρωμα 1/2 αερίου. Οι σωλήνες αυτοί πρέπει να εγκατασταθούν έτσι ώστε να μην υπερβαίνουν ποτέ τα 2000 mm κατά την πλήρη επέκτασή τους. Μόλις ολοκληρωθεί η σύνδεση, βεβαιωθείτε ότι ο εύκαμπτος μεταλλικός σωλήνας δεν έρχεται σε επαφή με κινούμενα μέρη και δεν συμπιέζεται. Χρησιμοποιείτε μόνο σωλήνες και τσιμούχες που συμμορφώνονται με τους ισχύοντες εθνικούς κανονισμούς.

⚠ ΣΗΜΑΝΤΙΚΟ: Εάν χρησιμοποιηθεί σωλήνας από ανοξείδωτο χάλυβα, πρέπει να τοποθετηθεί με τρόπο που να μην αγγίζει οποιοδήποτε κινούμενο σημείο της επίπλωσης (π.χ. συρτάρι). Πρέπει να δρομολογηθεί μέσω περιοχής χωρίς εμπόδια ώστε να μπορεί να ελεγχθεί σε όλο του το μήκος.

⚠ Η συσκευή πρέπει να συνδέεται στην κύρια τροφοδοσία αερίου ή στην φιάλη αερίου σύμφωνα με τους ισχύοντες εθνικούς κανονισμούς. Πριν κάνετε τη σύνδεση, βεβαιωθείτε ότι η συσκευή είναι συμβατή με την παροχή αερίου που θέλετε να χρησιμοποιήσετε.

Εάν δεν συμβαίνει αυτό, ακολουθήστε τις οδηγίες που αναφέρονται στην παράγραφο "Προσαρμογή σε διαφορετικούς τύπους αερίου".

⚠ Μετά τη σύνδεση στην παροχή αερίου, ελέγξτε για διαρροές χρησιμοποιώντας διάλυμα σαπουνιού σε νερό. Ανάψτε τους καυστήρες και περιστρέψτε τους διακόπτες από τη θέση μέγιστης ρύθμισης 1* στη θέση ελάχιστης ρύθμισης 2*, για να ελέγξετε τη σταθερότητα της φλόγας.

⚠ Η σύνδεση με το δίκτυο αερίου ή τη φιάλη αερίου μπορεί να πραγματοποιηθεί με χρήση εύκαμπτου ελαστικού ή χαλύβδινου σωλήνα, σύμφωνα με την ισχύουσα εθνική νομοθεσία.

ΠΡΟΣΑΡΜΟΓΗ ΣΕ ΔΙΑΦΟΡΕΤΙΚΟΥΣ ΤΥΠΟΥΣ ΑΕΡΙΟΥ

(Η εργασία αυτή πρέπει να πραγματοποιείται από εξειδικευμένο τεχνικό)

⚠ Προκειμένου να προσαρμόσετε τη συσκευή σε

έναν τύπο αερίου διαφορετικό από τον τύπο για τον οποίο κατασκευάστηκε (αναγράφεται στην ετικέτα διαβάθμισης), ακολουθήστε τα ειδικά βήματα που υποδεικνύονται με τα σχέδια τοποθέτησης.

ΗΛΕΚΤΡΙΚΕΣ ΠΡΟΕΙΔΟΠΟΙΗΣΕΙΣ

⚠ **ΣΗΜΑΝΤΙΚΟ:** Πληροφορίες σχετικά με την κατανάλωση ρεύματος και τάσης παρέχονται στην πινακίδα τεχνικών χαρακτηριστικών.

⚠ Η πινακίδα τεχνικών στοιχείων βρίσκεται στο μπροστινό μέρος του φούρνου (είναι ορατή με την πόρτα ανοιχτή).

⚠ Πρέπει να είναι δυνατή η αποσύνδεση της συσκευής από την ηλεκτρική τροφοδοσία με αφαίρεση του φικς εάν η πρίζα είναι προσβάσιμη ή με χρήση του πολυπολικού διακόπτη που έχει εγκατασταθεί πριν από την πρίζα σύμφωνα με τα εθνικά πρότυπα ηλεκτρικής ασφάλειας και η συσκευή πρέπει να διαθέτει γείωση με βάση τα εθνικά πρότυπα ασφαλείας.

⚠ Το καλώδιο τροφοδοσίας πρέπει να έχει επαρκές μήκος ώστε να είναι δυνατή η σύνδεση της εντοιχισμένης συσκευής στην πρίζα. Μην τραβάτε το καλώδιο τροφοδοσίας.

⚠ Μην χρησιμοποιείτε καλώδια προέκτασης (μπιλιάντες), πολύπριζα ή προσαρμογείς. Μετά την ολοκλήρωση της εγκατάστασης, δεν πρέπει να είναι δυνατή η πρόσβαση στα ηλεκτρικά εξαρτήματα. Μην χρησιμοποιείτε τη συσκευή όταν είστε βρεγμένος ή με γυμνά πόδια. Μην χρησιμοποιήσετε τη συσκευή εάν έχει φθαρεί το ηλεκτρικό καλώδιο ή το φικς, εάν δεν λειτουργεί κανονικά, εάν έχει πέσει ή εάν έχει υποστεί άλλη ζημιά.

⚠ Εάν το καλώδιο τροφοδοσίας έχει υποστεί ζημιά, πρέπει να αντικατασταθεί από τον κατασκευαστή, τον αντιπρόσωπο τεχνικής υποστήριξης ή άλλα καταρτισμένα άτομα, ώστε να αποφευχθούν τυχόν κίνδυνοι - κίνδυνος ηλεκτροπληξίας.

⚠ Αν πρέπει να αντικαταστήσετε το καλώδιο ρεύματος, απευθυνθείτε σε ένα εξουσιοδοτημένο κέντρο σέρβις.

⚠ **ΠΡΟΕΙΔΟΠΟΙΗΣΗ:** Βεβαιωθείτε ότι η συσκευή είναι απενεργοποιημένη πριν αντικαταστήσετε το φως, προκειμένου να αποφευχθεί η πιθανότητα ηλεκτροπληξίας.

ΚΑΘΑΡΙΣΜΟΣ ΚΑΙ ΣΥΝΤΗΡΗΣΗ

⚠ **ΠΡΟΕΙΔΟΠΟΙΗΣΗ:** Πριν από οποιαδήποτε εργασία συντήρησης, βεβαιωθείτε ότι η συσκευή είναι σβηστή και αποσυνδεδεμένη από το δίκτυο τροφοδοσίας. Ποτέ μην χρησιμοποιείτε συσκευές καθαρισμού με ατμό - κίνδυνος ηλεκτροπληξίας.

⚠ Μην χρησιμοποιείτε σκληρά, αποξεστικά καθαριστικά ή αιχμηρές μεταλλικές ξύστρες για να καθαρίσετε το κρύσταλλο στην πόρτα του φούρνου.

Κάτι τέτοιο μπορεί να χαράξει την επιφάνεια και πιθανώς να προκαλέσει θραύση του κρυστάλλου.

⚠ Μην χρησιμοποιείτε αποξεστικά ή διαβρωτικά προϊόντα, καθαριστικά με βάση τη χλωρίνη ή συρμάτινα σφουγγαράκια.

⚠ Πριν καθαρίσετε ή κάνετε συντήρηση, βεβαιωθείτε ότι η συσκευή έχει κρυώσει. - κίνδυνος εγκαυμάτων.

⚠ **ΠΡΟΕΙΔΟΠΟΙΗΣΗ:** Πριν αντικαταστήσετε το λαμπτήρα, απενεργοποιήστε τη συσκευή - κίνδυνος ηλεκτροπληξίας.

⚠ Για να αποφύγετε τυχόν ζημιά στην ηλεκτρική ανάφλεξη, μην την χρησιμοποιείτε όταν οι καυστήρες δεν βρίσκονται στις υποδοχές τους.

Φοράτε προστατευτικά γάντια για τον καθαρισμό και τη συντήρηση.

ΑΠΟΡΡΙΨΗ ΥΛΙΚΩΝ ΣΥΣΚΕΥΑΣΙΑΣ

Τα υλικά της συσκευασίας είναι 100% ανακυκλώσιμα και φέρουν το σύμβολο της ανακύκλωσης ♻️. Τα διάφορα μέρη της συσκευασίας πρέπει συνεπώς να απορρίπτονται με υπευθυνότητα και σε πλήρη συμμόρφωση με τους κανονισμούς της τοπικής δημοτικής αρχής όσον αφορά τη διάθεση αποβλήτων.

ΑΠΟΡΡΙΨΗ ΗΛΕΚΤΡΙΚΩΝ ΟΙΚΙΑΚΩΝ ΣΥΣΚΕΥΩΝ

Η συσκευή αυτή έχει κατασκευαστεί από ανακυκλώσιμα ή επαναχρησιμοποιήσιμα υλικά. Απορρίψτε σύμφωνα με τους κανονισμούς των τοπικών αρχών. Για περαιτέρω πληροφορίες σχετικά με την επεξεργασία, την ανάκτηση και την ανακύκλωση των ηλεκτρικών οικιακών συσκευών, επικοινωνήστε με τις αρμόδιες τοπικές αρχές, την υπηρεσία συλλογής οικιακών αποβλήτων ή το κατάστημα από όπου αγοράσατε αυτό το προϊόν. Αυτή η συσκευή επισμαίεται σύμφωνα με την Ευρωπαϊκή Οδηγία 2012/19/ΕΕ, Απόβλητα Ηλεκτρικού και Ηλεκτρονικού Εξοπλισμού (ΑΗΗΕ) και με τους κανονισμούς 2013 για τα Απόβλητα Ηλεκτρικού και Ηλεκτρονικού Εξοπλισμού (όπως τροποποιήθηκε). Εξασφαλίζοντας τη σωστή απόρριψη αυτού του προϊόντος, θα βοηθήσετε στην αποτροπή των πιθανά βλαβερών συνεπειών για το περιβάλλον και την ανθρώπινη υγεία.

Το σύμβολο  πάνω στο προϊόν ή στα έγγραφα που το συνοδεύουν υποδεικνύει ότι αυτή η συσκευή δεν μπορεί να θεωρηθεί οικιακό απόρριμμα. Αντί γι' αυτό, θα πρέπει να παραδοθεί στο κατάλληλο σημείο περισυλλογής για την ανακύκλωση ηλεκτρικών και ηλεκτρονικών εξαρτημάτων.

ΣΥΜΒΟΥΛΕΣ ΓΙΑ ΕΞΟΙΚΟΝΟΜΗΣΗ ΕΝΕΡΓΕΙΑΣ

Προθερμάνετε το φούρνο μόνο εάν αυτό αναφέρεται στον πίνακα μαγειρέματος ή στη συνταγή σας. Χρησιμοποιήστε φόρμες με σκουρόχρωμο βερνίκι ή εμαγιέ επειδή απορροφούν πολύ καλύτερα τη θερμότητα.

Η χρήση χύτρας ταχύτητας μειώνει ακόμη περισσότερο την κατανάλωση ενέργειας και το χρόνο μαγειρέματος.

ΔΗΛΩΣΕΙΣ ΣΥΜΜΟΡΦΩΣΗΣ

Αυτή η συσκευή πληροί: Απαιτήσεις οικολογικού σχεδιασμού του Ευρωπαϊκού Κανονισμού 66/2014. Κανονισμός Ενεργειακής Σήμανσης 65/2014. Οικολογικός σχεδιασμός για σχετικά με την ενέργεια προϊόντα και ενεργειακές πληροφορίες (Τροποποίηση) (EE Exit) Κανονισμοί 2019, σύμφωνα με το Ευρωπαϊκό πρότυπο EN 60350-1.

Η συσκευή αυτή πληροί τις απαιτήσεις οικολογικού σχεδιασμού του Ευρωπαϊκού κανονισμού 66/2014 και τον οικολογικό σχεδιασμό για σχετικά με την ενέργεια προϊόντα και ενεργειακές πληροφορίες (Τροποποίηση) (EE Exit) Κανονισμοί 2019, σύμφωνα με το Ευρωπαϊκό πρότυπο EN 30-2-1.



ΠΕΡΙΓΡΑΦΗ ΠΡΟΪΟΝΤΟΣ

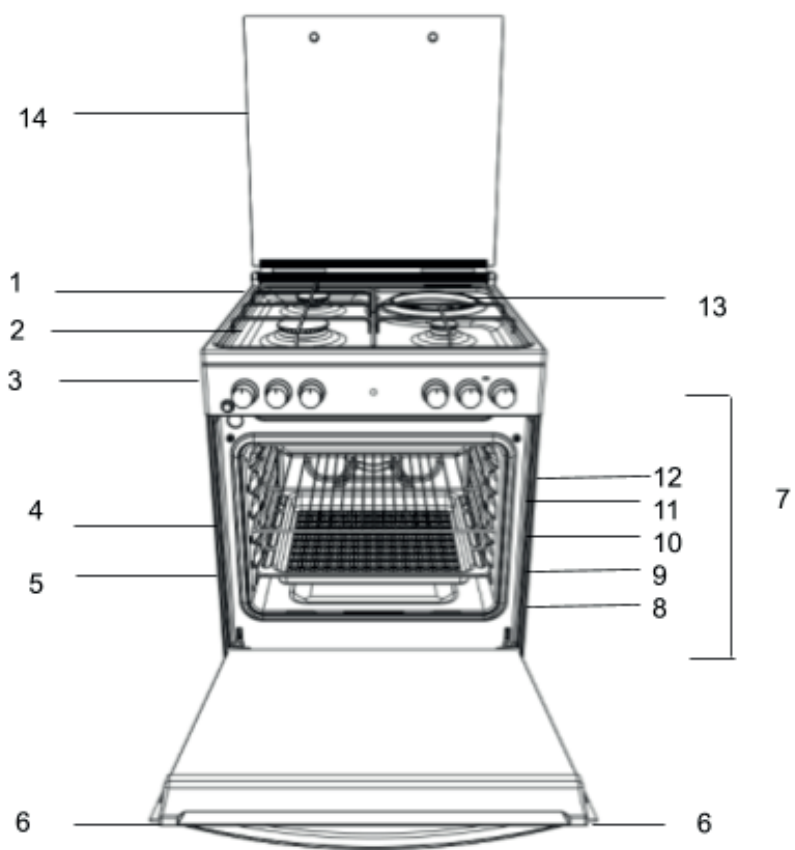

- 1.Καυστήρας εστίας
- 2.Πλέγμα εστιών
- 3.Πίνακας ελέγχου
- 4.Σχάρα
- 5.Δίσκος
- 6.Πόρτα
- 7.Ράγες οδηγού για τις συρόμενες σχάρες
- 8. θέση 1
- 9. θέση 2
- 10. θέση 3
- 11. θέση 4
- 12. θέση 5
- 13. Ηλεκτρική πλάκα
- 14. Γυάλινο καπάκι

ΠΙΝΑΚΑΣ ΕΛΕΓΧΟΥ

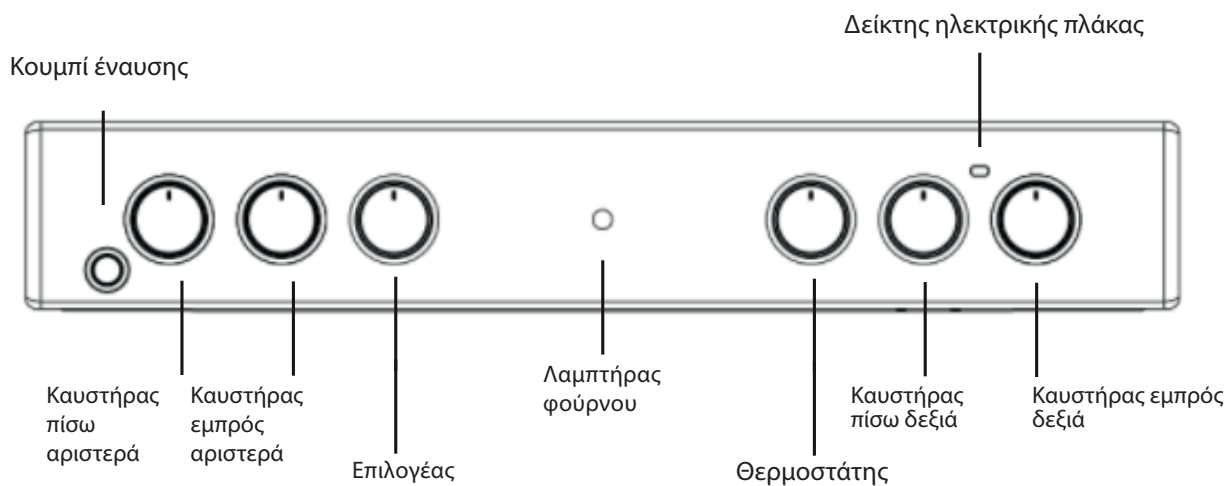

ΕΓΚΑΤΑΣΤΑΣΗ

Πριν χρησιμοποιήσετε τη νέα σας συσκευή, διαβάστε προσεκτικά αυτό το φυλλάδιο οδηγιών. Περιέχει σημαντικές πληροφορίες σχετικά με την ασφαλή εγκατάσταση και λειτουργία της συσκευής. Φυλάξτε αυτές τις οδηγίες λειτουργίας για μελλοντική αναφορά. Βεβαιωθείτε ότι οι οδηγίες φυλάσσονται μαζί με τη συσκευή εάν πωληθεί, χαριστεί ή μεταφερθεί.

Η συσκευή πρέπει να εγκατασταθεί από εξειδικευμένο επαγγελματία σύμφωνα με τις οδηγίες που παρέχονται.

Οποιαδήποτε απαραίτητη ρύθμιση ή συντήρηση πρέπει να πραγματοποιηθεί μετά την αποσύνδεση της συσκευής από την παροχή ρεύματος.

Οι παρακάτω οδηγίες θα πρέπει να διαβαστούν από εξειδικευμένο τεχνικό για να διασφαλιστεί ότι η συσκευή έχει εγκατασταθεί, ρυθμιστεί και συντηρηθεί σωστά, από τεχνικής πλευράς, σύμφωνα με τους ισχύοντες κανονισμούς.

Τοποθέτηση και αλφάδιασμα

Η συσκευή μπορεί να εγκατασταθεί δίπλα σε ντουλάπια των οποίων το ύψος δεν υπερβαίνει αυτό της επιφάνειας της εστίας.

Αυτή η κουζίνα πρέπει να εγκατασταθεί απευθείας στο πάτωμα. Μην τοποθετείτε αυτήν την κουζίνα σε τεχνητή βάση οποιουδήποτε είδους.

Βεβαιωθείτε ότι ο τοίχος που έρχεται σε επαφή με το πίσω μέρος της συσκευής είναι κατασκευασμένος από μη εύφλεκτο, ανθεκτικό στη θερμότητα υλικό (T 90 °C).

Σημαντικό: Μην εγκαθιστάτε αυτή τη συσκευή δίπλα στην πόρτα ή σε άλλα μέσα πρόσβασης για να ελαχιστοποιήσετε την πιθανότητα να έρθουν σε επαφή άτομα που χρησιμοποιούν την πόρτα με τηγάνια στην επιφάνεια της εστίας.

Η συσκευή δεν πρέπει να τοποθετείται πίσω από διακοσμητική πόρτα για να αποφευχθεί η υπερθέρμανση

Αυτή η συσκευή δεν πρέπει να τοποθετείται πάνω σε πλατφόρμα.

Η κουζίνα έχει σχεδιαστεί για να χωράει ανάμεσα σε ντουλάπια κουζίνας σε απόσταση 600 mm. Ο χώρος και από τις δύο πλευρές χρειάζεται μόνο να είναι επαρκής για να επιτρέπει την εξαγωγή της κουζίνας για σέρβις. Μπορεί να χρησιμοποιηθεί με ντουλάπια στη μία πλευρά ή και στις δύο, καθώς και σε γωνιακή διαρρύθμιση. Μπορεί να χρησιμοποιηθεί και αυτόνομα.

Τα παρακείμενα πλευρικά τοιχώματα που προεξέχουν πάνω από το επίπεδο της εστίας δεν πρέπει να είναι πιο κοντά στην κουζίνα από 150 mm ή 65 mm και θα πρέπει να προστατεύονται από ανθεκτικό στη θερμότητα υλικό. Οποιαδήποτε προεξέχουσα επιφάνεια ή απορροφητήρας κουζίνας δεν πρέπει να είναι πιο κοντά από 750 mm.

- Η εστία μπορεί να βρίσκεται σε κουζίνα, σαλοτραπεζαρία ή καθιστικό, αλλά όχι σε μπάνιο ή λουτρό.
- Οι απορροφητήρες πρέπει να τοποθετούνται σύμφωνα με τις απαιτήσεις του εγχειριδίου του απορροφητήρα.
- Ο τοίχος που έρχεται σε επαφή με το πίσω μέρος της κουζίνας πρέπει να είναι από πυρίμαχο υλικό.
- Η κουζίνα είναι εξοπλισμένη με μια αλυσίδα ασφαλείας που πρέπει να στερεωθεί σε ένα άγκιστρο, στερεωμένο στον τοίχο πίσω από τη συσκευή.

Πριν μετακινήσετε την κουζίνα σας βεβαιωθείτε ότι είναι κρύα και απενεργοποιήστε την στη μονάδα ελέγχου της κουζίνας. Η κίνηση της κουζίνας σας επιτυγχάνεται πιο εύκολα σηκώνοντας το μπροστινό μέρος ως εξής:

Μετακίνηση της κουζίνας

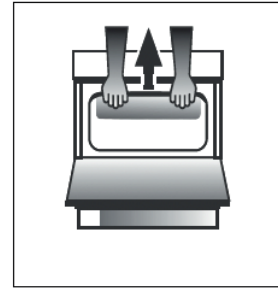

Εικ. Α

Ανοίξτε την πόρτα του γκριλ επαρκώς για να επιτρέψετε ένα άνετο κράτημα στην κάτω μπροστινή άκρη της οροφής του φούρνου, αποφεύγοντας τυχόν στοιχεία του γκριλ. (ΕΙΚ. Α)

Προσέχετε κατά τη μετακίνηση της κουζίνας καθώς είναι βαριά. Φροντίστε να βεβαιωθείτε ότι δεν έχει υποστεί ζημιά οποιαδήποτε επιφάνεια δαπέδου.

Ηλεκτρική σύνδεση

Τάση και συχνότητα τροφοδοσίας: 230-240V a.c. 50/60 Hz. Το καλώδιο τροφοδοσίας πρέπει να είναι τοποθετημένο έτσι ώστε να μην φτάνει ποτέ σε κανένα σημείο θερμοκρασία 50 °C υψηλότερη από τη θερμοκρασία δωματίου. Το καλώδιο πρέπει να βρίσκεται μακριά από τους πίσω αεραγωγούς. Εάν το χρειάζεστε, μπορείτε να χρησιμοποιήσετε ένα μακρύτερο καλώδιο, ωστόσο, πρέπει να βεβαιωθείτε ότι το καλώδιο που παρέχεται με τη συσκευή αντικαθίσταται από μία από τις ίδιες προδιαγραφές σύμφωνα με τα ισχύοντα πρότυπα και τη νομοθεσία.

ΠΡΟΕΙΔΟΠΟΙΗΣΕΙΣ: ΑΥΤΗ Η ΣΥΣΚΕΥΗ ΠΡΕΠΕΙ ΝΑ ΕΙΝΑΙ ΓΕΙΩΜΕΝΗ.

Η κουζίνα πρέπει να συνδεθεί στο δίκτυο ηλεκτροδότησης μέσω μιας πρίζας κουζίνας με διακόπτη (διπολικό) με την κατάλληλη ασφάλεια με ισχύ ανάλογη με αυτή που φαίνεται στην πινακίδα χαρακτηριστικών της κουζίνας. Όλες οι ηλεκτρικές καλωδιώσεις από τη μονάδα καταναλωτή έως την κουζίνα, μέσω της διπολικής πρίζας της ηλεκτρικής κουζίνας, πρέπει να είναι αποδεκτού τύπου και ονομαστικού ρεύματος όπως αναφέρεται παραπάνω.

το καλώδιο τροφοδοσίας πρέπει να είναι τοποθετημένο έτσι ώστε να μην φτάνει ποτέ σε κανένα σημείο θερμοκρασία 50 °C υψηλότερη από τη θερμοκρασία δωματίου. Το καλώδιο πρέπει να βρίσκεται μακριά από τους πίσω αεραγωγούς.

Αλυσίδα ασφαλείας

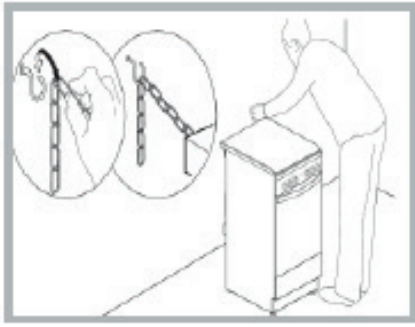

Για να αποφευχθεί η τυχαία ανατροπή της συσκευής, για παράδειγμα όταν ένα παιδί σκαρφαλώνει στην πόρτα του φούρνου, ΠΡΕΠΕΙ να εγκατασταθεί η παρεχόμενη αλυσίδα ασφαλείας!

Η κουζίνα είναι εφοδιασμένη με μια αλυσίδα ασφαλείας που πρέπει να στερεωθεί με μια βίδα (δεν παρέχεται με την κουζίνα) στον τοίχο πίσω από τη συσκευή, στο ίδιο ύψος με την αλυσίδα που είναι στερεωμένη στη συσκευή.

Επιλέξτε τη βίδα και το άγκιστρο της βίδας ανάλογα με τον τύπο του υλικού του τοίχου πίσω από τη συσκευή. Εάν η κεφαλή της βίδας έχει διάμετρο μικρότερη από 9 mm, πρέπει να χρησιμοποιηθεί ροδέλα. Ο τοίχος από σκυρόδεμα απαιτεί τη βίδα διαμέτρου τουλάχιστον 8 mm και μήκους 60 mm.

Βεβαιωθείτε ότι η αλυσίδα είναι στερεωμένη στο πίσω τοίχωμα της κουζίνας και στον τοίχο, όπως φαίνεται στην εικόνα, έτσι ώστε μετά την εγκατάσταση να είναι τεντωμένη και παράλληλη με το επίπεδο του εδάφους.

Σύνδεση αερίου

Η κουζίνα θα πρέπει να συνδεθεί στην παροχή αερίου από εξουσιοδοτημένο εγκαταστάτη με ασφάλεια αερίου. Κατά την εγκατάσταση αυτού του προϊόντος είναι απαραίτητο να τοποθετήσετε μια εγκεκριμένη στρόφιγγα αερίου για την απομόνωση της παροχής από τη συσκευή για διευκόλυνση οποιασδήποτε μεταγενέστερης αφαίρεσης ή συντήρησης. Η σύνδεση της συσκευής στο δίκτυο φυσικού αερίου ή υγραερίου πρέπει να πραγματοποιείται σύμφωνα με τον προβλεπόμενο κανονισμό που ισχύει και μόνο αφού διαπιστωθεί ότι είναι προσαρμόσιμη στον τύπο αερίου που θα χρησιμοποιηθεί. Εάν δεν συμβαίνει αυτό, ακολουθήστε τις οδηγίες που αναφέρονται στην παράγραφο "Προσαρμογή σε διαφορετικούς τύπους αερίου". Σε ορισμένα μοντέλα, η παροχή αερίου μπορεί να συνδεθεί στα αριστερά ή στα δεξιά, ανάλογα με τις ανάγκες, για να αλλάξετε τη σύνδεση, αντιστρέψτε τη θέση του συγκρατητήρα του σωλήνα με αυτή του καπακιού και αντικαταστήστε τη φλάντζα (παρέχεται με τη συσκευή). Σε περίπτωση σύνδεσης με υγραέριο, με δεξαμενή, χρησιμοποιήστε ρυθμιστές πίεσης που συμμορφώνονται με τον ισχύοντα κανονισμό. Η παροχή αερίου πρέπει να συνδεθεί στα αριστερά της συσκευής. Βεβαιωθείτε ότι ο εύκαμπτος σωλήνας δεν περνάει από το πίσω μέρος της κουζίνας αγγίζοντας ζεστά μέρη.

Προσαρμογή σε διαφορετικούς τύπους αερίου

Είναι δυνατή η προσαρμογή της συσκευής σε τύπο αερίου διαφορετικό από τον προεπιλεγμένο (αυτό υποδεικνύεται στην ετικέτα χαρακτηριστικών στο κάλυμμα).

Προσαρμογή της εστίας

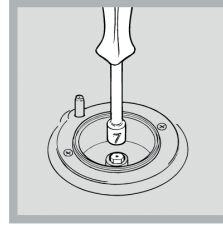

Αντικατάσταση των ακροφυσίων για τους καυστήρες της εστίας:

1. Αφαιρέστε τα πλέγματα των εστιών και σύρετε τους καυστήρες από τις θέσεις τους.

2. Ξεβιδώστε τα ακροφύσια χρησιμοποιώντας ένα κλειδί 7 mm (βλ. εικόνα) και αντικαταστήστε τα με ακροφύσια κατάλληλα για τον νέο τύπο

αερίου (βλ. πίνακα προδιαγραφών καυστήρα και ακροφυσίου).

3. Αντικαταστήστε όλα τα εξαρτήματα ακολουθώντας τις παραπάνω οδηγίες αντίστροφα.

Προσαρμογή της ελάχιστης ρύθμισης των καυστήρων εστιών:

1. Γυρίστε τη στρόφιγγα στην ελάχιστη θέση.

2. Αφαιρέστε τον χειροτροχό και ρυθμίστε τη ρυθμιστική βίδα, η οποία βρίσκεται μέσα ή δίπλα στον πείρο της στρόφιγγας, έως ότου η φλόγα είναι μικρή αλλά σταθερή.

! Εάν η συσκευή είναι συνδεδεμένη σε παροχή υγραερίου, η βίδα παράκαμψης πρέπει να ρυθμιστεί στο ελάχιστο.

3. Ενώ ο καυστήρας είναι αναμμένος, αλλάξτε γρήγορα τη θέση του χειροτροχού από το ελάχιστο στο μέγιστο και αντίστροφα πολλές φορές, ελέγχοντας ότι η φλόγα δεν έχει σβήσει.

Όταν ολοκληρωθεί η προσαρμογή, σφραγίστε ξανά το σημείο χρησιμοποιώντας βουλοκέρι ή άλλο αντίστοιχο υλικό.

Οι καυστήρες εστιών δεν απαιτούν ρύθμιση πρωτεύοντος αέρα.

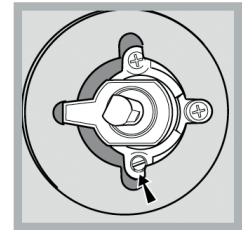
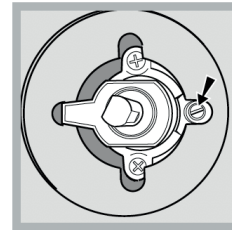

Αφού ρυθμίσετε τη συσκευή ώστε να μπορεί να χρησιμοποιηθεί με διαφορετικό τύπο αερίου, αντικαταστήστε την παλιά ετικέτα χαρακτηριστικών με μια νέα που αντιστοιχεί στον νέο τύπο αερίου (αυτές οι ετικέτες διατίθενται από Εξουσιοδοτημένα Κέντρα Σέρβις). Εάν η πίεση του αερίου που χρησιμοποιείται είναι διαφορετική (ή διαφέρει ελαφρά) από τη συνιστώμενη πίεση, πρέπει να τοποθετηθεί κατάλληλος ρυθμιστής πίεσης στον εύκαμπτο σωλήνα εισόδου σύμφωνα με τα τρέχοντα πρότυπα EN 88-1 και EN 88-2 σχετικά με «ρυθμιστές για διοχετευόμενο αέριο».

Πίνακας προδιαγραφών καυστήρων και ακροφυσίων

Καυστήρας	Διάμετρος (mm)	Υγραέριο				Φυσικό αέριο					
		Θερμική ισχύς kW (p.c.s*)		Παράκαμψη η 1/100 (mm)	Ακροφύσιο 1/100 (mm)	Ροή* g/h		Θερμική ισχύς kW (p.c.s*)		Παράκαμψη 1/100 (mm)	Ροή l/h
		Ονομαστική	Μειωμένη			***	**	Ονομαστική	Μειωμένη		
Γρήγορη (R)	100	3.00	0.70	41	86	218	214	3.00	0.70	116	286
Ημι-ταχύς (Μεσαίο) (S)	75	2.00	0.40	30	70	145	143	2.00	0.40	103	190
Βοηθητικό (Μικρό) (A)	55	1.00	0.40	30	50	73	71	1.00	0.40	79	95
Pressões de alimentação		Nominal (mbar) Mínima (mbar) Máxima				28-30 20 35	37 25 45				20 17 25

* με ξηρό αέριο 15 °C 1013 mbar

** Προπάνιο P.C.S=50,37 MJ/Kg

*** Βουτάνιο P.C.S=49,47MJ/kg

Φυσικό G20 P.C.S=37,78MJ/m³

**ΠΡΩΤΗ ΧΡΗΣΗ
ΚΑΘΗΜΕΡΙΝΗ ΧΡΗΣΗ**

Χρήση της εστίας

Άναμμα των καυστήρων

Για κάθε διακόπτη ΚΑΥΣΤΗΡΑ υπάρχει ένας πλήρης δακτύλιος που δείχνει τη δύναμη της φλόγας για τον αντίστοιχο καυστήρα. Για να ανάψετε έναν από τους καυστήρες στην εστία:

1. Πιέστε τον διακόπτη του ΚΑΥΣΤΗΡΑ και γυρίστε τον προς τα αριστερά, έτσι ώστε να δείχνει στη μέγιστη ρύθμιση φλόγας. Για τα μοντέλα με το κουμπί ηλεκτρονικής ανάφλεξης, πατήστε το κουμπί και, στη συνέχεια, γυρίστε το κουμπί.
 2. Ρυθμίστε την ένταση της φλόγας στο επιθυμητό επίπεδο περιστρέφοντας το κουμπί ΚΑΥΣΤΗΡΑ αριστερόστροφα. Αυτή μπορεί να είναι η ελάχιστη ρύθμιση, η μέγιστη ρύθμιση ή οποιαδήποτε θέση μεταξύ των δύο.
- Εάν η συσκευή είναι εξοπλισμένη με ηλεκτρονική συσκευή φωτισμού* (C), πατήστε το κουμπί ανάφλεξης που επισημαίνεται με το

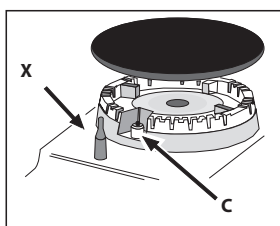

σύμβολο , μετά κρατήστε πατημένο το κουμπί ΚΑΥΣΤΗΡΑ και γυρίστε το αριστερόστροφα, προς τη μέγιστη ρύθμιση φλόγας, μέχρι να ανάψει ο καυστήρας. Ο καυστήρας μπορεί να σβήσει όταν απελευθερωθεί το κουμπί.

Εάν συμβεί αυτό, επαναλάβετε τη λειτουργία, κρατώντας το κουμπί πατημένο για μεγαλύτερο χρονικό διάστημα.

! Εάν η φλόγα σβήσει κατά λάθος, σβήστε τον καυστήρα και περιμένετε τουλάχιστον 1 λεπτό πριν επιχειρήσετε να τον ανάψετε ξανά.

Εάν η συσκευή είναι εξοπλισμένη με συσκευή ασφαλείας αστοχίας φλόγας (X)*, πατήστε και κρατήστε πατημένο τον διακόπτη του ΚΑΥΣΤΗΡΑ για περίπου 2-3 δευτερόλεπτα για να κρατήσετε τη φλόγα αναμμένη και να ενεργοποιήσετε τη συσκευή.

Για να απενεργοποιήσετε τον καυστήρα, γυρίστε τον διακόπτη μέχρι τέρμα.

Ρύθμιση φλόγας ανάλογα με τα επίπεδα

η ένταση της φλόγας του καυστήρα μπορεί να ρυθμιστεί με το κουμπί σύμφωνα με 10 επίπεδα ισχύος, από το μέγιστο στο ελάχιστο με 5 ενδιάμεσες θέσεις:



ένα κλικ θα δείξει την αλλαγή από το ένα επίπεδο στο άλλο όταν γυρίζετε τον διακόπτη. Το σύστημα εγγυάται μια πιο ακριβή ρύθμιση, επιτρέπει την αναπαραγωγή της έντασης της φλόγας και τον εύκολο εντοπισμό του προτιμώμενου επιπέδου για διαφορετικές λειτουργίες μαγειρέματος.

Πρακτικές συμβουλές για τη χρήση των καυστήρων

Για να λειτουργούν οι καυστήρες με τον πιο αποτελεσματικό δυνατό τρόπο και γίνεται εξοικονόμηση της ποσότητας του αερίου που καταναλώνεται, συνιστάται να χρησιμοποιούνται μόνο σκεύη που έχουν καπάκι και επίπεδη βάση. Θα πρέπει επίσης να ταιριάζουν στο μέγεθος του καυστήρα.

Καυστήρας	Διάμετρος μαγειρικών σκευών (cm)
Τριπλή κορώνα (TC) / Γρήγορο (R)	24 - 26
Βοηθητικό (A)	10 - 14
Ημι-γρήγορο (S)	16 - 20

Για να εντοπίσετε τον τύπο καυστήρα, ανατρέξτε στα διαγράμματα που περιλαμβάνονται στις "Προδιαγραφές καυστήρα και ακροφυσίων".

Ηλεκτρικές εστίες*

Το αντίστοιχο κουμπί μπορεί να περιστραφεί δεξιόστροφα ή αριστερόστροφα και να ρυθμιστεί σε έξι διαφορετικές θέσεις: Όταν ο επιλογέας βρίσκεται σε οποιαδήποτε θέση εκτός από τη θέση απενεργοποίησης, ανάβει η λυχνία «on».

Σύνθεση	Κανονική ή γρήγορη πλάκα
0	σβηστός
1	Χαμηλός
2 - 5	Μεσαίο
6	Υψηλός

ΕΠΙΠΕΔΟ	ΜΕΘΟΔΟΣ "προτεινόμενο για"
1 - 2 - 3	Ιδανικό για μαλάκωμα βουτύρου, απαλό λιώσιμο σοκολάτας σε μπεν-μαρί, απόψυξη μικρών πακέτων, κρεμώδες ριζότο, να διατηρεί ζεστές μικρές μερίδες μόλις μαγειρεμένου παρασκευάσματος
4 - 5	Ιδανικό για αργό μαγείρ. συνταγών (ρύζι, σάλτσες, ψητό, ψάρι) με υγρά (νερό, κρασί, ζωμός) και για και συμπύκνωση υγρών σε ζυμαρικά, διατήρηση σιγοβρασίματος
6 - 7	Ιδανικό για σοτάρισμα, βράσιμο λαχανικών, ψήσιμο για μεγαλύτερο διάστημα, αξεσουάρ προθέρμανσης, μαγείρεμα μέχρι να γίνει κρεμώδες
8 - 9	Ιδανικό για ροδοκοκκίνισμα, έναρξη μαγειρέματος, ταχεία επίτευξη βρασμού σε υγρά, τηγάνισμα κατεψυγμένων προϊόντων, κρέας και ψάρι στη σχάρα, διατήρηση βρασμού
10	Ιδανικό για γρήγορη αύξηση της θερμοκρασίας των τροφίμων ή για ζέσταμα υγρών (νερό)

ΠΡΩΤΗ ΧΡΗΣΗ ΤΟΥ ΦΟΥΡΝΟΥ ΣΕ ΚΑΘΗΜΕΡΙΝΗ ΧΡΗΣΗ

! Την πρώτη φορά που θα χρησιμοποιήσετε τη συσκευή σας, θερμάνετε τον άδειο φούρνο με την πόρτα του κλειστή στη μέγιστη θερμοκρασία του για τουλάχιστον μισή ώρα. Βεβαιωθείτε ότι ο χώρος αερίζεται καλά πριν σβήσετε τον φούρνο και ανοίξετε την πόρτα του φούρνου. Η συσκευή μπορεί να εκπέμψει μια ελαφρώς δυσάρεστη οσμή που προκαλείται από προστατευτικές ουσίες που χρησιμοποιούνται κατά τη διαδικασία κατασκευής, οι οποίες καίγονται.

Χρήση του φούρνου

1. Επιλέξτε την επιθυμητή λειτουργία μαγειρέματος γυρίζοντας τον διακόπτη ΕΠΙΛΟΓΗΣ.

2. Επιλέξτε τη συνιστώμενη θερμοκρασία για τη λειτουργία μαγειρέματος ή την επιθυμητή θερμοκρασία στρέφοντας τον διακόπτη ΘΕΡΜΟΣΤΑΤΗ. Μπορείτε να βρείτε μια λίστα με λεπτομέρειες για τους τρόπους μαγειρέματος και τις προτεινόμενες θερμοκρασίες μαγειρέματος στον σχετικό πίνακα (βλ. ΠΙΝΑΚΑΣ ΜΑΓΕΙΡΕΜΑΤΟΣ).

Κατά τη διάρκεια του μαγειρέματος μπορείτε πάντα:

- Να αλλάξετε τη λειτουργία μαγειρέματος περιστρέφοντας τον διακόπτη ΕΠΙΛΟΓΗΣ.
- Να αλλάξετε τη θερμοκρασία περιστρέφοντας τον διακόπτη ΘΕΡΜΟΣΤΑΤΗ.
- Να ρυθμίσετε τον συνολικό χρόνο μαγειρέματος και τον χρόνο λήξης μαγειρέματος.
- Να σταματήσετε το μαγείρεμα στρέφοντας τον διακόπτη ΕΠΙΛΟΓΗΣ στη θέση "0".

! Ποτέ μην βάζετε αντικείμενα απευθείας στο κάτω μέρος του φούρνου.

Αυτό θα αποτρέψει την καταστροφή της επικάλυψης του σμάλτου.

Τοποθετείτε πάντα τα μαγειρικά σκεύη στις σχάρες που παρέχονται.

ΕΝΔΕΙΚΤΙΚΗ ΛΥΧΝΙΑ ΘΕΡΜΟΣΤΑΤΗ





Όταν ανάβει, ο φούρνος παράγει θερμότητα. Σβήνει όταν το εσωτερικό του φούρνου φτάσει στην επιλεγμένη θερμοκρασία. Σε αυτό το σημείο η ενδεικτική λυχνία ανάβει και σβήνει εναλλάξ, υποδεικνύοντας ότι ο θερμοστάτης λειτουργεί και διατηρεί τη θερμοκρασία σε σταθερό επίπεδο.

ΦΩΣ ΦΟΥΡΝΟΥ

Ανάβει στρέφοντας τον διακόπτη ΕΠΙΛΟΓΗΣ σε οποιαδήποτε θέση εκτός από το "0". Παραμένει αναμμένο όσο λειτουργεί ο φούρνος. Επιλέγοντας με τον διακόπτη, το φως ανάβει χωρίς να έχει ενεργοποιηθεί καμία από τις θερμαντικές αντιστάσεις.

1. ΕΠΙΛΟΓΗ ΛΕΙΤΟΥΡΓΙΑΣ

Για να επιλέξετε μια λειτουργία, στρέψτε το *κουμπί επιλογής* στο σύμβολο με τη λειτουργία του επιθυμείτε.

	ΦΩΣ Για να ανάψει το φως του φούρνου.
	ΣΥΜΒΑΤΙΚΟ Για το ψήσιμο οποιουδήποτε είδους φαγητού σε ένα μόνο ράφι.
	ΓΚΡΙΛ Για να ψήσετε στο γκριλ μπριζόλες, σουβλάκια, λουκάνικα, λαχανικά ογκρατέν, καθώς και για να φρυγανίσετε ψωμί. Όταν ψήνετε κρέας στο γκριλ, συνιστάται να χρησιμοποιείτε το λιπосуλλέκτη για τη συλλογή των χυμών ψησίματος: Τοποθετήστε το ταψί σε οποιοδήποτε επίπεδο κάτω από τη σχάρα και προσθέστε 200 ml πόσιμο νερό.
	ΜΟΝΟ ΚΑΤΩ Αυτή η λειτουργία μπορεί να χρησιμοποιηθεί για να ολοκληρώσετε το μαγείρεμα γεμιστών πίτας ή σουπες. Χρησιμοποιήστε αυτήν τη λειτουργία για τα τελευταία 10/15 λεπτά μαγειρέματος.
	ΕΠΑΝΩ ΜΕΡΟΣ Το επάνω θερμαντικό στοιχείο είναι ενεργοποιημένο. Η εξαιρετικά υψηλή και άμεση θερμοκρασία της ψησταριάς καθιστά δυνατό να ροδίσει η επιφάνεια των κρεάτων και των ψητών ενώ κλειδώνει τους χυμούς για να διατηρηθούν τρυφερά.

ΕΞΑΡΤΗΜΑΤΑ

ΣΧΑΡΑ



ΒΑΘΥ ΤΑΨΙ



ΤΑΨΙ ΨΗΣΙΜΑΤΟΣ

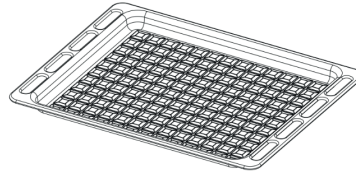

ΚΙΤ ΣΟΥΒΛΑΣ

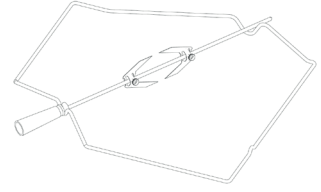

Ο αριθμός και ο τύπος των εξαρτημάτων μπορεί να διαφέρει ανάλογα με το μοντέλο που αγοράσατε. Μπορείτε να αγοράσετε ξεχωριστά και άλλα αξεσουάρ από την υπηρεσία εξυπηρέτησης πελατών.

ΤΟΠΟΘΕΤΗΣΗ ΣΧΑΡΩΝ ΚΑΙ ΑΛΛΩΝ ΑΞΕΣΟΥΑΡ ΣΤΟ ΦΟΥΡΝΟ

1. Τοποθετήστε τη σχάρα οριζόντια με το ανυψωμένο τμήμα «Α» στραμμένο προς τα πάνω (Εικ. 1Α, Εικ. 1Β)

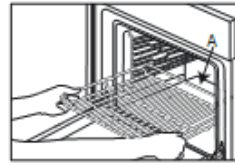

Εικ. 1Α

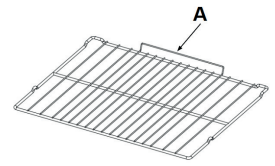





Εικ. 1Β



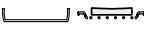
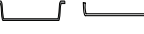
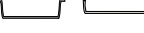
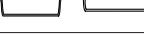

2. Άλλα αξεσουάρ, όπως ο λιποσυλλέκτης και η λαμαρίνα, τοποθετούνται με τον ίδιο τρόπο όπως η σχάρα (Εικ. 2).

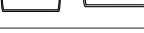
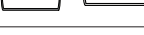
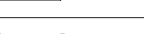
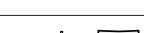
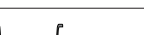
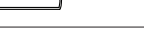
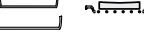
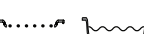
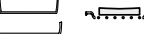
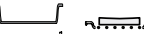

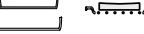
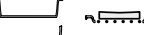
Εικ. 2

Στον πίνακα αναφέρεται η καλύτερη λειτουργία, εξαρτήματα και επίπεδο που πρέπει να χρησιμοποιηθούν για τους διαφορετικούς τύπους φαγητού. Η διάρκεια ψησίματος ξεκινά από τη στιγμή που τοποθετείται το φαγητό στο φούρνο, χωρίς να περιλαμβάνεται η προθέρμανση (εάν χρειάζεται). Οι θερμοκρασίες και οι χρόνοι ψησίματος είναι ενδεικτικά και εξαρτώνται από την ποσότητα του φαγητού και τον τύπο του εξαρτήματος που χρησιμοποιείται. Χρησιμοποιήστε αρχικά τις ελάχιστες συνιστώμενες τιμές και, εάν το φαγητό δεν έχει μαγειρευτεί αρκετά, προχωρήστε σε μεγαλύτερες τιμές. Χρησιμοποιήστε τα αξεσουάρ που παρέχονται και κατά προτίμηση σκουρόχρωμες μεταλλικές φόρμες γλυκού και ταψιά γενικής χρήσης. Μπορείτε επίσης να χρησιμοποιήσετε σκεύη και αξεσουάρ από πιρέξ ή στεατίτη, ωστόσο πρέπει να λάβετε υπόψη ότι ο χρόνος μαγειρέματος θα είναι λίγο μεγαλύτερος.

ΣΥΝΤΑΓΗ	ΛΕΙΤΟΥΡΓΙΑ	ΝΕΡΟ (g)	ΘΕΡΜΟΚΡΑΣΙΑ (°C)	ΔΙΑΡΚΕΙΑ (Min)	ΕΠΙΠΕΔΟ (αριθμός L) ΚΑΙ ΑΞΕΣΟΥΑΡ
Κέικ με ζύμη που φουσκώνει/αφράτα κέικ	ΣΥΜΒΑΤΙΚΟ	ΝΑΙ	170	30 - 50	L-2 
Γεμιστό κέικ (τσιζκέικ, στρόντσελ, φρουτόπιττα)	ΣΥΜΒΑΤΙΚΟ	ΝΑΙ	160-180	40-60	L-2 
Μπισκότα / Κουλουράκια	ΣΥΜΒΑΤΙΚΟ	ΝΑΙ	140	30 - 60	L-3 
Μικρά κέικ / Μάφιν	ΣΥΜΒΑΤΙΚΟ	ΝΑΙ	160 - 180	20 - 50	L-3 
Σουδάκια	ΣΥΜΒΑΤΙΚΟ	ΝΑΙ	170 - 200	20 - 50	L-3 
Μαρέγκα	ΣΥΜΒΑΤΙΚΟ	ΝΑΙ	80 - 100	120 - 200	L-3 
Πίτσα / Ψωμί / Φοκάτσια	ΣΥΜΒΑΤΙΚΟ	ΝΑΙ	190 - 250	15 - 50	L-2 
Αλμυρές πίτες (χορτόπιτα, κίς)	ΣΥΜΒΑΤΙΚΟ	ΝΑΙ	180	30 - 60	L-3 
Βολοβάν / αλμυρά κράκερ με φύλλο κρούστας	ΣΥΜΒΑΤΙΚΟ	ΝΑΙ	170 - 190	15 - 40	L-3 
Λαζάνια / Φλαν / Ζυμαρικά στο φούρνο / Κανελόνια	ΣΥΜΒΑΤΙΚΟ	ΝΑΙ	180 - 200	30 - 65	L-3 
Κοτόπουλο / κουνέλι / πάπια 1 kg	ΣΥΜΒΑΤΙΚΟ	ΝΑΙ	200 - 230	50 - 100	L-3 
Γαλοπούλα / Χήνα 3 kg	ΣΥΜΒΑΤΙΚΟ	ΝΑΙ	160 - 180	130 - 170	L-3 
Ψάρι φιλέτο / μπριζόλες	ΓΚΡΙΑ	—	230 - ΜΕΓ.	10 - 30	L-4 
Γεμιστά λαχανικά (ντομάτες, κολοκυθάκια, μελιτζάνες)	ΣΥΜΒΑΤΙΚΟ	ΝΑΙ	190 - 220	40 - 80	L-3 
Λαχανικά ογκρατέν	ΓΚΡΙΑ	—	230 - ΜΕΓ.	10 - 30	L-4 
Φρυγανισμένο ψωμί	ΓΚΡΙΑ	5'	ΜΕΓ	1 - 2	L-4 
Λουκάνικα / σουβλάκια / παϊδάκια / χάμπουργκερ	ΓΚΡΙΑ	—	230 - ΜΕΓ.	15 - 30	L-4 
Ψητές πατάτες	ΣΥΜΒΑΤΙΚΟ	ΝΑΙ	190 - 220	40 - 80	L-3 
Μπούτι αρνίσιο / Κότσι	ΣΥΜΒΑΤΙΚΟ	ΝΑΙ	200 - 230	50 - 100	L-3 

ΕΞΑΡΤΗΜΑΤΑ					
	Σχάρα	Ταψί ψησίματος ή ταψί για κέικ πάνω στη σχάρα	Ταψί ψησίματος / Λιποσυλλέκτης ή ταψί ψησίματος στη σχάρα	Λιποσυλλέκτης / Ταψί ψησίματος	Λιποσυλλέκτης / Ταψί ψησίματος με 200 ml νερό

ΚΑΘΑΡΙΣΜΟΣ ΚΑΙ ΣΥΝΤΗΡΗΣΗ

ΚΛΕΙΣΤΕ ΤΟΝ ΚΥΡΙΟ ΔΙΑΚΟΠΤΗ ΚΑΙ ΒΕΒΑΙΩΘΕΙΤΕ ΟΤΙ Η ΚΟΥΖΙΝΑ ΕΙΝΑΙ ΚΡΥΑ ΠΡΙΝ ΤΗΝ ΚΑΘΑΡΙΣΤΕ. ΠΡΙΝ ΤΗΝ ΑΝΑΨΕΤΕ ΠΑΛΙ, ΒΕΒΑΙΩΘΕΙΤΕ ΟΤΙ ΟΛΟΙ ΟΙ ΔΙΑΚΟΠΤΕΣ ΕΙΝΑΙ ΣΕ ΘΕΣΗ ΑΠΕΝΕΡΓΟΠΟΙΗΣΗΣ.

Μη χρησιμοποιείτε εξοπλισμό καθαρισμού με ατμό. Χρησιμοποιείτε γάντια κατά τη διάρκεια όλων των εργασιών.

Κάντε τις απαραίτητες ενέργειες με τον φούρνο κρύο. Αποσυνδέστε τη συσκευή από το ηλεκτρικό δίκτυο.

Μην χρησιμοποιείτε μεταλλικά σφουγγαράκια, λειαντικά συρματόκρια ή λειαντικά/διαβρωτικά καθαριστικά, καθώς μπορεί να καταστρέψουν τις επιφάνειες της συσκευής.

Αποσυνδέστε τη συσκευή από το ηλεκτρικό δίκτυο.

Σεβασμός και διατήρηση του περιβάλλοντος

- Όποτε είναι δυνατόν, αποφύγετε την προθέρμανση του φούρνου και προσπαθείτε πάντα να τον γεμίζετε. Ανοίξτε την πόρτα του φούρνου όσο το δυνατόν λιγότερο γιατί χάνεται θερμότητα κάθε φορά που ανοίγει. Για να εξοικονομήσετε σημαντική ποσότητα ενέργειας, απλώστε τον φούρνο 5 έως 10 λεπτά πριν από το τέλος του προγραμματισμένου χρόνου μαγειρέματος και χρησιμοποιήστε τη θερμότητα που συνεχίζει να παράγει ο φούρνος.
- Διατηρήστε τα λάστιχα καθαρά και τακτοποιημένα για να αποτρέψετε τυχόν απώλειες ενέργειας από την πόρτα
- Εάν έχετε συμβόλαιο χρονομετρημένης χρέωσης ηλεκτρικής ενέργειας, η επιλογή «καθυστερήσει μαγειρέματος» θα διευκολύνει την εξοικονόμηση χρημάτων μεταφέροντας τη λειτουργία σε φθηνότερες χρονικές περιόδους.
- Η βάση της κατσαρόλας ή του τηγανιού πρέπει να καλύπτει εντελώς τη ζεστή εστία. Εάν είναι μικρότερη, θα σπαταληθεί πολύτιμη ενέργεια και οι κατσαρόλες που βράζουν αφήνουν επικαλυμμένα υπολείμματα που μπορεί να είναι δύσκολο να αφαιρεθούν.
- Μαγειρέψτε το φαγητό σας σε κλειστές κατσαρόλες ή τηγάνια με καλά προσαρμοσμένα καπάκια και χρησιμοποιήστε όσο το δυνατόν λιγότερο νερό. Το μαγείρεμα χωρίς καπάκι αυξάνει σε μεγάλο βαθμό την κατανάλωση ενέργειας
- Χρησιμοποιήστε καθαρά επίπεδες κατσαρόλες και τηγάνια
- Αν μαγειρεύετε κάτι που διαρκεί πολύ, αξίζει να χρησιμοποιήσετε μια χύτρα ταχύτητας, η οποία είναι δύο φορές πιο γρήγορη και εξοικονομεί το ένα τρίτο της ενέργειας.

Απενεργοποίηση της συσκευής

Αποσυνδέστε τη συσκευή σας από την παροχή ρεύματος πριν εκτελέσετε οποιαδήποτε εργασία σε αυτήν.

Το κάλυμμα *

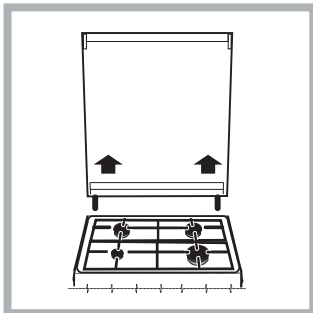

Εάν η κουζίνα είναι εξοπλισμένη με γυάλινο κάλυμμα, αυτό το κάλυμμα πρέπει να καθαρίζεται με χλιαρό νερό. Μη χρησιμοποιείτε αποξεστικά προϊόντα.

Μπορείτε να αφαιρέσετε το κάλυμμα για να διευκολύνετε τον καθαρισμό της περιοχής πίσω από την εστία. Ανοίξτε πλήρως το κάλυμμα και τραβήξτε το προς τα πάνω (βλ. εικόνα).

! Μην κλείνετε το κάλυμμα όταν οι

καυστήρες είναι αναμμένοι ή όταν είναι ακόμα ζεστοί.

Συντήρηση στρόφιγγας αερίου

Με την πάροδο του χρόνου, οι στρόφιγγες μπορεί να μπλοκάρουν ή να περιστρέφονται δύσκολα. Εάν συμβεί αυτό, η στρόφιγγα πρέπει να αντικατασταθεί.

ΕΞΩΤΕΡΙΚΕΣ ΕΠΙΦΑΝΕΙΕΣ

- Καθαρίστε τις επιφάνειες με ένα υγρό πανί με μικροϊνες. Εάν υπάρχουν πολλές ακαθαρσίες, προσθέστε στο νερό λίγες σταγόνες απορρυπαντικού με ουδέτερο pH. Στεγνώστε τα με ένα στεγνό πανί.

- Μην χρησιμοποιείτε διαβρωτικά ή αποξεστικά απορρυπαντικά. Εάν κάποιο από αυτά τα προϊόντα έρθει κατά λάθος σε επαφή με τις επιφάνειες της συσκευής, καθαρίστε το αμέσως με ένα υγρό πανί με μικροϊνες.

ΜΕΤΑΚΙΝΗΣΗ ΑΝΩ ΑΝΤΙΣΤΑΣΗΣ ΓΚΡΙΑ

- Αφαιρέστε τις πλαϊνές βοηθητικές σχάρες συγκράτησης.
- Τραβήξτε λίγο την αντίσταση προς τα έξω (Εικ. 1 και χαμηλώστε την (Εικ. 2).
- Για να επαναφέρετε την αντίσταση στη θέση της, ανασηκώστε την τραβώντας την ελαφρώς προς τη μεριά σας και βεβαιωθείτε ότι κάθεται πάνω στα πλευρικά στηρίγματα.

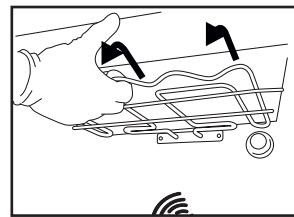

Εικ. 1

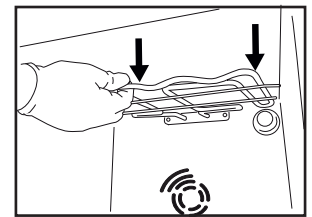

Εικ. 2

ΕΣΩΤΕΡΙΚΕΣ ΕΠΙΦΑΝΕΙΕΣ

- Μετά τη χρήση, αφήστε τον φούρνο να κρυώσει και καθαρίστε τον, κατά προτίμηση ενώ είναι ακόμη ζεστός, για να αφαιρέσετε τις επικαθίσεις ή τους λεκέδες που δημιουργούνται από τα υπολείμματα τροφών. Για να απομακρύνετε τυχόν συμπίκνωμα που σχηματίστηκε από το μαγείρεμα φαγητών με υψηλή περιεκτικότητα σε νερό, αφήστε το φούρνο να κρυώσει εντελώς και στη συνέχεια καθαρίστε με ένα ύφασμα ή σφουγγάρι.
- Καθαρίζετε το γυαλί της πόρτας με ειδικό υγρό απορρυπαντικό.

ΕΞΑΡΤΗΜΑΤΑ

Αφήστε τα να μουλιάσουν σε νερό με απορρυπαντικό μετά τη χρήση. Χρησιμοποιήστε γάντια φούρνου για το χειρισμό τους, εάν είναι ακόμη ζεστά. Τα υπολείμματα φαγητών μπορούν να αφαιρεθούν εύκολα με κατάλληλη βούρτσα ή σφουγγαράκι.

ΑΝΤΙΚΑΤΑΣΤΑΣΗ ΤΟΥ ΦΩΤΟΣ

- Αποσυνδέστε το φούρνο από την ηλεκτρική τροφοδοσία.
- Ξεβιδώστε το καπάκι από το φως, αντικαταστήστε το λαμπτήρα και βιδώστε ξανά το καπάκι.

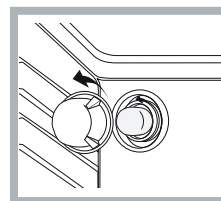

- Συνδέστε ξανά τον φούρνο στην ηλεκτρική τροφοδοσία.

Σημείωση: Χρησιμοποιήστε 40W/230 V τύπου G9

Ο λαμπτήρας που χρησιμοποιείται στη συσκευή είναι ειδικά σχεδιασμένος για οικιακές συσκευές και δεν είναι κατάλληλος για το γενικό φωτισμό δωματίου μέσα στο σπίτι (Κανονισμός ΕΚ αριθ. 244/2009).

- Μη χειρίζεστε τους λαμπτήρες με γυμνά χέρια τα δακτυλικά αποτυπώματα θα μπορούσαν να τα καταστρέψουν. Μην χρησιμοποιήσετε το φούρνο πριν

ΚΑΘΑΡΙΣΜΟΣ ΦΟΥΡΝΟΥ ΜΕ ΤΗ ΒΟΗΘΕΙΑ ΑΤΜΟΥ

Αυτή η μέθοδος καθαρισμού συνιστάται ιδιαίτερα μετά το μαγείρεμα πολύ λιπαρών (ψητών) κρεάτων.

Αυτή η διαδικασία καθαρισμού επιτρέπει τη διευκόλυνση απομάκρυνσης της βρωμιάς από τα τοιχώματα του φούρνου με την παραγωγή ατμού που δημιουργείται στο εσωτερικό του θαλάμου του φούρνου για ευκολότερο καθάρισμα. !

Σημαντικό! Πριν ξεκινήσετε τον καθαρισμό με ατμό:

- Αφαιρέστε τυχόν υπολείμματα φαγητού και λίπος από το κάτω μέρος του φούρνου.

- Αφαιρέστε τυχόν εξαρτήματα του φούρνου (σχάρες και ταψιά). Εκτελέστε τις παραπάνω λειτουργίες σύμφωνα με την ακόλουθη διαδικασία:

1. Ρίξτε 250 ml πόσιμο νερό στο ταψί του φούρνου, τοποθετώντας το στο κάτω ράφι. Στα μοντέλα όπου το ταψί δεν υπάρχει, χρησιμοποιήστε ένα ταψί και τοποθετήστε το στο στόμιο στο κάτω ράφι:

2. επιλέξτε τη λειτουργία του φούρνου ΣΥΜΒΑΤΙΚΟ  και ρυθμίστε τη θερμοκρασία στους 90 °C.

3. Διατηρήστε το στον φούρνο για 35 λεπτά.

4. σβήστε το φούρνο.

5. Μόλις κρυώσει ο φούρνος, μπορείτε να ανοίξετε την πόρτα για να ολοκληρώσετε τον καθαρισμό με νερό και ένα υγρό πανί.

6. Αφαιρέστε τυχόν υπολείμματα νερού από τον θάλαμο μετά το τέλος του καθαρισμού

Όταν ολοκληρωθεί ο καθαρισμός με ατμό, μετά το μαγείρεμα ιδιαίτερα λιπαρών τροφών ή όταν το λίπος είναι δύσκολο να αφαιρεθεί, μπορεί να χρειαστεί να ολοκληρώσετε τον καθαρισμό με την παραδοσιακή μέθοδο που περιγράφεται στην προηγούμενη παράγραφο. Πραγματοποιήστε τον καθαρισμό

ΑΦΑΙΡΕΣΗ ΚΑΙ ΕΠΑΝΑΤΟΠΟΘΕΤΗΣΗ ΤΖΑΜΙΟΥ ΠΟΡΤΑΣ ΤΟΥ ΦΟΥΡΝΟΥ

1. Για να αφαιρέσετε την πόρτα, ανοίξτε εντελώς και κατεβάστε τα άγκιστρα έως ότου φτάσουν σε θέση απασφάλισης.
2. Κλείστε την πόρτα όσο περισσότερο μπορείτε.

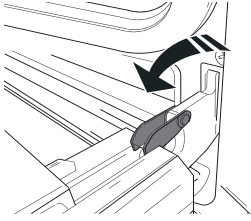

Πιάστε καλά την πόρτα και με τα δύο χέρια – μην την κρατάτε από τη χειρολαβή.

Απλά αφαιρέστε την πόρτα ενώ την κλείνετε τραβώντας προς τα επάνω (a) ταυτόχρονα έως ότου βγει από την έδρα της (b).

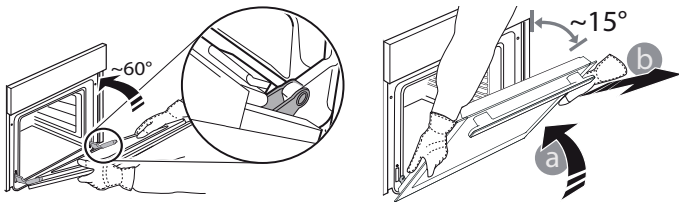

Ακουμπήστε την πόρτα στη μία πλευρά, πάνω σε μια μαλακή επιφάνεια.

3. Επανατοποθετήστε την πόρτα μετακινώντας την προς την πλευρά του φούρνου, ευθυγραμμίζοντας τους γάντζους των μεντεσέδων με τις έδρες τους και ασφαλίζοντας την επάνω πλευρά στην έδρα του κάθε μεντεσέ.

4. Χαμηλώστε την πόρτα και στη συνέχεια ανοίξτε την εντελώς.

Χαμηλώστε τα άγκιστρα στην αρχική τους θέση. Βεβαιωθείτε ότι τα κατεβάσατε εντελώς κάτω.

5. Δοκιμάστε να κλείσετε την πόρτα και βεβαιωθείτε ότι είναι ευθυγραμμισμένη με τον πίνακα ελέγχου. Διαφορετικά, επαναλάβετε τα παραπάνω βήματα.

ΚΛΙΚ ΓΙΑ ΚΑΘΑΡΙΣΜΟ - ΚΑΘΑΡΙΣΜΟΣ ΤΖΑΜΙΟΥ

1. Αφού βγάλετε την πόρτα και την ακουμπήσετε σε μια μαλακή επιφάνεια με τη χειρολαβή προς τα κάτω, πιέστε ταυτόχρονα τα δύο κλικ συγκράτησης και αφαιρέστε την άνω γωνία της πόρτας τραβώντας προς την πλευρά σας.

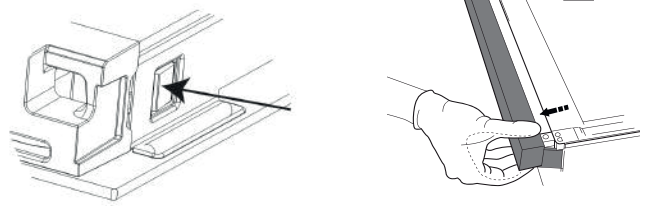

2. Σηκώστε και κρατήστε σταθερά το εσωτερικό τζάμι και με τα δύο χέρια, αφαιρέστε το και τοποθετήστε το σε μια μαλακή επιφάνεια πριν το καθαρίσετε.

3. Κατά την επανασυναρμολόγηση του τζαμιού της εσωτερικής πόρτας, τοποθετήστε σωστά το γυάλινο πλαίσιο, ώστε το κείμενο που είναι γραμμένο στο πάνελ να μην αντιστρέφεται και να είναι ευανάγνωστο.

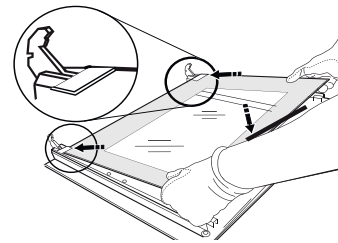

4. Επανατοποθετήστε την άνω γωνία: ένα κλικ δείχνει ότι τοποθετήθηκε σωστά. Βεβαιωθείτε ότι η τσιμούχα είναι καλά σταθεροποιημένη πριν επανατοποθετήσετε την πόρτα.

ΑΝΤΙΜΕΤΩΠΙΣΗ ΠΡΟΒΛΗΜΑΤΩΝ

Τι να κάνετε εάν.... Πιθανές αιτίες

Ο φούρνος δεν λειτουργεί. Διακοπή ρεύματος.
Αποσύνδεση από την παροχή ρεύματος

Λύσεις

Βεβαιωθείτε ότι ο φούρνος τροφοδοτείται με ρεύμα και ότι είναι σωστά συνδεδεμένος στην πρίζα. Σβήστε και ανάψτε ξανά το φούρνο για να διαπιστώσετε εάν η βλάβη παραμένει.

ΚΕΝΤΡΟ ΕΞΥΠΗΡΕΤΗΣΗΣ ΠΕΛΑΤΩΝ

Για να έχετε τεχνική υποστήριξη, καλέστε τον αριθμό που παρέχεται στο βιβλιαράκι εγγύησης που παρέχεται μαζί με το προϊόν ακολουθώντας τις οδηγίες στην ιστοσελίδα.

Προετοιμαστείτε ώστε να μπορείτε να παρέχετε:

- Μια σύντομη περιγραφή του προβλήματος
- Τον ακριβή τύπο και μοντέλο του προϊόντος σας
- Τον κωδικό σέρβις (ο αριθμός μετά τη λέξη SERVICE στην πινακίδα αναγνώρισης που υπάρχει στο προϊόν, η οποία είναι ορατή από την εσωτερική γωνία όταν η πόρτα του φούρνου είναι ανοιχτή)
- την πλήρη διεύθυνσή σας.
- Ένα νούμερο επικοινωνίας.

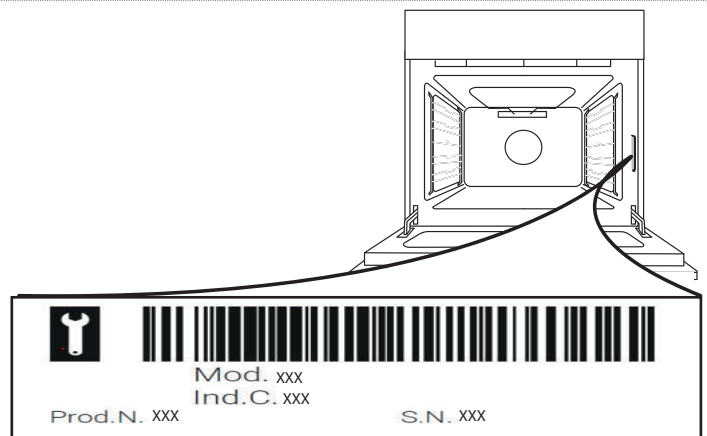

Σημείωση: Αν απαιτούνται επισκευές, επικοινωνήστε με ένα εξουσιοδοτημένο κέντρο σέρβις που εγγυάται τη χρήση γνήσιων ανταλλακτικών και τη σωστή διεξαγωγή των επισκευών.

Για περισσότερες πληροφορίες σχετικά με την εγγύηση, ανατρέξτε στο εσωκλειστο βιβλιαράκι εγγύησης.

OBAVEZNO PROČITAJTE I PRIDRŽAVAJTE SE

⚠Ove su upute valjane ako se na uređaju nalazi simbol dotične države. Ako se na uređaju ne nalazi simbol, pogledajte tehničke upute koje sadrže potrebne upute koje se tiču izmjena na uređaju kako bi se prilagodio uvjetima uporabe u dotičnoj zemlji.

⚠PAŽNJA: Upotreba plinskog štednjaka stvara toplinu, vlagu i proizvode izgaranja u prostoriji u kojoj je postavljen. Pazite da se kuhinja dobro prozračuje posebice dok se uređaj upotrebljava: držite otvore za prirodnu ventilaciju otvorenima ili ugradite uređaj za mehaničku ventilaciju (napu). Duža i intenzivnija uporaba uređaja može zahtijevati dodatnu ventilaciju, kao što je otvaranje prozora ili učinkovitiju ventilaciju, primjerice pojačavanje razine mehaničke ventilacije (ako je moguće).

⚠Ako se točno ne pridržavate uputa iz ovog priručnika, može doći do požara ili eksplozije, a posljedično do oštećenja imovine ili ozljeda.

Prije upotrebe kućanskog uređaja pažljivo pročitajte sigurnosne upute. Sačuvajte ih za buduću referencu.

Ovaj priručnik i sam aparat sadrže važna sigurnosna upozorenja kojih se morate stalno pridržavati. Proizvođač otklanja svaku odgovornost u slučaju nepoštivanja sigurnosnih uputa, za neprikladno korištenje ili za pogrešno podešavanje komandi.

⚠UPOZORENJE: Ako je površina ploče za kuhanje napukla, nemojte upotrebljavati uređaj - opasnost od strujnog udara.

⚠UPOZORENJE: Opasnost od požara: Nemojte čuvati predmete na površinama za kuhanje.

⚠PAŽNJA: Postupak kuhanja mora se nadzirati. Kratki postupak kuhanja mora se neprestano nadzirati.

⚠UPOZORENJE: Pripremanje hrane na masnoći ili ulju bez nadzora ugradbene ploče može biti opasno: opasnost od požara. NIKADA nemojte gasiti požar vodom, već isključite uređaj i pokrijte plamen, npr. poklopcem ili vatrootpornom dekom.

⚠Ne upotrebljavajte ploču za kuhanje kao radnu površinu ili oslonac.

Odjeću ili druge zapaljive materijale ne približavajte uređaju dok se sastavni dijelovi potpuno ne ohlade: opasnost od požara.

⚠Vrlo maloj djeci (0 – 3 godina) ne dopuštajte pristup uređaju. Maloj djeci (3 – 8 godina) ne dopuštajte pristup uređaju ako nisu pod nadzorom. Djeca starija od 8 godina i osobe smanjenih fizičkih, osjetilnih i mentalnih sposobnosti ili osobe bez dovoljnog iskustva i znanja mogu koristiti uređaj samo ako su pod nadzorom ili su dobili upute o sigurnom rukovanju uređajem te ako razumiju potencijalne opasnosti. Djeca se ne smiju igrati s apa-

ratom. Djeca ne smiju čistiti niti održavati uređaj bez nadzora.

⚠PAŽNJA: U slučaju pucanja stakla grijaće ploče: – odmah zatvorite sve plamenike i sve električne grijače i izolirajte uređaj od napajanja - ne dirajte površinu uređaja; – nemojte upotrebljavati uređaj



Stakleni poklopac može puknuti unutra ako se zagrijava. Zatvorite sve plamenike i električne ploče prije zatvaranja poklopca. Nemojte spuštati poklopac kad plamenik gori

⚠UPOZORENJE: Uređaj i njegovi dostupni dijelovi zagrijavaju se prilikom uporabe. Pazite da ne dodirujete grijače. Djeca mlađa od 8 godina trebaju se držati podalje od uređaja, osim ako su neprestano pod nadzorom

⚠Uređaj nikad nemojte ostavljati bez nadzora prilikom upotrebe. Ako je uređaj prikladan za upotrebu sonde, upotrebljavajte samo sondu temperature preporučenu za ovu pećnicu: opasnost od požara.

⚠Odjeću ili druge zapaljive materijale ne približavajte uređaju dok se sastavni dijelovi potpuno ne ohlade: opasnost od požara. Uvijek pazite prilikom kuhanja namirnica bogatih masnoćom ili uljem ili prilikom dodavanja alkoholnih pića: opasnost od požara. Za uklanjanje posuda i dodatnog pribora upotrijebite rukavice za pećnicu. Po završetku kuhanja pažljivo otvorite vrata i pustite da vrući zrak ili para postupno izađu prije pristupanja unutrašnjosti: opasnost od opekotina. Ne prekrivajte izlaze za vrući zrak na prednjem dijelu pećnice: opasnost od požara.

⚠Pazite kada su vrata pećnice otvorena ili spuštena kako biste izbjegli udaranje u vrata.

Kada u unutrašnjost postavljate rešetku pazite da je graničnik okrenut prema gore i u stražnjem dijelu unutrašnjosti.

Uređaj ne smije raditi dulje od 15 s. Ako se nakon 15 s plamenik i dalje nije uključio, prestanite upravljati uređajem i otvorite vrata odjeljka i/ili pričekajte najmanje 1 min prije no što ponovno pokušate upaliti plamenik.

DOZVOLJENI RASPON UPOTREBE

⚠PAŽNJA: Uređaj nije namijenjen za rad pomoću vanjskog uređaja za uključivanje kao što je mjerač vremena ili odvojeni sustav daljinskog upravljanja.

⚠Ovaj uređaj namijenjen je upotrebi u kućanstvima i na sličnim mjestima, kao što su: kuhinje za osoblje u trgovinama, uredi i druge objekti u kojima se radi; seoske kuće; za goste u hotelima, motelima ili sličnim smještajnim jedinicama.

⚠Ne dopušta se nikakva druga uporaba (npr. grijanje prostorija).

⚠Ovaj uređaj nije namijenjen za profesionalnu upotrebu. Nemojte koristiti ovaj uređaj na otvorenom prostoru.

⚠ Nemojte odlagati eksplozivne ili zapaljive predmete (npr. benzin ili spremnike raspršivača) u uređaj ili u njegovu blizinu: opasnost od požara.

⚠ Koristite lonce i tavice čija je širina dna ista ili malo veća od plamenika (pogledajte odgovarajuću tablicu). Pazite da lonci na rešetkama ne prelaze rubove površine za kuhanje.

⚠ Nepravilna upotreba rešetki može dovesti do oštećenja ploče za kuhanje: mreže ne okrećite naopak i ne gurajte ih preko ploče za kuhanje.

Ne dopustite da plamen plamenika ide preko ruba lonca.

Ne dopustite da plamen plamenika ide preko ruba lonca.

Nemojte koristiti: Pekače od lijevanog željeza, kameno posuđe, lonce i tave od terakote, difuzore topline poput metalne mreže ili bilo koje druge vrste. Dva plamenika istovremeno za jednu posudu (npr. za kotlić s ribom).

Ako je zbog lokalnih uvjeta dovoda plina otežano paljenje plamenika, preporučuje se da ponovite radnju s gumbom okrenutim u položaj malog plamena.

U slučaju montiranja kuhinjske nape iznad ploče za kuhanje, molimo vas slijediti upute o pravilnoj udaljenosti.

Mala bi djeca mogla progutati zaštitne gumene nožice ispod rešetaka i ugušiti se. Nakon skidanja rešetki provjerite jesu li sve nožice ispravno namještene.

POSTAVLJANJE

⚠ Pri postavljanju, uređajem moraju rukovati dvije ili više osoba: opasnost od ozljeda. Za raspakiranje i postavljanje aparata upotrijebite zaštitne rukavice: opasnost od porezotina.

⚠ Električno i plinsko spajanje mora biti izvedeno u skladu s lokalnim propisima.

⚠ Postavljanje, uključujući dovod vode (ako je uređaj opremljen) i električne priključke te popravke smije obavljati samo kvalificirani tehničar. Nemojte popravljati ni zamjenjivati bilo koji dio aparata, osim ako to nije izričito navedeno u priručniku za upotrebu. Nemojte djeci dozvoliti da se približavaju mjestu postavljanja. Nakon uklanjanja ambalaže s proizvoda, provjerite da tijekom transporta nije došlo do oštećenja. U slučaju problema obratite se distributeru ili najbližem postprodajnom servisu. Nakon postavljanja otpadni materijal pakiranja (plastiku, dijelove od stiropora itd.) odložite van dohvata djece: opasnost od gušenja. Uređaj se prije postavljanja mora isključiti iz napajanja: opasnost od električnog udara. Pazite da za vrijeme postavljanja uređaj ne ošteti električni kabel: opasnost od požara ili električnog udara. Uređaj uključite tek po završetku postavljanja.

⚠ UPOZORENJE: Izmjene na uređaju i način njegova postavljanja od osnovne su važnosti za sigurno i ispravno korištenje uređaja u svim dodatnim zemljama.

⚠ Upotrebljavajte regulatore tlaka prikladne za tlak plina naveden u uputama.

⚠ Prostorija mora biti opremljena sustavom za odvod zraka koji odvodi plinove izgaranja.

⚠ Prostorija ujedno mora dopuštati ispravnu cirkulaciju zraka jer je zrak potreban kako bi do

izgaranja došlo prirodnim putem. Protok zraka ne smije biti manji od 2 m³/h po kW instalirane snage.

⚠ Sustav cirkulacije zraka može uzimati zrak izravno izvana putem cijevi unutarjeg presjeka od najmanje 100 cm²; otvor ne smije biti podložan blokiranju.

⚠ Sustav može osigurati zrak potreban za izgaranje i neizravno, tj. iz susjednih prostorija u kojima su postavljene cijevi za cirkulaciju zraka kao što je gore navedeno. Međutim, te prostorije ne smiju biti zajedničke prostorije, spavaće sobe ili prostorije koje predstavljaju požarnu opasnost.

⚠ Ukapljeni naftni plin se spušta na tlo jer je teži od zraka. Stoga bi prostorije u kojima se nalaze boce s LPG-om također trebale imati odušnike kako bi plin mogao izlaziti u slučaju propuštanja. Zbog toga se boce s LPG-om, bez obzira jesu li djelomično ili potpuno pune, ne smiju postaviti ili čuvati u prostorijama ili skladišnim prostorima koji su ispod razine tla (podrumi itd.). Preporučuje se da u prostoriji držite samo onaj spremnik koji koristite i da ga postavite tako da nije izložen toplini od vanjskih izvora (pećnice, kamini, peći itd.) koji bi mogli podići temperaturu spremnika iznad 50°C.

Ako se gumbi plamenika teško okreću, obratite se postprodajnoj službi koja može zamijeniti dovod plamenika ako se utvrdi da je neispravan. Otvori koji se koriste za ventilaciju i disperziju topline nikad ne smiju biti prekriveni.

⚠ Uređaj skinite s podnožja od pjenastog polistirena tek u trenutku postavljanja.

Priključivanje krute cijevi (bakrene ili čelične). Ako se tlak plina razlikuje od njegove preporučene vrijednosti tlaka, odgovarajući regulator tlaka mora se postaviti na ulaznu cijev u skladu s važećim nacionalnim propisima.

⚠ Uređaj nemojte postavljati iza ukrasnih vrata: opasnost od požara.



Ako je uređaj postavljen na postolju, mora se poravnati i pričvrstiti na zid pomoću isporučene lanca da bi se spriječilo da uređaj sklizne s postolja.



UPOZORENJE: Da bi se spriječilo prevrtanje uređaja, mora se ugraditi pričvrtni lanac. Pogledajte upute za postavljanje.

SPAJANJE NA PLIN

⚠ UPOZORENJE: Prije postavljanja, provjerite jesu li usklađeni lokalni uvjeti distribucije (vrsta i tlak plina) i konfiguracija uređaja.

⚠ Provjerite odgovara li dovod plina vrijednostima navedenima u tablici 1 („Specifikacije plamenika i mlaznice“).

⚠ UPOZORENJE: Uvjeti konfiguracije za ovaj uređaj navedena su na naljepnici (ili podatkovnoj pločici).

⚠ UPOZORENJE: Ovaj uređaj nije priključen na uređaj za odvođenje produkata izgaranja. Mora se instalirati i priključiti u skladu s važećim propisima o instalacijama. Posebnu pozornost potrebno je posvetiti odgovarajućim uvjetima vezanim uz ventila-

ciju.

⚠ Ako je uređaj spojen na tekući plin, regulacijski vijak mora se zategnuti što je čvršće moguće.

⚠ VAŽNO: Kada je ugrađen plinski spremnik ili plinska boca, mora se pravilno smjestiti (u uspravnom položaju).

⚠ UPOZORENJE: Taj postupak mora izvršiti kvalificirani tehničar

⚠ Upotrijebite isključivo savitljivu ili krutu metalnu cijev za priključak plina.

⚠ Priključivanje krute cijevi (bakrene ili čelične) Priključivanje na sustav plina mora se obaviti tako da ni na koji način ne opterećuje uređaj. Tu je i podesivi nastavak cijevi u obliku slova L na dobavnoj rampi uređaja koji se postavlja da bi se spriječila curenja. Brtva se uvijek mora zamijeniti nakon okretanja cijevne spojnice (brtva se isporučuje s uređajem). Cijevni priključak za dovod plina je navojna plinska 1/2 cilindrična muška spojnica.

⚠ Priključivanje savitljive cijevi od nehrđajućeg čelika bez brtve na nastavak s navojima.

Cijevni priključak za dovod plina je navojna plinska 1/2 cilindrična muška spojnica. Ove se cijevi moraju postaviti tako da nikad nisu duže od 2000 mm kada su u potpunosti produžene. Kad je spajanje izvedeno, provjerite da savitljiva metalna cijev ne dodiruje dijelove u pokretu i da nije stisnuta. Upotrebljavajte isključivo cijevi i brtve sukladne s važećim nacionalnim propisima.

⚠ VAŽNO: Ako se upotrebljava crijevo od nehrđajućeg čelika, treba ga spojiti tako da ne dodiruje niti jedan pokretni dio namještaja (npr. ladicu). Mora prolaziti kroz područje bez prepreka i gdje se može pregledati cijelom duljinom.

⚠ Uređaj se mora spojiti na glavni dovod plina ili plinsku bocu u skladu s važećim nacionalnim propisima. Prije spajanja, provjerite je li uređaj kompatibilan s dovodom plina koji želite upotrebljavati. Ako nije, pridržavajte se uputa navedenih u odlomku „Prilagođavanje drugim vrstama plina“.

⚠ Nakon spajanja dovoda plina sapunicom provjerite ima li propuštanja. Upalite plamenike i okrenite gumbe od maksimalnog 1* do minimalnog položaja 2* kako biste provjerili stabilnost plamena.

⚠ Priključivanje na plinsku mrežu ili plinsku bocu može se obaviti s pomoću savitljivog gumenog ili čeličnog crijeva, u skladu s važećim nacionalnim propisima.

PRIJELAZ NA RAZLIČITE VRSTE PLINA

(Ovaj zahvat mora obaviti kvalificirani tehničar.)

⚠ Da biste prilagodili uređaj vrsti plina koji je drugačiji od vrste za koju je proizveden (naveden na nazivnoj pločici), pridržavajte se opisanih koraka navedenih nakon instalacijskih crteža.

ELEKTRIČNA UPOZORENJA

⚠ VAŽNO: Informacije o potrošnji struje i naponu nalaze se na nazivnoj pločici.

⚠ Nazivna pločica se nalazi na prednjem rubu pećnice (vidi se kad su vrata otvorena).

⚠ Mora postojati mogućnost isključivanja uređaja iz struje uklanjanjem priključka ako je on dostupan ili to učiniti pomoću dostupne sklopke s više položaja instalirane uz utičnicu u skladu s pravilima ožičenja i uređaj mora biti uzemljen u skladu s nacionalnim sigurnosnim standardima za električnu struju.

⚠ Kabel za napajanje mora biti dovoljno dug da bi se uređaj, nakon postavljanja u element, moglo priključiti na izvor napajanja. Ne povlačite kabel za napajanje.

⚠ Nemojte koristiti produžne kabele, višestruke utičnice ili adaptere. Nakon postavljanja električni dijelovi ne smiju biti dostupni korisniku. Uređaj ne upotrebljavajte kada ste mokri ili bos. Uređaj ne upotrebljavate ako su njegov dovodni kabel ili utikač oštećeni, ako ne radi ispravno ili ako je oštećen ili je pao na tlo.

⚠ Ako je kabel za napajanje oštećen, istim ga mora zamijeniti proizvođač, ovlaštenu servisnu osobu ili osobu slične kvalifikacije kako biste izbjegli opasne situacije: opasnost od strujnog udara.

⚠ Ako je potrebno zamijeniti kabel za napajanje, obratite se ovlaštenom servisnom centru.

⚠ UPOZORENJE: Prije zamjene žarulje svakako isključite uređaj kako biste izbjegli mogućnost strujnog udara.

ČIŠĆENJE I ODRŽAVANJE

⚠ UPOZORENJE: Provjerite je li uređaj isključen ili odspojen iz napajanja prije obavljanja bilo kojeg zahvata održavanja; nikad nemojte upotrebljavati uređaje za čišćenje parom: opasnost od strujnog udara.

⚠ Nemojte upotrebljavati gruba abrazivna sredstva za čišćenje ili oštre metalne strugače za čišćenje stakla na vratima pećnice jer mogu oštetiti površinu, a to može uzrokovati rasprsku stakla.

⚠ Ne koristite abrazivne ili korozivne proizvode, sredstva za čišćenje na bazi klora ili strugače za tave.

⚠ Provjerite da se uređaj ohladio prije čišćenja ili obavljanja održavanja. – opasnost od opekotina.

⚠ UPOZORENJE: Isključite uređaj prije zamjene žarulje: opasnost od strujnog udara.

⚠ Da biste izbjegli oštećenja električnih uređaja za paljenje, nemojte ih upotrebljavati kada se plamenici ne nalaze u njihovim kućištima.

Zaštitne rukavice nosite prilikom čišćenja i obavljanja zahvata održavanja.

ODLAGANJE AMBALAŽNOG MATERIJALA

Ambalažni materijal može se u potpunosti reciklirati i označen je simbolom recikliranja ♻. Različiti dijelovi ambalaže moraju se zbrinuti na odgovarajući način i u skladu s lokalnim zakonskim propisima za odlaganje otpada.

ODLAGANJE KUĆANSKIH UREĐAJA

Ovaj uređaj proizveden je od materijala koji se može reciklirati ili ponovno iskoristiti. Zbrinite ga sukladno lokalnim pravilnicima o zbrinjavanju otpada. Radi detaljnijih informacija o postupanju, uporabi i recikliranju električnih kućanskih aparata, obratite se nadležnom mjesnom uredu, službi za skupljanje komunalnog otpada ili trgovini u kojoj ste aparat kupili. Ovaj je uređaj označen u skladu s europskom Direktivom 2012/19/EU o otpadnoj električnoj i elektroničkoj opremi (OEEO) i uredbama o otpadnoj električnoj i elektroničkoj opremi iz 2013. (sukladno izmjenama i dopunama). Osigurajte li ispravno odlaganje tog proizvoda, pomoći ćete u sprječavanju mogućih negativnih posljedica za okoliš i zdravlje ljudi.

Simbol  na proizvodu ili na popratnoj dokumentaciji označava da se s njim ne smije postupati kao s kućnim otpadom, nego ga treba odnijeti odgovarajućem sakupljalištu za recikliranje električnog i elektroničkog otpada.

SAVJETI ZA UŠTEDU ENERGIJE

Prethodno zagrijte pećnicu samo ako se tako navodi u tablici pečenja ili u vašem receptu. Koristite tamne lakirane ili emajlirane kalupe za pečenje jer oni bolje upijaju toplinu.

Koristite ekspres-lonac da biste uštedjeli još više energije i vremena.

IZJAVA O SUKLADNOSTI

Ovaj uređaj ispunjava: zahtjeve o eko-dizajnu europske Uredbe 66/2014; propise o označivanju energetske učinkovitosti 65/2014; propise o eko-dizajnu za proizvode povezane s energijom i informacije o energiji (Dopuna) (izlaz iz EU) iz 2019., u skladu s europskom normom EN 60350-1.

Ovaj uređaj ispunjava zahtjeve o eko-dizajnu europske Uredbe 66/2014 i propise o eko-dizajnu za proizvode povezane s energijom i informacije o energiji (Dopuna) (izlaz iz EU) iz 2019., u skladu s europskom normom EN 30-2-1.



OPIS PROIZVODA

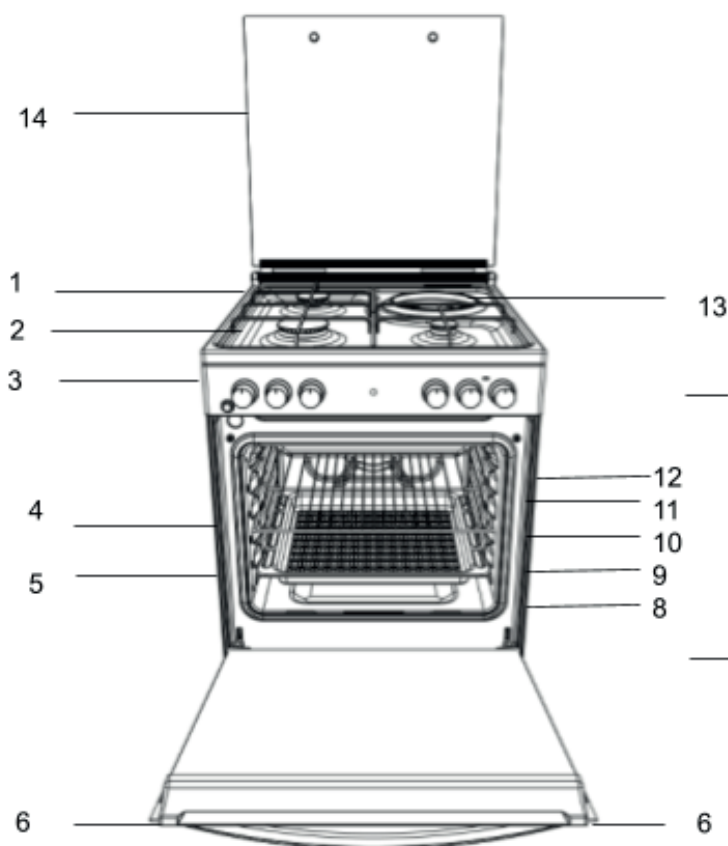

1. Plamenik ploče za kuhanje
2. Rešetka ploče za kuhanje
3. Upravljačka ploča
4. Rešetka
5. Polica
6. Vrata
7. Šine vodilice za klizne police
8. položaj 1
9. položaj 2
10. položaj 3
11. položaj 4
12. položaj 5
13. Električna ploča
14. Stakleni poklopac

UPRAVLJAČKA PLOČA

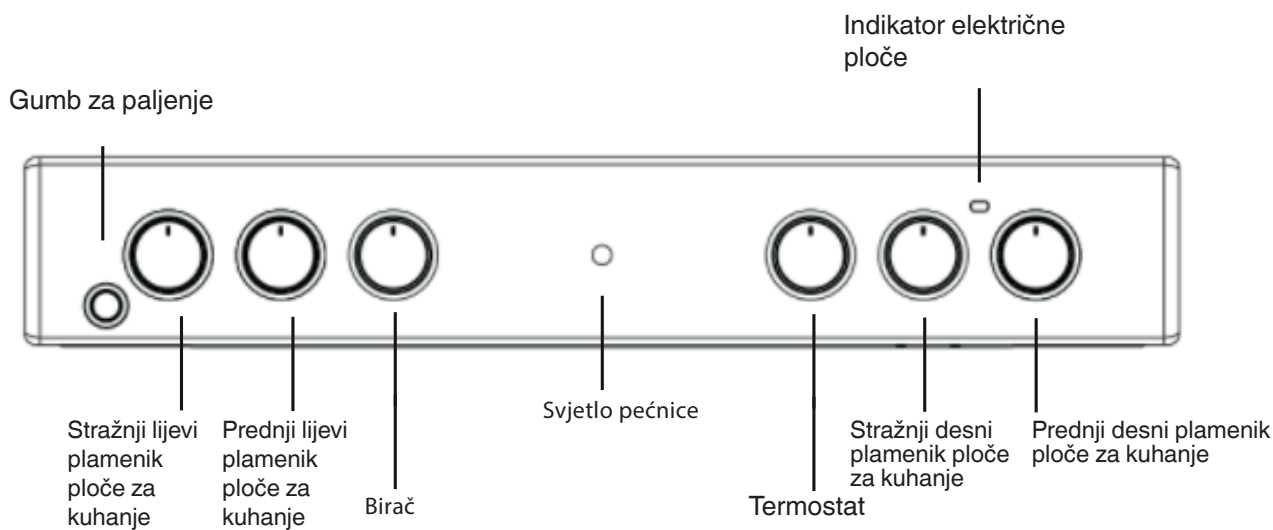

POSTAVLJANJE

Pažljivo pročitajte ovu knjižicu s uputama prije upotrebe novog uređaja. Sadrži važne informacije o sigurnosnom postavljanju i radu uređaja.

Ove upute za rad zadržite radi budućih referenci. Upute se moraju sačuvati uz uređaj ako se on proda, pokloni ili preseli. Uređaj mora postaviti kvalificirani stručnjak u skladu s dobivenim uputama.

Sve potrebne prilagodbe ili zahvati održavanja moraju se obaviti nakon što se uređaj odspoji od električnog napajanja. Sljedeće upute treba pročitati kvalificirani tehničar da bi osigurao da je uređaj postavljen, prilagođen i pravilno tehnički servisiran u skladu s važećim propisima.

Postavljanje i poravnavanje

Uređaj se može postaviti uz ormariće čija visina ne prelazi površinu ploče za kuhanje.

Ovaj se štednjak mora postaviti izravno na pod. Štednjak nemojte postavljati ni na koju vrstu umjetnog postolja. Provjerite je li zid koji je u doticaju sa stražnjim dijelom uređaja napravljen od nezapaljivog materijala otpornog na toplinu (T 90°C).

Važno: uređaj nemojte postavljati uz vrata ili druge načine pristupa da biste umanjili vjerojatnost da osobe koje upotrebljavaju vrata ne dolaze u doticaj s posudama na površini ploče za kuhanje.

Uređaj se ne smije postaviti iza ukrasnih vrata da bi se izbjeglo pregrijavanje

Ovaj se uređaj ne smije postaviti na platformu.

Štednjak je oblikovan tako da pristaje između kuhinjskih ormarića s razmakom od 600 mm. Razmak sa svake strane mora biti dovoljan da se omogući izvlačenje štednjaka radi servisa. Može se upotrebljavati s ormarićima s jedne ili obje strane kao i kod kutne primjene. Može se upotrebljavati i kao samostojeći uređaj.

Obližnje stjenke koje se nalaze iznad razine ploče za kuhanje ne smiju biti od štednjaka udaljene manje od 150 mm ili 65 mm i moraju se zaštititi materijalom otpornim na toplinu. Sve površine koje se nalaze iznad štednjaka ili napa ne smiju biti udaljene manje od 750 mm.

- Štednjak se može nalaziti u kuhinji, blagovaonici ili dnevnom boravku, ali ne u kupaonici ili prostoriji s tuševima.
- Ploča za kuhanje mora se postaviti u skladu sa zahtjevima iz priručnika za ploču za kuhanje.
- Zid koji je u doticaju sa stražnjim dijelom štednjaka mora biti od nezapaljivog materijala.
- Štednjak je opremljen sigurnosnim lancem koji se mora pričvrstiti na kuku učvršćenu na zid iza uređaja.

Prije pomicanja štednjaka provjerite da je hladan i isključen na upravljačkoj jedinici štednjaka. Pomicanje štednjaka lako se obavlja ako se prednji dio podigne na sljedeći način:

Pomicanje štednjaka

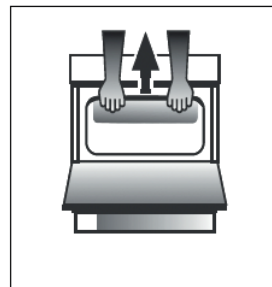

Sl. A

vrata pećnice otvorite toliko da omogućite dobar zahvat na donjem dijelu prednjeg ruba vrha pećnice uz izbjegavanje elementa roštilja. (Sl.A)

Pazite prilikom pomicanja štednjaka jer je težak. Pazite da se ne ošteti podna obloga.

Priključivanje na struju

Napon i frekvencija napajanja: 230 – 240 V a.c. 50/60 Hz. ! Kabel za napajanje mora se postaviti tako da nikada i ni u kojoj točki ne postiže temperaturu koja je za 50 °C viša od temperature prostorije. Kabel se mora provesti kroz stražnje otvore za zrak. Ako vam je potrebno, možete upotrijebiti dulji kabel, ali morate osigurati da se kabel koji je isporučen s uređajem, zamijeni onim istih specifikacija i u skladu s važećim normama i zakonskim propisima.

UPOZORENJA: OVAJ SE UREĐAJ MORA UZEMLJITI.

Štednjak se mora na električnu mrežu spojiti s pomoću preklopljenog (dvolnog) izlaza štednjaka koji je ispravno osiguran s kapacitetom koji odgovara onom navedenom na nazivnoj pločici štednjaka. Sva električna ožičenja od jedinice potrošača do štednjaka, preko preklopljenog dvolnog izlaza štednjaka, moraju biti odgovarajuće vrste i s nazivnom strujom koja je gore navedena.

Kabel za napajanje mora se postaviti tako da nikada i ni u kojoj točki ne postiže temperaturu koja je za 50 °C viša od temperature prostorije. Kabel se mora provesti kroz stražnje otvore za zrak.

Sigurnosni lanac

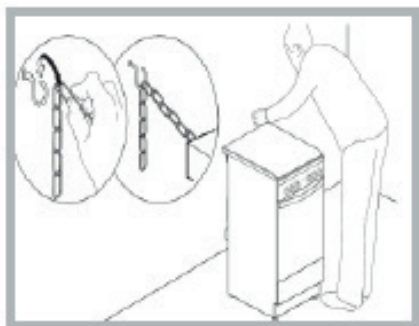

Da bi se spriječilo slučajno prevrtanje uređaja, primjerice u slučaju kad se dijete penje na vrata pećnice, sigurnosni se lanac MORA postaviti!

Štednjak je opremljen sigurnosnim lancem koji je potrebno učvrstiti vijkom (ne isporučuje se sa štednjakom) na zid iza uređaja, na istoj visini na kojoj je lanac pričvršćen na uređaj. Odaberite vijak i sidrište vijka ovisno o vrsti materijala zida iza uređaja. Ako je promjer glave vijka manji od 9 mm, potrebno je upotrijebiti podlošku. Za betonske je zidove potreban vijak s promjerom od najmanje 8 mm i duljine 60 mm. Provjerite da je lanac pričvršćen na stražnju stjenku štednjaka i na zid, kako je prikazano na slici, tako da je nakon postavljanja napet i poravnat s razinom tla.

Spajanje na plin

Štednjak na dovod plina mora spojiti registrirani obučeni instalater. Tijekom postavljanja ovog proizvoda obavezno se mora postaviti odobreni plinski ventil kojim se uređaj može izolirati za slučaj naknadnog uklanjanja ili servisiranja. Spajanje uređaja na plinsku mrežu ili tekući plin mora se obaviti u skladu s važećim zakonskim propisima i samo nakon što se utvrdi da se uređaj može prilagoditi plinu koji će se upotrebljavati. Ako ne može, pridržavajte se uputa navedenih u odlomku „Prilagođavanje drugim vrstama plina“. Na određenim se modelima dovod plina može spojiti s lijeve ili desne strane, prema potrebi: da biste zamijenili spoj, promijenite položaj držača cijevi s onim poklopca i zamijenite brtvu (isporučenu s uređajem). U slučaju spajanja na tekući plin, preko spremnika, upotrijebite regulatore plina u skladu s važećim propisima. Dovod plina mora se spojiti na lijevoj strani uređaja. Pazite da crijevo ne prolazi kroz stražnji dio štednjaka dodirujući vruće dijelove.

Prijelaz na različite vrste plina

Uređaj se može prilagoditi vrsti plina koja nije zadana (ovo je navedeno na nazivnoj oznaci na koricama).

Prilagođavanje ploče za kuhanje

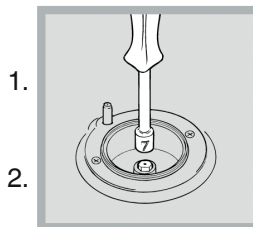

Zamjena mlaznice plamenika ploče za kuhanje:
Skinite rešetke ploče za kuhanje i klizno pomaknite plamenike iz njihovih sjedišta.
Odvijte mlaznice s pomoću nasadnog ključa od 7 mm (pogledajte sliku) i zamijenite ih mlaznicama

koje odgovaraju novoj vrsti plina (pogledajte tablicu Specifikacije plamenika i mlaznice).

3. Sve sastavne dijelove vratite prema gore navedenim uputama, obrnutim redoslijedom.

Namještanje minimalne postavke plamenika ploče za kuhanje:

1. Okrenite dovod u minimalan položaj.
2. Skinite gumb i prilagodite regulacijski vijak koji se nalazi u unutrašnjosti pored zatika dovoda sve dok plamen ne postane malen, ali stabilan.

! Ako je uređaj postavljen na dovod tekućeg plina, zaobilazni vijak mora se postaviti na minimum.

3. Dok je plamenik upaljen, nekoliko puta brzo promijenite položaj gumba iz minimalnog u maksimalan i obrnuto provjeravajući da se plamen nije ugasio.

Nakon podešavanja ponovno zabrtvite uz pomoć viska za brtvljenje ili sličnog materijala.

Na plamenicima ploče za kuhanje nije potrebno prilagoditi primarni zrak.

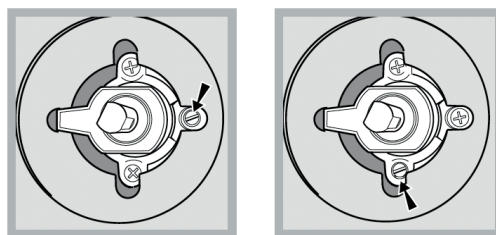

Nakon prilagođavanja uređaja tako da se može upotrebljavati s drugom vrstom plina, staru nazivnu oznaku zamijenite novom koja odgovara novoj vrsti plina (ove su oznake dostupne u ovlaštenim centrima za tehničku pomoć).

Ako se tlak plina koji se upotrebljava (ili odstupa) razlikuje od njegove preporučene vrijednosti tlaka, odgovarajući regulator tlaka mora se postaviti na ulaznu cijev u skladu s važećim normama EN 88-1 i EN 88-2 koje se odnose na „regulatore za kanalizirani plin“.

Tablica specifikacija plamenika i mlaznica

Plamenik	Promjer (mm)	Tekući plin						Prirodni plin	
		Toplinska snaga kW (p.c.s*)		Premošćenje 1/100 (mm)	Mlaznica 1/100 (mm)	Protok g/h		Mlaznica 1/100 (mm)	Protok g/h
		Nazivna	Smanjena			***	**		
Brzo (R)	100	3.00	0.70	41	86	218	214	116	286
Polubrzo (srednji) (S)	75	2.00	0.40	30	70	145	143	103	190
Pomoćni (mali)(A)	55	1.00	0.40	30	50	73	71	79	95
Tlakovi dovoda		Nazivni (mbar)				30	30	20	
		Minimalni (mbar)				20	20	17	
		Maksimalni				35	35	25	

*sa suhim plinom 15°C 1013 mbar

** Propan P.C.S=50,37 MJ/Kg

*** Butan P.C.S=49,47MJ/kg

Prirodni G20 P.C.S=37,78MJ/m³

PRVA UPOTREBA SVAKODNEVNA UPOTREBA



Upotreba ploče za kuhanje

Paljenje plamenika

Za svaki je PLAMENIK prikazan cijeli prsten koji prikazuje jačinu plamena odgovarajućeg plamenika. Paljenje jednog od plamenika poče za kuhanje:

1. Pritisnite gumb PLAMENIKA i okrenite ga u smjeru suprotnom od smjera kazaljke na satu tako da je okrenut prema maksimalnoj postavci plamena .

Na modelima s gumbom za elektroničko paljenje (★), pritisnite gumb pa zatim okrenite gumb.

2. Jačinu plamena prilagodite na željenu razinu tako da gumb PLAMENIKA okrenete u smjeru suprotnom od smjera kazaljke na satu. To može biti minimalna postavka , maksimalna postavka  ili bilo koji položaj između njih dvije. Ako je uređaj opremljen elektroničkim upaljačem* (C), pritisnite gumb paljenja označen simbolom

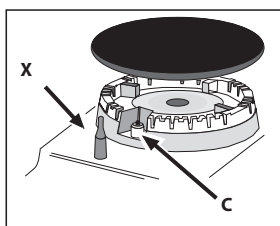

★, zatim pritisnite gumb PLAMENIKA i okrenite ga u smjeru suprotnom od smjera kazaljke na satu, prema maksimalnoj postavci plamena, sve dok se plamenik ne upali. Plamenik se može ugaziti kad otpustite gumb. Ako se to

dogodi, ponovite radnju, duže držeći gumb pritisnut.

! Ako se plamen slučajno ugasi, isključite plamenik i pričekajte najmanje 1 minutu prije no što ga ponovno pokušate upaliti.

Ako je uređaj opremljen sigurnosnim uređajem za slučaj kvara plamena (X)*, gumb PLAMENIKA držite pritisnut pribl. 2 – 3 sekunde da bi se održao plamen i uključio uređaj.

Plamenik isključite tako da gumb okrećete sve dok ne dosegne položaj zaustavljanja •.

Namještanje plamena prema razinama

jačina plamena može se prilagoditi s pomoću gumba u skladu s 10 razina, od maksimalne do minimalne s 5 međurazina:



klik će označiti promjenu iz jedne razine u drugu prilikom okretanja gumba. Sustav jamči preciznije prilagođavanje, omogućuje ponavljanje jačine plamena i lako prepoznavanje omiljene razine za različite načine kuhanja.

Praktični savjet za upotrebu plamenika

Da bi plamenici radili na najučinkovitiji način i uštedjeli količinu potrošenog plina, preporučuje se upotreba isključivo lonaca s poklopcem i ravnim dnom. Trebali bi ujedno i odgovarati veličini plamenika.

Plamenik	Promjer posuđa (cm)
Trostruka kruna (TC) / Brzo (R)	24 – 26
Pomoćno (A)	10 – 14
Polu brzo (S)	16 – 20

Vrstu plamenika možete prepoznati prema shemama koje se nalaze u „Specifikacijama plamenika i mlaznice“.

Električne ploče za kuhanje*

Odgovarajući gumb može se okrenuti u smjeru kazaljke na satu ili suprotno od kazaljke na satu i postaviti na šest različitih položaja:

Kada je gumb za odabir u bilo kojem položaju osim isključenog položaja, pali se lampica 'uključeno'.

Postavka	Normalna ili brza ploča
0	Isključeno
1	Nisko
2 - 5	Srednj
6	Visoko

RAZINA	NAČIN KUHANJA „predloženo za“
1 – 2 – 3	Idealno za omekšavanje maslaca, nježno otapanje čokolade u vodenoj kupelji, odmrzavanje manjih komada hrane, kremasti rižoto, održavanje topline manjih porcija netom kuhanih jela
4 – 5	Idealno za recepte sa sporim kuhanjem (riža, umaci, pečenja, riba) s tekućinama (npr. voda, vino, temeljac) te kremastu tjesteninu uz održavanje laganog vrenja
6 – 7	Idealno za prženje, variva od povrća, dulja kuhanja, zagrijavanje dodataka, kuhanja do kremastog stanja
8 – 9	Idealno za stvaranje korice, početak kuhanja, brzo ključanje tekućina, prženje zamrznutih proizvoda, prženje mesa i ribe, uz održavanje jakog ključanja
10	Idealno za brzo povećanje temperature namirnica ili zagrijavanje tekućina (voda)

PRVA UPOTREBA PEĆNICE KOD SVAKODNEVNE UPOTREBE

! Kod prve upotrebe uređaja zagrijte praznu pećnicu sa zatvorenim vratima na najvišu temperaturu u trajanju od najmanje pola sata. Provjerite, prije isključivanja pećnice i otvaranja vrata pećnice, ima li prostorija dobru ventilaciju. Uređaj može stvarati pomalo neugodan miris prouzročen izgaranjem zaštitnih tvari upotrijebljenih tijekom postupka proizvodnje.

Upotreba pećnice

1. Odaberite željeni način kuhanje okretanjem gumba BIRAČA.
2. Odaberite preporučenu temperaturu za način kuhanja ili željenu temperaturu okretanjem gumba TERMOSTATA. Detaljan popis način kuhanja i preporučene temperature kuhanja nalaze se u odgovarajućoj tablici (pogledajte TABLICA PEČENJA).

Tijekom kuhanja uvijek je moguće:

- Promijeniti način kuhanja okretanjem gumba BIRAČA.
- Promijeniti temperaturu okretanjem gumba TERMOSTATA.
- Postavite ukupno trajanje kuhanja i vrijeme završetka kuhanja.
- Završite kuhanje okretanjem gumba BIRAČA u položaj „0“.

! Predmete nikada nemojte stavljati izravno na dno pećnice; ovime ćete izbjeći oštećenje emajliranog premaza.

! Posuđe uvijek stavljajte na jednu ili više isporučenih polica.

SVJETLO INDIKATORA TERMOSTATA

Kada je uključeno, pećnica se zagrijava. Isključuje se kada se u unutrašnjosti pećnice postigne odabrana temperatura. U tom se trenutku svjetlo naizmjenično uključuje i isključuje označavajući tako da termostat radi i održava temperaturu na stalnoj razini.

SVJETLO PEĆNICE

Ono se uključuje tako da se gumb BIRAČA okrene u bilo koji položaj koji nije „0“. Ostaje uključeno sve dok pećnica radi. Odabirom gumba, svjetlo se uključuje, a da se ne uključuje nijedan grijač.

1. ODABERITE FUNKCIJU

Funkciju odaberite tako da okrenete *gumb za odabir* prema simbolu funkcije koju trebate.

	SVJETLO Uključivanje svjetla pećnice.
	CONVENTIONAL (KONVENCIONALNO) Pečenje bilo kojeg jela na samo jednoj razini.
	GRILL (ROŠTILJ) Za roštiljanje odrezaka, kebaba i kobasica, pripremu gratiniranog povrća ili tostiranje kruha. Kod roštiljanja mesa upotrijebite pliticu za sakupljanje viška tekućine kako bi prikupili sokove koji nastaju tijekom pečenja: pliticu postavite na bilo koju razinu ispod rešetke i dodajte 200 ml vode.
	DNO Ova se funkcija može upotrijebiti za završavanje pečenja pita s nadjevom ili zgušnjavne juha. Upotrebjavajte ovu funkciju zadnjih 10/15 minuta pečenja.
	GORNJI Uključen je gornji grijač. Ekstremno visoka i izravna temperatura roštilja omogućuje da se zapeče površina mesa ili pečenki, a da se zaključaju sokovi da bi se očuvala njihova mekoća.

DODATNI PRIBOR

REŠETKA



DUBOKA POLICA



PLITICA ZA PEČENJE

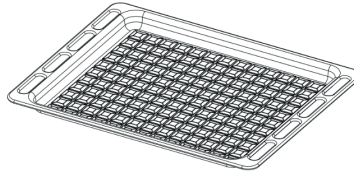

KOMPLET RAŽNJA

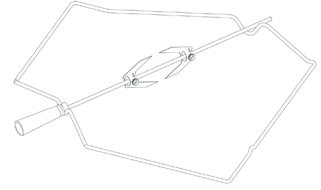

Broj komada i vrsta dodatnog pribora može varirati, ovisno o kupljenom modelu. Dodatni pribor koji se ne isporučuje kupuje se odvojeno u postprodajnom servisu.

UMETANJE REŠETKI I OSTALOG DODATNOG PRIBORA U PEĆNICU

1. Rešetku umetnite vodoravno, tako da je izdignuti dio „A” okrenut prema gore (sl. 1A, 1B)

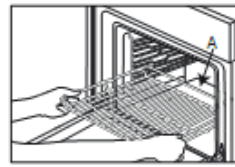

Sl. 1A

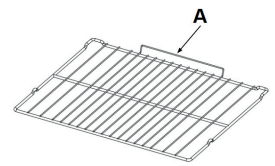



Sl. 1B





2. Ostala dodatna oprema, poput posude za prikupljanje sokova i lima za pečenje kolača, postavlja se na isti način kao i rešetkasta polica (sl. 2).

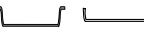
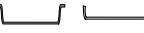
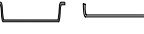
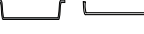
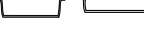
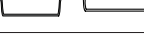
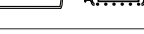
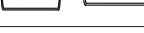
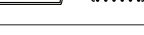
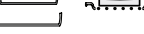
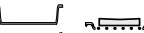
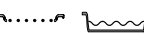
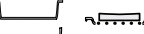
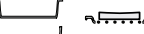

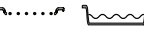
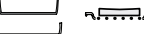
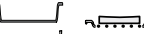
Sl. 2

Tablica prikazuje najbolje funkcije, pribor i razinu koja se upotrebljava za kuhanje različitih vrsta jela. Vrijeme pečenja započinje u trenutku stavljanja namirnice u pećnicu, ne računajući zagrijavanje (gdje je potrebno). Temperatura i vrijeme pečenja samo su informativni i ovise o količini hrane i vrsti dodatnog pribora koji upotrebljavate. Počnite s najnižim preporučenim vrijednostima pa, ako jelo nije dovoljno pečeno, podesite višu vrijednost. Upotrebljavajte isporučeni dodatni pribor i, po mogućnosti, tamne, metalne kalupe za kolače i posude za pečenje. Možete upotrijebiti i vatrotalne ili kamene posude i pribor, ali imajte na umu da će vrijeme pripreme biti nešto dulje.

RECEPT	FUNKCIJA	VODA (g)	TEMPERATURA (°C)	TRAJANJE (min)	RAZINA (broj L) I DODATNI PRIBOR
Kolači od dizanog tijesta/Biskviti	CONVENTIONAL (KONVENCIONALNO)	DA	170	30 – 50	L-2 
Punjeni kolač (torta od sira, štrudl, voćni kolač)	CONVENTIONAL (KONVENCIONALNO)	DA	160 – 180	40 – 60	L-2 
Kolačići/keksi	CONVENTIONAL (KONVENCIONALNO)	DA	140	30 – 60	L-3 
Mali kolači/mufini	CONVENTIONAL (KONVENCIONALNO)	DA	160 – 180	20 – 50	L-3 
Peciva za princes krafne	CONVENTIONAL (KONVENCIONALNO)	DA	170 – 200	20 – 50	L-3 
Poljupci	CONVENTIONAL (KONVENCIONALNO)	DA	80 – 100	120 – 200	L-3 
Kruh/pizza/pogača	CONVENTIONAL (KONVENCIONALNO)	DA	190 – 250	15 – 50	L-2 
Pikantne pite (pita s povrćem, quiche)	CONVENTIONAL (KONVENCIONALNO)	DA	180	30 – 60	L-3 
Košarice/hrskavci od lisnatog tijesta	CONVENTIONAL (KONVENCIONALNO)	DA	170 – 190	15 – 40	L-3 
Lazanje /kolači s voćem /zapečena tjestenina/kaneloni	CONVENTIONAL (KONVENCIONALNO)	DA	180 – 200	30 – 65	L-3 
Piletina / zečetine / pačetine 1 kg	CONVENTIONAL (KONVENCIONALNO)	DA	200 – 230	50 – 100	L-3 
Puretina / guska 3 kg	CONVENTIONAL (KONVENCIONALNO)	DA	160 – 180	130 – 170	L-3 
File ribe/odresci	GRILL (ROŠTILJ)	—	230 – MAKS	10 – 30	L-4 
Nadjeveno povrće (rajčice, tikvice, patlidžani)	CONVENTIONAL (KONVENCIONALNO)	DA	190 – 220	40 – 80	L-3 
Zapečeno povrće	GRILL (ROŠTILJ)	—	230 – MAKS	10 – 30	L-4 
Tost	GRILL (ROŠTILJ)	5'	MAKS	1 – 2	L-4 
Kobasice/ražnjići/rebarca/pljeskavice	GRILL (ROŠTILJ)	—	230 – MAKS	15 – 30	L-4 
Pečeni krumpir	CONVENTIONAL (KONVENCIONALNO)	DA	190 – 220	40 – 80	L-3 
Janjeći but / koljenica	CONVENTIONAL (KONVENCIONALNO)	DA	200 – 230	50 – 100	L-3 

DODATNI PRIBOR					
	Žičana rešetka	Posuda za pečenje ili kalup za torte na rešetki	Plitica za pečenje/plitica za skupljanje suviše tekućine ili lim za pečenje na žičanoj rešetki	plitica za sakupljanje viška tekućine/plitica za pečenje	Plitica za sakupljanje viška tekućine/plitica za pečenje s 200 ml vode

ČIŠĆENJE I ODRŽAVANJE

ISKLUČITE GLAVNI PREKIDAČ I PRIJE ČIŠĆENJA PROVJERITE DA JE ŠTEDNJAK HLADAN.

PRIJE PONOVOG UKLJUČIVANJA PROVJERITE JESU LI SVE KOMANDE U POLOŽAJU ISKLJUČIVANJA OFF.

Ne upotrebljavajte pribor za parno čišćenje.

Upotrebljavajte zaštitne rukavice tijekom svih radnji.

Potrebne zahvate obavljajte kada je pećnica hladna.

Iskopčajte uređaj iz struje.

Ne upotrebljavajte čeličnu vunu, abrazivne žice ili abrazivna/korozivna sredstva za čišćenje jer bi to moglo oštetiti površinu uređaja.

Odspojite uređaj od napajanja.

Poštivanje i očuvanje okoliša

- Kad god je moguće, izbjegavajte prethodno zagrijavanje pećnice i uvijek je pokušajte napuniti. Vrata pećnice otvarajte što je manje moguće jer svakim otvaranjem gubi se toplina. Kako biste uštedjeli znatnu količinu energije, jednostavno isključite pećnicu 5 do 10 minuta prije kraja planiranog vremena kuhanja i koristite toplinu koju pećnica nastavlja stvarati.
- Održavajte brtve čistima i urednima kako biste spriječili gubitke energije vrata
- Ako imate vremenski ugovor o tarifi za električnu energiju, opcija "odgođeno kuhanje" olakšat će vam uštedu novca pomicanjem rada na jeftinija vremenska razdoblja.
- Dno vašeg lonca ili tave mora pokrivati grijaću ploču. Ako je manji, trošit će se dragocjena energija, a lonci koji prekipe ostavljaju ostatke kore koje je teško ukloniti.
- Hranu kuhajte u zatvorenim loncima ili tavama s poklopcima koji dobro prijanjaju i koristite što je moguće manje vode. Kuhanje bez poklopca znatno će povećati potrošnju energije
- Koristite čisto ravne lonce i tave
- Ako kuhate nešto što dugo traje, isplati se koristiti ekspres lonac koji je dvostruko brži i štedi trećinu energije.

Isključivanje uređaja

Isključite svoj uređaj iz električne mreže prije bilo kakvih radova na njemu.

Poklopac *

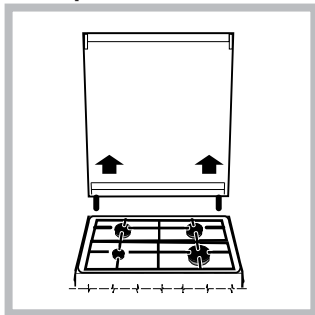

Ako je štednjak opremljen staklenim poklopcem, ovaj poklopac treba čistiti mlakom vodom. Nemojte koristiti abrazivne proizvode. Moguće je skinuti poklopac kako bi se olakšalo čišćenje prostora iza ploče za kuhanje. Potpuno otvorite poklopac i povucite ga prema gore (vidi sliku).

! Nemojte zatvarati poklopac kada su plamenici upaljeni ili kada su još vrući.

Održavanje plinskih slavina

S vremenom se slavine mogu zaglaviti ili ih je teško okretati. Ako se to dogodi, slavina se mora zamijeniti.

VANJSKE POVRŠINE

- Površine čistite vlažnom krpom od mikro vlakana. Ako su jako prljave, dodajte vodi nekoliko kapi pH neutralnog deterdženta. Osušite ih suhom krpom.
- Nemojte upotrebljavati korozivna ili abrazivna sredstva za čišćenje. Ako bilo koji od tih proizvoda slučajno dođe u dodir s uređajem, odmah očistite vlažnom krpom od mikro vlakana.

SKIDANJE GORNJEG GRIJAČA

1. Skinite bočne rešetke držača dodatne opreme.
2. Malo izvucite grijač (sl. 1) i spustite ga (sl. 2).
3. Za ponovno namještanje grijača, podignite ga lagano povlačeći prema sebi i provjerite je li sjeo na bočni nosač.

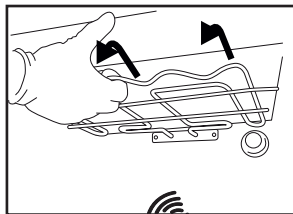

Sl. 1

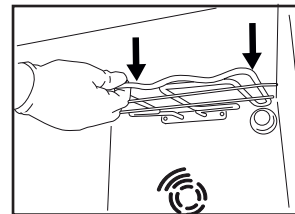

Sl. 2

UNUTARNJE POVRŠINE

- Nakon svake upotrebe ostavite pećnicu da se ohladi i zatim je očistite po mogućnosti dok je još topla kako biste uklonili sve taloge ili mrlje prouzročene ostacima hrane. Kako biste osušili kondenzaciju koja se stvorila kao rezultat pečenja s visokim udjelom vode ostavite pećnicu da se do kraja ohladi, a zatim je obrišite krpom ili spužvom.
- Staklo vrata čistite odgovarajućim tekućim deterdžentom.

DODATNI PRIBOR

Dodatni pribor namočite sa sredstvom za pranje posuđa odmah

nakon uporabe; upotrijebite rukavice za pećnicu ako su još vrući. Ostatke hrane lako možete ukloniti četkicom ili spužvom.

ZAMJENA ŽARULJE

1. Iskopčajte pećnicu iz struje
2. Odvijte pokrov svjetla, zamijenite žarulju i ponovno zavijte pokrov na svjetlo.

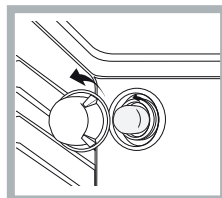

1. Ponovno ukopčajte pećnicu u struju.

Napomena: Upotrijebite tip G9 od 40 W/230 V

Žarulja koja se nalazi u uređaju posebno je namijenjena za kućanske uređaje i nije prikladna za rasvjetu u kućanstvu (Uredba EZ 244/2009).

– Žaruljama nemojte rukovati golim rukama. Žarulje su dostupne u našem postprodajnom servisu. jer bi ih otisci prstiju mogli oštetiti. Ne upotrebljavajte pećnicu prije nego što ponovno postavite pokrov svjetla.

KATALITIČKO ČIŠĆENJE PEĆNICE POTPOMOGNUTO PAROM

Ovaj način čišćenja preporučuje se posebice nakon kuhanja vrlo masnog (pečenog) mesa.

Ovaj postupak čišćenja olakšava uklanjanje prljavštine sa stjenki pećnice parom koja se stvara unutar unutrašnjosti pećnice radi lakšeg čišćenja. !

Važno! Prije no što započnete čišćenje parom:

– Uklonite ve ostatke hrane i masnoće s dna pećnice.
– Iz adite sav pribor iz pećnice (rešetke i posude za prikupljanje sokova). Gore opisane zahvate obavite prema postupku:

1. ulijte 250 ml pitke vode u lim za pečenje u pećnici i postavite ga na donju policu. Na modelima na kojima nema posude za prikupljanje sokova, upotrijebite papir za pečenje i postavite ga na rešetku donje police:

2. odaberite funkciju pećnice KONVENCIONALNO 
i postavite temperaturu od 90 °C

3. držite je u pećnici 35 min

4. isključite pećnicu;

5. Kad se pećnica ohladi, možete otvoriti vrata da biste čišćenje dovršili vodom i vlažnom krpom;

6. Po završetku čišćenja svu preostalu vodu uklonite iz unutrašnjosti

Kad obavite čišćenje parom, nakon kuhanja posebno masnih jela ili kad je masnoću teško ukloniti, možda ćete morati obaviti i čišćenje na uobičajeni način, opisano u prethodnom odlomku. Čišćenje obavljajte isključivo na hladnoj pećnici!

SKIDANJE I POSTAVLJANJE STAKLENIH VRATA PEĆNICE

1. Vrata skinite tako da ih do kraja otvorite i spustite zasune dok ne dođu u položaj za odbravljanje.

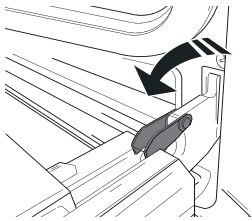

2. Zatvorite vrata koliko god to možete.

Čvrsto uhvatite vrata s obje ruke; ne držite ih za ručku.

Vrata jednostavno skinite tako da ih nastavljate zatvarati dok ih istovremeno vučete prema gore (a) dok se ne otpuste iz svog ležišta (b).

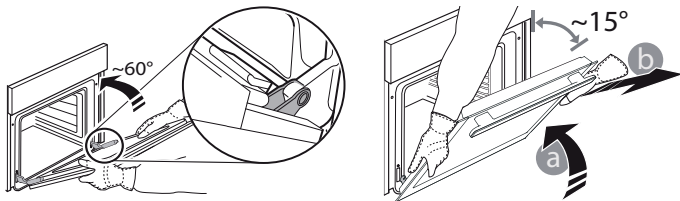

Stavite vrata sa strane, oslanjajući ih na meku površinu.

3. Ponovno postavite vrata pomičući ih prema pećnici, poravnajući kuke šarki s ležištima i učvršćujući gornji dio na njegovo ležište.

4. Spustite vrata pa ih otvorite do kraja.

Šarke spustite u njihov početni položaj; provjerite jeste li ih do kraja spustili.

5. Pokušajte zatvoriti vrata i provjerite jesu li poravnata s upravljačkom pločom. Ako nisu, ponovite gore opisane korake.

KLIKNITE ZA ČIŠĆENJE – ČIŠĆENJE STAKLA

1. Nakon skidanja vrata i njihovog postavljanja na meku površinu s ručkom okrenutom prema dolje, istovremeno pritisnite dvije pričvrstne kopče i izvadite gornji rub vrata tako da ga povučete prema sebi.

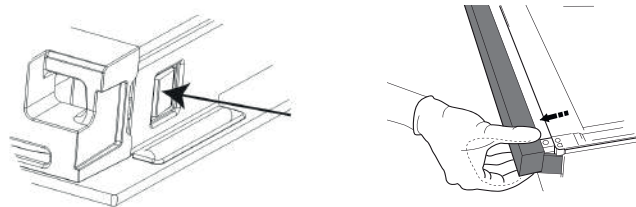

2. Podignite i čvrsto uhvatite unutarnje staklo s obje ruke, izvadite ga i postavite na meku površinu prije čišćenja.

3. Prilikom ponovnog sastavljanja unutarnjeg stakla vrata, pravilno umetnite staklenu ploču tako da tekst napisan na njoj nije naopako postavljen i da je lako čitljiv.

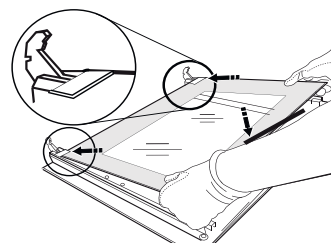

4. Namjestite gornji rub: Klik će označiti točno postavljanje. Provjerite je li brtva pričvršćena prije ponovnog postavljanja vrata.

RJEŠAVANJE PROBLEMA

Što učiniti ako...

Mogući razlozi

Rješenja

Pećnica ne radi.

Nestalo je struje.
Došlo je do isključenja iz mreže

Provjerite ima li struje u mreži i je li pećnica ukopčana u struju. Isključite i ponovno uključite pećnicu kako biste provjerili javlja li se kvar i dalje.

POSTPRODAJNI SERVIS

Za pomoć nazovite broj u knjižici jamstva ili slijedite upute na našem web-mjestu.

Pripremite se kako biste mogli dati:

- kratki opis problema
- točnu vrstu modela proizvoda
- kod za pomoć (broj koji se nalazi iza riječi SERVICE na identifikacijskoj pločici pričvršćenoj na proizvod koji se može vidjeti s lijeve strane unutar ruba kada su otvorena vrata pećnice)
- svoju punu adresu;
- broj telefona za kontakt.

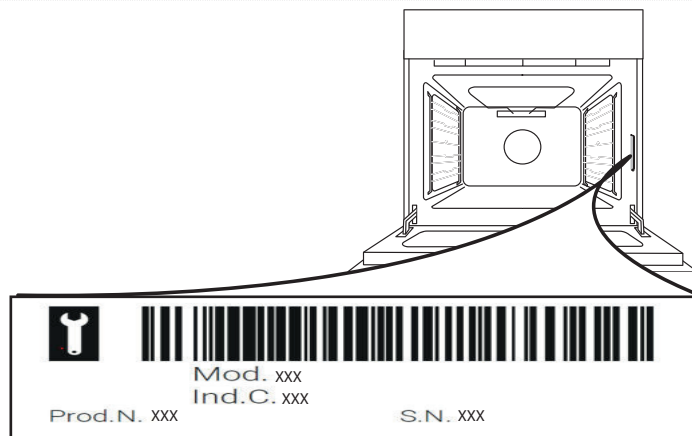

Napomena: Ako je potreban popravak, obratite se ovlaštenom servisnom centru za koji je zajamčena upotreba originalnih rezervnih dijelova i ispravno obavljanje popravka. Više informacija o jamstvu potražite na priloženom jamstvenom obrascu.

BEZBEDNOSNA UPUTSTVA

VAŽNO JE DA SE PROČITAJU I POŠTUJU

⚠ Ova uputstva su važeća ako se simbol zemlje prikazuje na uređaju. Ako se simbol ne prikazuje na uređaju, pogledajte tehnička uputstva koja sadrže neophodne instrukcije o izmenama uređaja u skladu sa uslovima korišćenja u zemlji.

⚠ OPREZ: Korišćenje uređaja za kuvanje na gas dovodi do proizvodnje toplote, vlage i proizvoda sagorevanja u prostoriji u kojoj je instaliran. Vodite računa da kuhinja ima dobru ventilaciju, naročito kada se uređaj koristi: prirodne otvore za ventilaciju ostavite otvorene ili instalirajte mehanički uređaj za ventilaciju (mehanički aspirator za ekstrakciju). Za dužu intenzivnu upotrebu uređaja može biti potrebna dodatna ventilacija (na primer, otvaranje prozora) ili efikasnija ventilacija (na primer, povećavanje nivoa mehaničke ventilacije, ako je moguće).

⚠ Ako se informacije iz ovog priručnika ne slede precizno, može doći do požara ili eksplozije, što može dovesti do oštećenja imovine ili povrede.

Pažljivo pročitajte bezbednosna uputstva pre upotrebe uređaja. Sačuvajte ih za buduću upotrebu. Ovaj priručnik i sam uređaj pružaju važna bezbednosna upozorenja koja morate pročitati i kojih se morate uvek pridržavati. Proizvođač se odriče svake odgovornosti u slučaju nepoštovanja ovih bezbednosnih uputstava, nepravilnog korišćenja uređaja ili nepravilno podešenih kontrola.

⚠ UPOZORENJE: Ukoliko je površina ploče za kuvanje naprsila, nemojte koristiti uređaj – postoji rizik od električnog udara.

⚠ UPOZORENJE: Opasnost od požara: Ne stavljate nikakve predmete na površinu za kuvanje.

⚠ OPREZ: Proces kuvanja mora da se nadgleda. Kraći proces kuvanja mora neprekidno da se nadgleda.

⚠ UPOZORENJE: Kuvanje na ploči bez nadzora kada se koristi mast ili ulje, može da bude opasno – postoji rizik od požara. NIKAD ne pokušavajte da ugasite vatru vodom, već isključite uređaj a zatim pokrijte plamen, npr. poklopcem ili protivpožarnom tkaninom.

⚠ Nemojte da koristite ploču za kuvanje kao potporu ili radnu površinu.

Krpe i druge zapaljive materijale držite dalje od uređaja dok se svi delovi potpuno ne ohlade – postoji rizik od požara.

⚠ Malu decu (do 3 godine) treba držati dalje od uređaja. Malu decu (3–8 godina) treba držati dalje od uređaja, osim ukoliko imaju konstantan nadzor. Deca starosti od 8 godina i više i osobe sa umanjanim fizičkim, čulnim ili mentalnim sposobnostima ili manjkom iskustva i znanja, mogu

da koriste ovaj uređaj samo ako su pod nadzorom ili ako su im data uputstva za bezbedno korišćenje uređaja i ukoliko razumeju moguće rizike. Deca se ne smeju igrati uređajem. Čišćenje i održavanje ne smeju vršiti deca bez nadzora.

⚠ OPREZ: Ako dođe do prskanja stakla grejne ploče: – isključite odmah sve gorionike i električne grejne elemente, i iskopčajte uređaj iz električne mreže za napajanje – ne dodirujte površinu uređaja; – ne koristite uređaj



Stakleni poklopac može da pukne ako se zagreje. Isključite sve gorionike i električne ploče pre zatvaranja poklopca. Ne zatvarajte poklopac kada je gorionik uključen

⚠ UPOZORENJE: Uređaj i njegovi dostupni delovi jako se zagrevaju u toku upotrebe. Pobrinite se da ne dođe do kontakta sa grejnim elementima. Decu mlađu od 8 godina treba uvek držati po strani, ukoliko nisu pod stalnim nadzorom

⚠ Nikada ne ostavljajte uređaj bez nadzora tokom korišćenja. Ukoliko je uređaj pogodan za korišćenje sonde, koristite samo temperaturnu sondu preporučenu za ovu rernu – u suprotnom, postoji rizik od požara.

⚠ Krpe i druge zapaljive materijale držite dalje od uređaja dok se svi delovi potpuno ne ohlade – postoji rizik od požara. Budite naročito oprezni prilikom spremanja masne hrane ili prilikom dodavanja alkoholnih pića – postoji rizik od požara. Koristite rukavice za rernu za vađenje posuđa i pribora. Po završetku pečenja, pažljivo otvorite vrata i pustite vreo vazduh ili paru polako napolje pre nego što pristupite rerni – postoji rizik od opekotina. Ne blokirajte otvore za vreo vazduh na prednjoj strani rerne – postoji rizik od požara.

⚠ Budite pažljivi kada su vrata rerne otvorena, kako ne biste udarili u njih.

Kada unutra postavljajte pregradu, vodite računa da graničnik bude usmeren nagore i da je u zadnjem delu šupljine.

Uređajem ne treba rukovati duže od 15 s. Ako se nakon 15 sekundi gorionik ne zapali, prestanite da rukujete uređajem i otvorite vrata odeljka i/ili sačekajte najmanje 1 min. pre nego što ponovo pokušate da zapalite gorionik.

DOZVOLJENA UPOTREBA

⚠ OPREZ: Uređaj nije predviđen da se njime upravlja spoljnim uređajem za uključivanje, kao što je tajmer, ili odvojenim sistemom za daljinsko upravljanje.

⚠ Ovaj uređaj je namenjen za upotrebu u domaćinstvu i takođe se može koristiti: u kuhinjama za osoblje u prodavnicama, kancelarijama i drugim radnim okruženjima; u seoskim gazdinstvima; od strane gostiju hotela, motela, prenoćišta sa doručkom i drugih objekata za smeštaj gostiju.

⚠ Nijedna druga upotreba nije dozvoljena (npr.

zagrevanje prostorija).

⚠ Ovaj uređaj nije namenjen za profesionalnu upotrebu. Ne koristite uređaj na otvorenom.

⚠ Ne čuvajte eksplozivne ili zapaljive materije (npr. benzin ili sprejeve) unutar ili blizu uređaja – postoji rizik od požara.

⚠ Koristite lonce i tiganje čije je dno iste širine kao gorionik, ili nešto veće (pogledajte određenu tabelu). Uverite se u to da lonci na rešetkama za posude ne budu istureni izvan ruba ploče za kuvanje.

⚠ Nepravilno korišćenje rešetki može dovesti do oštećenja ploče za kuvanje: nemojte da postavljate rešetke naopačke ili da njima klizite preko ploče za kuvanje.

Nemojte dozvoliti da se plamen gorionika proširi preko ivica tiganja.

Nemojte dozvoliti da se plamen gorionika proširi preko ivica tiganja.

Nemojte da koristite: Ploče za kuvanje od livenog gvožđa, kamenje za pečenje, lonce i tiganje od gline. Rasipače toplote kao što su metalne mreže ili drugi. Istovremeno dva gorionika za jednu posudu (npr. lonac za riblju čorbu).

Ukoliko se gorionik teško pali usled posebnih lokalnih uslova isporuke gasa, preporučujemo vam da ponovite postupak okretanjem dugmeta u položaj za najmanji plamen.

U slučaju instaliranja ploče za kuvanje iznad radne površine, pogledajte uputstva za aspirator za pravilno rastojanje.

Zaštitne gumene stope na rešetkama predstavljaju opasnost od gušenja za malu decu. Nakon uklanjanja rešetki, vodite računa da sve stope budu pravilno postavljene.

INSTALACIJA

⚠ Ovim uređajem moraju rukovati i montirati ga dve ili više osoba – postoji rizik od povrede. Prilikom raspakivanja i ugradnje, koristite zaštitne rukavice – postoji rizik od posekotina.

⚠ Priključci za struju i gas moraju biti u skladu sa lokalnim propisima.

⚠ Ugradnju, uključujući dovod vode (ako postoji), električno povezivanje i popravke mora da obavi kvalifikovani tehničar. Nemojte popravljati ili menjati delove uređaja ukoliko to nije izričito navedeno u korisničkom priručniku. Držite decu podalje od mesta ugradnje. Posle vađenja uređaja iz pakovanja proverite da se nije oštetio tokom transporta. U slučaju da ima nekih problema, obratite se svom prodavcu ili najbližoj postprodajnoj službi. Nakon ugradnje, otpadna ambalaža (plastični delovi, delovi od stiropora itd.) mora se čuvati van domašaja dece – postoji rizik od gušenja. Pre ugradnje, uređaj se mora isključiti sa mrežnog napajanja – postoji rizik od strujnog udara. Pazite da uređaj ne ošteti kabl za napajanje tokom ugradnje – postoji rizik od požara ili strujnog udara. Uređaj aktivirajte tek kada se instaliranje završi.

⚠ UPOZORENJE: Modifikacija uređaja i način instalacije su osnovni za bezbedno i pravilno korišćenje uređaja u svim zemljama.

⚠ Koristite regulatore pritiska pogodne za pritisak gasa naznačen u uputstvu.

⚠ Prostorija mora imati sistem za ekstrakciju vazduha, koji odvodi sva isparenja nastala sagorevanjem.

⚠ Prostorija mora omogućavati i pravilnu cirkulaciju vazduha, jer je vazduh potreban za normalno sagorevanje. Protok vazduha ne sme biti manji od 2 m³/h po kW instaliranog napajanja.

⚠ Sistem za cirkulaciju vazduha može preuzimati vazduh direktno iz spoljašnjeg okruženja putem cevi unutrašnjeg preseka od najmanje 100 cm²; otvori ne smeju biti podložni blokadama.

⚠ Sistem može i indirektno dopremiti vazduh potreban za sagorevanje, tj. iz susednih prostorija opremljenih cevima za cirkulaciju vazduha, kao što je ranije navedeno. Međutim, ove prostorije ne smeju biti dnevne sobe, spavaće sobe ili prostorije koje mogu predstavljati opasnost od požara.

⚠ Tečni naftni gas curi na pod, jer je teži od vazduha. Stoga, prostorije koje sadrže LPG cilindre takođe moraju biti opremljene otvorima za odvod gasa u slučaju curenja. To znači da LPG cilindri, bilo da su delimično ili potpuno puni, se ne smeju da se instaliraju niti čuvaju u prostorijama ili skladišnim prostorima koji su ispod nivoa zemlje (podrumi itd.). Savetuje se da se samo cilindar koji se koristi čuva u prostoriji, postavljen tako da ne bude izložen toploti koju proizvode spoljašnji izvori (pećnice, kamini, šporeti itd.) koji mogu da podignu temperaturu cilindra iznad 50 °C.

U slučaju poteškoća sa okretanjem dugmadi za gorionike, obratite se postprodajnom servisu radi zamene slavine gorionika u slučaju da je neispravna.

Otvori koji se koriste za ventilaciju i raspršivanje toplote ne smeju se nikada pokrivati.

⚠ Uređaj izvadite iz stiropora tek u trenutku ugradnje.

Povezivanje sa krutom cevi (bakarnom ili čeličnom): Ako se pritisak gasa razlikuje od preporučenog pritiska, na dovodnu cev se mora postaviti odgovarajući regulator pritiska u skladu sa važećim nacionalnim propisima.

⚠ Ne postavljajte uređaj iza dekorativnih vrata – postoji rizik od požara.



ako se aparat postavi na postolje, potrebno je da se izniveliše i pričvrsti za zid pomoću isporučenog lanca za zadržavanje, kako bi se sprečilo da uređaj sklizne sa postolja.



UPOZORENJE: Kako bi se onemogućilo prevrtanje uređaja, potrebno je da se namesti isporučeni lanac za zadržavanje. Pogledajte uputstva za montiranje.

PRIKLJUČENJE GASA

⚠ UPOZORENJE: Pre instalacije, vodite računa da lokalni uslovi za distribuciju (prirodnog gasa i pritiska gasa) i konfiguracija uređaja budu kompatibilni.

⚠ Proverite da li je pritisak dovoda gasa usklađen sa vrednostima navedenim u tabeli 1 („Specifikacije gorionika i mlaznice“).

⚠ UPOZORENJE: Uslovi konfiguracije ovog uređaja navedeni su u tabeli (ili na pločici sa podacima).

⚠ UPOZORENJE: Ovaj uređaj nije povezan na uređaj za odvod proizvoda sagorevanja. On se mora instalirati i povezati u skladu sa važećim propisima za instaliranje. Posebna pažnja se mora obratiti na odgovarajuće zahteve u pogledu ventilacije.

⚠ Ako je uređaj priključen na tečni gas, zavrtanj za regulaciju mora biti pritegnut što je više moguće.

⚠ VAŽNO: Ako se instaliraju boca ili posuda za gas, one moraju biti pravilno postavljene (uspravno).

⚠ UPOZORENJE: Ovu operaciju mora da obavi kvalifikovani tehničar

⚠ Za priključenje gasa koristite samo fleksibilno crevo ili krutu metalnu cev.

⚠ Povezivanje sa krutom cevi (bakarnom ili čeličnom) Priključivanje na gasni sistem mora se izvesti tako da to ne predstavlja nikakvo opterećenje za uređaj. Na dovodnoj rampi na uređaju postoji podesivi priključak za cev u obliku slova L, a postavljen je sa zaptivkom kako bi se sprečilo curenje. Zaptivka se uvek mora postaviti nakon okretanja priključka za cev (zaptivka se dostavlja uz uređaj). Priključak za cev za dovod gasa je navojni 1/2 gasni cilindrični muški priključak.

⚠ Povezivanje fleksibilne cevi od nerđajućeg čelika bez zglobova na navojni priključak

Priključak za cev za dovod gasa je navojni 1/2 gasni cilindrični muški priključak. Ove cevi se moraju instalirati tako da nikada ne budu duže od 2000 mm kada se potpuno rašire. Kada se obavi povezivanje, vodite računa da fleksibilna metalna cev ne dodiruje nijedan pokretan deo i da ne bude komprimovana. Koristite samo cevi i zaptivke koje su u skladu sa važećim nacionalnim propisima.

⚠ VAŽNO: Ako se koristi crevo od nerđajućeg čelika, ono se mora instalirati tako da ne dodiruje nijedan pokretan deo nameštaja (npr. fioku). Crevo treba da bude sprovedeno na način tako da oko njega nema prepreka i da može da se pregleda čitavom dužinom.

⚠ Uređaj treba priključiti na glavni dovod gasa ili na bocu za gas u skladu sa važećim nacionalnim propisima. Pre povezivanja se uverite da je uređaj kompatibilan sa dovodom gasa koji ćete koristiti. Ako nije tako, pratite uputstva navedena u odeljku pod naslovom „Prilagođavanje različitim vrstama gasa“.

⚠ Nakon priključivanja na gas, proverite pomoću sapunice da li ima curenja. Uključite gorionike i okrenite dugmad od maks. položaja 1* do minimalnog položaja 2* da biste proverili stabilnost

plamena.

⚠ Priključivanje na gasnu mrežu ili bocu za gas može se izvesti pomoću fleksibilnog gumenog ili čeličnog creva, u skladu sa važećim nacionalnim propisima.

PRILAGOĐAVANJE RAZNIM VRSTAMA GASA

(Ovu operaciju mora da obavi kvalifikovani tehničar.)

⚠ Da biste uređaj prilagodili za vrstu gasa koja se razlikuje od one za koju je proizveden (ovo je naznačeno na nazivnoj etiketi), sledite propisane korake navedene nakon šema za instalaciju.

OPASNOST OD ELEKTRIČNOG UDARA

⚠ VAŽNO: Informacije o potrošnji struje i o naponu su navedene na nazivnoj pločici.

⚠ Pločica sa tehničkim podacima se nalazi na prednjoj ivici rerne (vidljiva je kada su vrata otvorena).

⚠ Mora biti omogućeno isključivanje uređaja sa napajanja izvlačenjem utikača iz utičnice, ukoliko joj se može pristupiti, ili putem dostupnog višepolnog prekidača postavljenog iznad utičnice u skladu sa pravilima ožičenja, a uređaj mora biti uzemljen u skladu sa nacionalnim standardima električne bezbednosti.

⚠ Kabl za napajanje mora biti dovoljno dug da se uređaj poveže sa napajanjem nakon što se postavi u kućište. Nemojte vući električni kabl za napajanje.

⚠ Ne koristite produžne kablove, višestruke utičnice ili adaptere. Električni delovi ne smeju da budu lako dostupni korisniku posle ugradnje. Ne koristite uređaj kada ste mokri ili bos. Ne rukujte ovim uređajem ako mu je oštećen kabl za napajanje ili utikač, ako ne radi kako treba, ili ako je oštećen ili ste ga ispustili.

⚠ Ukoliko je kabl za napajanje oštećen, potrebno je da ga proizvođač, serviser ili druga kvalifikovana osoba zameni istim takvim kako bi se izbegla opasnost – postoji rizik od električnog udara.

⚠ Ako je potrebna zamena kabla za napajanje, obratite se ovlašćenom servisnom centru.

⚠ UPOZORENJE: Pobrinite se da uređaj bude isključen pre zamene lampice da bi se izbegao eventualni strujni udar.

ČIŠĆENJE I ODRŽAVANJE

⚠ UPOZORENJE: Pre obavljanja čišćenja ili održavanja, vodite računa da uređaj bude isključen i da ne bude priključen na strujno napajanje; nikada ne koristite opremu za čišćenje parom – postoji rizik od električnog udara.

⚠ Ne koristite gruba abrazivna sredstva za čišćenje ili oštre metalne strugače za čišćenje stakla na vratima rerne, jer mogu da ogrebu površinu, što može dovesti do pucanja stakla.

⚠ Nemojte da koristite abrazivne ili korozivne proizvode, sredstva za čišćenje na bazi hlora ili

mrežice za čišćenje posuđa.

⚠ Vodite računa da uređaj bude ohlađen pre čišćenja ili održavanja. – opasnost od opekotina.

⚠ UPOZORENJE: Isključite uređaj pre zamene sijalice – postoji rizik od strujnog udara.

⚠ Da ne bi došlo do oštećivanja uređaja za električno paljenje, nemojte ga koristiti ako gorionici nisu u kućištu.

Prilikom čišćenja i održavanja, nosite bezbednosne rukavice.

ODLAGANJE AMBALAŽE

Materijal za pakovanje je moguće 100 % reciklirati i označen je reciklažnim simbolom . Zato različite delove ambalaže treba odgovorno odložiti i u potpunosti u skladu sa propisima lokalnih vlasti o odlaganju otpada.

ODLAGANJE KUĆNIH UREĐAJA

Ovaj uređaj je proizveden od materijala koji se mogu reciklirati ili ponovo upotrebiti. Odložite ga u skladu s lokalnim propisima o odlaganju otpada. Za više informacija o tretmanu, ponovnom iskorišćavanju i reciklaži kućnih električnih uređaja obratite se nadležnom lokalnom organu vlasti, službi za sakupljanje komunalnog otpada ili prodavnicu u kojoj ste kupili uređaj. Ovaj uređaj je označen u skladu sa Evropskom direktivom 2012/19/EU o električnoj i elektronskoj opremi (WEEE) i propisima o otpadu od električne i elektronske opreme iz 2013. god. (sa izmenama). Ako pravilno odložite proizvod na otpad, pomoći ćete u sprečavanju potencijalnih negativnih posledica po životnu sredinu i zdravlje ljudi.

Simbol  na proizvodu ili na pratećoj dokumentaciji ukazuje na to da sa njim ne treba postupati kao sa komunalnim otpadom, već ga treba predati odgovarajućem centru za sakupljanje i reciklažu električne i elektronske opreme.

SAVETI ZA UŠTEDU ENERGIJE

Samo u slučaju da je to navedeno u tabeli za pripremu hrane ili u vašem receptu, rernu možete unapred zagrejati. Koristite tamne lakirane ili emajlirane kalupe za pečenje pošto oni bolje apsorbuju toplotu.

Koristite ekspres lonac da biste još više uštedeli energiju i vreme.

IZJAVE O USAGLAŠENOSTI

Ovaj uređaj ispunjava: zahteve ekološkog dizajna Evropske odredbe 66/2014; Uredbe o energetske označavanju 65/2014; Uredba o eko-dizajnu proizvoda koji utiču na potrošnju energije i Uredba o energetske informacijama (izmena) (EU Exit) iz 2019. god, u skladu sa Evropskim standardom EN 60350-1.

Ovaj uređaj ispunjava zahteve za Evropsku odredbu 66/2014 i propise za ekološki dizajn za proizvode u vezi sa energijom i energetske informacije (amandman) (izlazak iz EU) 2019, u skladu sa Evropskim standardom EN 30-2-1.



OPIS PROIZVODA

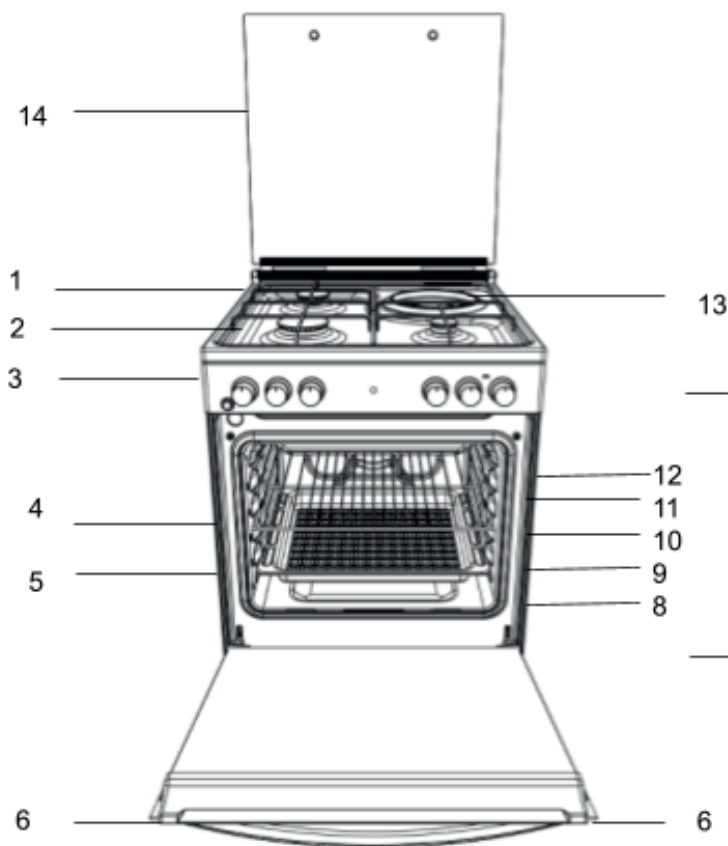

1. Gorionik ploče za kuvanje
2. Rešetka ploče za kuvanje
3. Kontrolna tabla
4. Žičana rešetka
5. Pleh
6. Vrata
7. Vođice za klizne držače
8. položaj 1
9. položaj 2
10. položaj 3
11. položaj 4
12. položaj 5
13. Električna ploča
14. Stakleni poklopac

KONTROLNA TABLA

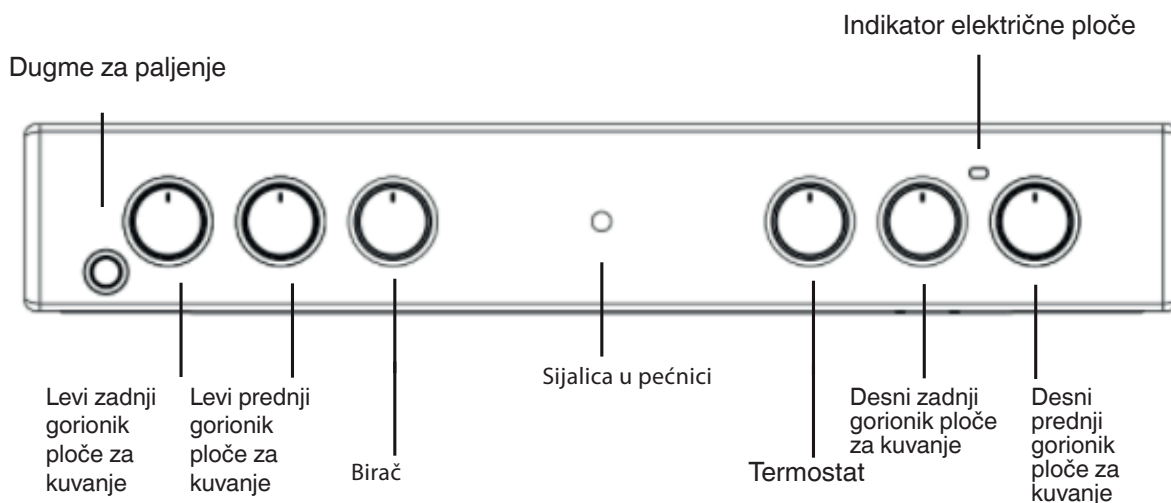

SR

INSTALACIJA

Pre rukovanja vašim novim uređajem, pažljivo pročitajte ovu brošuru sa uputstvima. U njoj se nalaze važne informacije koje se tiču bezbedne instalacije i rukovanja uređajem.

Sačuvajte ova uputstva za rad za buduću upotrebu. Vodite računa da uputstva budu uz uređaj ukoliko ga prodate, poklonite ili premestite.

Uređaj mora da instalira kvalifikovano stručno lice u skladu sa isporučenim uputstvima.

Sva neophodna podešavanja ili održavanja moraju se obaviti nakon isključivanja uređaja iz električne mreže.

Kvalifikovani tehničar bi trebalo da pročita sledeća uputstva kako bi se uverio da je uređaj pravilno instaliran, podešen i tehnički servisiran u skladu sa važećim propisima.

Postavljanje i nivelisanje

Uređaj možete da postavite uz kuhinjske elemente čija visina ne premašuje visinu površina ploče za kuvanje.

Ovaj šporet bi trebalo da postavite direktno na pod. Ne postavljajte ovaj šporet ni na kakvu veštačku osnovu.

Vodite računa da zid koji je u dodiru sa zadnjom stranom uređaja bude napravljen od nezapaljivog materijala otpornog na toplotu (T 90 °C).

Važno: Ne postavljajte ovaj uređaj blizu vrata ili drugih pristupnih sredstava, kako biste smanjili verovatnoću da osobe koje koriste vrata dođu u dodir sa posuđem na površini ploče za kuvanje.

Uređaj ne smete postaviti iza ukrasnih vrata, kako bi se izbeglo pregrevanje

Ovaj uređaj ne sme biti postavljen na platformu.

Šporet je projektovan da se uklopi između kuhinjskih elemenata međusobno udaljenih 600 mm. Prostor sa obe strane treba da bude samo dovoljan kako bi se omogućilo izvlačenje šporeta radi servisiranja. Može se koristiti sa kuhinjskim elementima sa jedne ili obe strane, kao i postavljen u uglu. Takođe se može koristiti samostalno postavljen.

Susedni bočni zidovi koji su viši od nivoa ploče za kuvanje ne smeju biti na rastojanju manjem od 150 ili 65 mm od šporeta i trebalo bi da budu zaštićeni materijalom otpornim na toplotu. sve natkriljene površine ili aspirator šporeta ne bi trebalo da budu na rastojanju manjem od 750 mm.

- Šporet može biti postavljen u kuhinji, trpezariji ili dnevnoj sobi, ali ne i u toaletu ili kupatilu.
- Aspiratori moraju biti instalirani u skladu sa zahtevima iz priručnika za aspirator.
- Zid koji je u dodiru sa zadnjom stranom šporeta mora biti od vatrostalnog materijala.
- Šporet je opremljen bezbednosnim lancem koji mora biti prikačen za kuku, pričvršćenu za zid iza uređaja.

Pre pomeranja šporeta, proverite da li je hladan i isključite upravljačku jedinicu šporeta. Šporet ćete najlakše pomerite podizanjem prednje strane na sledeći način:

Pomeranje šporeta

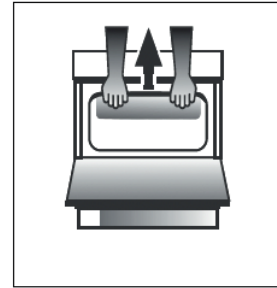

Sl. A

Dovoljno otvorite vrata pećnice da biste omogućili udobno hvatanje ispod prednje ivice svoda rerne, izbegavajući sve elemente grila. (Sl. A)

Pažljivo pomerajte šporet, pošto je težak. Vodite računa da ne oštetite podne obloge.

Priključivanje na električno napajanje

Napon i frekvencija električnog napajanja: 230–240 V AC 50/60 Hz.

! Kabl za napajanje mora biti postavljen tako da nikad ni na jednom mestu ne dostigne temperaturu koja je 50 °C veća od sobne temperature. Kabl mora biti sproveden dalje od zadnjih ventilacionih otvora. Ako je to potrebno, možete da koristite duži kabl; međutim, morate se pobrinuti da kabl koji je isporučen sa uređajem bude zamenjen kablom sa istim specifikacijama, koje su u skladu sa važećim standardima i propisima.

UPOZORENJA: OVAJ UREĐAJ MORA BITI UZEMLJEN.

Šporet mora biti povezan sa električnom mrežom preko komutirane (dvopolne) utičnice za šporet, koja je povezana sa odgovarajućim osiguračem i sa kapacitetom koji odgovara kapacitetu navedenom na natpisnoj pločici. Sve električno ožičenje od potrošačke jedinice do šporeta, preko komutirane dvopolne utičnice za šporet, mora biti odgovarajućeg tipa i gore navedene nominalne vrednosti struje.

kabl za napajanje mora biti postavljen tako da nikad ni na jednom mestu ne dostigne temperaturu koja je 50 °C veća od sobne temperature. Kabl mora biti sproveden dalje od zadnjih ventilacionih otvora.

Bezbednosni lanac

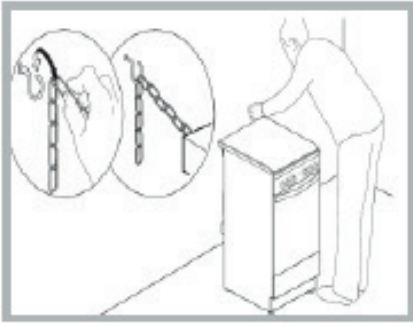

Da biste sprečili slučajno prevrtanje uređaja, na primer ukoliko se dete penje na vrata rerne, **MORATE** montirati isporučeni bezbednosni lanac!

Šporet je opremljen bezbednosnim lancem koji treba pričvrstiti pomoću zavrtnja (ne isporučuje se uz šporet) za zid iza uređaja, na istoj visini na kojoj je lanac pričvršćen za uređaj. Odaberite zavrtnj i zidnu zategu u skladu sa vrstom materijala zida iza uređaja. Ako je prečnik glave zavrtnja manji od 9 mm, trebalo bi koristiti podlošku. Betonski zid zahteva zavrtnj prečnika barem 8 mm, a dužine 60 mm. Proverite da li je lanac pričvršćen za zadnji zid šporeta i za zid, kao što je prikazano na slici, tako da nakon instalacije bude zategnut i paralelan sa tlom.

Priključenje gasa

Povezivanje šporeta sa dovodom gasa mora izvoditi instalater koji je registrovan za bezbednost gasa. Tokom instalacije ovog proizvoda, od ključnog je značaja da on može da se priključi na odobrenu slavini za gas, kako bi uređaj mogao da se izoluje od dovoda gasa radi naknadnih uklanjanja ili servisiranja. Povezivanje uređaja sa gasnom mrežom ili tečnim gasom mora se izvoditi u skladu sa važećim propisima, i tek nakon što se utvrdi da on može da se prilagodi vrsti gasa koja će se koristiti. Ako nije tako, pratite uputstva navedena u odeljku pod naslovom „Prilagođavanje različitim vrstama gasa“. Na nekim modelima, dovod gasa se po potrebi može priključiti na levu ili desnu stranu; da biste promenili način priključivanja, zamenite položaj držača creva sa položajem kapice i zamenite zaptivku (isporučeni sa uređajem). U slučaju povezivanja sa rezervoarom tečnog gasa, koristite regulatore pritiska koji su usklađeni sa važećim propisima. Dovod gasa mora biti priključen na levoj strani uređaja. Uverite se da crevo ne prolazi kroz zadnji deo šporeta i da ne dodiruj vruće delove.

Prilagođavanje raznim vrstama gasa

Uređaj se može prilagoditi vrsti gasa koja se razlikuje od one

za koju je proizveden (ovo je naznačeno na nazivnoj etiketi).

Prilagođavanje ploče za kuvanje

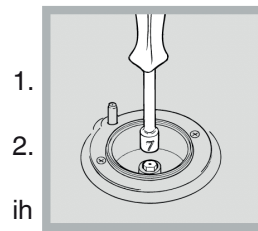

Zamena mlaznica za gorionike ploče za kuvanje:
Skinite rešetke ploče za kuvanje i povucite gorionike sa njihovih sedišta. Odvrtite mlaznice nasadnim ključem od 7 mm (pogledajte sliku) i zamenite mlaznicama

koje su prikladne za novu vrstu gasa (pogledajte tabelu specifikacija gorionika i mlaznice).

3. Zamenite sve komponente prema navedenim uputstvima obrnutim redosledom.

Podešavanje minimalne postavke gorionika ploče za kuvanje:

1. Okrenite slavinu u minimalni položaj.
2. Uklonite dugme i podesite regulacioni zavrtnj, koji se nalazi unutar ili pored klina slavine, dok plamen ne postane mali, ali stabilan.

! Ako je uređaj priključen na tečni gas, zavrtnj za dovod mora biti podešen na minimum.

3. Dok je gorionik uključen, nekoliko puta brzo promenite položaj dugmeta sa minimuma na maksimum i obrnuto, proveravajući da li se plamen ugasio.

Posle završetka podešavanja ponovo zaptite voskom za zaptivanje ili ekvivalentnim materijalom.

Za gorionike ploče za kuvanje nije potrebno primarno podešavanje vazduha.

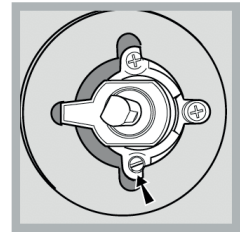
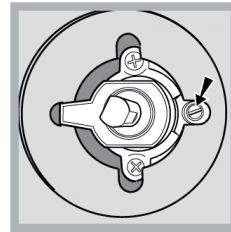

Nakon prilagođavanja uređaja za korišćenje sa drugom vrstom gasa, zamenite staru nazivnu etiketu novom koja odgovara novoj vrsti gasa (ove etikete su dostupne u ovlašćenim tehničkim centrima za pomoć).

Ako pritisak gasa koji se koristi treba da bude drugačiji (ili da se malo razlikuje) od preporučenog pritiska, na dovodno crevo mora se postaviti odgovarajući regulator pritiska, u skladu sa važećim standardima EN 88-1 i EN 88-2 koji se odnose na „regulatore za kanalisani gas“.

Tabela specifikacija gorionika i mlaznice

Gorionik	Prečnik (mm)	Tečni gas				Prirodni gas			
		Termička snaga kW (p.c.s*)		Dovod 1/100 (mm)	Mlaznica 1/100 (mm)	Protok g/h			
Nominalna	Smanjena	***	**			Mlaznica 1/100 (mm)	Protok g/h		
Brzi (R)	100	3.00	0.70	41	86	218	214	116	286
Polubrzi (srednji) (S)	75	2.00	0.40	30	70	145	143	103	190
Pomoćni (mali) (A)	55	1.00	0.40	30	50	73	71	79	95
Dovodni pritisci		Nominalni (mbar)				30	30	20	
		Minimalni (mbar)				20	20	17	
		Maksimalni				35	35	25	

* sa suvim gasom 15 °C 1013 mbar

** Propan P.C.S = 50,37 MJ/Kg

*** Butan P.C.S = 49,47 MJ/kg

Prirodni gas G20 P.C.S = 37,78 MJ/m³





PRVA UPOTREBA SVAKODNEVNA UPOTREBA

Korišćenje ploče za kuvanje

Paljenje gorionika

Za svako dugme GORIONIKA postoji prsten koji ukazuje na snagu relevantnog gorionika.

Da biste upalili neki od gorionika na ploči za kuvanje:

1. Pritisnite dugme GORIONIKA i okrenite ga u suprotnom smeru od kretanja kazaljki na satu, tako da bude okrenuto prema podešavanju maksimalnog plamena . Kod modela sa tasterom za električno paljenje , pritisnite taster, a zatim okrenite dugme.
2. Podesite intenzitet plamena na željeni nivo okretanjem dugmeta GORIONIKA u suprotnom smeru od kretanja kazaljke na satu. To može biti minimalna postavka , maksimalna postavka  ili bilo koji položaj između njih. Ako je aparat opremljen elektronskim uređajem za paljenje* (C), pritisnite dugme za paljenje, označeno

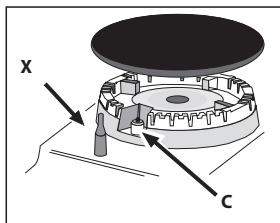

simbolom , a zatim držite pritisnuto dugme GORIONIKA i okrenite ga u suprotnom smeru od kretanja kazaljki na satu, prema podešavanju maksimalnog plamena, sve dok se gorionik ne upali. Gorionik se može ugasi nakon

otpuštanja dugmeta. Ako dođe do toga, ponovite postupak, zadržavajući pritisnuto dugme duže vreme.

! Ako se plamen slučajno ugasi, isključite gorionik i sačekajte najmanje 1 minut pre novog pokušaja paljenja.

Ako je aparat opremljen sigurnosnim uređajem za neuspešno paljenje (X)*, pritisnite i zadržite dugme GORIONIKA oko 2–3 sekunde da biste održali plamen i aktivirali uređaj.

Da biste isključili gorionik, okrećite dugme dok ne stigne do položaja za zaustavljanje .

Podešavanje plamena prema nivoima

intenzitet plamena gorionika se može podesiti pomoću dugmeta u skladu sa 10 nivoa jačine, od maksimuma minimuma sa 5 međupoložaja:



škljocanje će ukazati na promenu sa jednog nivoa na drugi tokom okretanja dugmeta. Sistemom se garantuje preciznije podešavanje, omogućava ponavljanje intenziteta plamena i jednostavno određivanje željenog nivoa za različite operacije kuvanja.

Praktičan savet o korišćenju gorionika

Da bi gorionici radili na naje ikasniji način i da bi se uštedela količina utrošenog gasa, preporučuje se da se koriste samo posude sa poklopcem i ravnom osnovom. Pored toga, trebalo bi da one budu u skladu sa veličinom gorionika.

Gorionik	Prečnik posude (cm)
Trostruki (TC) / Brzi (R)	24–26
Pomoćni (A)	10–14
Polubrzi (S)	16–20

Da biste odredili vrstu gorionika, pogledajte dijagrame koje sadrži odeljak „Specifikacije gorionika i mlaznice“.

Električne ploče za kuvanje*

Odgovarajuće dugme se može okrenuti u smeru kazaljke na satu ili u suprotnom smeru i postaviti na šest različitih položaja:

Kada je dugme selektora u bilo kom položaju osim u isključenom položaju, pali se lampica „uključeno“.

Podešavanje	Normalna ili brza ploča
0	Isključeno
1	Nisko
2 - 5	Srednje
6	Visoko

NIVO	NAČIN KUVANJA „predlaže se za“
1–2–3	Idealno za omekšavanje putera, sporo topljenje čokolade na pari, otapanje malih porcija, kremasti rižoto, održavanje toplote manjih porcija tek pripremljene hrane.
4–5	Idealno za recepte sa sporijim kuvanjem (pirinač, sosove, pečenje, ribu) sa tečnostima (vodom, vinom, supom), kao i za pripremu kremaste paste, uz održavanje blagog ključanja
6–7	Idealno za dinstanje, krčkanje povrća, dugo kuvanje, dodatni pribor za predzagrevanje, kuvanje dok ne postane kremasto.
8–9	Idealno za stvaranje zapečene korice, početak kuvanja, brzo ključanje tečnosti, prženje duboko zamrznutih proizvoda, grilovanje mesa i ribe, održavanje ključanja
10	Idealno za brzo povećavanje temperature hrane ili za zagrevanje tečnosti (vode)

PRVA UPOTREBA PEĆNICE ZA SVAKODNEVNE NAMENE

! Prilikom prvog korišćenja uređaja, zagrevajte praznu pećnicu sa zatvorenim vratima na maksimalnoj temperaturi najmanje pola sata. Vodite računa da prostorija ima dobru ventilaciju pre isključivanja i otvaranja vrata pećnice. Uređaj može da ispušta blago neprijatan miris uzrokovan zaštitnim supstancama koje su korišćene u sagorevanju tokom procesa proizvodnje.

Korišćenje pećnice

1. Izaberite željeni režim pripreme hrane okretanjem dugmeta BIRAČA.

2. Izaberite preporučenu temperaturu za režim pripreme hrane ili željenu temperaturu okretanjem dugmeta TERMOSTATA.

Detaljna lista režima pripreme hrane i predloženih temperatura za pripremu navedena je u odgovarajućoj tabeli (pogledajte TABELU PRIPREME HRANE).

Tokom pripreme hrane uvek je moguće:

- Promeniti režim pripreme hrane okretanjem dugmeta BIRAČA.
- Promeniti temperaturu okretanjem dugmeta TERMOSTATA.
- Podesiti ukupno vreme pripreme hrane i vreme završetka.
- Prekinite pripremu hrane okretanjem dugmeta BIRAČA u položaj „0“.

! Nikada ne stavljajte predmete direktno na dno pećnice; ovim će se izbeći oštećenje emajlirane obloge.

!Uvek stavljajte posuđe na dostavljene držače.

INDIKATORSKO SVETLO TERMOSTATA

Kada svetli, pećnica generiše toplotu. Isključuje se kada unutrašnjost temperature dostigne izabranu temperaturu. U ovoj tački se svetlo naizmenično uključuje i isključuje, pokazujući da termostat radi i da održava temperaturu na konstantnom nivou.

SVETLO PEĆNICE

Uključuje se okretanjem dugmeta BIRAČA na bilo koji položaj koji nije „0“. Ostaje uključeno sve dok pećnica radi. Biranjem pomoću dugmeta, svetlo se uključuje bez aktiviranja bilo kog grejnog elementa.

1. IZABERITE FUNKCIJU

Da biste izabrali funkciju, okrenite *dugme za odabir* na simbol koji označava željenu funkciju.

	SVETLO Za uključivanje svetla pećnice.
	KONVENCIONALNO Za pripremu svih vrsta jela samo na jednoj rešetki.
	GRIL Koristi se za grilovanje kotleta, ražnjića i kobasica, povrća „au gratin“ ili za tostiranje hleba na roštilju. Kada grilujete meso, preporučujemo da koristite pleh za skupljanje masnoće da biste prikupili sokove od pečenja: Postavite pleh na bilo koji nivo ispod rešetke i dodajte 200 ml vode za piće.
	DONJI DEO Ova funkcija se može koristiti za dovršavanje pečenja, punjenih pita ili za zgušnjavanje supa. Koristite ovu funkciju za poslednjih 10–15 minuta pripreme hrane.
	GORNJI DEO Gornji grejač je aktiviran. Izuzetno visoka i direktna temperatura grila omogućava da površina mesa i pečenja porumeni, dok se sokovi zadržavaju kako bi ostalo mekano.

DODATNI PRIBOR

REŠETKA



DUBOKI PLEH



PLEH ZA PEČENJE U PEĆNICI

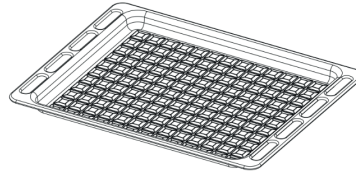

OKRETAČ RAŽNJA

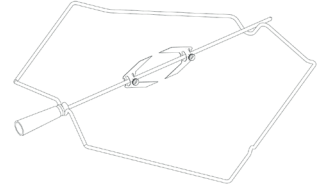

Količina i vrsta pribora može se razlikovati u zavisnosti od kupljenog modela. Ostali pribor koji nije obezbeđen se može kupiti odvojeno u Postprodajnom servisu.

STAVLJANJE REŠETKI I DRUGOG PRIBORA U RERNU

1. Stavite žičanu policu horizontalno, tako da podignuti deo „A“ bude postavljen naviše (sl. 1 A, sl. 1B).

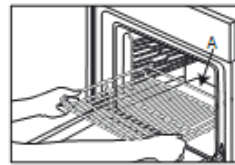

Sl. 1A

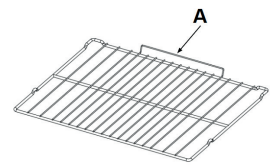





































Sl. 1B





2. Ostali pribor, poput pleha za skupljanje masnoće i pleha za pečenje, postavlja se na isti način kao žičana policica (Sl. 2).



Sl. 2

U tabeli su prikazani najbolja funkcija, dodatni pribor i nivo koje treba koristiti za pripremu različitih vrsta jela. Vreme trajanja pripreme hrane počinje od trenutka kada se hrana stavi u pećnicu, isključujući predzagrevanje (ukoliko je potrebno). Temperature i vreme pečenja su približni i zavise od količine hrane i vrste dodatnog pribora koji se koristi. Počnite sa najnižim preporučenim podešavanjima i, ako hrana nije dovoljno spremljena, pređite na viša podešavanja. Koristite dodatke koje ste dobili uz pećnicu i po mogućstvu tamno obojene limene plehove i plehove za pečenje u pećnici. Možete koristiti i posuđe i dodatke i pribor od vatrostalnog stakla i keramike, ali imajte u vidu da je tada vreme pripreme jela malo duže.

RECEPT	FUNKCIJA	VODA (g)	TEMPERATURA (°C)	TRAJANJE (min)	NIVO (L-broj) I DODATNI PRIBOR
Kolači sa kvascem/patišpanji	KONVENCIONALNO	DA	170	30–50	L-2 
Torte i kolači sa filom (čizkejk, štrudla, voćna pita)	KONVENCIONALNO	DA	160–180	40–60	L-2  
Keksi/Škotski kolačić	KONVENCIONALNO	DA	140	30–60	L-3  
Sitni kolači/Mafin	KONVENCIONALNO	DA	160–180	20–50	L-3  
Princes krofne	KONVENCIONALNO	DA	170–200	20–50	L-3  
Puslice	KONVENCIONALNO	DA	80–100	120–200	L-3  
Pizza / hleb / fokača	KONVENCIONALNO	DA	190–250	15–50	L-2  
Pikantne pite (pita s povrćem, kiš)	KONVENCIONALNO	DA	180	30–60	L-3  
Volovani / lisnato testo / krekeri	KONVENCIONALNO	DA	170–190	15–40	L-3  
Lazanja/flan/zapečena testenina/kaneloni	KONVENCIONALNO	DA	180–200	30–65	L-3  
Pile/zec/patka od 1 kg	KONVENCIONALNO	DA	200–230	50–100	L-3  
Ćurka/guska od 3 kg	KONVENCIONALNO	DA	160–180	130–170	L-3  
Filei/odresci ribe	GRIL	–	230–MAKS.	10–30	L-4  
Punjeno povrće (paradajz, tikvice, plavi patlidžan)	KONVENCIONALNO	DA	190–220	40–80	L-3  
Gratinirano povrće	GRIL	–	230–MAKS.	10–30	L-4  
Tost	GRIL	5'	MAKS.	1–2	L-4 
Kobasice / ražnjići / svinjska rebra / pljeskavice	GRIL	–	230–MAKS.	15–30	L-4  
Pečeni krompir	KONVENCIONALNO	DA	190–220	40–80	L-3  
Jagnjeći but / Potkolenice	KONVENCIONALNO	DA	200–230	50–100	L-3  

DODATNI PRIBOR					
	Žičana rešetka	Posuda za pečenje ili modla na žičanoj rešetki	Pleh za pečenje / pleh za sakupljanje masnoće ili posuda za pečenje na žičanoj rešetki	Pleh za sakupljanje masnoće/pleh za pečenje	Pleh za sakupljanje masnoće / pleh za pečenje sa 200 ml vode

ČIŠĆENJE I ODRŽAVANJE

ISKLUČITE GLAVNI PREKIDAČ I VODITE RAČUNA DA ŠPoret BUDE HLADAN PRE ČIŠĆENJA. PRE PONOVOG UKLJUČIVANJA, VODITE RAČUNA DA SVE KONTROLE BUDU NA ISKLJUČENOM POLOŽAJU.

Nemojte koristiti uređaje za čišćenje parom.

Koristite zaštitne rukavice dok čistite.

Obavite potrebne operacije kada je pećnica hladna.

Isključite uređaj sa električnog napajanja.

Ne koristite vunene žice, abrazivne sunđere ili abrazivna/korozivna sredstva za čišćenje, jer oni mogu da oštete površinu uređaja.

Isključite uređaj sa napajanja.

Poštivanje i očuvanje životne sredine

- Kad god je moguće, izbjegavajte prethodno zagrijavanje pećnice i uvijek je pokušajte napuniti. Otvorite vrata rerne što je manje moguće jer se toplota gubi svaki put kada se otvore. Da biste uštedjeli značajnu količinu energije, jednostavno isključite pećnicu 5 do 10 minuta prije kraja planiranog vremena kuhanja i koristite toplinu koju pećnica nastavlja stvarati.
- Održavajte zaptivke čistima i urednima kako biste spriječili gubitke energije vrata
- Ako imate ugovor o tarifi za električnu energiju, opcija „odloženo kuhanje“ će olakšati uštedu novca premještanjem rada na jeftinije vremenske periode.
- Podnožje vašeg lonca ili tiganja treba da prekriva grejnu ploču. Ako je manji, dragocjena energija će se potrošiti i lonci koji ključaju ostavljaju optočene ostatke koje je teško ukloniti.
- Kuvajte hranu u zatvorenim loncima ili tiganjima sa dobro prianjajućim poklopcima i koristite što je moguće manje vode. Kuvanje sa otvorenim poklopcem značajno će povećati potrošnju energije
- Koristite čisto ravne šerpe i tiganje
- Ako kuhate nešto što traje dugo, vrijedi koristiti ekspres lonac, koji je dvostruko brži i štedi trećinu energije.

Isključivanje uređaja

• Prije bilo kakvih radova na njemu isključite uređaj iz ... električne mreže.

Poklopac *

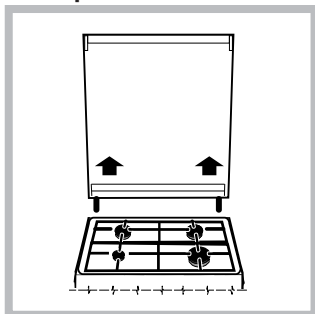

Ako je štednjak opremljen staklenim poklopcem, ovaj poklopac treba očistiti mlakom vodom. Nemojte koristiti abrazivne proizvode. Moguće je skinuti poklopac kako bi se olakšalo čišćenje područja iza ploče za kuhanje.

Otvorite poklopac do kraja i povucite ga prema gore (vidi sliku).

! Ne zatvarajte poklopac kada su gorionici upaljeni ili kada su još vrući.

Održavanje plinske slavine

Tokom vremena, slavine se mogu zaglaviti ili ih je teško okretati. Ako se to dogodi, slavinu se mora zamijeniti.

SPOLJAŠNJE POVRŠINE

- Površine čistite vlažnom krpom od mikrofibera. Ukoliko su veoma prljave, dodajte nekoliko kapi pH-neutralnog deterdženta. Osušite ih suvom krpom.
- Nemojte koristiti korozivne ili abrazivne deterdžente. Ako bilo koji od tih proizvoda slučajno dođe u kontakt sa površinom uređaja, odmah je očistite vlažnom krpom sa mikrovlaknima.

POMERANJE GORNJEG GREJAČA

1. Uklonite bočne držače za rešetke.
2. Malo izvucite grejni element (sl. 1) i spustite ga (sl. 2).
3. Da postavite grejač na prvobitno mesto, podignite ga, blago ga povucite ka sebi, vodeći računa o tome da ulegne na bočni nosač.

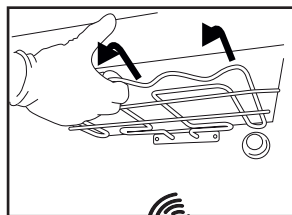

Sl. 1

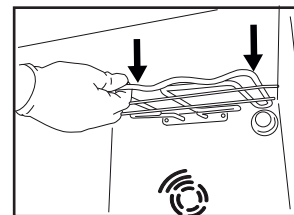

Sl. 2

UNUTRAŠNJE POVRŠINE

- Nakon svake upotrebe, ostavite pećnicu da se hladi, a zatim je očistite, ukoliko je moguće dok je još uvek topla, kako biste uklonili sve naslage ili mrlje nastale od ostataka hrane. Da biste osušili rernu od isparenja nastalih tokom pripreme jela sa puno vode, ostavite je da se potpuno ohladi, a potom obrišite krpom ili sunđerom.
- Staklo na vratima čistite odgovarajućim tečnim deterdžentom.

DODATNI PRIBOR

Nakon upotrebe dodatka, potopite ih u rastvor sa deterdžentom, koristeći rukavice za pećnicu ukoliko su još uvek vrući. Ostaci hrane se mogu lako ukloniti pomoću četke za pranje ili sunđera.

ZAMENA SIJALICE

1. Isključite rernu iz električne mreže za napajanje
2. Odvrnite poklopac lampe, zamenite sijalicu i vratite poklopac.

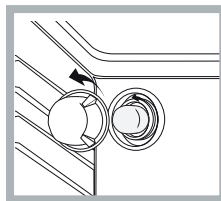

1. Ponovo priključite pećnicu na električnu mrežu.

Napomena: Koristite 40 W/230 V tipa G9

Sijalica koja se koristi u ovom aparatu je posebno projektovana za kućne aparate i nije pogodna za sobno osvetljenje u domaćinstvu (EC pravilnik 244/2009).

– Sijalice ne držite golim rukama, jer ih Sijalice se mogu nabaviti u našem Postprodajnom servisu.

vrhovi prstiju mogu oštetiti. Ne koristite pećnicu dok ponovo ne postavite poklopac za svetlo.

ČIŠĆENJE PEĆNICE POMOĆU PARE

Ovaj način čišćenja se naročito preporučuje nakon pripremanja vrlo masnog (pečenog) mesa.

Ovaj način omogućava olakšano uklanjanje nečistoća sa zidova pećnice pomoću generisanja pare, koja se formira u unutrašnjosti pećnice radi lakšeg čišćenja. !

Važno! Pre nego što započnete čišćenje parom:

– Uklonite ostatak hrane i masnoće sa dna pećnice.

– Uklonite svaki dodatni pribor iz pećnice (rešetke i posude za skupljanje masnoće). Obavite navedene korake u skladu sa sledećom procedurom:

1. postavite pleh za pečenje na donju rešetku i sipajte u njega 250 ml vode za piće. U modelima koji ne sadrže posudu za skupljanje masnoće, koristite papir za pečenje i postavite ga na vođicu na donjoj rešetki:

2. izaberite funkciju pećnice KONVENCIONALNO  i podesite temperaturu na 90 °C;

3. zadržite ih u pećnici 35 min;

4. isključite pećnicu;

5. Kada se pećnica ohladi, možete da otvorite vrata, kako biste završili čišćenje vodom i vlažnom krpom;

6. Kada završite čišćenje, uklonite svu preostalu vodu iz unutrašnjosti

Kada se čišćenje parom završi, nakon pripremanja masnijih jela ili u situacijama kada je masnoću teže ukloniti, možda ćete morati da završite čišćenje na uobičajeni način, koji je opisan u prethodnom pasusu. Čistite reću samo dok je hladna!

UKLANJANJE I PONOVO POSTAVLJANJE STAKLA NA VRATIMA PEĆNICE

1. Da biste skinuli vrata, otvorite ih potpuno i spustite kvačice sve dok se ne otključaju.

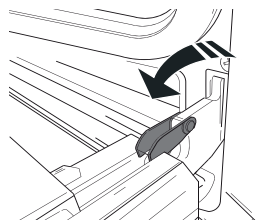

2. Zatvorite vrata koliko god je moguće. Čvrsto držite vrata sa obe ruke – ne držite ih za dršku. Jednostavno skinite vrata tako što ćete nastaviti da ih zatvarate dok ih istovremeno povlačite nagore (a) i oslobađate iz njihovog ležišta (b).

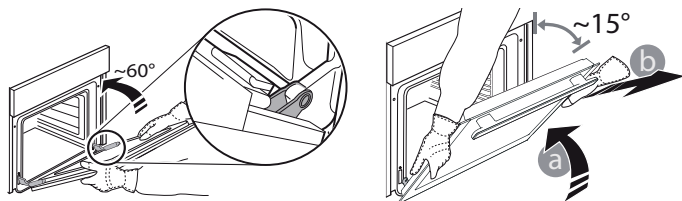

Položite vrata da leže na jednoj strani, na mekanj površini.

3. Ponovo postavite vrata tako što ćete ih podići ka pećnici, poravnajte kuke šarki sa ležištem i postavite gornji deo vrata u njihovo ležište.

4. Spustite vrata, a potom ih potpuno otvorite. Spustite kvačice na njihovu prvobitnu poziciju: Proverite da li ste ih spustili potpuno.

5. Pokušajte da zatvorite vrata i proverite da li su u istoj ravni sa kontrolnom tablom. Ukoliko nisu, ponovite gore opisane korake.

KLIKOM DO ČIŠĆENJA – ČIŠĆENJE STAKLA

1. Nakon što ste skinuli vrata i postavili ih na mekanu površinu sa drškom okrenutom nadole, istovremeno pritisnite dva držača i skinite gornju ivicu vrata povlačeći je ka sebi.

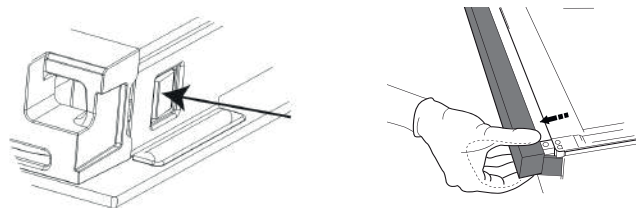

2. Podignite i čvrsto držite unutrašnje staklo sa obe ruke, skinite ga i postavite na mekanu površinu pre nego što počnete sa čišćenjem.

3. Prilikom ponovnog sklapanja unutrašnjeg stakla vrata, pravilno umetnite stakleni panel tako da tekst ispisan na panelu ne bude okrenut naopako i da bude lako čitljiv.

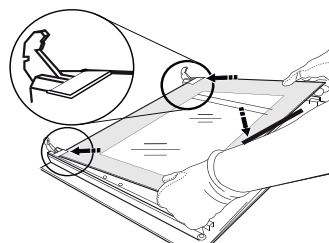

4. Vraćanje gornje ivice vrata: kliknuće ukoliko ste je pravilno postavili. Proverite da li je dobro pričvršćena pre nego što vratite vrata na mesto.

OTKLANJANJE PROBLEMA

Šta ako...

Mogući razlozi

Rešenja

Pećnica ne radi.

Nestanak struje.
Isključenje iz električne mreže

Proverite da li postoji dovod električne energije i da li je pećnica priključena na električnu mrežu. Isključite pećnicu i ponovo je uključite kako biste proverili da li je kvar i dalje prisutan.

POSTPRODAJNI SERVIS

Za dobijanje podrške, pozovite broj naznačen u garantnoj knjižici dobijenoj uz uređaj ili sledite uputstva sa naše veb lokacije.

Budite spremni da dostavite:

- kratak opis problema;
- tačan tip modela proizvoda;
- kod za pomoć (broj nakon reči SERVICE na identifikacionoj pločici pričvršćenoj na proizvod, koja se može videti na unutrašnjoj ivici kada su vrata pećnice otvorena);
- svoju punu adresu;
- Broj telefona za kontakt.

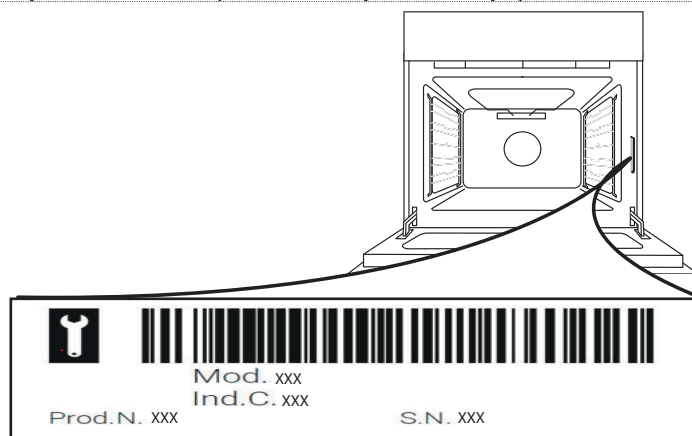

Obratite pažnju na sledeće: Ukoliko su neophodne popravke, kontaktirajte ovlašćeni servisni centar koji garantuje korišćenje originalnih rezervnih delova i ispravno obavlja popravke. Za više informacija o garanciji, pogledajte garantnu knjižicu.

VARNOSTNA NAVODILA

POMEMBNE INFORMACIJE, KI JIH MORATE PREBRATI IN UPOŠTEVATI

⚠ Ta navodila veljajo, če se na aparatu pojavi simbol države. Če se simbol ne pojavi na aparatu, glejte tehnična navodila, v katerih boste našli napotke glede prilagoditve aparata pogojem za uporabo v dani državi.

⚠ **POZOR:** Uporaba plinskega kuhalnega aparata ustvarja toploto, vlago in produkte zgorevanja v prostoru, v katerem je nameščen. Poskrbite za ustrezno prezračevanje kuhinje, zlasti ko je aparat v uporabi: odprtine za naravno prezračevanje pustite odprte ali namestite mehansko prezračevalno napravo (mehansko napo). Če aparat dalj časa intenzivno uporabljate, boste morebiti morali poskrbeti za dodatno prezračevanje, tako da odprete okno ali zagotovite učinkovitejše prezračevanje, na primer s povečanjem stopnje mehanskega prezračevanja (če je mogoče).

⚠ Neupoštevanje napotkov iz tega priročnika lahko povzroči požar ali eksplozijo, ki lahko ima za posledico materialno škodo ali telesne poškodbe.

Pred uporabo aparata preberite varnostna navodila. Navodila hranite na doseg roke za prihodnjo uporabo.

V navodilih za uporabo in na aparatu so pomembna varnostna navodila, ki jih mora uporabnik prebrati in vedno upoštevati. Proizvajalec ne prevzema odgovornosti v primeru neupoštevanja varnostnih navodil, nepravilne uporabe aparata ali napačne nastavitve upravljalnih elementov.

⚠ **OPOZORILO:** Če na površini kuhalne plošče opazite razpoko, aparata ne uporabljajte, saj obstaja nevarnost električnega udara.

⚠ **OPOZORILO:** Nevarnost požara: Na kuhalnih površinah ne shranjujte predmetov.

⚠ **POZOR:** Postopek kuhanja je treba nadzorovati. Postopek kratkotrajnega kuhanja je treba nenehno nadzorovati.

⚠ **OPOZORILO:** Kuhalne plošče ne puščajte brez nadzora med kuhanjem z mastjo ali oljem, saj lahko pride do požara. Ognja NIKOLI ne poskušajte pogasiti z vodo, ampak izklopite aparat in nato pokrijte plamene npr. s pokrovom ali požarno odejo.

⚠ Kuhalne plošče ne uporabljajte kot delovni pult ali podlago.

Pazite, da aparat ne pride v stik s krpami ali drugimi vnetljivimi predmeti, dokler se vse komponente povsem ne ohladijo, saj lahko pride do požara.

⚠ Zelo majhni otroci (0–3 let) naj se ne približujejo aparatu. Majhni otroci (3–8 let) ne smejo biti v bližini aparata brez stalnega nadzora. Otroci, stari 8 let ali več, in osebe z omejenimi telesnimi, čutnimi ali

razumskimi sposobnostmi oz. osebe, ki nimajo izkušenj in znanja, lahko aparat uporabljajo le, če so pod nadzorom oz. če so bili poučeni o varni uporabi aparata in se zavedajo morebitnih nevarnosti. Otroci se z aparatom ne smejo igrati. Otroci brez nadzora ne smejo čistiti ali vzdrževati aparata.

⚠ **POZOR:** V primeru zloma stekla kuhalne plošče: takoj izklopite vse gorilnike in električne grelnike ter aparat izključite iz električnega napajanja; - ne dotikajte se površine aparata; - aparata ne uporabljajte



Če se stekleni pokrov segreje, lahko počí. Preden zaprete pokrov, izklopite vse gorilnike in električne plošče. Pokrova ne zapirajte med delovanjem gorilnika

⚠ **OPOZORILO:** Aparat in njegovi dostopni deli se med uporabo segrejejo. Pazite, da se ne dotaknete grelnikov. Otroci, mlajši od 8 let, se ne smejo zadrževati v bližini aparata, če niso pod stalnim nadzorom

⚠ Aparata med uporabo nikoli ne puščajte brez nadzora. Če je v pečici dovoljeno uporabljati temperaturno sondo, uporabite le sondo, ki je priporočena za to pečico, saj lahko pride do požara.

⚠ Pazite, da aparat ne pride v stik s krpami ali drugimi vnetljivimi predmeti, dokler se vse komponente povsem ne ohladijo, saj lahko pride do požara. Bodite previdni pri pripravi živil, bogatih z maščobo, oljem ali pri dodajanju alkoholnih pijač, saj lahko pride do požara. Za odstranjevanje posode in pribora uporabljajte zaščitne rokavice. Po koncu priprave hrane previdno odprite vrata in vroč zrak ali paro iz pečice izpustite postopoma, šele nato lahko sežete v pečico, saj se lahko opečete. Ne prekrivajte zračnikov za vroč zrak na sprednji strani pečice, saj lahko pride do požara.

⚠ Bodite previdni pri delno ali povsem odprtih vratih pečice, da se ne udarite.

Med nameščanjem rešetke v notranjost pečice se prepričajte, da je omejevalnik v zadnjem delu usmerjen navzgor.

Naprava ne sme delovati več kot 15 sekund. Če se gorilnik po 15 sekundah ne prižge, prenehajte z uporabo naprave in odprite vrata prostora in/ali počakajte vsaj 1 minuto, preden poskusite znova prižgati gorilnik.

DOVOLJENA UPORABA

⚠ **POZOR:** aparat ni namenjen temu, da bi ga upravljali z zunanji upravljalnimi napravami, kot sta časovnik ali ločen daljinski upravljalnik.

⚠ Aparat je namenjen uporabi v gospodinjstvu in temu podobnim načinom uporabe, na primer: v kuhinjah za osebje v trgovinah, pisarnah in drugih delovnih okoljih, na kmetijah, za goste v hotelih, motelih in prebivalce drugih stanovanjskih okolij.

⚠ Druga uporaba ni dovoljena (npr. za segrevanje prostorov).

⚠ Aparat ni namenjen profesionalni uporabi. Aparata ne uporabljajte na prostem.

⚠ V aparatu ali v njegovi bližini ne shranjujte eksplozivnih ali vnetljivih snovi (npr. bencina ali pločevink z razpršili), saj lahko pride do požara.

⚠ Uporabljajte posodo, ki ima dno enake širine kot gorilniki ali rahlo širše (glejte ustrezno preglednico). Pazite, da posode na rešetkah ne segajo čez rob kuhalne plošče.

⚠ Nepravilna uporaba mrež lahko poškoduje kuhalno ploščo: ne postavljajte mrež na glavo in ne vlecite jih po kuhalni plošči.

Plamen gorilnika ne sme segati čez rob posode.

Plamen gorilnika ne sme segati čez rob posode.

Ne uporabljajte: Rešetk iz litega železa, kamnitih posod in posod iz terakote. Difuzorjev toplote, kot je kovinska mrežica, ali drugih vrst. Dveh gorilnikov hkrati za eno posodo (npr. posoda za pripravo rib).

Če lokalni pogoji dovoda plina otežujejo vžig gorilnika, priporočamo, da postopek ponovite tako, da gumb obrnete na nastavitev za majhen plamen.

Če nad kuhalno površino namestite napo, glejte navodila nape za ustrezno razdaljo.

Zaščitne gumijaste nožice na mreži lahko pri majhnih otrocih povzročijo zadušitev. Ko odstranite mreže, se prepričajte, da so vse nožice pravilno nameščene.

NAMESTITEV

⚠ Za premikanje in namestitev aparata sta potrebni najmanj dve osebi, saj obstaja nevarnost poškodb. Za odstranjevanje embalaže in namestitev aparata uporabite zaščitne rokavice – nevarnost ureznin.

⚠ Električni in plinski priključki morajo biti skladni z lokalnimi predpisi.

⚠ Namestitev, vključno s priklopom vode (če je prisotna) in elektrike, mora izvesti usposobljen tehnik. Ne popravljajte ali menjajte katerega koli dela aparata, razen če to ni izrecno navedeno v navodilih za uporabo. Otroci se mestu namestitve ne smejo približevati. Ko aparat odstranite iz embalaže, se prepričajte, da se med prevozom ni poškodoval. V primeru težav se obrnite na prodajalca ali na najbližjo servisno službo. Ko je aparat nameščen, ostanke embalaže (plastika, deli iz stiropora itd.) shranite izven dosega otrok, saj obstaja nevarnost zadušitve. Pred katerim koli postopkom namestitve aparat odklopite iz električnega omrežja, saj obstaja nevarnost električnega udara. Med namestitvijo pazite, da aparat ne poškoduje napajalnega kabla, saj to lahko privede do požara ali povzroči električni udar. Aparat vključite šele, ko je namestitev končana.

⚠ OPOZORILO: način namestitve in prilagoditve aparata so zelo pomembni za varno ter pravilno uporabo aparata v vseh pogojih.

⚠ Uporabljajte tlačne regulatorje, primerne za tlak plina, ki je naveden v navodilih.

⚠ Prostor mora biti opremljen z odsesovalnim sistemom, ki odstrani vse hlape zgorevanja.

⚠ V prostoru mora biti poskrbljeno za ustrezno kroženje zraka, saj je zrak pomemben za

zagotavljanje normalnega zgorevanja. Pretok zraka ne sme biti manjši od 2 m³/h na kW vgrajene moči.

⚠ Sistem za kroženje zraka lahko s cevjo z notranjim presekom vsaj 100 cm² zrak zajame neposredno od zunaj; odprtina ne sme biti dovzetna za zamašitve.

⚠ Sistem lahko zrak za zgorevanje zagotavlja tudi neposredno iz sosednjih prostorov, pri čemer morajo biti nameščene cevi za kroženje zraka (kot je opisano zgoraj). Ti prostori ne smejo biti dnevna soba, spalnice in sobe, v katerih obstaja nevarnost požara.

⚠ Utekočinjeni naftni plin se spusti na tla, saj je težji od zraka. Sobe, v katerih so jeklenke z utekočinjenim naftnim plinom, morajo biti opremljene z zračniki, ki omogočajo odvajanje plina v primeru puščanja. Polnih ali delno napolnjenih jeklenk z utekočinjenim naftnim plinom torej ni dovoljeno namestiti ali shranjevati v podzemnih prostorih ali skladiščih (kleti itd.). Priporočamo, da v prostoru hranite samo jeklenko, ki jo uporabljate, pri čemer jo namestite tako, da nanjo ne vpliva toplota zunanjih virov (pečice, kamini, štedilniki itd.), ki bi lahko jeklenko segreli nad 50 °C.

Če se vam zdi, da je obračanje gumbov za gorilnik oteženo, se obrnite na servisno službo, ki bo v primeru okvare pipo gorilnika zamenjala.

Odprtini za prezračevanje in odvajanje toplote nikoli ne prekrivajte.

⚠ Podstavek iz stiropora odstranite šele pri nameščanju.

Priključitev s togo cevjo (baker ali jeklo): Če se tlak plina razlikuje od priporočenega tlaka, je treba na dovodno cev namestiti ustrezen regulator tlaka v skladu z veljavnimi nacionalnimi predpisi.

⚠ Aparata ne nameščajte za okrasnimi vrati, saj lahko pride do požara.



če je štedilnik nameščen na podstavek, ga morate izravnati in pritrditi na steno s priloženo zadrževalno verigo, tako da preprečite zdrs aparata s podstavka.



OPOZORILO: Da bi preprečili nagibanje ali prevračanje aparata, je treba namestiti zadrževalno verigo. Za namestitev glejte navodila.

PLINSKI PRIKLJUČEK

⚠ OPOZORILO: pred namestitvijo se prepričajte, da je nastavitev aparata skladna z lokalnimi oskrbovalnimi pogoji (vrsta plina in tlak plina).

⚠ Preverite, ali tlak dovoda plina ustreza vrednostim v preglednici 1 („Lastnosti gorilnika in šobe“).

⚠ OPOZORILO: pogoji za nastavitev aparata so navedeni na nalepki (ali podatkovni ploščici).

⚠ OPOZORILO: aparat ni povezan z napravo za odvajanje ostankov zgorevanja. Nameščen in priključen mora biti skladno z veljavnimi predpisi za namestitev. Posebno pozornost je treba posvetiti ustreznim zahtevam glede prezračevanja.

⚠ Če je aparat priključen na utekočinjeni plin,

mora biti regulacijski vijak popolnoma pravit.

⚠ **POMEMBNO:** Če sta nameščena plinska jeklenka ali plinski vsebnik, ju morate pravilno obrniti (navpično).

⚠ **OPOZORILO:** to delo mora izvesti usposobljen tehnik.

⚠ Za priključitev plina uporabljajte samo upogibno ali togo kovinsko cev.

⚠ Priključitev s togo cevjo (bakreno ali jekleno) Priključitev na plinski sistem morate izvesti tako, da na aparat ne postavljate kakršnih koli obremenitev. Na priključku za napajanje aparata se nahaja nastavljen cevni priključek v obliki L, ki je opremljen s tesnilom za preprečevanje puščanja. Ob vsakem zasku priključka za cev je treba zamenjati tesnilo (tesnilo je priloženo aparatu). Priključek cevi za dovod plina je cilindrični moški priključek 1/2 z navojem.

⚠ Priključitev gibke brezspojne cevi iz nerjavnega jekla na navojni priključek.

Priključek cevi za dovod plina je cilindrični moški priključek 1/2 z navojem. Cevi morajo biti nameščene tako, da v popolnoma iztegnjenem stanju nikoli ne presežejo 2000 mm. Po opravljeni priključitvi se prepričajte, da se gibka kovinska cev ne dotika premičnih delov in da ni stisnjena. Uporabljajte samo cevi in tesnila, ki so v skladu z veljavnimi nacionalnimi predpisi.

⚠ **POMEMBNO:** če uporabljate gibko cev iz nerjavnega jekla, mora biti nameščena tako, da se ne dotika premičnih delov pohištva (npr. predalov). Spejlana mora biti skozi območje, kjer ni ovir in kjer jo je mogoče pregledati po celotni dolžini.

⚠ Aparat je treba na glavni dovod plina ali na plinsko jeklenko priključiti v skladu z veljavnimi nacionalnimi predpisi. Pred priključitvijo se prepričajte, da je aparat združljiv s plinskim dovodom, ki ga želite uporabiti.

V nasprotnem primeru upoštevajte navodila, navedena v poglavju „Prilagoditev za različne vrste plina“.

⚠ Po priključitvi na dovod plina preverite morebitno puščanje z milnico. Prižgite gorilnike ter gumb zavrtite iz položaja za najvišjo vrednost 1* v položaj za najnižjo vrednost 2*, da preverite stabilnost plamena.

⚠ Priključitev na plinovodno omrežje ali plinsko jeklenko lahko izvedete z gibko gumijasto ali jekleno cevjo v skladu z veljavno nacionalno zakonodajo.

PRILAGODITEV ZA RAZLIČNE VRSTE PLINA

(To delo mora opraviti usposobljen tehnik.)

⚠ Za prilagoditev aparata na vrsto plina, za katero aparat ni bil proizveden (naveden na tipski ploščici), upoštevajte predpisane korake sledeč shemam za namestitvev.

OPOZORILO GLEDE ELEKTRIČNEGA TOKA

⚠ **POMEMBNO:** Podatki o porabi toka in napetosti so navedeni na napisni tablici.

⚠ Tablica s serijsko številko je nameščena na prednjem robu pečice in je vidna, ko so vrata pečice odprta.

⚠ Prekinitev napajanja aparata mora biti mogoča z izklopom vtiča, če je ta na dosegu roke, ali z večpolnim stikalom, ki je v skladu s predpisi za ožičenje nameščeno na vodu med vtičnico in aparatom. Aparat mora biti prav tako ozemljen v skladu z državnimi standardi glede električne varnosti.

⚠ Napajalni kabel mora biti dovolj dolg, da boste aparat lahko priključili na električno omrežje, ko bo ta nameščen na ustrezno mesto. Ne vlecite napajalnega kabla.

⚠ Prepovedana je uporaba podaljškov, razdelilnih vtičnic in adapterjev. Električne komponente po namestitvi aparata uporabnikom ne smejo biti dostopne. Aparata ne uporabljajte, ko ste mokri ali bosi. Aparata ne uporabljajte, če ima poškodovan napajalni kabel ali vtič, če ne deluje pravilno oziroma če je bil poškodovan ali je padel.

⚠ Da se izognemo nevarnosti, lahko poškodovan napajalni kabel z enakim kablom nadomesti le proizvajalec, njegov serviser ali podobno usposobljena oseba, saj obstaja možnost električnega udara.

⚠ Če morate napajalni kabel zamenjati, se obrnite na pooblaščen servisno službo.

⚠ **OPOZORILO:** Prepričajte se, da je aparat pred menjavo luči izklopljen, da tako preprečite nevarnost električnega udara.

ČIŠČENJE IN VZDRŽEVANJE

⚠ **OPOZORILO:** Aparat morate pred vzdrževalnimi deli izklopiti in izključiti z električnega napajanja; ne uporabljajte parnih čistilcev, saj obstaja nevarnost električnega udara.

⚠ Ne uporabljajte grobih, abrazivnih čistil ali kovinskih strgal za čiščenje stekla vrat pečice, saj lahko opraskajo površino, zaradi česar lahko steklo počne.

⚠ Ne uporabljajte abrazivnih ali korozivnih izdelkov, čistil na osnovi klora ali žičnatih gob.

⚠ Pred čiščenjem ali vzdrževanjem se prepričajte, da se je aparat ohladil. - nevarnost opeklin.

⚠ **OPOZORILO:** Pred menjavo luči aparat izklopite, saj lahko pride do električnega udara.

⚠ Da bi preprečili poškodbe električne vžigalne naprave, je ne uporabljajte, če gorilniki niso v ohišju.

Za čiščenje in vzdrževanje aparata nosite zaščitne rokavice.

ODSTRANJEVANJE EMBALAŽE

Embalažo je mogoče povsem reciklirati in je označena s simbolom za recikliranje . Dele embalaže zato zavržite odgovorno in v skladu s predpisi pristojnih služb, ki urejajo odlaganje odpadkov.

ODSTRANJEVANJE GOSPODINJSKIH APARATOV

Aparat je izdelan iz materialov, ki jih je mogoče reciklirati ali ponovno uporabiti.

Aparat zavržite v skladu z veljavnimi lokalnimi predpisi o odstranjevanju odpadkov.

Dodatne informacije o odstranjevanju in recikliranju električnih gospodinjskih aparatov lahko dobite na pristojnem občinskem uradu, pri komunalni službi ali v trgovini, kjer ste aparat kupili. Aparat je označen v skladu z evropsko Direktivo 2012/19/EU o odpadni električni in elektronski opremi (OEEO) in uredbami o odpadni električni in elektronski opremi (OEEO) iz leta 2013 (v veljavni različici).

Aparat odložite na predvidenih zbirnih mestih, saj lahko s tem preprečite škodljive posledice za okolje in zdravje ljudi.

Simbol  na aparatu ali priloženi dokumentaciji pomeni, da je aparat prepovedano odlagati med komunalne odpadke. Oddati ga je treba v zbirnem centru za recikliranje električne in elektronske opreme.

NASVETI ZA VARČEVANJE Z ENERGIJO

Pečico predgrejte samo, če je to navedeno v razpredelnici za pripravo hrane ali v vašem receptu. Uporabljajte temno lakirane ali emajlirane pekače, saj se veliko bolje segrevajo.

Z ekonom loncem prihranite še več energije in časa.

IZJAVE O SKLADNOSTI

Ta naprava je skladna z: zahtevami za okoljsko primerno zasnovano uredbo Komisije (EU) št. 66/2014; delegirano uredbo Komisije (EU) št. 65/2014 v zvezi z označevanjem z energijskimi nalepkami; uredbami iz leta 2019 za okoljsko primerno zasnovano izdelkov, povezanih z energijo, in energetske informacije (sprememba) (izstop iz EU) v skladu z evropskim standardom EN 60350-1.

Ta naprava je skladna z zahtevami za okoljsko primerno zasnovano uredbo Komisije (EU) št. 66/2014 in uredbami iz leta 2019 za okoljsko primerno zasnovano izdelkov, povezanih z energijo, in energetske informacije (sprememba) (izstop iz EU) v skladu z evropskim standardom EN 30-2-1.



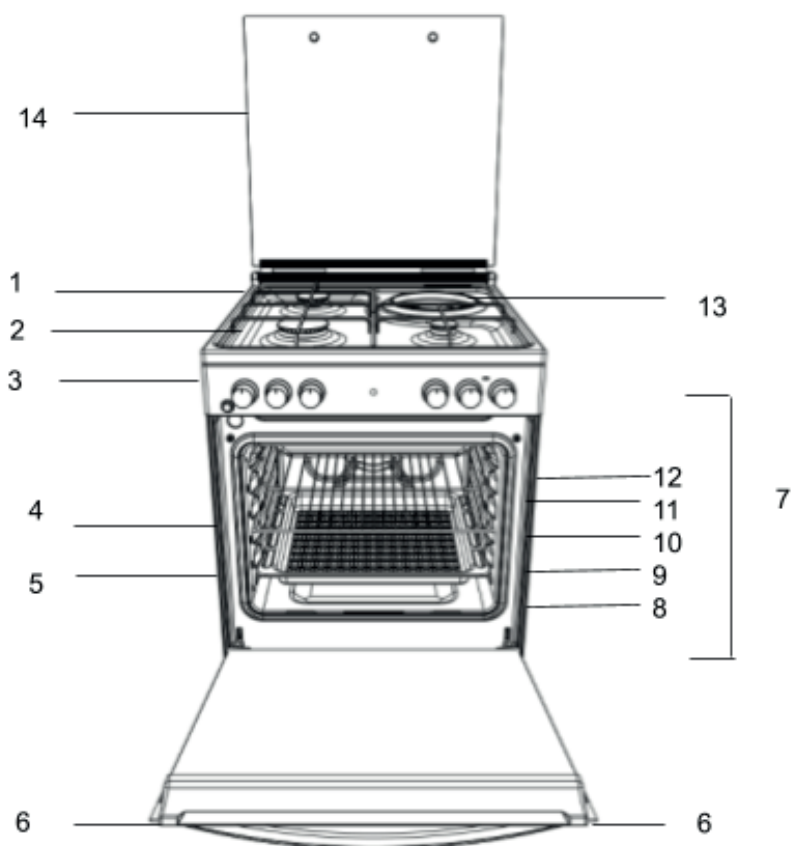

1. Gorilnik kuhalne plošče
2. Mreža kuhalne plošče
3. Upravljalna plošča
4. Žična rešetka
5. Pekač
6. Vrata
7. Vodila za drsne rešetke
8. položaj 1
9. položaj 2
10. položaj 3
11. položaj 4
12. položaj 5
13. Električna plošča
14. Steklen pokrov

UPRAVLJALNA PLOŠČA

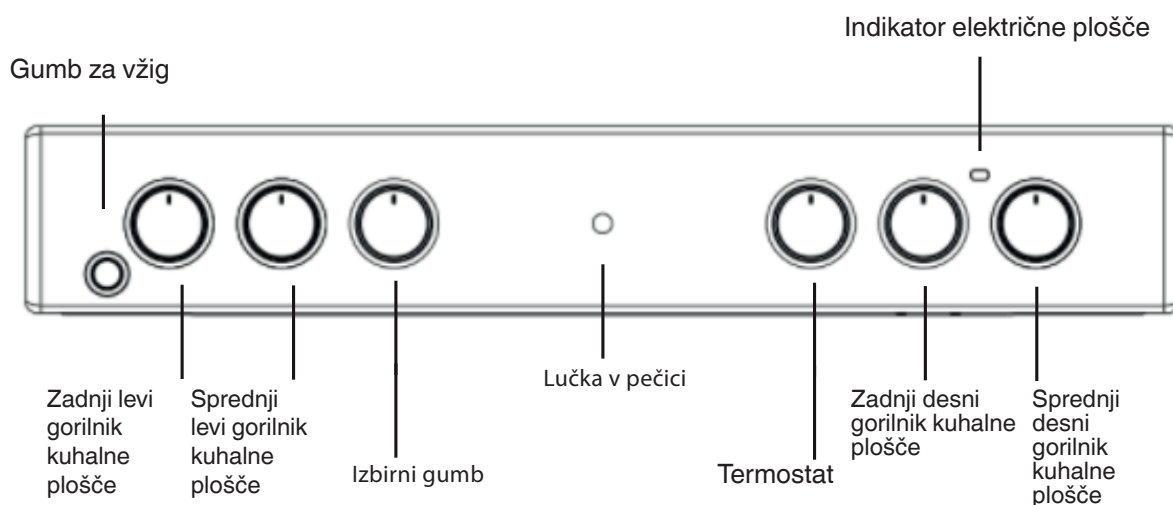

NAMESTITEV

Pred uporabo novega aparata natančno preberite ta navodila. Vsebujejo pomembne informacije o varni namestitvi in delovanju aparata.

Ta navodila shranite za poznejšo uporabo. Poskrbite, da navodila priložite aparatu, če ga prodate, podarite ali premaknete.

Aparat mora namestiti usposobljen strokovnjak v skladu s priloženimi navodili.

Preden se lotite nastavitvenih ali vzdrževalnih del, aparat izključite z električnega omrežja.

Naslednja navodila naj prebere usposobljen tehnik, da bo zagotovil pravilno namestitev, nastavitvev in tehnično vzdrževanje aparata v skladu z veljavnimi predpisi.

Postavitev in izravnava

Aparat lahko namestite ob pohištvene elemente, katerih višina ne presega višine kuhalne površine.

Ta štedilnik je treba namestiti neposredno na tla. Štedilnika ne nameščajte na kakršno koli umetno podlago.

Poskrbite, da je stena, ki se dotika hrbtne strani aparata, izdelana iz nevetljivega, toplotno odpornega materiala (T 90 °C).

Pomembno: Aparata ne nameščajte v bližini vrat ali drugih dostopnih poti, da zmanjšate možnost, da bi osebe, ki uporabljajo vrata, prišle v stik s posodami na kuhalni plošči.

Aparata ne smete namestiti za okrasna vrata, da preprečite pregrevanje

Aparata ne nameščajte na dvignjeno ploščad.

Aparat je zasnovan tako, da ga lahko namestite med kuhinjske omarice, ki so med seboj oddaljene 600 mm. Razmik na obeh straneh mora biti zadosten, da je mogoče štedilnik umakniti za potrebe servisiranja. Namestite ga lahko v kot ali tako, da so kuhinjske omarice na eni ali obeh straneh. Omogoča tudi prostostoječo namestitev.

Sosednje stranske stene, ki segajo nad raven kuhalne plošče, morajo biti od štedilnika oddaljene vsaj 150 mm ali 65 mm in morajo biti zaščitene s toplotno odpornim materialom.

Previsna površina ali kuhinjska napa ne sme biti bližje kot 750 mm.

- Štedilnik je lahko nameščen v kuhinji, kuhinji z jedilnico ali v dnevni sobi, vendar ne v kopalnici.
- Napo je treba namestiti v skladu z zahtevami iz navodil za namestitev nape.
- Stena, ki se dotika hrbtne strani štedilnika, mora biti iz ognjevzdržnega materiala.
- Štedilnik je opremljen z varnostno verigo, ki mora biti pritrjena na kavelj, pritrjen na steno za aparatom.

Preden štedilnik premikate, preverite, ali je ohlajen, in ga izklopite na upravljalni plošči štedilnika. Štedilnik najlažje premaknete tako, da dvignete sprednji del na naslednji način:

Premikanje štedilnika

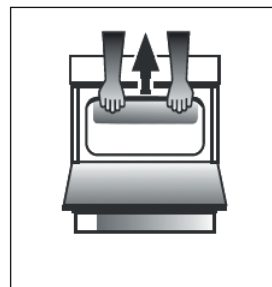

Sl. A

Vrata pečice odprite toliko, da lahko udobno primete aparat za spodnji sprednji rob stropa pečice in se ne dotikate grelnih elementov. (SL. A)

Pri premikanju štedilnika bodite previdni, saj je težak. Pazite, da ne poškodujete talnih oblog.

Električna povezava

Napajalna napetost in frekvenca: 230–240 V AC, 50/60 Hz. ! Napajalni kabel mora biti nameščen tako, da nikoli ne doseže temperature, ki bi bila za 50 °C višja od sobne temperature. Kabel mora biti speljan stran od zadnjih zračnikov. Po potrebi lahko uporabite daljši kabel, vendar morate zagotoviti, da priloženi kabel nadomestite s kablom, ki ima enake specifikacije v skladu z veljavnimi standardi in zakonodajo.

OPOZORILA: APARAT MORA BITI OZEMLJEN.

Štedilnik mora biti priključen na električno omrežje s preklopno (dvopolno) vtičnico za štedilnik z varovalko ustrezne zmogljivosti, ki je navedena na tipski ploščici štedilnika. Vsa električna napeljava od električne omarice do štedilnika prek dvopolne vtičnice mora biti ustreznega tipa in tokovne vrednosti, kot je navedeno zgoraj. Napajalni kabel mora biti nameščen tako, da nikoli ne doseže temperature, ki bi bila za 50 °C višja od sobne temperature. Kabel mora biti speljan stran od zadnjih zračnikov.

Varnostna veriga

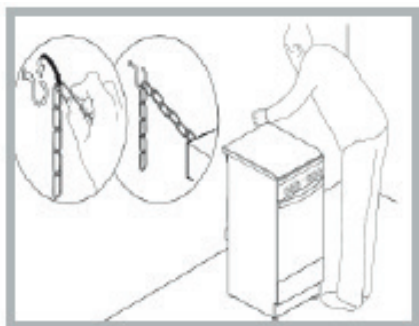

Da bi preprečili nenamerno prevrnitev aparata, na primer, če otrok spleza na vrata peči, MORA biti nameščena priložena varnostna veriga!

Štedilnik je opremljen z varnostno verigo, ki jo z vijakom (ni priložen) pritrdite na steno za aparatom v isti višini, kot je veriga pritrjena na aparat. Vijak in sidro izberite glede na vrsto materiala stene za aparatom. Če je premer glave vijaka manjši od 9 mm, uporabite podložko. Za betonske stene je potreben vijak s premerom vsaj 8 mm in dolžino 60 mm. Prepričajte se, da je veriga pritrjena na zadnjo steno štedilnika in na steno, kot je prikazano na sliki, tako da je po namestitvi napeta in vzporedna s tlemi.

Plinski priključek

Štedilnik mora na dovod plina priključiti pooblaščen inštalater, ki je usposobljen za varno delo s plinom. Med namestitvijo tega izdelka je treba nujno namestiti odobreno plinsko pipo, ki lahko prekine dovod iz aparata in omogoča enostavnejšo kasnejšo odstranitev ali servisiranje. Priključitev aparata na plinsko omrežje ali dovod utekočinjenega plina mora biti izvedena v skladu z veljavnimi predpisi in šele potem, ko se prepričate, da je primeren za vrsto plina, ki se uporablja. V nasprotnem primeru upoštevajte navodila v poglavju „Prilagoditev za različne vrste plina“. Pri nekaterih modelih je mogoče dovod plina po potrebi priključiti na levi ali desni strani; če želite spremeniti priključek, obrnite položaj držala cevi s položajem pokrovčka in zamenjajte tesnilo (priloženo aparatu). V primeru priključitve na dovod utekočinjenega plina iz rezervoarja uporabite tlačne regulatorje, ki so v skladu z veljavno uredbo. Dovod plina je treba priključiti na levo stran aparata. Prepričajte se, da cev ne poteka skozi zadnji del kuhalnika in se dotika vročih delov.

Prilagoditev za različne vrste plina

Aparat je možno prilagoditi na vrsto plina, ki ni privzeta vrsta (to je navedeno na tipski ploščici na pokrovu).

Prilagoditev kuhalne plošče

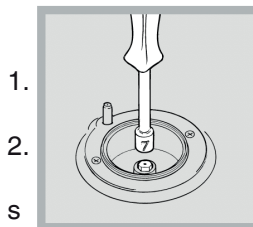

1.
2.
s

Zamenjava šob za gorilnike kuhalne plošče:

1. Odstranite rešetke kuhalne plošče in gorilnike pomaknite z ležišč.

2. Šobe odvijte s 7-mm nasadnim ključem (glejte sliko) in jih zamenjajte šobami,

primernimi za novo vrsto plina (glejte

preglednico s specifikacijami gorilnika in šob).

3. Zamenjajte vse komponente tako, da sledite zgornjim navodilom v obratnem vrstnem redu.

Nastavitev minimalne nastavitve gorilnikov kuhalne plošče:

1. Pipo obrnite na minimalni položaj.

2. Odstranite vrtljivi gumb in nastavite regulacijski vijak, ki je nameščen znotraj ali poleg zatiča pipe, dokler plamen ni šibek, a enakomeren.

! Če je aparat priključen na dovod utekočinjenega plina, mora biti obvodni vijak nastavljen na minimum.

3. Ko je gorilnik prižgan, večkrat na hitro spremenite položaj vrtljivega gumba z minimuma na maksimum in obratno ter preverite, da plamen ni ugasnil.

Po zaključku nastavitve jih znova zatesnite s tesnilnim voskom ali ustreznim materialom.

Gorilniki kuhalne plošče ne potrebujejo nastavitve primarnega dovoda zraka.

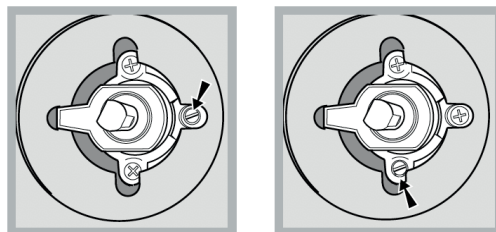

Ko ste aparat prilagodili tako, da ga lahko uporabljate z drugo vrsto plina, zamenjajte staro tipsko ploščico z novo, ki ustreza novi vrsti plina (ploščice so na voljo v pooblaščenih centrih za tehnično pomoč).

Če se uporabljeni tlak plina razlikuje (ali nekoliko razlikuje) od priporočenega tlaka, je treba na dovodno cev namestiti ustrezen regulator tlaka v skladu z veljavnima standardoma EN 88-1 in EN 88-2, ki se nanašata na „regulatorje za kanalizirani plin“.

Preglednica s specifikacijami gorilnika in šobe

Gorilnik	Premer (mm)	Utekočinjen plin				Zemeljski plin			
		Toplotna moč kW (p.c.s*)		Obvod 1/100 (mm)	Šoba 1/100 (mm)	Pretok g/h			
		Nazivna	Zmanjšana			***	**	Šoba 1/100 (mm)	Pretok g/h
Hitri (R)	100	3.00	0.70	41	86	218	214	116	286
Srednje hitri (srednji) (S)	75	2.00	0.40	30	70	145	143	103	190
Pomožni (mali) (A)	55	1.00	0.40	30	50	73	71	79	95
Dovodni tlaki		Nazivni (mbar) Minimalni (mbar) Maksimalni				30 20 35	30 20 35	20 17 25	

* s suhim plinom 15 °C, 1013 mbar

** Propan P.C.S = 50,37 MJ/kg

*** Butan P.C.S = 49,47 MJ/kg





Zemeljski G20 P.C.S = 37,78 MJ/m³

Uporaba kuhalne plošče

Vžig gorilnikov

Vsak vrtljivi gumb GORILNIKA ima obroček, ki prikazuje moč plamena ustreznega gorilnika.

Za vžig enega od gorilnikov na kuhalni plošči:

1. Pritisnite vrtljivi gumb GORILNIKA in ga zasukajte v nasprotni smeri urinega kazalca, da kaže na maksimalno nastavitve plamena .
Pri modelih z gumbom za elektronski vžig , pritisnite gumb in nato zasukajte vrtljivi gumb.
2. Intenzivnost plamena prilagodite na zeleno raven z obračanjem vrtljivega gumba GORILNIKA v nasprotni smeri urinega kazalca. To je lahko minimalna nastavitve , maksimalna nastavitve  ali kateri koli vmesni položaj. Če je aparat opremljen z elektronsko vžigalno napravo* (C), pritisnite gumb za vžig, označen s

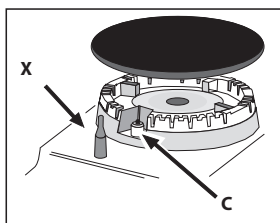

simbolom , nato zadržite vrtljivi gumb GORILNIKA navzdol in ga obračajte v nasprotni smeri urinega kazalca proti maksimalni nastavitvi plamena, dokler se gorilnik ne prižge.

Ko spustite vrtljivi gumb, se

lahko zgodi, da gorilnik ugasne. Če se to zgodi, ponovite postopek in zadržite vrtljivi gumb pritisnjen dlje časa.

! Če plamen pomotoma ugasne, izklopite gorilnik in počakajte vsaj 1 minuto, preden ga poskusite ponovno prižgati.

Če je aparat opremljen z varnostno napravo ob izpadu plamena (X)*, pritisnite in približno 2–3 sekunde zadržite vrtljivi gumb GORILNIKA, da ohranite plamen in aktivirate napravo.

Za izklop gorilnika obračajte vrtljivi gumb, dokler ne dosežete položaja za zaustavitev *.

Prilagoditev plamena glede na stopnje

Moč plamena gorilnika lahko nastavljate z vrtljivim gumbom v 10 stopnjah moči, od maksimalne do minimalne s 5 vmesnimi položaji:



klik bo nakazal spremembo z ene stopnje na drugo, ko zavrtite vrtljivi gumb. Sistem zagotavlja natančnejšo prilagoditev, omogoča posnemanje moči plamena in enostavno prepoznavanje zelene stopnje za različne postopke kuhanja.

Praktični nasveti za uporabo gorilnikov

Da bi gorilniki delovali čim bolj učinkovito in da bi prihranili količino porabljenega plina, priporočamo, da uporabljate le posode s pokrovom in ravnim dnom. Prav tako morajo posode ustrezati velikosti gorilnika.

Gorilnik	Premer posode (cm)
Trojna krona (TC) / Hitri (R)	24–26
Pomožni (A)	10–14
Srednje hitri (S)	16–20

Če želite ugotoviti vrsto gorilnika, si oglejte diagrame v poglavju „Specifikacije gorilnika in šob“.

Električne kuhalne plošče*

Ustrezni gumb lahko zavrtite v smeri urinega kazalca ali nasprotni smeri urinega kazalca in ga nastavite na šest različnih položajev:

Ko je izbirni gumb v katerem koli položaju, razen v položaju za izklop, zasveti lučka za vklop.

Nastavitev	Normalna ali hitra plošča
0	Izključeno
1	Nizka
2 - 5	Srednje
6	Visoko

STOPNJA	NAČIN PRIPRAVE JEDI „priporočeno za“
1 – 2 – 3	Idealno za mehčanje masla, nežno taljenje čokolade v vodni kopeli, odmrzovanje majhnih porcij, pripravo kremne rižote, ohranjanje toplote majhnih porcij pravkar kuhane jedi.
4 – 5	Idealno za recepte, ki zahtevajo dolgotrajno kuhanje (riž, omake, pečenka, ribe) s tekočinami (voda, vino, juha) in za kremne testenine, z ohranjanjem blagega vrenja.
6 – 7	Idealno za praženje, dušenje zelenjave, daljše pripravljane jedi, predgretje pribora, pripravo kremastih jedi.
8 – 9	Idealno za površinsko pečenje, začetek kuhanja, hitro zavretje tekočin, cvrtje zamrznjenih izdelkov, pečenje mesa in rib, ohranjanje močnega vrenja.
10	Idealno za hitro povišanje temperature hrane ali za segrevanje tekočin (vode).

PRED PRVO UPORABO PEČICE, VSAKODNEVNA UPORABA

! Ko boste aparat uporabili prvič, segrejte prazno pečico z zaprtimi vrati na najvišji temperaturi za vsaj pol ure. Preden pečico izklopite in odprete vrata, se prepričajte, da je soba dobro prezračena. Aparat lahko oddaja nekoliko neprijeten smrad, ki ga povzročajo zgorevajoče zaščitne snovi, ki smo jih uporabili med izdelavo.

Uporaba pečice

1. Izberite zelen način kuhanja tako, da obrnete IZBIRNI gumb.
2. Izberite priporočeno temperaturo za način kuhanja ali zeleno temperaturo tako, da obrnete gumb za TERMOSTAT. Seznam s podrobnostmi o načinih peke in priporočenih temperatur za peko lahko najdete v povezani preglednici (glejte PREGLEDNICO ZA PRIPRAVO JEDI).

Med peko je vedno mogoče:

- Spremenite način peke tako, da obrnete IZBIRNI gumb.
- Temperaturo spremenite tako, da obrnete gumb za TERMOSTAT.
- Nastavite skupni čas peke in čas konca peke (glejte spodaj).
- Prenehajte s peko tako, da obrnete IZBIRNI gumb v položaj „0“.

! Nikoli ne postavljajte predmetov neposredno na dno pečice; tako boste preprečili poškodbe zaščitnega premaza.

! Posodo za peko vedno nameščajte na priložene mreže.

INDIKATORSKA LUČKA ZA TERMOSTAT

Ko ta lučka sveti, pečica ustvarja toploto. Izklopi se, ko notranjost pečice doseže zeleno temperaturo. V tem trenutku se lučka prižiga in ugaša, kar pomeni, da termostat deluje in vzdržuje temperaturo na stalni stopnji.

LUČKA V PEČICI

Ta se vklopi tako, da obrnete IZBIRNI gumb v kateri koli položaj, razen „0“. Lučka ostane prižgana, dokler pečica deluje. Z izbiro gumba se luč vklopi brez vklopa ogrevalnih elementov.

1. IZBIRA FUNKCIJE

Za izbiro funkcije zavrtite *izbirni gumb* v položaj simbola zelene funkcije.

	LUČ Za vklop lučke v pečici.
	OBIČAJNA PRIPRAVA HRANE Za pripravo vseh vrst jedi na eni višini.
	ŽAR Za pripravo zrezkov, ražnjičev in klobas na žaru ter za pripravo gratinirane zelenjave ali popekanje kruha. Kadar pripravljate meso na žaru, priporočamo, da uporabite pekač za prestrezanje soka mesa: pekač vstavite na katero koli višino pod rešetko in dodajte 200 ml pitne vode.
	DNO To funkcijo lahko uporabite, da končate peko polnjenih pit ali za zgoščevanje juh. Funkcijo uporabite za zadnjih 10/15 minut peke.
	ZGORAJ Vklupi se zgornji grelnik. Izjemno visoka in neposredna temperatura žara omogoča porjavitev površine mesa in pečenk, hkrati pa zadrži sokove, da ostane meso sočno.

PRIBOR

MREŽA



GLOBOK PEKAČ



ORIGINALNI PEKAČ

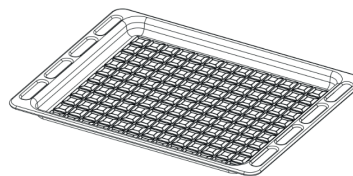

KOMPLET ZA RAŽENJ

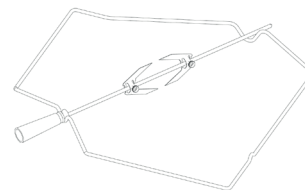

Število in vrsta pribora se lahko razlikuje glede na kupljeni model.
Pribor, ki ni priložen, je mogoče kupiti ločeno pri servisni službi.

VSTAVLJANJE REŠETK IN DRUGEGA PRIBORA V PEČICO

1. Rešetko vstavite v vodoravnem položaju, z izboklino „A“ navzgor (sl. 1A, sl. 1B)

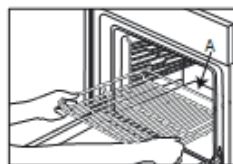

Sl. 1A

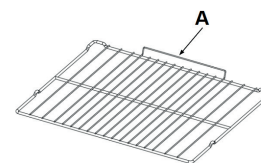







































Sl. 1B





2. Drug pribor, kot sta prestrezna ponev in originalni pekač, vstavite na enak način kot rešetko (sl. 2).



Sl. 2

V preglednici so navedene najprimernejše funkcije, pribor in višine, ki jih lahko uporabite pri pripravi različnih vrst živil. Čas priprave se šteje od trenutka, ko živilo položite v pečico, brez predgretja (kadar je zahtevano). Temperatura in čas priprave so okvirne vrednosti, ki so odvisne od količine hrane in vrste uporabljenega pribora. Najprej uporabite najnižje priporočene nastavitve. Če živilo ni dovolj pečeno, uporabite višje vrednosti. Uporabite priložen pribor ter po možnosti temne kovinske tortne modele in univerzalne pekače. Uporabite lahko tudi stekleno ali lončeno posodo in pribor, vendar pri tem upoštevajte, da bo čas priprave nekoliko daljši.

RECEPT	FUNKCIJA	VODA (g)	TEMPERATURA (°C)	TRAJANJE (min)	NIVO (L-številka) IN PRIBOR
Kvašeno pecivo/biskvitne torte	OBIČAJNA PRIPRAVA HRANE	DA	170	30–50	L-2  
Polnjeno pecivo (skutino pecivo, zavitek, sadna pita)	OBIČAJNA PRIPRAVA HRANE	DA	160–180	40–60	L-2  
Piškoti/masleni piškoti	OBIČAJNA PRIPRAVA HRANE	DA	140	30–60	L-3  
Kolački/Mafini	OBIČAJNA PRIPRAVA HRANE	DA	160 - 180	20–50	L-3  
Princeske	OBIČAJNA PRIPRAVA HRANE	DA	170 - 200	20–50	L-3  
Beljakovi poljubčki	OBIČAJNA PRIPRAVA HRANE	DA	80 - 100	120 - 200	L-3  
Pica/kruh/fokača	OBIČAJNA PRIPRAVA HRANE	DA	190–250	15–50	L-2  
Slane pite (zelenjavna pita, pita z nadevom)	OBIČAJNA PRIPRAVA HRANE	DA	180	30–60	L-3  
Maslene paštetke/krekerji iz listnatega testa	OBIČAJNA PRIPRAVA HRANE	DA	170–190	15 - 40	L-3  
Lazanja / narastki / pečene testenine / kaneloni	OBIČAJNA PRIPRAVA HRANE	DA	180–200	30 - 65	L-3  
Piščanec/zajec/raca, 1 kg	OBIČAJNA PRIPRAVA HRANE	DA	200–230	50–100	L-3  
Puran/gos, 3 kg	OBIČAJNA PRIPRAVA HRANE	DA	160 - 180	130 - 170	L-3  
Ribji fileji/zrezki	ŽAR	-	230 - MAKS	10 - 30	L-4  
Polnjena zelenjava (paradižniki, bučke, jajčevci)	OBIČAJNA PRIPRAVA HRANE	DA	190 - 220	40 - 80	L-3  
Gratinirana zelenjava	ŽAR	-	230 - MAKS	10 - 30	L-4  
Toast	ŽAR	5'	MAKS.	1 - 2	L-4  
Klobase/ražnjiči/rebrca/hamburgerji	ŽAR	-	230 - MAKS	15 - 30	L-4  
Pečen krompir	OBIČAJNA PRIPRAVA HRANE	DA	190 - 220	40 - 80	L-3  
Jagnječeje stegno/krača	OBIČAJNA PRIPRAVA HRANE	DA	200–230	50–100	L-3  

PRIBOR					
	Rešetka	Posoda za peko ali model za pecivo na rešetki	Univerzalni pekač/prestrezni pekač ali posoda za peko na rešetki	Prestrezni pekač/univerzalni pekač	Prestrezni pekač/pekač z 200 ml vode

ČIŠČENJE IN VZDRŽEVANJE

IZKLOPITE GLAVNO STIKALO IN SE PREPRIČAJTE, DA JE APARAT PRED ČIŠČENJEM HLADEN. PRED VNOVIČNIM VKLOPOM SE PREPRIČAJTE, DA SO VSI KRMILNI ELEMENTI V POLOŽAJU ZA IZKLOP.

Ne uporabljajte parnih čistilnikov.

Pri vseh posegih uporabljajte zaščitne rokavice.

Želene posege opravite, ko je pečica mrzla.

Aparat izklopite iz električnega napajanja.

Ne uporabljajte jeklenih gobic, abrazivnih čistilnih gobic ali abrazivnih/korozivnih čistilnih sredstev, saj bi ti lahko poškodovali površine aparata.

Aparat odklopite od električnega napajanja.

Spoštovanje in ohranjanje okolja

- Če je le mogoče, se pečice izogibajte predgretju in jo vedno poskusite napolniti. Vrata pečice odpirajte čim redkeje, ker se ob vsakem odpiranju izgublja toplota. Če želite prihraniti veliko energije, preprosto izklopite pečico 5 do 10 minut pred koncem načrtovanega časa kuhanja in uporabite toploto, ki jo pečica še naprej ustvarja.
- Tesnila naj bodo čista in urejena, da preprečite morebitne izgube energije vrat
- Če imate sklenjeno pogodbo o električni energiji s časovno določeno tarifo, bo možnost »zakasnitev kuhanja« olajšala prihranek denarja s premikanjem delovanja na cenejša časovna obdobja.
- Dno lonca ali ponve mora pokrivati grelna ploščo. Če je manjša, bo dragocena energija izgubljena, lonci, ki vrejo, pa pustijo ostanke skorje, ki jih je težko odstraniti.
- Hrano kuhajte v zaprtih loncih ali ponvah z dobro prilegajočimi pokrovi in uporabite čim manj vode. Kuhanje brez pokrova močno poveča porabo energije
- Uporabljajte čisto ravne lonce in ponve
- Če kuhate nekaj, kar traja dolgo, se splača uporabiti lonec na pritisk, ki je dvakrat hitrejši in prihrani tretjino energije.

Izklop aparata

Pred kakršnimi koli posegi na napravi odklopite električno napajanje.

Pokrova *

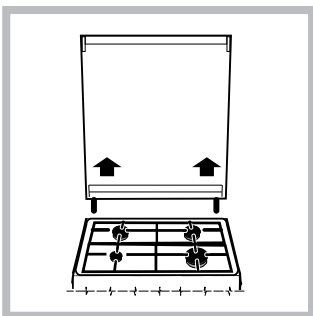

Če je štedilnik opremljen s steklenim pokrovom, ga očistite z mlačno vodo. Ne uporabljajte abrazivnih izdelkov.

Za lažje čiščenje prostora za kuhalno ploščo je možno odstraniti pokrov. Popolnoma odprite pokrov in ga povlecite navzgor (glejte sliko).

! Ne zapirajte pokrova ko so gorilniki prižgani ali ko so še vroči.

Vzdrževanje plinske pipe

Sčasoma se lahko pipe zamašijo ali jih je težko vrteti.

Če se to zgodi, je treba zamenjati pipo.

ZUNANJE POVRŠINE

- Površine očistite z vlažno krpo iz mikrovlaken. Če so površine zelo umazane, dodajte v vodo nekaj kapljic pH nevtralnega sredstva za pomivanje posode. Očistite jih s suho krpo.
- Ne uporabljajte korozivnih ali abrazivnih čistilnih sredstev. Če kateri koli od teh izdelkov nenamerno pride v stik s površino aparata, jo takoj očistite z vlažno krpo iz mikrovlaken.

PREMIKANJE ZGORNJEGA GRELNIKA

1. Odstranite stranska vodila za pribor.
2. Nekoliko izvlecite grelnik (sl. 1) in ga spustite (sl. 2).
3. Grelnik ponovno namestite na njegovo mesto tako, da ga dvignete, rahlo povlečete k sebi in se prepričate, da je naslonjen na stranske nosilce.

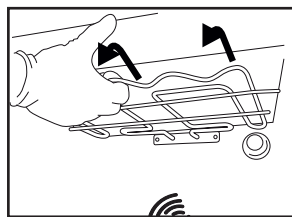

Sl. 1

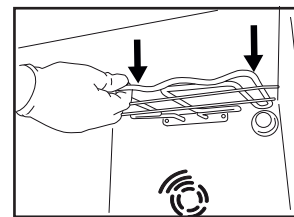

Sl. 2

NOTRANJE POVRŠINE

- Po vsaki uporabi naj se pečica najprej ohladi, šele nato jo očistite. To po možnosti storite, ko je še nekoliko topla, da odstranite obloge in madeže ostankov hrane. Če želite posušiti morebitni kondenzat, ki nastane kot posledica priprave živil z visoko vsebnostjo vode, počakajte, da se pečica popolnoma ohladi, in jo nato obrišite s krpo ali gobico.
- Steklo na vratih očistite z ustreznim tekočim čistilnim sredstvom.

PRIBOR

Pribor po uporabi namočite v vodi z detergentom za posodo. Ko prijemate vroče kose pribora, uporabite zaščitne rokavice. Ostanke hrane lahko odstranite z ustrežno krtačo ali gobico.

MENJAVA ŽARNICE

1. Pečico izklopite iz električnega napajanja.
2. Odvijte pokrov z luči, zamenjajte žarnico in pokrov ponovno privijte.

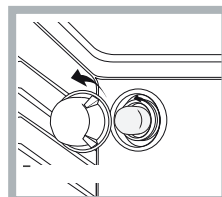

1. Pečico znova priklopite na električno napajanje.
Opomba: Uporabite napajanje 40 W / 230 V tipa G9

Žarnica v izdelku je izdelana posebej za gospodinjske aparate in ni primerna za splošno osvetlitev prostorov (Uredba ES 244/2009).

- Žarnic se ne dotikajte z golimi rokami, Žarnice so na voljo pri naši servisni službi.

saj se lahko ob stiku s kožo poškodujejo. Pečice ne uporabljajte, dokler ne namestite pokrova žarnice.

ČIŠČENJE PEČICE S POMOČJO PARE

Ta način čiščenja se priporoča zlasti po pripravi zelo mastnega (pečenega) mesa.

Ta postopek čiščenja omogoča lažje odstranjevanje umazanije s sten pečice s pomočjo pare, ki se ustvari v notranjosti pečice in omogoča lažje čiščenje. !

Pomembno! Pred začetkom čiščenja s paro:

- Z dna pečice odstranite morebitne ostanke hrane in maščobo.

- Iz pečice odstranite ves pribor (mreže in prestrezne pladnje). Zgornja opravilo opravite po naslednjem postopku:

1. V pekač v pečici nalijte 250 ml čiste vode in ga postavite na spodnjo polico. Pri modelih brez prestreznega pladnja uporabite pekač in ga položite na mrežo na spodnji polici:

2. Izberite funkcijo pečice OBIČAJNA PRIPRAVA HRANE  in nastavite temperaturo na 90 °C;

3. V pečici ga pustite 35 minut;

4. Izklopite pečico;

5. Ko se pečica ohladi, lahko odprete vrata in dokončate čiščenje z vodo ter vlažno krpo;

6. Po končanem čiščenju iz notranjosti pečice odstranite morebitno preostalo vodo.

Ko je čiščenje s paro končano, boste po pripravi posebej mastne hrane ali ko je maščobo težko odstraniti, morali čiščenje dokončati s tradicionalno metodo, opisano v prejšnjem odstavku. Čiščenje izvajajte le v hladni pečici!

ODSTRANJEVANJE IN MONTAŽA STEKLA NA VRATIH PEČICE

1. Da vrata demontirate, jih popolnoma odprite in zaporna vzvoda premaknite v položaj za sprostitev.

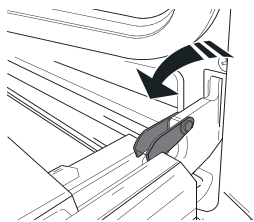

2. Vrata zaprite, kolikor je mogoče.

Čvrsto primite vrata z obema rokama – ne držite jih za ročaj. Vrata boste lahko povsem preprosto demontirali, če jih še naprej zapirate in jih istočasno nekoliko vlečete navzgor (a), dokler se ne sprostijo iz vpetja (b).

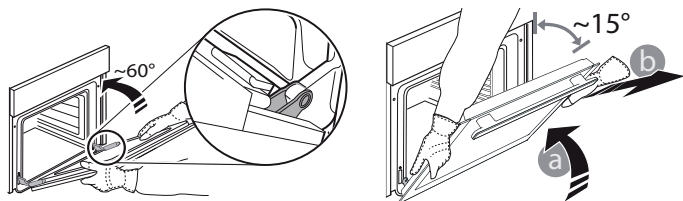

Odložite vrata na stran in na mehko površino.

3. Vrata ponovno montirajte tako, da jih pomaknete proti pečici, poravnajte kljuki tečajev z vpetjem in pričvrstite zgornji del v vpetje.

4. Spustite vrata in jih popolnoma odprite.

Zaporna vzvoda poklopite v prvotni položaj: prepričajte se, da ste ju popolnoma poklopili.

5. Poskusite zapreti vrata in preverite, da so poravnana z upravljalno ploščo. Če vrata niso poravnana, ponovite zgoraj opisane korake.

S KLIKOM DO ČISTOČE – ČIŠČENJE STEKLA

1. Ko vrata demontirate in odložite na mehko površino z ročajem navzdol, istočasno pritisnite na pritrdilni sponki in odstranite zgornji rob vrat tako, da ga povlečete proti sebi.

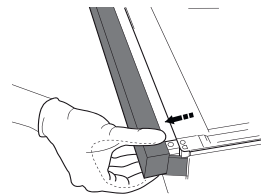
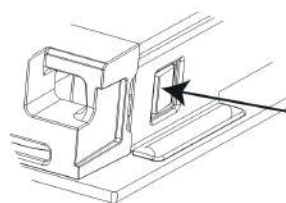

2. Z obema rokama dvignite in čvrsto držite notranje steklo, ga odstranite in položite na mehko površino, preden ga očistite.

3. Ko znova nameščate notranje steklo v vrata pečice, vstavite ploščo pravilno, tako da besedilo na njej ne bo obrnjeno in ga boste lahko preprosto prebrali.

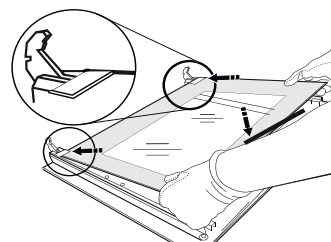

4. Ponovno namestite zgornji rob: če zaslišite klik, to pomeni, da se je rob pravilno zaskočil. Prepričajte se, da je tesnilo na pravem mestu, preden namestite vrata.

ODPRAVLJANJE TEŽAV

Kaj storiti v primeru ... Možni vzroki

Pečica ne deluje.

Izpad električne energije.
Prekinitev napajanja

Rešitve

Preverite, ali je v vtičnici električni tok in ali je pečica priklopljena na električno napajanje. Z izklopom in ponovnim vklopom pečice preverite, ali je napaka še vedno prisotna.

SERVISNA SLUŽBA

Za pomoč pokličite številko, ki je navedena v garancijski knjižici, ali upoštevajte navodila na spletni strani.

Tam boste morali podati naslednje navedbe:

- Kratak opis napake.
- Točen tip modela vašega izdelka.
- Kodo za pomoč (številka, ki sledi besedi SERVICE na identifikacijski ploščici izdelka, ki je NAMEŠČENA na notranjem robu pečice, ko so vrata odprta).
- točen naslov;
- Kontaktno telefonsko številko.

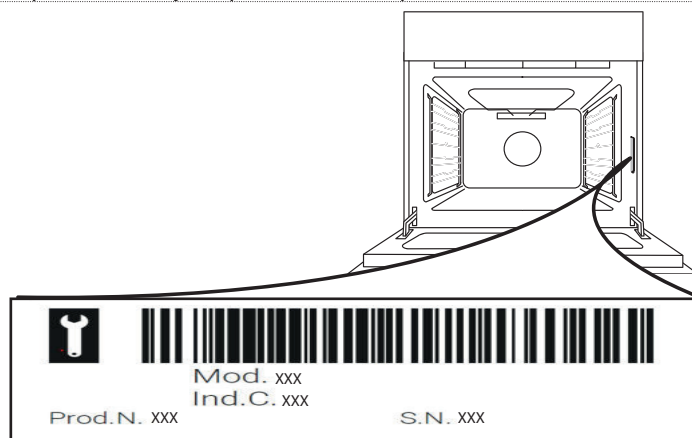

Opomba: Če so zahtevana popravila, stopite v stik s pooblaščenim servisnim centrom, kjer vam lahko zagotovijo, da bodo pri popravilu uporabili originalne nadomestne dele in izvedli vsa dela brezplačno in pravilno. Dodatne informacije o garanciji si lahko preberete na priloženem garancijskem listu.

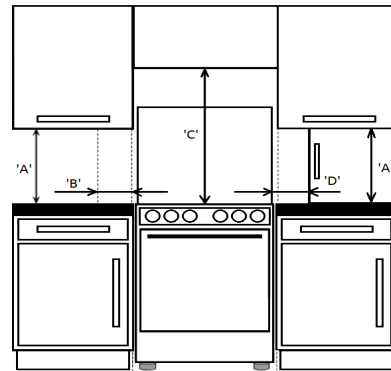
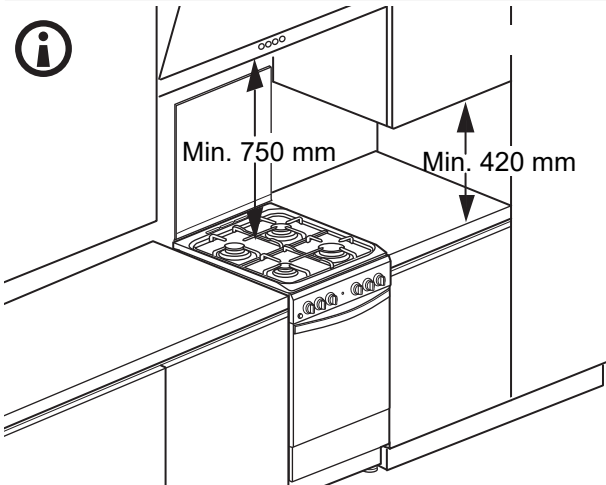
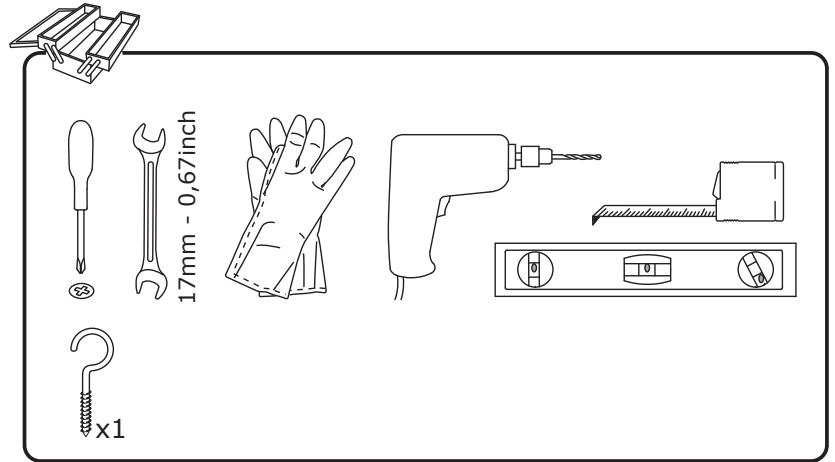
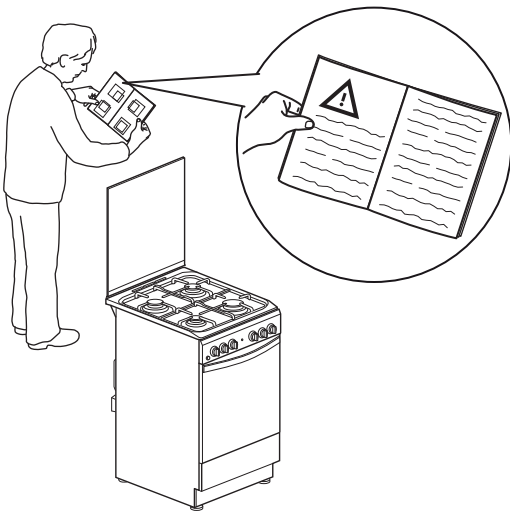

'A'	'B'	'C'	'D'	'F'
420mm Min	65mm Min	750mm Min	150mm Min	600mm Min

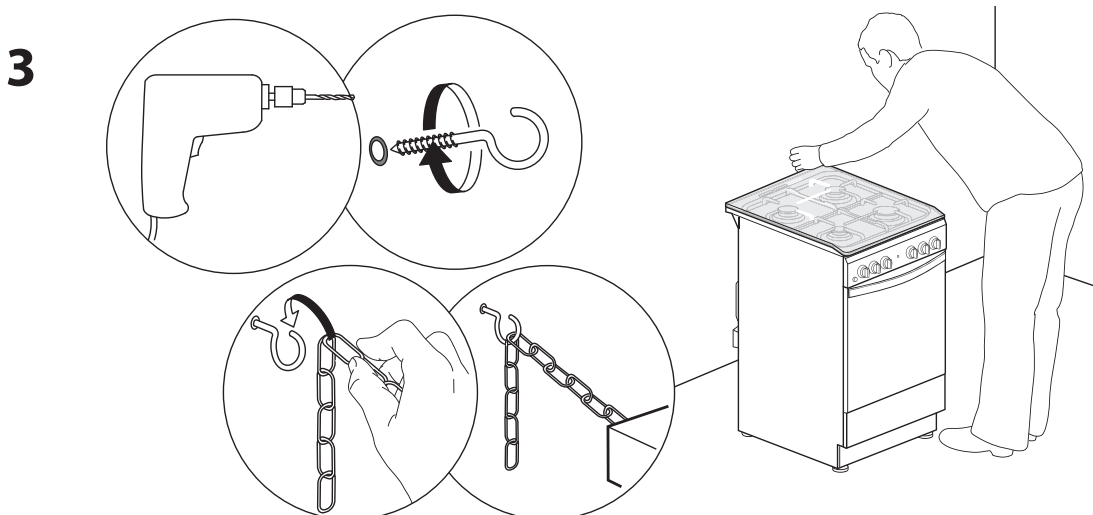
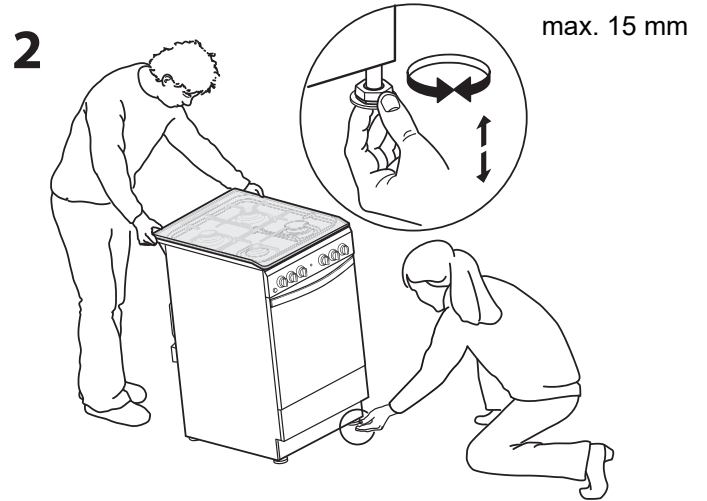
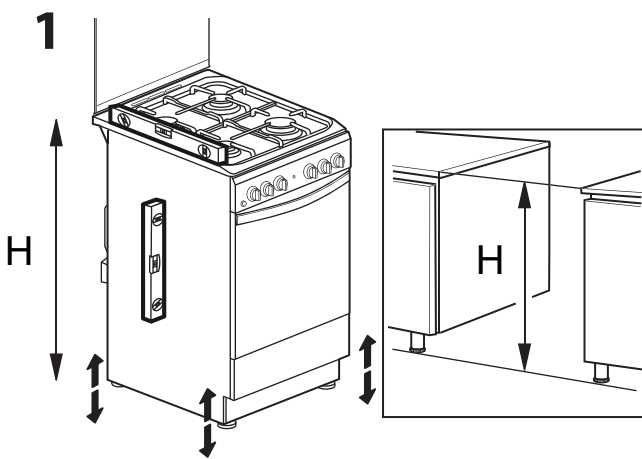

4

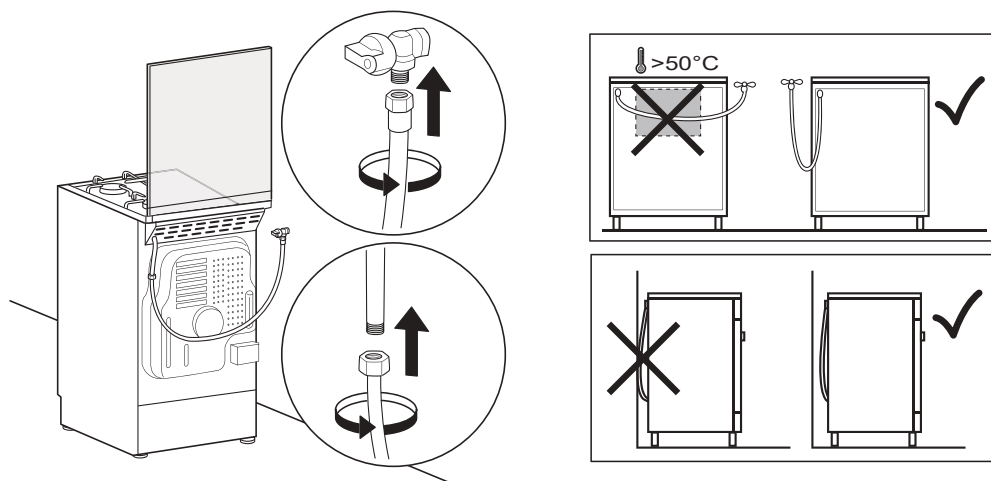

5

