

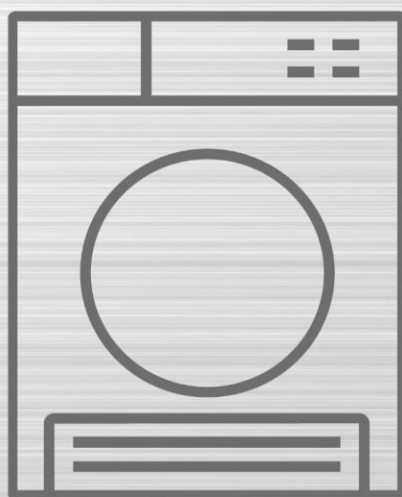

MORRIS

MPD-91126



ΣΤΕΓΝΩΤΗΡΙΟ
ΕΓΧΕΙΡΙΔΙΟ ΧΡΗΣΗΣ

Διαβάστε αυτό το εγχειρίδιο οδηγιών προσεκτικά πριν χρησιμοποιήσετε το προϊόν.

ΠΕΡΙΕΧΟΜΕΝΑ

ΠΡΟΕΙΔΟΠΟΙΗΣΗ

- Προειδοποιήσεις 2

ΕΓΚΑΤΑΣΤΑΣΗ

- Περιγραφή μερών και κατάλογος συσκευασίας 9
- Εγκατάσταση 10

ΠΡΟΕΤΟΙΜΑΣΙΑ ΠΡΙΝ ΑΠΟ ΤΟ ΣΤΕΓΝΩΜΑ

- Προετοιμασία πριν από το στέγνωμα 12

ΛΕΙΤΟΥΡΓΙΑ

- Πίνακας ελέγχου 15
- Περιοχή επιλογής λειτουργίας 16
- Κουμπί προγραμμάτων 17
- Γρήγορη εκκίνηση 19

ΣΥΝΤΗΡΗΣΗ

- Καθάρισμα και φροντίδα 20
- Αντιμετώπιση προβλημάτων 22
- Τεχνικές προδιαγραφές 23



ΚΙΝΔΥΝΟΣ

Αυτό το σύμβολο υποδεικνύει ότι υπάρχουν κίνδυνοι για τη ζωή και την υγεία των ανθρώπων λόγω εξαιρετικά εύφλεκτων αερίων.

Προειδοποίηση



ΠΡΟΣΟΧΗ!

Διαβάστε το εγχειρίδιο οδηγιών πριν χρησιμοποιήσετε αυτό το προϊόν!

- Το ψυκτικό μέσο πρέπει να απορρίπτεται από επαγγελματίες, καθώς μπορεί να προκαλέσει τραυματισμούς στα μάτια ή ανάφλεξη. Βεβαιωθείτε ότι η σωλήνωση του κυκλώματος ψυκτικού μέσου δεν έχει υποστεί ζημιά πριν από την κατάλληλη απόρριψη. Η απόρριψη της συσκευής πρέπει να γίνεται μόνο σε ένα εξουσιοδοτημένο κέντρο απόρριψης αποβλήτων. Μην εκθέτετε το προϊόν σε φλόγα.
- Αυτή η συσκευή δεν προορίζεται για χρήση από άτομα (συμπεριλαμβανομένων των παιδιών) με μειωμένες σωματικές, αισθητηριακές ή διανοητικές ικανότητες ή έλλειψη εμπειρίας και γνώσης, εκτός εάν επιβλέπονται ή έχουν λάβει οδηγίες σχετικά με τη χρήση της συσκευής από άτομο υπεύθυνο για την ασφάλειά τους.
- Τα παιδιά θα πρέπει να επιβλέπονται προκειμένου να διασφαλιστεί ότι δεν παίζουν με τη συσκευή.
- Αυτή η συσκευή μπορεί να χρησιμοποιηθεί από παιδιά ηλικίας 8 ετών και άνω και από άτομα με περιορισμένες σωματικές, αισθητηριακές ή διανοητικές ικανότητες ή από άτομα χωρίς εμπειρία και γνώση, με την προϋπόθεση ότι επιβλέπονται κατά τη χρήση της ή έχουν λάβει οδηγίες σχετικά με την ασφαλή της χρήση και κατανοούν τους κινδύνους που ενέχονται. Τα παιδιά απαγορεύεται να παίζουν με τη συσκευή. Ο καθαρισμός και η συντήρηση από τον χρήστη δεν πρέπει να πραγματοποιούνται από παιδιά χωρίς επίβλεψη.

- Το στεγνωτήριο δεν πρέπει να χρησιμοποιείται εάν έχουν χρησιμοποιηθεί βιομηχανικά χημικά για καθαρισμό.
- Το φίλτρο χνουδιών πρέπει να καθαρίζεται συχνά, εάν υπάρχει.
- Δεν πρέπει να επιτρέπεται η συσσώρευση χνουδιών γύρω από το στεγνωτήριο (δεν ισχύει για συσκευές που προορίζονται να έχουν εξαερισμό στο εξωτερικό του κτιρίου).
- Πρέπει να παρέχεται επαρκής εξαερισμός για να αποφεύγεται η επιστροφή αερίων στο δωμάτιο από συσκευές που καίνε άλλα καύσιμα, συμπεριλαμβανομένων των ακάλυπτων φλογών (αυτή η οδηγία δεν απαιτείται εάν το στεγνωτήριο αποβάλλει τον αέρα στο δωμάτιο).
- Τα αντικείμενα που έχουν λερωθεί με ουσίες όπως μαγειρικό λάδι, ακετόνη, αλκοόλη, βενζίνη, κηροζίνη, υγρά αφαίρεσης λεκέδων, τερεβινθέλαιο, κεριά και καθαριστικά κεριού πρέπει να πλένονται σε ζεστό νερό με επιπλέον ποσότητα απορρυπαντικού πριν στεγνώσουν στο στεγνωτήριο.
- Αντικείμενα από αφρώδες ελαστικό (αφρός λάτεξ), σκουφάκια ντους, αδιάβροχα υφάσματα, αντικείμενα με επένδυση από καουτσούκ και ρούχα ή μαξιλάρια με αφρώδες ελαστικό δεν πρέπει να στεγνώνονται στο στεγνωτήριο.
- Τα μαλακτικά ή παρόμοια προϊόντα θα πρέπει να χρησιμοποιούνται όπως καθορίζεται στις οδηγίες του μαλακτικού.
- Αφαιρέστε όλα τα αντικείμενα από τις τσέπες, όπως αναπτήρες και σπέρτα.
- Γεμίζετε τις γεννήτριες ατμού μόνο με υγρά που καθορίζονται από τον κατασκευαστή.
- Τα αντικείμενα που επηρεάζονται από το λάδι μπορούν να αναφλεγούν από μόνα τους, ειδικά όταν εκτίθενται σε πηγές θερμότητας, όπως σε στεγνωτήριο. Τα αντικείμενα ζεσταίνονται, προκαλώντας αντίδραση οξειδωσης στο λάδι. Η οξειδωση δημιουργεί θερμότητα. Εάν η θερμότητα δεν μπορεί να διαφύγει, τα αντικείμενα μπορεί να θερμανθούν αρκετά για να αναφλεγούν. Η συσσώρευση, στοίβαξη ή αποθήκευση αντικειμένων που επηρεάζονται από το λάδι μπορεί να αποτρέψει τη διαφυγή της θερμότητας και, συνεπώς, να δημιουργήσει κίνδυνο πυρκαγιάς.

- Εάν πρέπει οπωσδήποτε να τοποθετηθούν στο στεγνωτήριο υφάσματα που περιέχουν φυτικό ή μαγειρικό λάδι ή έχουν λερωθεί από προϊόντα περιποίησης μαλλιών, πρέπει πρώτα να πλυθούν σε καυτό νερό με επιπλέον απορρυπαντικό. Αυτό θα μειώσει, αλλά δεν θα εξαλείψει, τον κίνδυνο.
- Για συσκευές με ανοίγματα εξαερισμού στη βάση, τα ανοίγματα δεν πρέπει να εμποδίζονται από μοκέτες ή χαλιά.
- Η συσκευή δεν πρέπει να τοποθετείται πίσω από πόρτα που κλειδώνει, συρόμενη πόρτα ή πόρτα με μεντεσέ στην αντίθετη πλευρά από εκείνη του στεγνωτηρίου, με τρόπο ώστε να περιορίζεται το πλήρες άνοιγμα της πόρτας του στεγνωτηρίου.
- ΠΡΟΕΙΔΟΠΟΙΗΣΗ: Μην διακόπτετε ποτέ τη λειτουργία του στεγνωτηρίου πριν από το τέλος του κύκλου στεγνώματος, εκτός εάν όλα τα ρούχα αφαιρεθούν γρήγορα και απλωθούν έτσι ώστε να διασκορπιστεί η θερμότητα.
- ΠΡΟΕΙΔΟΠΟΙΗΣΗ: Η συσκευή δεν πρέπει να τροφοδοτείται μέσω εξωτερικής συσκευής μεταγωγής, όπως χρονοδιακόπτη, ή να είναι συνδεδεμένη σε κύκλωμα που ενεργοποιείται και απενεργοποιείται συχνά.
- Παιδιά κάτω των 3 ετών θα πρέπει να παραμένουν μακριά από τη συσκευή, εκτός εάν επιβλέπονται συνεχώς.



ΠΡΟΣΟΧΗ

- Για να διασφαλίσετε τη σωστή και ασφαλή χρήση του στεγνωτηρίου, διαβάστε προσεκτικά αυτό το εγχειρίδιο πριν από την εγκατάσταση και τη χρήση για πρώτη φορά. Προκειμένου να αποφευχθούν περιττά σφάλματα και ατυχήματα, κάθε χρήστης θα πρέπει να είναι πλήρως εξοικειωμένος με τη λειτουργία και την ασφάλεια της συσκευής. Φυλάξτε το εγχειρίδιο σωστά και δώστε το μαζί με τη συσκευή κατά τη μεταφορά ή τη μεταπώληση, έτσι ώστε κάθε χρήστης να μπορεί να χρησιμοποιήσει το μηχάνημα σωστά και με ασφάλεια.
- Η εταιρεία δεν φέρει καμία ευθύνη για οποιαδήποτε βλάβη και απώλεια που προκαλείται από τη μη συμμόρφωση με τις οδηγίες εγκατάστασης.

ΣΗΜΑΝΤΙΚΕΣ ΠΡΟΦΥΛΑΞΕΙΣ ΑΣΦΑΛΕΙΑΣ

- Κατά τη διάρκεια της χρήσης, δώστε προσοχή στις προφυλάξεις ασφάλειας, και χρησιμοποιήστε την κοινή λογική για χρησιμοποιήσετε τη συσκευή με προσοχή. Η εταιρεία δεν θα είναι υπεύθυνη για οποιαδήποτε απώλεια που προκαλείται από ακατάλληλη χρήση.
- Ο βαθμός κινδύνου ή ζημίας που μπορεί να προκληθεί από εσφαλμένη λειτουργία θα ταξινομείται και θα περιγράφεται με το ακόλουθο εικονίδιο.



Προειδοποίηση: Η μη τήρηση των σχετικών οδηγιών μπορεί να προκαλέσει σοβαρό τραυματισμό. **Προσοχή:** Η μη τήρηση των σχετικών οδηγιών μπορεί να προκαλέσει ήσσονος σημασίας τραυματισμό ή υλικές ζημιές.



Αυτό το εικονίδιο υποδεικνύει απαγορευμένη λειτουργία.



Αυτό το εικονίδιο υποδεικνύει τι πρέπει να γίνει.



ΠΡΟΕΙΔΟΠΟΙΗΣΗ!

Για να αποφύγετε τον κίνδυνο πυρκαγιάς, μη στεγνώνετε εύφλεκτα αντικείμενα ή αντικείμενα που περιέχουν αφρώδη υλικά, καουτσούκ ή υλικό στο οποίο έχετε χρησιμοποιήσει διαλύτη καθαρισμού που περιέχει εύφλεκτα υγρά ή στερεά (όπως βενζίνη, κηροζίνη, φυτικά ή μαγειρικά έλαια, κεριά κ.λπ.).



Υποδεικνύει προειδοποιήσεις και συστάσεις προσοχής.

- Αυτό το προϊόν ανήκει στις συσκευές κατηγορίας I. Δώστε προσοχή στην ασφάλεια της ηλεκτρικής ενέργειας κατά τη χρήση
- 1. Αυτό το μηχάνημα απαιτεί μια μονοφασική πρίζα δύο πόλων γειωμένη. Η πρίζα πρέπει να έχει αξιόπιστη γείωση ο ακροδέκτης της γείωσης δεν πρέπει να συνδέεται με αγωγούς αερίου, σωλήνες νερού και άλλες εγκαταστάσεις κοινής ωφέλειας.
- 2. Εξασφαλίστε ότι το εμβαδόν διατομής των καλωδίων του συστήματος παροχής ηλεκτρικού ρεύματος μπορεί να καλύψει τις κανονικές ηλεκτρικές απαιτήσεις φορτίων.
- 3. Βεβαιωθείτε ότι η κατάλληλη πρίζα χρησιμοποιείται αποκλειστικά. Η πρίζα πρέπει να συμμορφώνεται με τις εθνικές υποχρεωτικές πιστοποιήσεις και πρέπει να είναι σε θέση να μεταφέρει ρεύμα μεγαλύτερο από 10 A. Για την ασφάλεια σας και την ασφάλεια της οικογένειάς σας, εάν υπάρχει οποιοδήποτε σημείο στο σπίτι σας που δεν πληροί τις παραπάνω απαιτήσεις, απαγορεύεται αυστηρά η χρήση της συσκευής.
- 4. Προκειμένου να αποφευχθούν τα λάθη στην εγκατάσταση και τη χρήση της πρίζας και να εξασφαλιστεί η ασφάλεια της χρήσης ηλεκτρικής ενέργειας, είναι απαραίτητο η εγκατάσταση της πρίζας και η σύνδεση του καλωδίου γείωσης να γίνει από επαγγελματία ηλεκτρολόγο.
- 5. Εάν το καλώδιο ρεύματος υποστεί ζημιά, πρέπει να αντικατασταθεί από τον κατασκευαστή, τον αντιπρόσωπο σέρβις ή αντίστοιχα εξειδικευμένα άτομα προς αποφυγή κινδύνου.
- 6. Δεν επιτρέπεται η σύνδεση του καλωδίου γείωσης με το ενεργό (υπό τάση) καλώδιο ή το ουδέτερο καλώδιο, διαφορετικά, το περίβλημα θα τεθεί υπό τάση, γεγονός που μπορεί να προκαλέσει κίνδυνο ηλεκτροπληξίας.
- 7. Όταν το στεγνωτήριο είναι εκτός λειτουργίας, είναι καλύτερο να αποσυνδέσετε το φως τροφοδοσίας από την πρίζα για λόγους ασφαλείας.
- 8. Αυτή η συσκευή χρησιμοποιεί εναλλασσόμενο ρεύμα. Όταν η τάση είναι εντός του 10%, η συσκευή μπορεί να χρησιμοποιηθεί κανονικά.
- 9. Εάν απαιτείται ασφαλειοδιακόπτης διαρροής γείωσης (προστασία γείωσης), το σύμβολό του πρέπει να είναι . Αυτό το σύμβολο εξασφαλίζει ότι το φως τροφοδοσίας ταιριάζει με την υποδοχή.

- Για ασφαλή χρήση, χρησιμοποιείτε γνήσια ανταλλακτικά και εξαρτήματα που παρέχονται από τον κατασκευαστή.
- Εάν το στεγνωτήριο ρούχων δεν μπορεί πλέον να χρησιμοποιηθεί, κόψτε το καλώδιο ρεύματος και αχρηστεύστε το μάνταλο της πόρτας. Οι άχρηστες ηλεκτρικές συσκευές πρέπει να απορρίπτονται στο καθορισμένο κέντρο διάθεσης.
- Εάν το υλικό των ρούχων δεν είναι κατάλληλο για στέγνωμα σε στεγνωτήριο ρούχων, μη χρησιμοποιείτε αυτό το στεγνωτήριο ρούχων για να τα στεγνώσετε.
- Μη στεγνώνετε ρούχα που δεν έχουν πλυθεί.
- Εάν υπάρχει κίνδυνος από σκόνη (όπως καρβουνόσκονη ή χώμα), μη χρησιμοποιήσετε το στεγνωτήριο ρούχων.
- Μη στηρίζετε στην πόρτα, μην ανεβαίνετε και μην κάθεστε πάνω στο στεγνωτήριο.
- Εάν η θερμοκρασία περιβάλλοντος γύρω από το στεγνωτήριο ρούχων είναι χαμηλότερη από 0 °C, ενδέχεται να προκληθεί ζημιά από τον παγετό. Προκειμένου να εξασφαλιστεί η βέλτιστη λειτουργία του στεγνωτηρίου ρούχων, η θερμοκρασία περιβάλλοντος λειτουργίας δεν πρέπει να είναι χαμηλότερη από 5 °C ή υψηλότερη από 35 °C.
- Μην επιτρέπετε στα παιδιά να παίζουν με τα υλικά συσκευασίας.

⊘ Υποδεικνύει ενέργειες που απαγορεύονται



Το στεγνωτήριο ρούχων δεν πρέπει να εγκατασταθεί σε υπαίθριο χώρο ή σε υγρό περιβάλλον. Εάν το στεγνωτήριο ρούχων βραχεί ή εισχωρήσει νερό σε αυτό, πρέπει να αεριστεί και να στεγνώσει πριν από τη χρήση.

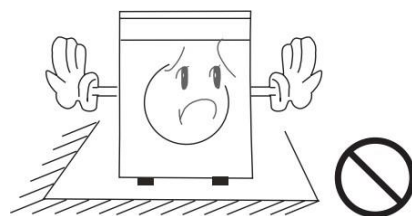

Τοποθετήστε το στεγνωτήριο ρούχων σε καλά αεριζόμενο μέρος για να αποφύγετε άλλα ατυχήματα.

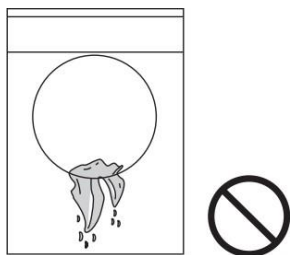

Τα βρεγμένα ρούχα μπορούν να στεγνώσουν στο στεγνωτήριο ρούχων μόνο αφού έχει αφαιρεθεί το νερό από αυτά, ώστε να αποφευχθεί η διαρροή νερού στα ηλεκτρικά μέρη που θα προκαλούσε ζημιά στο στεγνωτήριο ρούχων και κίνδυνο.

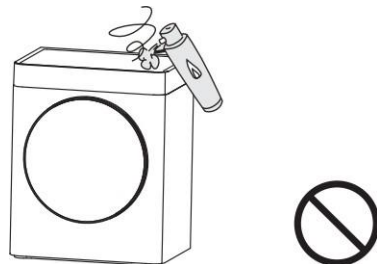

Όταν το στεγνωτήριο ρούχων λειτουργεί, μη χρησιμοποιείτε εύφλεκτα σπρέι κοντά στο στεγνωτήριο ρούχων. Εάν υπάρξει διαρροή αερίου ή εύφλεκτου αερίου, μη συνδέσετε ή αποσυνδέσετε το φως ρεύματος και μην ενεργοποιήσετε τη συσκευή.

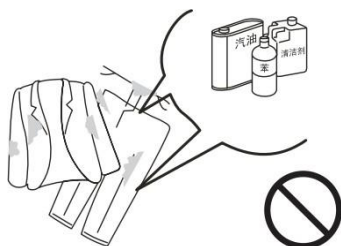

Δεν επιτρέπεται το στέγνωμα ρούχων με εύφλεκτο απορρυπαντικό, διαλύτη στεγνού καθαρίσματος, βενζίνη, έλαιο μπανάνας και άλλες χημικές ουσίες.

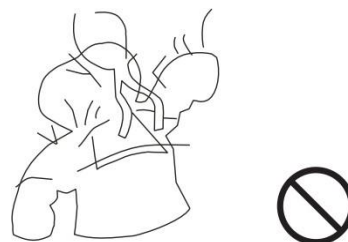

Μη στεγνώνετε αδιάβροχα, καλύμματα ποδηλάτων και άλλα αντικείμενα που περιέχουν καουτσούκ ή παρόμοια ελαστικά υλικά.

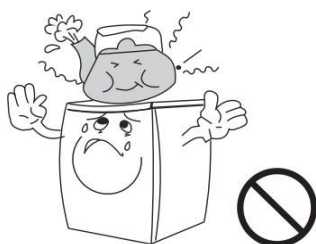

Μην τοποθετείτε ζεστά και βαριά αντικείμενα (όπως βραστήρα που περιέχει ζεστό νερό) πάνω στο στεγνωτήριο ρούχων.

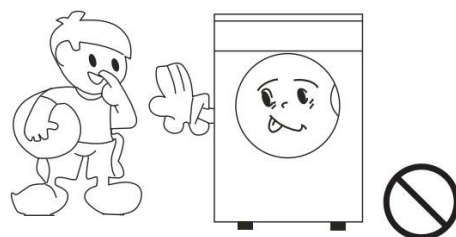

Όταν το στεγνωτήριο ρούχων λειτουργεί, για λόγους ασφαλείας, τα παιδιά ή τα άτομα με ειδικές ανάγκες δεν πρέπει να χρησιμοποιούν το μηχάνημα.

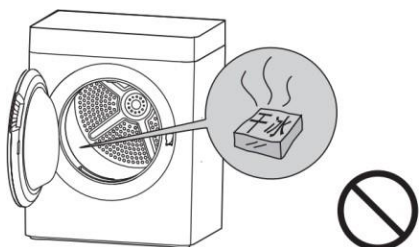

Μην αποθηκεύετε τσιγάρα, αναπτήρες, ξηρό πάγο, βενζίνη ή άλλα εύφλεκτα και εκρηκτικά υλικά στο στεγνωτήριο ρούχων.

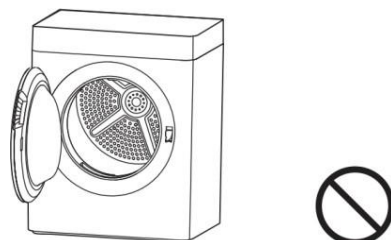

Η πόρτα του στεγνωτηρίου ρούχων μπορεί να ανοίξει μόνο μετά την ολοκλήρωση της διαδικασίας. Προσέξτε να μην προσπαθήσετε να ανοίξετε την πόρτα βίαια πριν από αυτό, για να μην υπάρχει υπερθέρμανση του στεγνωτηρίου ρούχων και εγκαύματα στο δέρμα.

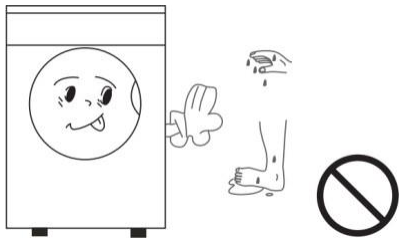

Μη χρησιμοποιείτε αυτό το στεγνωτήριο όταν υπάρχει νερό στα χέρια και τα πόδια σας.

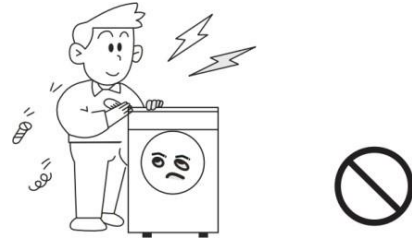

Δεν επιτρέπεται η αποσυναρμολόγηση, η επισκευή ή η επανατοποθέτηση του στεγνωτηρίου ρούχων από τον ίδιο τον χρήστη.



Υποδεικνύει υποχρεωτικές ενέργειες

Όταν το στεγνωτήριο λειτουργεί κανονικά, μην αποσυνδέετε το φως ρεύματος και μη διακόπτετε την παροχή ρεύματος. Όταν δεν χρησιμοποιείτε ή καθαρίζετε το στεγνωτήριο, βεβαιωθείτε ότι έχετε αποσυνδέσει το φως, τραβώντας το φως και όχι το καλώδιο ρεύματος. Μη συνδέετε ή αποσυνδέετε το καλώδιο ρεύματος με βρεγμένα χέρια.

ΠΕΡΙΓΡΑΦΗ ΜΕΡΩΝ ΚΑΙ ΚΑΤΑΛΟΓΟΣ ΣΥΣΚΕΥΑΣΙΑΣ

1. Περιγραφή μερών

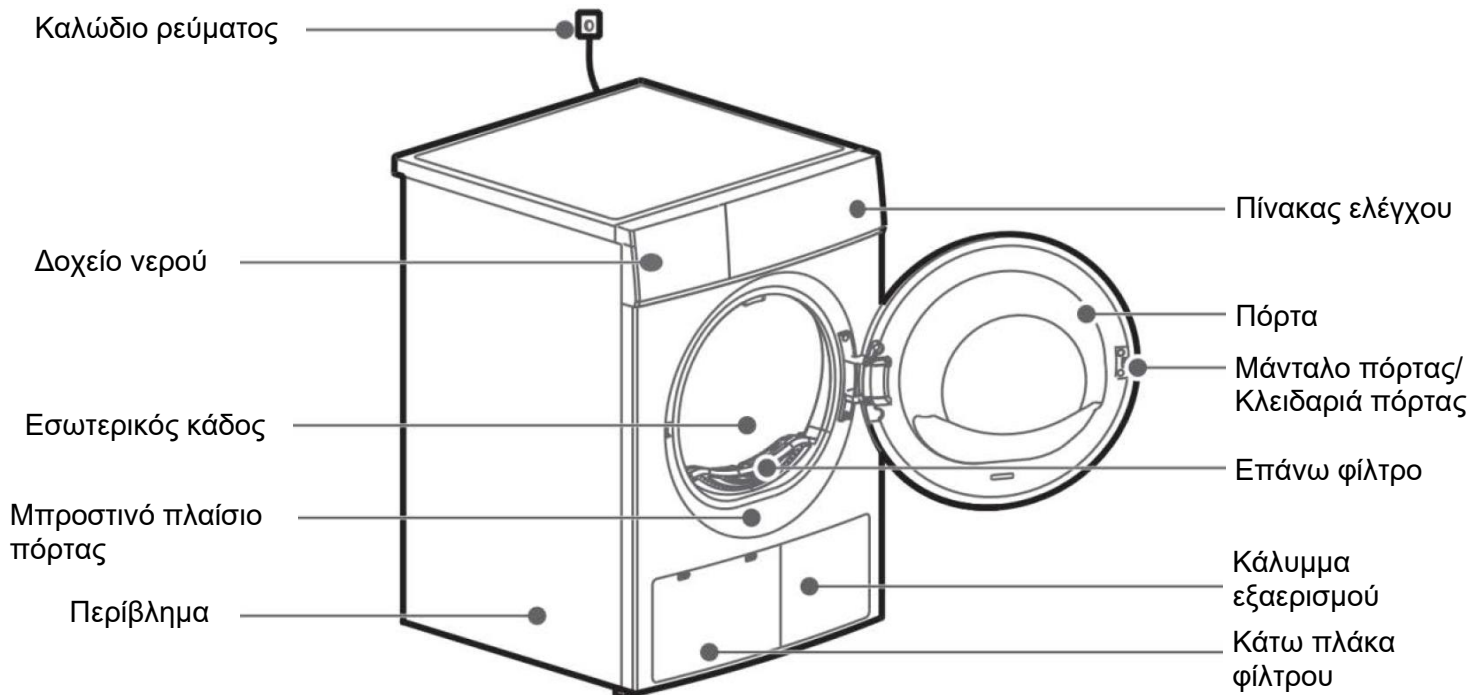

2. Κατάλογος συσκευασίας

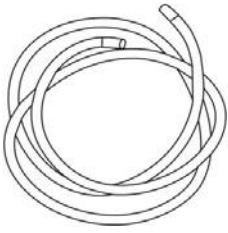

Εξωτερικός σωλήνας νερού *1

ΜΕΘΟΔΟΣ ΤΟΠΟΘΕΤΗΣΗΣ

1. Σημειώσεις εγκατάστασης:

- Ελέγξτε εάν το στεγνωτήριο έχει υποστεί ζημιά κατά τη μεταφορά. Εάν το στεγνωτήριο έχει ζημιά, δεν πρέπει να συνδεθεί στο ρεύμα. Εάν εντοπίσετε οποιαδήποτε ζημιά, επικοινωνήστε με τον πωλητή.
- Κατά τη διαδικασία μεταφοράς και τη χρήση, η μέγιστη γωνία κλίσης του μηχανήματος δεν πρέπει να υπερβαίνει τις 45 μοίρες. Σε περίπτωση ανατροπής, αφήστε τη συσκευή σε κατακόρυφη θέση για 2 ώρες πριν τη θέσετε σε λειτουργία.
- Το στεγνωτήριο πρέπει να εγκατασταθεί σε στεγνό και αεριζόμενο περιβάλλον. Δεν πρέπει να εγκατασταθεί σε μέρη με υγρασία, ατμούς και νερό (όπως σε μπάνια ή δίπλα στη βρύση ακάλυπτου μπαλκονιού). Δεν πρέπει να τοποθετείται σε μέρη όπου υπάρχει συσσώρευση σκόνης. Δεν πρέπει να τοποθετείται σε μέρη με άμεσο ηλιακό φως.
- Μη χρησιμοποιείτε εστίες, συσκευές αερίου κ.λπ. κοντά στο στεγνωτήριο για την αποφυγή κινδύνων.
- Προτείνεται το στεγνωτήριο και το πλυντήριο ρούχων να τοποθετούνται κοντά το ένα στο άλλο για να διευκολύνεται το στέγνωμα των ρούχων μετά το πλύσιμο και το στύψιμο.

- Μην τοποθετείτε το στεγνωτήριο σε μέρη με πολύ σκόνη για να αποφύγετε τη συσσώρευση σκόνης και το φράξιμο του αεραγωγού του στεγνωτηρίου.
- Αφαιρέστε όλα τα υλικά συσκευασίας από το στεγνωτήριο και, στη συνέχεια, τοποθετήστε το στεγνωτήριο σε μια σταθερή επίπεδη επιφάνεια, όχι επάνω σε κουβέρτες, στηρίγματα κ.λπ.
- Κατά τη διάρκεια της εγκατάστασης, ρυθμίστε το πόδι για να ευθυγραμμιστεί το στεγνωτήριο. Μην γεμίζετε το κενό μεταξύ του ποδιού και του δαπέδου με μαλακή μοκέτα ή ξύλινο σοβατεπί για να μην υπάρχουν παρεμβολές στη λειτουργία της συσκευής.
- Εγκαταστήστε τη συσκευή τουλάχιστον 5 cm μακριά από άλλα έπιπλα ή τοίχους.

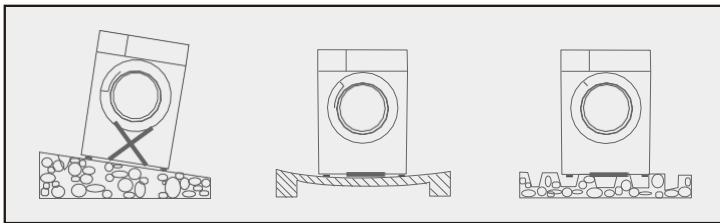

2. Εγκατάσταση του στεγνωτηρίου:

- 1) Ρυθμίστε τη γωνία βάσης για να ευθυγραμμιστεί πλήρως οριζόντια το στεγνωτήριο.
- 2) Συνδέστε τη συσκευή στην πρίζα.

Πριν από τη σύνδεση στην πρίζα, ελέγξτε ότι:

- Η τάση παροχής ηλεκτρικού ρεύματος καλύπτει τις απαιτήσεις.
 - Η πρίζα ρεύματος πρέπει να αντιστοιχεί στο φισ του στεγνωτηρίου.
 - Εάν η πρίζα μπορεί να αντέξει τη μέγιστη ισχύ του στεγνωτηρίου, η πρίζα πρέπει να διαθέτει αξιόπιστη γείωση.
- 3) Εγκατάσταση του σωλήνα αποστράγγισης.

Εάν η θέση εγκατάστασης του στεγνωτηρίου είναι κατάλληλη για αποστράγγιση, ο σωλήνας αποστράγγισης στα παρελκόμενα μπορεί να συνδεθεί απευθείας για την αποστράγγιση του συμπυκνώματος υγρασίας στην αποχέτευση δαπέδου.

Το δοχείο νερού δεν χρειάζεται να καθαριστεί μετά τη χρήση αυτής της μεθόδου και το σωληνάκι του δοχείου νερού δεν χρειάζεται να αφαιρεθεί και να τοποθετηθεί σε θέση αναμονής.

- Τραβήξτε έξω τον σωλήνα αποστράγγισης και τον σύνδεσμο που είναι συνδεδεμένα στο πίσω μέρος της συσκευής.
- Συνδέστε τον σωλήνα νερού στο εξάρτημα με τον σωλήνα αποστράγγισης να έχει αφαιρεθεί από τον σύνδεσμο.

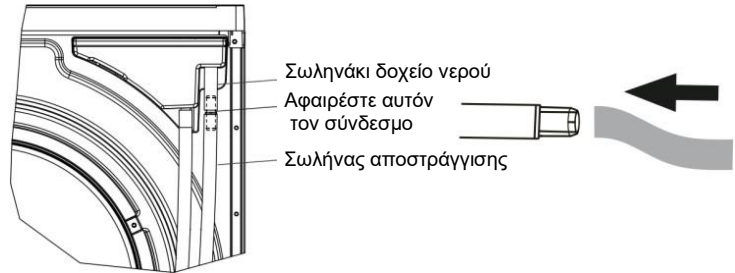

Προειδοποίηση:

- Ο σύνδεσμος του σωλήνα νερού πρέπει να τοποθετηθεί σφιχτά.
- Το ύψος του σωλήνα νερού πάνω από το έδαφος μετά τη σύνδεση δεν πρέπει να υπερβαίνει το 1 m. Εάν ο σωλήνας νερού είναι πολύ μακρύς, μπορεί να κοπεί.
- Κατά την αποσύνδεση του σωλήνα νερού από τη συσκευή, φροντίστε να τον αφαιρέσετε από τον πλαστικό σύνδεσμο. Εάν πρέπει να αποκατασταθεί η αρχική αποστράγγιση, τοποθετήστε τον σύνδεσμο πίσω στην αρχική του θέση.

ΠΡΟΕΤΟΙΜΑΣΙΑ ΠΡΙΝ ΑΠΟ ΤΟ ΣΤΕΓΝΩΜΑ

1. Έλεγχος

- Αδειάστε το δοχείο νερού και τοποθετήστε τη στη θέση της.
- Καθαρίστε το φίλτρο χνουδιών και τοποθετήστε το στη θέση του.
- Ελέγξτε τα ρούχα για ειδικές απαιτήσεις στεγνώματος.

2. Προεπεξεργασία

- Αδειάστε τις τσέπες και βγάλτε νομίσματα, άμμο, κλειδιά και άλλα αντικείμενα.
- Δέστε με μακριούς κόμπους τα ρούχα σφιχτά. Κουμπώστε τα κουμπιά.

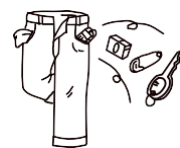

 Μη βάλετε πάρα πολλά ρούχα. Ξεδιπλώστε και ανακινήστε τα ρούχα πριν τα βάλετε στο στεγνωτήριο.



 Όταν στεγνώνετε ρούχα, για να αποφύγετε τον θόρυβο από τα κουμπιά, γυρίστε μέσα-έξω τα ρούχα με κουμπιά πριν τα βάλετε στο στεγνωτήριο.

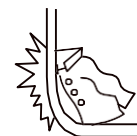

 Για τα ευαίσθητα ρούχα, είναι απαραίτητο να το βάλετε στην νάιλον διχτυωτή τσάντα πριν από το στέγνωμα.



3. ΚΟΙΝΗ ΛΟΓΙΚΗ ΚΑΙ ΔΕΞΙΟΤΗΤΕΣ ΓΙΑ ΤΗ ΧΡΗΣΗ ΤΟΥ ΣΤΕΓΝΩΤΗΡΙΟΥ

1. Τα ρούχα πρέπει να τοποθετούνται στον κάδο μετά από στύψιμο. Η αύξηση της ταχύτητας στυσίματος μπορεί να μειώσει τον χρόνο στεγνώματος, μειώνοντας έτσι την κατανάλωση ενέργειας.
2. Ανακινήστε τα ρούχα και βάλτε τα στο στεγνωτήριο ρούχων για να επιταχύνετε το στέγνωμα.
3. Αποφύγετε την υπερφόρτωση του στεγνωτηρίου.
4. Καθαρίζετε τακτικά τον κάδο και το φίλτρο χνουδιών με μια βρεγμένη πετσέτα που την έχετε στύψει πρώτα.
5. Καθαρίζετε τακτικά το φίλτρο του συμπυκνωτή.
6. Το φίλτρο χνουδιών πρέπει να έχει στεγνώσει εντελώς πριν το τοποθετήσετε στον στεγνωτήριο ρούχων.
7. Προκειμένου να επιτευχθεί ομοιόμορφο αποτέλεσμα στεγνώματος, ταξινομήστε τα υφάσματα σύμφωνα με τους τύπους τους και επιλέξτε τις κατάλληλες διαδικασίες στεγνώματος. Για να αποφύγετε την περιττή φθορά των ρούχων, πρέπει να ακολουθείτε τις πληροφορίες ετικέτας στα ρούχα για να επιλέξετε διαφορετικές διαδικασίες στεγνώματος.

8. Μην στεγνώνετε κολλαρισμένα υφάσματα. Το λεπτό στρώμα της σκόνης κολλαρίσματος που διαμορφώνεται από τη σκλήρυνση θα μειώσει την επίδραση του στεγνώματος.
9. Συνιστάται μια διαδικασία στεγνώματος με χρονικό περιορισμό για μικρές ποσότητες υφάσματος.
10. Βεβαιωθείτε ότι η παροχή αέρα στον αεραγωγό δεν εμποδίζεται και μη φράζετε τον αεραγωγό.
11. Τα ζεστά υφάσματα έχουν πιο υγρή αίσθηση από αυτά σε κανονική θερμοκρασία. Συνιστάται να μην στεγνώνετε υπερβολικά τα ρούχα.

⚠ ΠΡΟΣΟΧΗ

- Αυτή η συσκευή είναι ένα οικιακό στεγνωτήριο. Χρησιμοποιήστε το σύμφωνα με τη συνιστώμενη ικανότητα στεγνώματος και τις ανάλογες διαδικασίες.
- Τα λεπτά υφάσματα που φθείρονται εύκολα, όπως το μετάξι και τα χειροποίητα υφάσματα, δεν πρέπει να στεγνώνονται για να αποφεύγονται οι ρυτίδες.

Τα βάρη αναφοράς των κοινών ρούχων είναι τα εξής			
 Πανωφόρι (Ανάμεικτο: περ. 800 g)	 Μπουφάν (βαμβακερό: περ. 800 g)	 Ρούχα εργασίας (βαμβακερά: περ. 1120 g)	 Πουκάμισο (βαμβακερά: περ. 300 g)
 Φανελάκια (βαμβακερά: περ. 180 g)	 Αθλητικά (περίπου 200 g)	 Τζιν (περίπου 500 g)	 Εσώρουχα (βαμβακερά: περ. 70 g)
 Κάλτσες (Ανάμεικτο: περ. 30 g)	 Παπλωματοθήκη (βαμβακερό: περ. 900 g)	 Μονό σεντόνι (βαμβακερό: περ. 600 g)	

ΠΙΝΑΚΑΣ ΕΛΕΓΧΟΥ

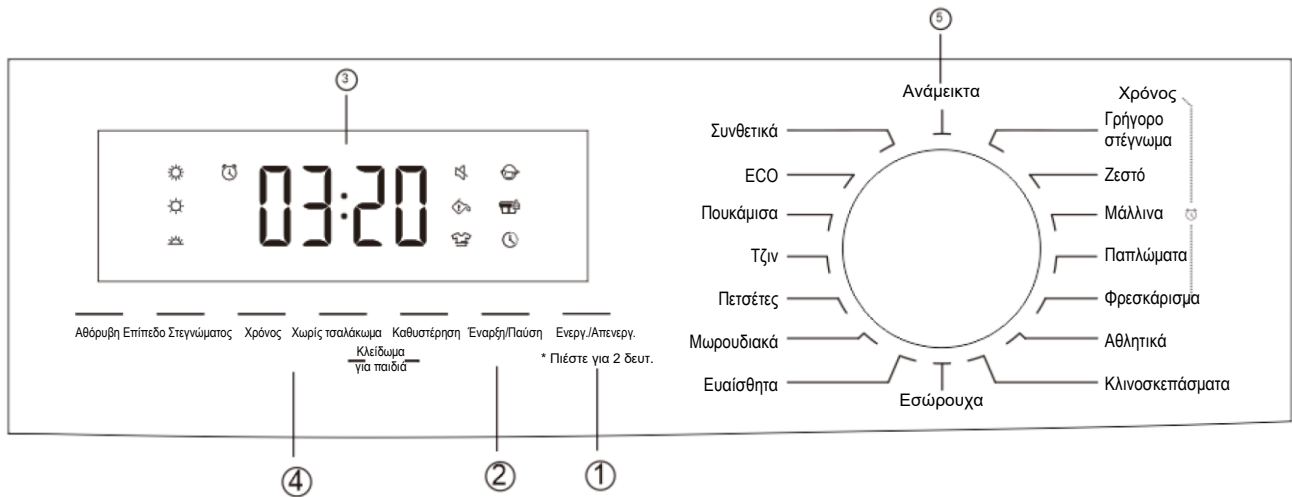

- ① Λειτουργία ② Έναρξη/Παύση ③ Περιοχή ενδείξεων
 ④ Περιοχή επιλογής λειτουργίας ⑤ Περιοχή επιλογής προγράμματος

Παρουσίαση προγραμμάτων/λειτουργιών/οθόνης ενδείξεων

- ① Ενεργοποίηση/απενεργοποίηση : Ενεργοποίηση ή απενεργοποίηση του μηχανήματος.
- ② Έναρξη/Παύση : Ξεκινά το πρόγραμμα στεγνώματος ρούχων. Εάν το στεγνωτήριο λειτουργεί, με το πάτημα αυτού του κουμπιού θα διακοπεί η λειτουργία.
- ③ Περιοχή ενδείξεων: Εμφανίζει την κατάσταση λειτουργίας του στεγνωτηρίου ρούχων.

Ένδειξη ώρας/συναγερμού

Καθαρίστε το δοχείο νερού

Προστασία από το τσαλάκωμα

Κλείδωμα για παιδιά

Καθαρίστε το φίλτρο

Εικονίδιο χρόνου

Εικονίδιο χρονοκαθυστέρησης

Αθόρυβο

Ένδειξη μεσαίου βαθμού στεγνώματος

Ένδειξη τυπικού βαθμού στεγνώματος



Ένδειξη υψηλού βαθμού στεγνώματος

④



Περιοχή επιλογής λειτουργίας

Επίπεδο
στεγνώματος

Επιλογή βαθμού στεγνώματος

Χρησιμοποιείται για να ρυθμίσει τον βαθμό στεγνώματος των ρούχων. Υπάρχουν τρία επίπεδα στεγνώματος: μεσαίο, τυπικό και υψηλό επίπεδο στεγνώματος.

- ① Το κουμπί του βαθμού στεγνώματος μπορεί να επιλεγεί αποτελεσματικά μόνο πριν ξεκινήσει το πρόγραμμα στεγνώματος.
 - ② Πατήστε επανειλημμένα αυτό το κουμπί για να μεταβείτε κυκλικά στις επιλογές βαθμού στεγνώματος: μεσαίο, τυπικό και υψηλό επίπεδο στεγνώματος.
- **Μεσαίο στέγνωμα:** Μια ορισμένη ποσότητα υγρασίας διατηρείται στα ρούχα στο τέλος του στεγνώματος για να αποφευχθεί το υπερβολικό στέγνωμα και η ρυτίδωση.
 - **Τυπικό στέγνωμα:** Στο τέλος της διαδικασίας στεγνώματος, τα ρούχα είναι εντελώς στεγνά και έτοιμα να φορεθούν.
 - **Υψηλό στέγνωμα:** Μετά το στέγνωμα, τα ρούχα είναι πολύ στεγνά και μπορούν να αποθηκευτούν.

Ρύθμιση χρόνου στεγνώματος

- Κατά την επιλογή προγραμμάτων όπως: Γρήγορο στέγνωμα, Ατμός, Μάλλινα, Τζάκετ, Φρεσκάρισμα, Αθλητικά και Κλινοσκεπάσματα, αυτό το κουμπί μπορεί να χρησιμοποιηθεί για τη ρύθμιση του χρόνου στεγνώματος. Κάθε βήμα μπορεί να ρυθμιστεί για 10 λεπτά.

Παιδικό
κλείδωμα

Κλείδωμα για παιδιά

- Αυτή η λειτουργία μπορεί αποτελεσματικά να αποτρέψει τα παιδιά από το να πατήσουν τυχαία κουμπιά ή να θέσουν σε λάθος λειτουργία τη συσκευή.

Οι ειδικές ρυθμίσεις είναι οι εξής:



1. Ενεργοποιήστε τη συσκευή

2. Επιλέξτε πρόγραμμα

3. Ξεκινήστε

4. Πατήστε παρατεταμένα τα κουμπιά καθυστέρησης και προστασίας από το τσαλάκωμα για τρία δευτερόλεπτα για να ξεκινήσει η λειτουργία κλειδώματος για παιδιά

Αθόρυβο

Πλήκτρο αθόρυβης λειτουργίας

- Αυτό το κουμπί ενεργοποιεί/ή απενεργοποιεί τον βομβητή.

Χωρίς τσαλάκωμα

Προστασία από τσαλάκωμα

- Μετά την επιλογή του προγράμματος, προκειμένου να αποφύγετε τη ρυτίδωση των ρούχων σε περίπτωση που δεν αφαιρεθούν εγκαίρως μετά το πρόγραμμα στεγνώματος, το στεγνωτήριο ρούχων θα λειτουργεί αυτόματα κατά διαστήματα για 120 λεπτά.

Καθυστέρηση

Προρύθμιση στεγνώματος

- Μετά την έναρξη του προγράμματος προρύθμισης, εμφανίζεται ο χρόνος προρύθμισης. Όταν φτάσει ο χρόνος προρύθμισης, το πρόγραμμα αρχίζει να εκτελείται και, στη συνέχεια, εμφανίζεται ο υπολειπόμενος χρόνος στεγνώματος των ρούχων.



ΠΡΟΣΟΧΗ

- Μετά τη ρύθμιση του «κλειδώματος για παιδιά», δεν μπορείτε να χειριστείτε το στεγνωτήριο πατώντας οποιοδήποτε κουμπί (εκτός από το κουμπί λειτουργίας). Εάν θέλετε να χειριστείτε το στεγνωτήριο, τερματίστε πρώτα τη λειτουργία «κλείδωμα για παιδιά».

⑤



ΚΟΥΜΠΙ ΠΡΟΓΡΑΜΜΑΤΟΣ

Όνομα	Μέγιστη ικανότητα στεγνώματος (kg)	Περιγραφή
Ανάμεικτα	4,0	Για το στέγνωμα βαμβακερών και συνθετικών ανάμεικτων υφασμάτων
Κλινοσκεπάσματα	3,0	Για το στέγνωμα μεγάλων αντικειμένων όπως τα κλινοσκεπάσματα
ECO	9,0 (περίπου 5-6 τμχ.)	Για στέγνωμα βαμβακερών ρούχων
Πουκάμισα	1,0 kg (περίπου 5-6 τμχ.)	Για το στέγνωμα πουκαμίσων
Τζιν	5,0	Για το στέγνωμα τζιν
Πετσέτες	3,0	Για το στέγνωμα πετσετών
Μωρουδιακά	1,0	Για το στέγνωμα βρεφικών ρούχων
Αθλητικά	4,0	Για το στέγνωμα αθλητικών ρούχων
Συνθετικά	4,0	Για το στέγνωμα υφασμάτων από χημικές ίνες
Γρήγορο στέγνωμα	1,0	Για μικρές ποσότητες ρούχων που πρέπει να φορεθούν επείγοντως
Εσώρουχα	3,0	Για το στέγνωμα εσωρούχων
Μάλλινα	1,0	Για χνουδωτά μάλλινα υφάσματα, μην το χρησιμοποιείτε για το στέγνωμα μάλλινων.
Ζεστό	1,0	Για το στέγνωμα και τη θέρμανση ρούχων (χωρίς επιλογές προγράμματος εξατομίκευσης)
Φρεσκάρισμα	—	Χωρίς θέρμανση, κρύος αέρας
Ευαίσθητα	4,0	Για το στέγνωμα ελαφρών ρούχων
Παπλώματα	1,5	Για το στέγνωμα μπουφάν ή παπλωμάτων



Προσοχή

- Τα παραπάνω προγράμματα είναι μόνο προτάσεις. Οι χρήστες μπορούν να επιλέξουν το κατάλληλο πρόγραμμα σύμφωνα με τις προσωπικές τους συνήθειες.
- Ο πραγματικός χρόνος στεγνώματος του προγράμματος είναι διαφορετικός λόγω της αυτόματης ρύθμισης της θερμοκρασίας και της υγρασίας του περιβάλλοντος, του τύπου και του βάρους των ρούχων και της υγρασίας των ρούχων μετά την περιστροφή.
- Πριν στεγνώσετε τα ρούχα, επιβεβαιώστε αν τα ρούχα είναι κατάλληλα για στέγνωμα στο στεγνωτήριο σύμφωνα με τις οδηγίες ετικέτας στα ρούχα.

- Εάν πρέπει να στεγνώσετε μια μικρή ποσότητα ρούχων, συνιστάται να επιλέξετε το πρόγραμμα ρύθμισης χρόνου. Εάν τα ρούχα δεν είναι εντελώς στεγνά, μπορείτε να επιλέξετε το πρόγραμμα ρύθμισης χρόνου για να συνεχίσετε το στέγνωμα. Το κανονικό και το ρυθμιζόμενο πρόγραμμα δεν ανιχνεύει αυτόματα την υγρασία. Εάν τα ρούχα είναι ακόμα υγρά μετά το πρόγραμμα, επαναλάβετε το πρόγραμμα ή ρυθμίστε τον χρόνο στεγνώματος μέχρι να στεγνώσουν.
- Όταν στεγνώνετε υφάσματα μεγάλου μεγέθους, όπως σεντόνια και κουρτίνες, εάν υπάρχει κάποιο εμπόδιο στη διαδικασία στεγνώματος, η λειτουργία μπορεί να ανασταλεί και το στέγνωμα μπορεί να συνεχιστεί μετά το τίναγμα. Μερικά βαριά ρούχα (τζιν, μεγάλες πετσέτες, κλπ.) είναι δύσκολο να στεγνώσουν τοπικά λόγω των χαρακτηριστικών του υλικού. Εάν διαπιστώσετε ότι το στέγνωμα δεν είναι πλήρες μετά το πρόγραμμα, συνιστάται να χρησιμοποιήσετε το πρόγραμμα «στεγνώματος με χρονομέτρηση» για να ρυθμίσετε τον χρόνο στεγνώματος.
- Όταν στεγνώνετε μπουφάν, γυρίστε το μέσα έξω πριν το στέγνωμα.

ΓΡΗΓΟΡΟ ΞΕΚΙΝΗΜΑ

ΠΡΟΣΟΧΗ

Πριν από τη χρήση, βεβαιωθείτε ότι η συσκευή έχει εγκατασταθεί σωστά σύμφωνα με τις οδηγίες εγκατάστασης.

1. Προετοιμασία για το στέγνωμα ρούχων

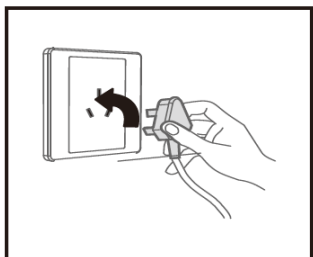

Συνδέστε στην πρίζα

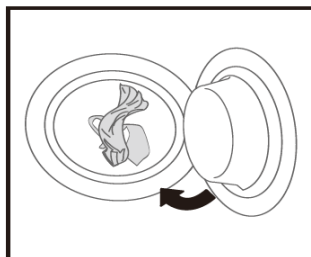

Βάλτε ρούχα

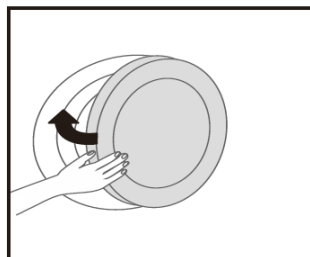

Κλείστε την πόρτα

ΠΡΟΣΟΧΗ

Τα ρούχα πρέπει να τοποθετούνται στο στεγνωτήριο μόνο μετά από στύψιμο.

2. Έναρξη στεγνώματος των ρούχων:



Θέστε σε λειτουργία τη συσκευή



Επιλέξτε πρόγραμμα



Επιλέξτε λειτουργία



Ξεκινήστε

3. Ολοκλήρωση στεγνώματος των ρούχων

Όταν ολοκληρωθεί το στέγνωμα, θα ακουστεί ένας ήχος προτροπής και θα εμφανιστεί η ένδειξη «END» (ΤΕΛΟΣ) στην οθόνη.

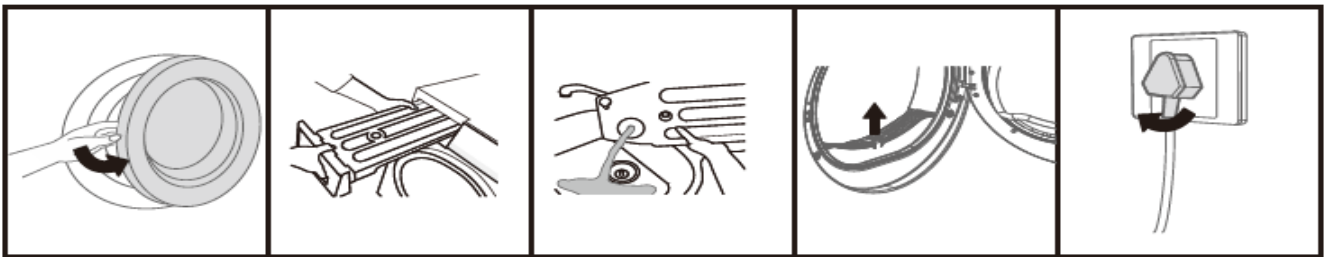

Ανοίξτε την πόρτα και βγάλτε τα ρούχα

Τραβήξτε προς τα έξω το δοχείο νερού

Αδειάστε το νερό από το δοχείο νερού

Καθαρίστε το φίλτρο

Αποσυνδέστε από το ρεύμα

ΠΡΟΣΟΧΗ

Εάν χρησιμοποιείτε πρίζα με διακόπτη, πατήστε τον διακόπτη απευθείας για να απενεργοποιήσετε την παροχή ρεύματος.

ΣΥΝΤΗΡΗΣΗ

1. Καθάρισμα του φίλτρου

Προκειμένου να εξασφαλιστεί ο σωστός εξαερισμός κατά τη διαδικασία στεγνώματος, το φίλτρο πρέπει να καθαρίζεται πριν ή μετά από κάθε στέγνωμα.



1
Ανοίξτε την πόρτα



2
Αφαιρέστε το φίλτρο από τη συσκευή



3
Ανοίξτε τη σήτα του φίλτρου



4
Καθαρίστε τα χνούδια με μια βρεγμένη πετσέτα

ΠΡΟΣΟΧΗ

Τοποθετήστε ξανά τη σήτα του φίλτρου στη θέση της μετά τον καθαρισμό.

2. Καθάρισμα του στεγνωτηρίου

Καθαρίστε την επιφάνεια του στεγνωτηρίου με ένα καθαρό μαλακό πανί. Μην ψεκάζετε νερό απευθείας πάνω στο στεγνωτήριο και μη χρησιμοποιείτε διαλυτικά, απορρυπαντικά, κηροζίνη, πτητικά έλαια, οινόπνευμα κ.λπ. Καθαρίστε τα πολύ βρώμικα σημεία σκουπίζοντας τα με ένα μαλακό πανί νοτισμένο με ήπιο σαπουνόνερο.

3. Καθάρισμα του κάδου

Αφού το στεγνωτήριο λειτουργήσει για ένα χρονικό διάστημα, το ασβέστιο που περιέχεται στον παράγοντα φροντίδας ρούχων ή στο νερό θα σχηματίσει ένα στρώμα απομόνωσης στον κάδο που είναι σχεδόν αόρατο με γυμνό μάτι. Το εσωτερικό τοίχωμα του κάδου πρέπει να καθαρίζεται τακτικά με υγρό πανί.

4. Καθάρισμα του δοχείου νερού

Όταν το μηχάνημα λειτουργεί, ο ατμός συμπυκνώνεται σε νερό και αποθηκεύεται σε ένα δοχείο νερού.

Αφαιρέστε το δοχείο νερού. Αφού αφαιρέσετε το δοχείο νερού, θα πρέπει να παραμείνει οριζόντιο για να αποφευχθεί η υπερχειλίση του συμπυκνώματος.

Αδειάστε το συμπύκνωμα και τοποθετήστε ξανά το δοχείο νερού στη θέση του.

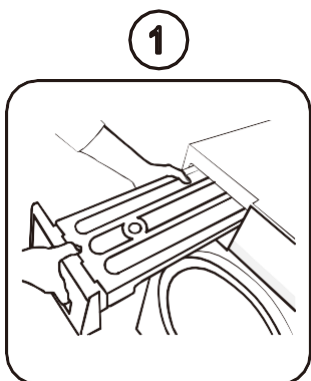

1
Αφαιρέστε το δοχείο νερού. Μετά την αφαίρεση του δοχείου νερού, κρατήστε το οριζόντια για να αποφύγετε την υπερχειλίση του συμπυκνώματος.

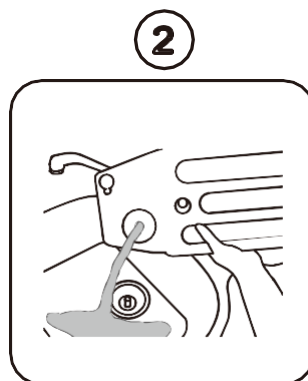

2
Αδειάστε το συμπύκνωμα και επανατοποθετήστε το δοχείο νερού στη θέση του.

Προειδοποίηση: Το συμπυκνωμένο νερό δεν πρέπει να πίνεται ούτε να χρησιμοποιείται για την επεξεργασία τροφίμων. Μετά τη διαδικασία, το νερό και το συμπύκνωμα πρέπει να αδειάζονται αμέσως.

5. Καθάρισμα του κάτω φίλτρου χνουδιών

Προκειμένου να επιτευχθεί το βέλτιστο δυνατό στέγνωμα, ελέγχετε τακτικά εάν το φίλτρο είναι καθαρό και καθαρίζετε το εγκαίρως. Αποσυνδέστε την παροχή ρεύματος πριν το καθάρισμα.



Ανοίξτε την κάτω
θυρίδα φίλτρου

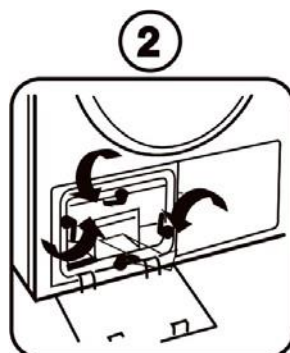

Ανοίξτε το κλιπ
στερέωσης του
αεραγωγού

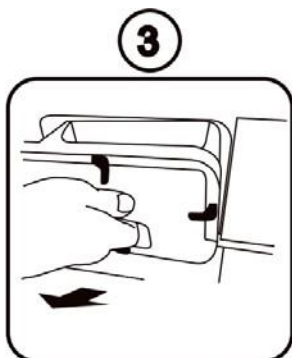

Αφαιρέστε το κάτω
φίλτρο χνουδιών
από τον μπροστινό
αεραγωγό



Καθαρίστε το
χνούδι από όλα
τα σημεία του
φίλτρου χνουδιών



Επανατοποθετήστε
τη σήτα του φίλτρου
χνουδιών στη
συσσκευή

 Προειδοποίηση: Μη χρησιμοποιείτε αιχμηρά όργανα για να καθαρίσετε το κάτω φίλτρο, για να μην προκληθεί ζημιά στο φίλτρο.

ΑΝΤΙΜΕΤΩΠΙΣΗ ΠΡΟΒΛΗΜΑΤΩΝ

1. ΣΗΜΑΣΙΑ ΤΗΣ ΚΑΤΑΣΤΑΣΗΣ ΤΩΝ ΕΝΔΕΙΞΕΩΝ

	Φαινόμενο	Αιτία
	Το δοχείο νερού είναι γεμάτο	Αδειάστε το δοχείο νερού
E1	Βλάβη της αντλίας αποστράγγισης ή βλάβη του αισθητήρα στάθμης νερού	Επικοινωνήστε με το κέντρο σέρβις
E2	Συναγερμός βλάβης αισθητήρα θερμοκρασίας	Επικοινωνήστε με το κέντρο σέρβις
E3	Συναγερμός βλάβης αισθητήρα θερμοκρασίας	Επικοινωνήστε με το κέντρο σέρβις
DOP	Η πόρτα δεν είναι καλά κλειστή Βλάβη κλειδαριάς πόρτας	Κλείστε την πόρτα Επικοινωνήστε με το κέντρο σέρβις
EE	Αποτυχία επικοινωνίας της πλακέτας οδήγησης κινητήρα	Επικοινωνήστε με το κέντρο σέρβις
	Η πλακέτα υπολογιστή δεν εμφανίζει ενδείξεις	<ul style="list-style-type: none">● Ελέγξτε αν η τροφοδοσία ρεύματος και το φως είναι συνδεδεμένα.● Ελέγξτε αν ο διακόπτης λειτουργίας είναι ανοιχτός.
	Το στεγνωτήριο ρούχων δεν ξεκινά	<ul style="list-style-type: none">● Βεβαιωθείτε ότι η πόρτα είναι καλά κλειστή.● Βεβαιωθείτε αν έχει πατηθεί το κουμπί επιλογής προγράμματος «Έναρξη/Παύση».
	Η πόρτα ανοίγει αυτόματα	<ul style="list-style-type: none">● Πιέστε παρατεταμένα τη λαβή της πόρτας για να κλειδώσετε την πόρτα.● Ελέγξτε για υπερβολική ποσότητα ρούχων.
	Το επίπεδο στεγνώματος δεν έχει επιτευχθεί ή ο χρόνος στεγνώματος είναι πολύ μεγάλος.	<ul style="list-style-type: none">● Καθαρίστε το φίλτρο● Χρησιμοποιήστε μια πιο κατάλληλη διαδικασία στεγνώματος.

ΠΡΟΣΟΧΗ

Μόνο εξουσιοδοτημένοι επαγγελματίες τεχνικοί σέρβις μπορούν να επισκευάσουν το στεγνωτήριο ρούχων! Πριν επικοινωνήσετε με το κέντρο σέρβις, βεβαιωθείτε αν μπορείτε να λύσετε το πρόβλημα μόνοι σας ή εάν υπάρχει οποιαδήποτε μη κανονική χρήση.

ΦΥΛΛΟ ΠΡΟΔΙΑΓΡΑΦΩΝ

Ισχύς		220 V-240 V/50Hz	
Ονομαστική ικανότητα στεγνώματος (kg)		9,00	
Ονομαστική ισχύς εισόδου (W)		600	
Καθαρό βάρος (kg)		45	
Μεικτό βάρος (kg)		50	
Διαστάσεις προϊόντος	598X652X845		
Διαστάσεις συσκευασίας	682X722X890		
Τύπος ψυκτικού μέσου		R290	
Ψυκτικό μέσο (g)		150	

Σημείωση: Η εταιρεία μας διατηρεί το δικαίωμα να αλλάξει τον σχεδιασμό του προϊόντος. Το προϊόν που αγοράσατε μπορεί να έχει ήδη βελτιώσεις, οι οποίες δεν απεικονίζονται απόλυτα στο παρόν εγχειρίδιο, ωστόσο η απόδοση και οι μέθοδοι λειτουργίας δεν αλλάζουν. Μη διστάσετε να το χρησιμοποιήσετε.

ΟΝΟΜΑ ΚΑΙ ΠΕΡΙΕΧΟΜΕΝΟ ΤΩΝ ΕΠΙΚΙΝΔΥΝΩΝ ΟΥΣΙΩΝ ΠΟΥ ΧΡΗΣΙΜΟΠΟΙΟΥΝΤΑΙ ΣΕ ΑΥΤΗΝ ΤΗ ΣΥΣΚΕΥΗ

Όνομα εξαρτήματος	Επικίνδυνες ουσίες					
	Μόλυβδος (Pb)	Υδράργυρος (Hg)	Κάδμιο (Cd)	Εξασθενές χρώμιο Cr (VI)	Πολυβρωμιωμένα διφαινύλια (PBB)	Πολυβρωμοδιφαινυλαιθέρες (PBDE)
Πλαστικό μέρος	○	○	○	○	○	○
Δομικό μεταλλικό μέρος	○	○	○	○	○	○
Μοτέρ	○	○	○	○	○	○
Πλακέτα υπολογιστή	--	○	○	○	○	○
Υπόλοιπα ηλεκτρικά εξαρτήματα	○	○	○	○	○	○
Συσκευασία	○	○	○	○	○	○

ΣΗΜΕΙΩΣΗ ΓΙΑ ΤΗΝ ΑΝΑΚΥΚΛΩΣΗ



Το προϊόν που αγοράσατε έχει σχεδιαστεί και κατασκευαστεί με υλικά υψηλών προδιαγραφών και εξαρτήματα που μπορούν να ανακυκλωθούν και να ξαναχρησιμοποιηθούν. Το σύμβολο υποδεικνύει ότι οι ηλεκτρικές και ηλεκτρονικές συσκευές, στο τέλος της ζωής τους, θα πρέπει να μεταφέρονται σε ειδικούς χώρους απορριμμάτων, ξεχωριστά από τα σκουπίδια του σπιτιού σας. Παρακαλούμε, ρωτήστε τον τοπικό σας δήμο για τον χώρο απόρριψης ηλεκτρικών και ηλεκτρονικών συσκευών ή για τοποθεσία απόρριψης συσκευών προς ανακύκλωση. Στις χώρες της Ευρωπαϊκής Ένωσης, υπάρχουν σημεία συγκέντρωσης χρησιμοποιημένων ηλεκτρικών και ηλεκτρονικών συσκευών. Παρακαλούμε, βοηθήστε μας να προστατέψουμε το περιβάλλον που ζούμε!

ΔΗΛΩΣΗ ΣΥΜΜΟΡΦΩΣΗΣ

Με την παρούσα, δηλώνουμε ότι η παρούσα συσκευή συμμορφώνεται προς τις ουσιώδεις απαιτήσεις και τις λοιπές διατάξεις των παρακάτω οδηγιών:

EMC-Directive: 14 / 30 / EU

Low Voltage Directive: 14 / 35 / EU

ErP Directive 09 / 125 / EC

CE Marking: 93 / 68 / EEC

RoHS Directives: 11 / 65 / EU, (EU) 15 / 863

Αντίγραφο της Δήλωσης Συμμόρφωσης υπάρχει στο www.morris.gr





Καλλιόπη Καρύδα & ΣΙΑ Ε.Ε

17ης Νοεμβρίου 87Α,
55535, Πυλαία, Ελλάδα
Τηλ. 2316 006600
www.morris.gr