

CROWN®

ВГРАДЕН КЕРАМИЧЕН ПЛОТ СЪС
СЕНЗОРНО УПРАВЛЕНИЕ

PVT604.C

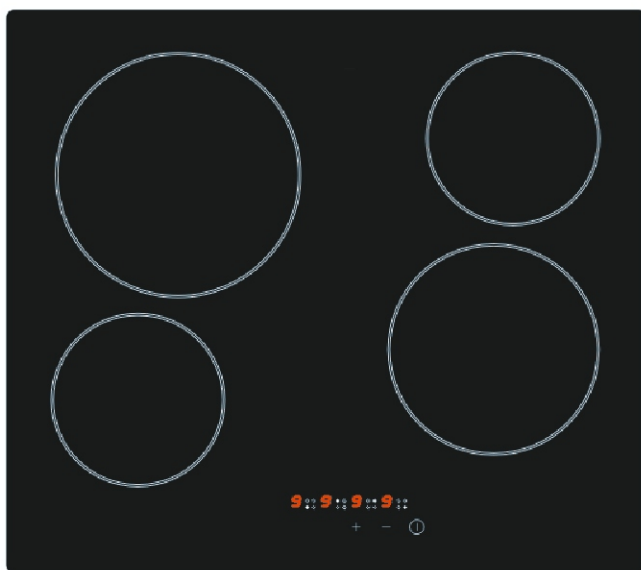

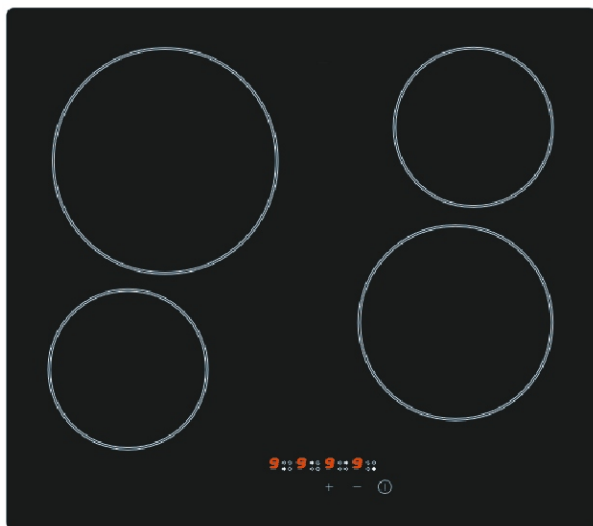

(01) x 1

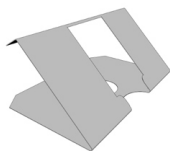

(02) x 6

Забележка: Позиции 2 и 3 са фабрично монтирани, поради което не е необходимо тяхното монтиране на място.

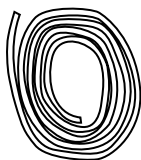

(04) x 1

(03) x 6

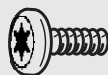

**ВГРАДЕН КЕРАМИЧЕН ПЛОТ СЪС
СЕНЗОРНО УПРАВЛЕНИЕ**

PVT604.C

Монтиране
Монтиране



23

Начало....



Въведение...

05

Безопасност

06

Преди да пристъпите към употреба....

09



Подробности...

10

Функции на продукта

10

Работа с продукта

11

Грижи и поддръжка

14

Отстраняване на повреди

16

Рециклиране и депониране

17

Техническа и правна информация

18



Приложение

Монтиране

22



Начало...

Начало...

Безопасност	06
Преди да пристъпите към употреба	09

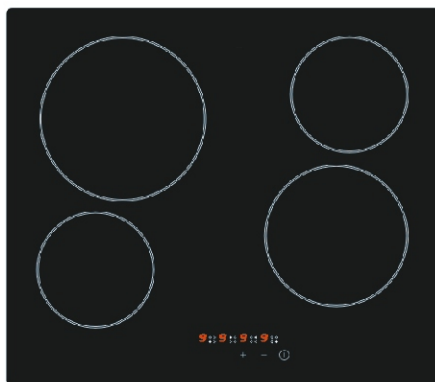

Тези инструкции са за вашата безопасност. Моля да ги прочетете внимателно преди да пристъпите към инсталирането и да ги запазете за бъдещи справки.



- Инсталирането като цяло следва да се извърши от компетентно лице или правоспособен електротехник.
- Този уред трябва да бъде инсталиран правилно от лице с подходяща квалификация в стриктно съответствие с инструкциите на производителя.

- Този уред съответства на всички действащи към момента изисквания на Европейското законодателство. Независимо от това, обаче, производителят подчертава, че това съответствие не означава, че уредът не се нагрява и не остава горещ по време на използването му.
- Достъпните части могат да се нагряят по време на използването на уреда, поради което малките деца трябва да се държат настрана от него. Трябва да се внимава за избягване допира до уреда по време на работа (например, котлона, съда за готвене).
- Производителят горещо препоръчва уредът да се пази от бебета и малки деца.
- Не трябва да се разрешава на децата да си играят с уреда.
- Твърдата връзка за присъединяване на уреда трябва да бъде изолирана в съответствие с действащите правила за изграждане на електроинсталации и безопасност. Прекъсвачът, който прекъсва захранването на уреда и има разстояние от поне 3 милиметра между контактите на всяко поле, трябва да са монтира посредством твърда връзка.
- Повредените захранващи кабели следва да бъдат подменени от компетентно лице или правоспособен електротехник.

- Уверете се, че захранващият кабел не е затиснат под или в уреда и избягвайте увреждането му.
- Не допускайте електрическите кабели да влизат в допир с нагретите повърхности на уреда.
- Не инсталирайте уреда на открито, на влажни места или в зони, в които би могло да има водни течове, например под или в близост до мивки. Ако все пак се получи проникване на вода, оставете уреда да изсъхне по естествен начин.
- Моля депонирайте опаковъчния материал внимателно.
- Не използвайте запалими спрейове в близост до уреда.
- Препоръчваме, също така, да се внимава много по време на употреба и почистване. Прочетете внимателно разделите за почистване и поддръжка на настоящата инструкция.
- Не трябва да се използва уред за парно почистване.
- Уредът не е предназначен за работа с външен таймер или отделна система за дистанционно управление.
- Уредът е само за домашна употреба.
- Когато зоната за готвене е била включена за продължително време, нейната повърхност остава нагорещена за известно време след това, поради което не трябва да се докосва.
- Не съхранявайте детергенти или запалими материали под керамичния плот.
- Не оставяйте без надзор горещо олио и мазнини, тъй като могат да се запалят.

- Производителят отхвърля всякакви отговорности за наранявания или щети, възникнали в резултат на неправилното използване или инсталиране на този уред.
- Този уред може да се използва от деца над 8 години, от лица с физически, сетивни или умствени недостатъци, както и от лица без познания и опит, само под пряк надзор или след инструкции за опасностите от използване на уреда. Децата не следва да с играят с уреда. Почистването не следва да се извършва от деца без пряк надзор.
- ПРЕДУПРЕЖДЕНИЕ:** Уредът и неговите достъпни зони се нагряват по време на използването му. Поради това следва да се внимава и да не се докосват нагнетите елементи. Децата под 8 години следва да се държат настрана от уреда, освен ако не са под непрекъснато наблюдение.
- ПРЕДУПРЕЖДЕНИЕ:** Приготвянето на храна върху керамичния котлон, съдържаща мазнини или олио, следва да се наблюдава поради опасността от възникване на пожар. НИКОГА не се опитвайте да гасите пожар с вода. Първо изключете уреда, след което покрийте пламъците с противопожарно одеяло или капак.
- ПРЕДУПРЕЖДЕНИЕ:** Опасност от пожар: никога не съхранявайте неща върху повърхностите за готвене.
- ПРЕДУПРЕЖДЕНИЕ:** Ако повърхността е пропукана, изключете уреда, за да избегнете опасността от токов удар.
- ПРЕДУПРЕЖДЕНИЕ:** Използвайте само протектори за керамичния плот, препоръчани от производителя на съдовете за готвене или от поризводителя му в работната инструкция. Използването на неподходящи протектори може да доведе до инциденти.

Настоящият уред е предназначен само за домашна употреба. Производителят му не носи никаква отговорност за наранявания или щети, възникнали в следствие неправилно инсталиране или неподходящо и неправилно използване!

Преди да пристъпите към употреба

- За да избегнете рисковете, които винаги са налични при използването на електроуреди, е много важно уредът да се инсталира правилно и да се прочете внимателно работната инструкция с оглед избягване на неправилната употреба и опасностите. Моля запазете инструкцията за бъдещи справки и я предайте на следващите потребители, ако има такива. След разопаковането на уреда проверете дали той не е повреден. Ако се съмнявате за повреди не пристъпвайте към инсталиране и използване на уреда, а се обърнете към Сервиза за обслужване на клиенти на телефони 03 44 800 1128 (Обединено Кралство), 014475261 (Ирландия)
- Проверете опаковката и се уверете в комплектността на доставката.
- Вземете решение за мястото на разполагане на вашия продукт.
- Ако този продукт съдържа стъклени елементи, внимавайте при боравенето с него, за да не се нараните или повредите продукта.
- Върху този уред е монтирана табелка с основните данни, даваща възможност за неговата идентификация при необходимостта от поръчка на резервни части.
- Когато продавате, предоставяте за ползване или оставяте уреда при напускане на жилището, моля предавайте тази работна инструкция, за да може новият собственик да се запознае с характеристиките на уреда и правилата за безопасното му използване.

Необходими инструменти

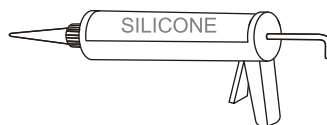
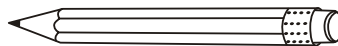



В подробности...

Функции на продукта	10
Работа с продукта	11
Грижи и поддръжка	14
Отстраняване на повреди	16
Рециклиране и депониране	17
Техническа и правна информация	18

Функции на уреда

- > Керамичният котлон със своите зони с лъчиста енергия, сензорно електронно управление и многофункционалност е предназначен за всякакъв вид готвене, поради което той е подходящ за всяко съвременно семейство.
- > Керамичният котлон е изключително лесен за употреба, дълготраен и безопасен.

Специални функции

Защита срещу прегряване

> Датчик следи температурата в зоните за готвене. Когато температурата надвиши безопасното ниво, съответната зона се изключва автоматично.

Индикатор за остатъчна топлина

> След употребата на керамичния котлон за известно време, в съответната зона ще бъде налице остатъчна топлина. Буквата "H" се появява и ви предупреждава, че повърността е все още гореща за докосване.

Автоматично изключване.

> Друга характеристика на керамичния котлон е автоматичното изключване. Тази функция се активира когато забравите да изключите съответната зона за готвене.

Заводската настройка на тази функция е дадена на Таблицата по-долу:



Степен на нагряване	Нагрятата зона се изключва автоматично след
1-2	6 часа
3-4	5 часа
5	4 часа
6-9	90 минути

Защита срещу нежелано включване.

Ако електронното управление установи, че даден бутон е натиснат и задържан за над 10 секунди, той ще се изключи автоматично. Системата за управление издава звуков сигнал, указващ наличието на предмет върху съответния бутон. На дисплея ще се изобрази код за грешка ER03, а в случай че котлонът е все още горещ на дисплея ще се изобрази буквата „H”. Буквата "H" и ER03 ще мигат последователно на дисплея.

Работа с уреда



Означение	Описание
A 	Позиция на зоната
B 	Бутон за регулиране на мощността (намаляване)
C 	Бутон за регулиране на мощността (увеличаване)
D 	ВКЛ./ ИЗКЛ.

Сензорни бутони.

Цялото управление може да се осъществява посредством използване на сензорните бутони, разположени в предната част на керамичното стъкло (панел за управление). Всеки бутон разполага със собствен дисплей. Всички действия се потвърждават от звуков сигнал.

Подготовка преди употреба

> Когато котлонът се включи, зумер подава еднократно звуков сигнал и всички индикатори светват за около 1 секунда, след което изгасват. Сега котлонът е в режим на изчакване. Поставете готварския съд в центъра на зоната за готвене.

Работни инструкции.





Внимание

Когато се натисне бутонът ON/OFF (D), керамичният котлон ще се върне в режим на изчакване, ако в рамките на 20 секунди не се предприеме друго действие.

Работа с нагревните зони





Когато се натисне бутонът ON/OFF , всички индикатори ще покажат "0".

1. Изберете зоната за готвене, която искате да използвате чрез докосване на бутона "  " (A). Символът на избраната зона 0. ще почне да свети постоянно. Индикаторите на всички останали зони ще започнат бавно да угасват.
2. Изберете желаната степен за нагряване чрез докосване на бутоните както следва: "  " за повишаване (C) или "  " за намаляване (B)
3. Степента за нагряване ще започне от 0. Чрез натискане на бутона "+" тя ще се увеличава последователно от 0 до 9 (максимална степен за нагряване). Ако натиснете бутона "-", степента за нагряване ще скочи на право от 0 на 9. Всяко следващо натскане на бутона "-" ще намалява последователно степента на нагряване.
4. За настройка на желаната степен за загряване на по-късен етап, изберете първо зоната за готвене.

Предпазен режим (Зключване срещу деца)

С оглед обезпечаване сигурността на децата керамичният котлон е оборудван с блокиращо устройство.

1. Ако една или няколко зони за готвене са включени, блокиращото устройство за деца не може да бъде активирано.
2. Първо се уверете, че всички зони за готвене са в режим на изчакване. Натиснете едновременно бутона "-" и бутона на зоната, намираща се на втора линия в ляво. Котлонът ще издаде еднократен сигнал, след което и двата бутона трябва да бъдат освободени. В същия момент натиснете бутона на намиращата се на втора линия зона още веднъж и блокировката срещу деца ще бъде включена. На всичките 4 дисплея щесе появи L.
3. В режим заключване срещу деца всички бутони са заключение с изключение на бутона on/off. Това не позволява активирането на която и да е зона за готвене. Уредът може само да бъде включван и изключван.
4. Ключалката срещу деца се деактивира временно като се натиснат едновременно бутона "-" и бутона на зоната, намираща се на втора линия в ляво. Ключалката срещу деца ще се изключи временно. Това няма да бъде показано по време на това действие, но тя ще се реактивира при следващото включване на котлона.
5. Ключалката срещу деца може да бъде деактивирана за постоянно. За целта натиснете едновременно бутона "-" и бутона на зоната за готвене, намираща се на втора линия в ляво. Котлонът ще издаде звуков сигнал и всички бутони трябва да бъдат освободени. Натискането на бутона "-" ще изключи ключалката срещу деца за постоянно.

Зона за готвене	Мах. мощност (W)
	2300
	1200
	1800
	1200



Предупреждение

Винаги изключвайте ел. захранването преди да пристъпите към работи по поддръжката.
В случай на повреда, свържете се със Сервиза за клиенти.

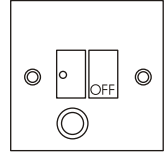

Грижи и поддръжка

Грижи



Повредените захранващи кабели следва да се подменят от компетентно лице или правоспособен електротехник.



Само за домашна употреба.



Никога не поставяйте върху котлона празни съдове за готвене, тъй като това ще предизвика появата на съобщение за грешка на панела за управление.



Когато дадена зона за готвене е включена за продължително време, нейната повърхност остава гореща за определено време след това. Поради това не пипайте нейната керамична повърхност.



Не подгрявайте вакуумирани храни преди да ги разопаковате, за да избегнете опасността от експлозия в следствие термичното разширение.



Ако повърхността на котлона е пукната, изключете ел. захранването, за да избегнете риска от токов удар.



Не поставяйте грапави или с неравно дъно съдове за готвене върху котлона, тъй като те могат да повредят керамичната повърхност.



Избягвайте поставянето на съдовете за готвене върху котлона с удар. Керамичната повърхност е твърда, но не и удароустойчива.



Не поставяйте детергенти или запалими материали под котлона.

Грижи и поддръжка

Почистване на уреда



Внимание

- Избягвайте триенето с абразивни материали или с дъната на съдовете за готвене, тъй като това може да доведе във времето до износване на керамичната повърхност на котлона.
- Почиствайте редовно керамичният котлон, за да избегнете натрупването на хранителни остатъци.

> Уредът следва да се почиства след използване.

> Повърхността на керамичния котлон може лесно да се почиства по следния начин:

Вид замърсяване	Начин на почистване	Почистващи материали
Варовикови накипи	Нанесете бял оцет по повърхността, след което забършете със суха мека кърпа	Специален агент за почистване на керамика
Загорели петна	Почистете с влажна кърпа и подсушете с мека кърпа	Специален агент за почистване на керамика
Леки петна	Почистете с влажна кърпа и подсушете с мека кърпа	Гъба за почистване
Разтопена пластмаса	За отстраняване на остатъците използвайте стъргалка, подходяща за керамични повърхности	Специален агент за почистване на керамика

Отстраняване на повреди

Преди да се обърнете към сервиз, моля проверете дали уредът е правилно свързан. Гаранцията не покрива следните случаи:

- > Повреди в следствие неправилна употреба, съхранение или поддръжка
- > Повреди в следствие неоторизирано разглобяване и ремонт.
- > Повреди в следствие неправилна употреба.
- > Използване на керамичния котлон за търговски цели.

Рециклиране и депониране

Защита на околната среда

Отпадните електроуреди не следва да се изхвърлят заедно с битовите отпадъци. Същите следва да се предават в специализирани за целта пунктове. За целта се обърнете за съвет към местните власти или търговците на дребно.



Символът върху продукта или неговата опаковка указва, че този продукт не може да се третира като нормален битов отпадък. Този продукт следва да бъде предаден в пункт за събиране и рециклиране на електрическо и електронно оборудване.

С правилното депониране на този продукт вие ще спомогнете за избягване на евентуални отрицателни последствия върху околната среда и общественото здраве, които могат да се получат при неправилното депониране на такива уреди.

За по-големи подробности по отношение депонирането и рециклирането на този продукт можете да се отнесете към вашите местни власти, службите за събиране на отпадъци или към магазина, в който сте закупили уреда.



Всички инсталационни работи следва да се извършат от компетентно лице или правоспособен електротехник.

Преди да включите уреда към захранващата мрежа проверете дали указаното напрежение на табелката върху корпуса на уреда отговаря на напрежението на захранващата мрежа.

Предупреждение: Този уред трябва да бъде заземен.

Уредът може да се свърже директно към мрежата.



Директно свързване

Ако уредът е включен директно към захранващата мрежа, следва да се инсталира двуполусен изолиращ прекъсвач с минимален разстояние между контактите от 3mm.

Ако кабелът е повреден или подлежи на подмяна, това трябва да се извърши от правоспособен електротехник със съответните инструменти, за да се избягнат всякакви инциденти.

Инсталиращият трябва да гарантира правилното подвързване и че то отговаря на схемата за свързване.

Кабелът не трябва да се огъва и притиска.

Кабелът трябва да се проверява редовно и да се подменя само от правоспособен електротехник.

Изисквания към електрическата част.

Всяка постоянна електрическа инсталация следва да отговаря на последните Нормативи на I.E.E., както и на нормативите на местните елетроразпределителни дружества. За вашата сигурност електрическата инсталация следва да се извърши правоспособен електротехник или изпълнител, вписан в регистъра на Националния съвет за инспекция на електроинсталиращите предприемачи (NICEIC).

Електрическо подвързване

Преди да включите уреда към захранващата мрежа проверете дали указаното напрежение на табелката върху корпуса на уреда отговаря на напрежението на захранващата мрежа.

ПРЕДУПРЕЖДЕНИЕ: ТОЗИ УРЕД ТРЯБВА ДА БЪДЕ ЗАЗЕМЕН.

Уредът се доставя с трижилен кабел и следва да бъде свързан към захранването през двуполюсен изолиращ прекъсвач с минимален разстояние между контактите от 3 mm.

Само за Обединеното Кралство
Препоръчва се контакт с изключвател и предпазител
по BS 1363 Част 4.

Предпазителя трябва да е 32 Amps.

Жилата на захранващия проводник са оцветени както следва:

Кафяв = L - Фаза

Син = N - Нула

Зелен/Жълт = ⊕ Земя

Точката на свързване трябва да бъде поставена в близост до уреда за лесен достъп на електротехника до нея в случай на повреда.

Разкачете уреда от захранващата мрежа преди да предприемете действия по поддръжката или почистването.



Внимание

Повърхността на уреда се нагорещява значително по време на работа.

Това може да промени качествата на електрическата изолация и би могло да причини утечки на ток.

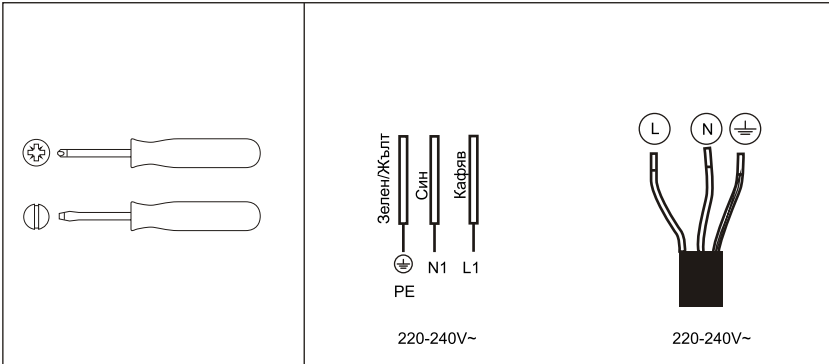

В подробности...

CROWN®

МОДЕЛ: PVT604.C

НАПРЕЖЕНИЕ: 220-240V~ 50/60Hz

ОБЩА МОЩНОСТ: 5900 W- 7000 W

N° yyww



Made in PRG

Приложение...

Монтиране

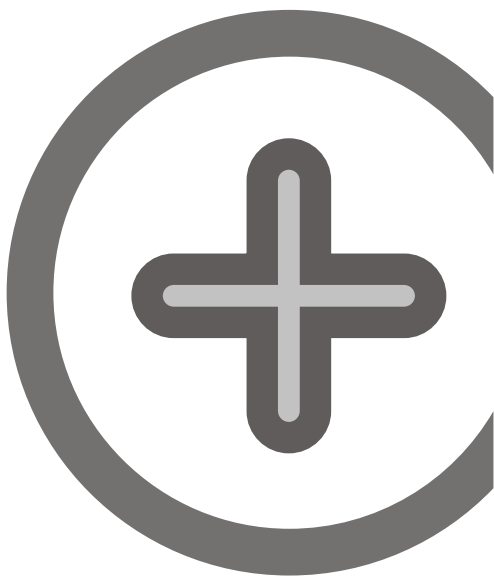

Инсталиране на плота



Внимание

Керамичният котлон следва да бъде инсталиран от лице с подходяща квалификация. Никога не се опитвайте да го инсталирате сами. Керамичният котлон не следва да се инсталира над хладилници, фризери, перални машини или сушилни. Стената и зоната над керамичния котлон следва да издържат на топлина.

- > Изрежете отвор върху плота с размери, указани на схемата. Плътът трябва да бъде с дебелина най-малко 30 мм. и изработен от устойчив на температура материал. Уплътнете ръбовете на срезове със силикон или поливинилацетат.
- > Поставете скобите и поставете котлона в отвора, след което го натиснете здраво надолу.

Електрическо свързване



Внимание

- Кабелът не трябва да се удължава или навива на руло по време на работата.
- Не трябва да се използват адаптори, многогнездови разклонители и удължаващи кабели.
- Претоварването може да доведе до риск от пожар.



Внимание

Преди да свържете към захранването проверете дали:

- Напрежението отговаря на изискванията.
- Уредът използва самостоятелен контакт и не споделя такъв с друг електроуред. В твърдата връзка следва да се осигури електрическа защита съгласно правила за изграждане на електроинсталации и безопасност.

Просвет



Предупреждение

Около уреда следва да има добра вентилация с оглед отвеждане на топлината и намаляване потреблението на ток. Поради това около уреда следва да има достатъчен просвет. Разстоянието между котлона и горния шкаф следва да бъде най-малко 650mm.

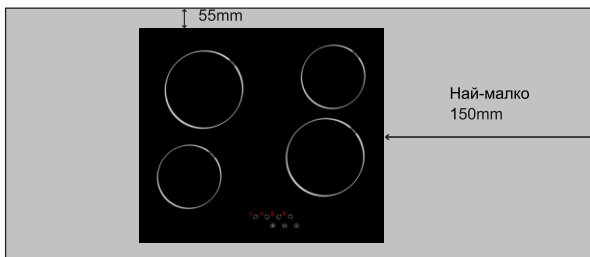
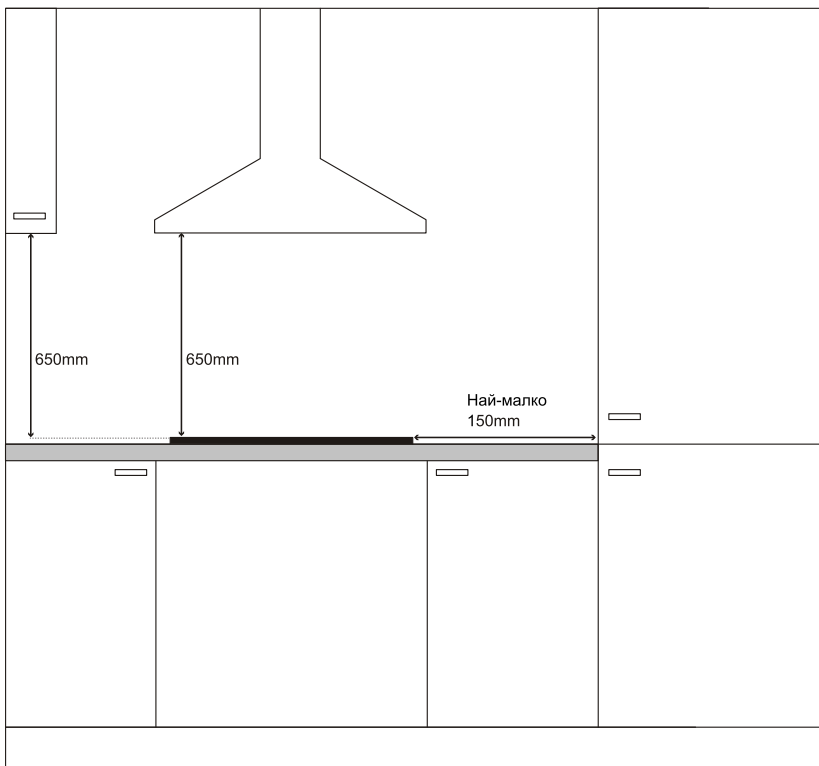

Инструкция за монтиране

Отстранете опаковката плюс декларацията за депониране.

Разположение (виж Фиг.1)



Внимание

Около уреда следва да има добра вентилация с оглед отвеждане на топлината и намаляване потреблението на ток.

Около уреда следва да има достатъчен просвет.

Уредът не трябва да се разполага до предмети, от които може да има отразяване.

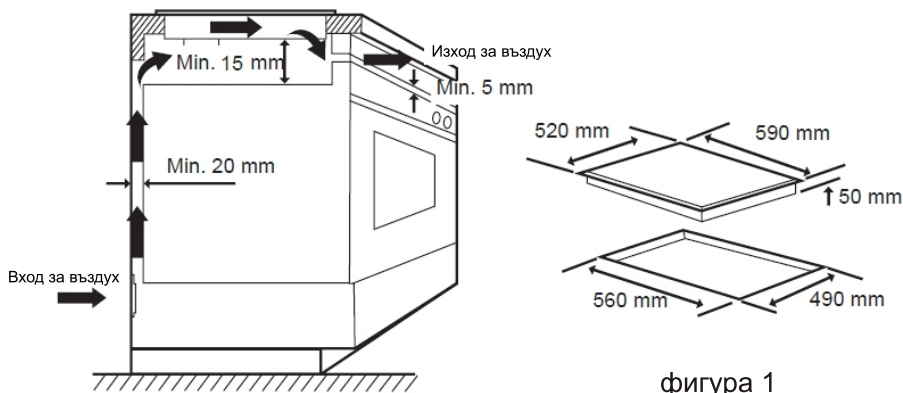

фигура 1

- > Керамичният котлон следва да се вентилира добре, поради което входовете и изходите за въздух не трябва да са блокирани. Моля подберете температурно устойчиви материали за работната повърхност с оглед избягване на прекомерни деформации в следствие на топлинната радиация от горещите плочи.
- > **ЗАБЕЛЕЖКА:** Безопасното разстояние между керамичния котлон и шкафа над него би следвало да бъде минимум 650 mm.

01

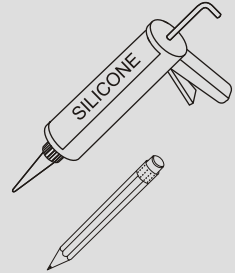
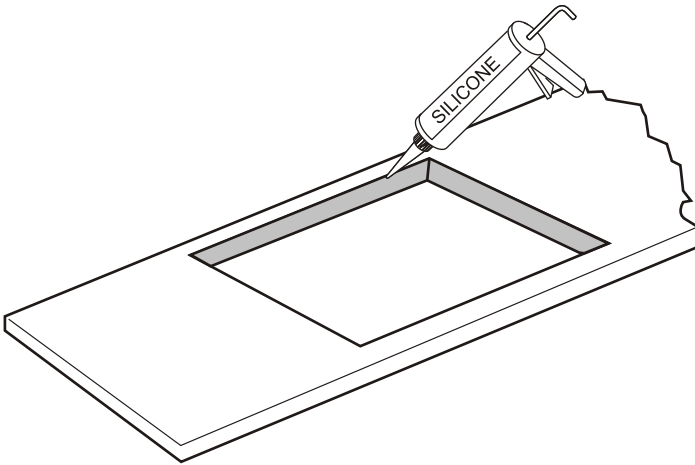

Изрежете работния плот с подходящ инструмент по размерите, посочени на (Фиг. 1) и уплътнете ръбовете на срезозете с подходящ уплътнител.

02

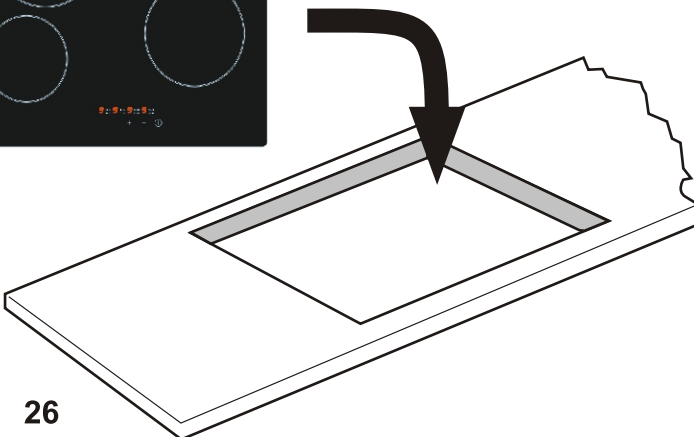
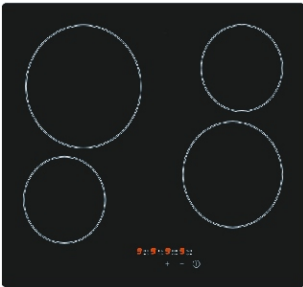

03



(04) x 1

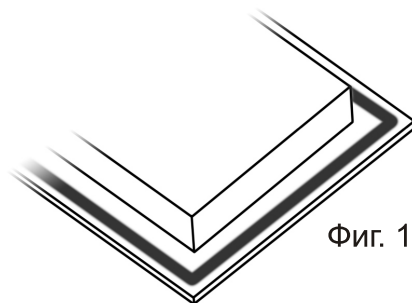

Фиг. 1



Фиг. 2

Отстранете защитното фолио от задната страна на уплътняващата лента [04] и я залепете по продължение на долния ръб на котлона. Уверете се, че краищата ѝ се препокриват (Фиг. 1)

След поставянето на уплътняващата лента поставете котлона в отвора на работния плот. След това го натиснете леко, за да влезе в работния плот като се уверите, че уплътнението по външните ръбове е добро (Фиг. 2)

ВАЖНО:

Този уред не е предназначен за използване от лица (включително деца) с ограничени физически, сетивни или умствени способности, или с недостатъчен опит и познания, освен ако те са наблюдавани или инструктирани относно използването на уреда от лице, отговорно за тяхната безопасност!

Децата трябва да бъдат наблюдавани да не играят с уреда!



„ИЗХВЪРЛЯНЕТО НА ОТПАДНИТЕ ЕЛЕКТРИЧЕСКИ И ЕЛЕКТРОННИ УРЕДИ ОТ КРАЙНИ ПОТРЕБИТЕЛИ В ЕВРОПЕЙСКИЯ СЪЮЗ”

Символът върху продукта или опаковката сочи, че този продукт не може да се изхвърля заедно с битовите отпадъци. Потребителят е отговорен за изхвърлянето на такъв вид отпадъци, особено електрически и електронни, в определената за това „точка”. Разделното събиране и рециклиране на това оборудване допринася за опазване на природните ресурси и гарантира рециклирането им с оглед опазване на околната среда и здравето. За по-подробна информация относно реда на изхвърляне на електрически и електронни отпадъци следва да се обърнете към местните компетентни власти, службата за събиране на битови отпадъци или фирмата, от която сте закупили продукта.



Този продукт е разработен и отговаря на всички европейски директиви и изисквания.



ЕКОПАК