

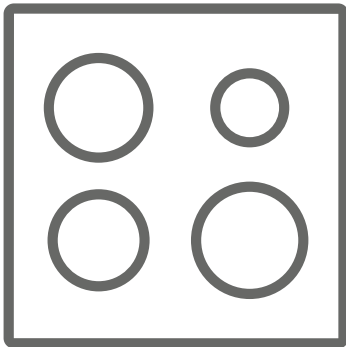

MORRIS

EL Εστία / Οδηγίες χρήσης

EN Hob / User Manual



MGD-65342

Ευχαριστούμε που επιλέξατε αυτό το προϊόν.

Το παρόν εγχειρίδιο χρήσης περιλαμβάνει σημαντικές πληροφορίες για την ασφάλεια και οδηγίες που προορίζονται να σας βοηθήσουν στη λειτουργία και συντήρηση της συσκευής σας. Παρακαλείστε να αφιερώσετε τον απαραίτητο χρόνο για να διαβάσετε το εγχειρίδιο χρήσης πριν χρησιμοποιήσετε τη συσκευή σας και φυλάξτε το για μελλοντική αναφορά.



Δήλωση συμμόρφωσης CE

Με την παρούσα, η Αμοιρίδης-Σαββίδης Α.Ε., δηλώνει ότι η παρούσα συσκευή συμμορφώνεται προς τις ουσιαστικές απαιτήσεις και τις λοιπές διατάξεις των παρακάτω οδηγιών:

EMC Directive 2014/30/EC

Low Voltage Directive 2014/35/EC

RoHS Directive: 2011 / 65 / EU

Ecodesign Regulation EU 66/2014

Gas Appliance Directive 2009/142/EC

Αντίγραφο της Δήλωσης Συμμόρφωσης υπάρχει στο www.morris.gr



Απόρριψη της παλιάς σας συσκευής

Το σύμβολο στο προϊόν ή τη συσκευασία του δείχνει ότι το προϊόν αυτό δεν επιτρέπεται να απορριφθεί με τα οικιακά απορρίμματα. Αντίθετα θα πρέπει να παραδοθεί σε αρμόδια θέση συλλογής ηλεκτρικών και ηλεκτρονικών συσκευών για ανακύκλωση. Εξασφαλίζοντας σωστή απόρριψη του προϊόντος, συμβάλλετε στην πρόληψη πιθανών αρνητικών συνεπειών για το περιβάλλον και την ανθρώπινη υγεία, που αλλιώς θα μπορούσαν να προκληθούν από την ακατάλληλη απόρριψη ως αποβλήτου αυτού του προϊόντος. Για λεπτομερέστερες πληροφορίες σχετικά με την ανακύκλωση αυτού του προϊόντος, επικοινωνήστε με το αρμόδιο γραφείο του δήμου σας, με την τοπική υπηρεσία συλλογής οικιακών απορριμμάτων ή με το κατάστημα όπου προμηθευτήκατε το προϊόν.

Εικονίδιο	Τύπος	Σημασία
	ΠΡΟΕΙΔΟΠΟΙΗΣΗ	Κίνδυνος σοβαρής σωματικής βλάβης ή θανάτου
	ΚΙΝΔΥΝΟΣ ΗΛΕΚΤΡΟΠΛΗΞΙΑΣ	Κίνδυνος επικίνδυνης τάσης
	ΠΡΟΣΟΧΗ	Κίνδυνος σωματικής ή υλικής βλάβης
	ΣΗΜΑΝΤΙΚΗ ΠΑΡΑΤΗΡΗΣΗ	Ορθή λειτουργία του συστήματος

ΠΕΡΙΕΧΟΜΕΝΑ



1.ΟΔΗΓΙΕΣ ΑΣΦΑΛΕΙΑΣ	4
1.1. Γενικές προειδοποιήσεις ασφαλείας	4
1.2. Προειδοποιήσεις για την εγκατάσταση	7
1.3. Κατά τον καθαρισμό και τη συντήρηση.....	9
2.ΕΓΚΑΤΑΣΤΑΣΗ ΚΑΙ ΠΡΟΕΤΟΙΜΑΣΙΑ ΓΙΑ ΧΡΗΣΗ	10
2.1. Οδηγίες για τον εγκαταστάτη	10
2.2. Εγκατάσταση της πλάκας εστιών	11
2.3. Σύνδεση του αερίου.....	13
2.4. Μετατροπή αερίου (εφόσον υφίσταται).....	14
2.5. Ηλεκτρική σύνδεση και ασφάλεια (εφόσον υφίσταται).....	15
3.ΧΑΡΑΚΤΗΡΙΣΤΙΚΑ ΠΡΟΪΟΝΤΟΣ	17
4.Η ΧΡΗΣΗ ΤΟΥ ΠΡΟΪΟΝΤΟΣ	18
4.1. Χρήση των εστιών αερίου.....	18
4.2. Έλεγχος της εστίας	18
5. ΚΑΘΑΡΙΣΜΟΣ ΚΑΙ ΣΥΝΤΗΡΗΣΗ	19
5.1. Καθαρισμός	19
5.2. Συντήρηση.....	20
6.ΕΠΙΛΥΣΗ ΠΡΟΒΛΗΜΑΤΩΝ & ΜΕΤΑΦΟΡΑ	21
6.1. Επίλυση προβλημάτων	21
6.2. Μεταφορά.....	21

1. ΟΔΗΓΙΕΣ ΑΣΦΑΛΕΙΑΣ



- Διαβάστε αυτό το εγχειρίδιο οδηγιών προσεκτικά και πλήρως πριν χρησιμοποιήσετε τη συσκευή σας και φυλάξτε το σε εύκολα προσβάσιμο μέρος για να το συμβουλευέστε όταν χρειάζεται.
- Το παρόν εγχειρίδιο έχει συνταχθεί για περισσότερα από ένα μοντέλα. Η συσκευή σας ενδέχεται να μη διαθέτει ορισμένες από τις δυνατότητες που περιγράφονται στο παρόν εγχειρίδιο. Προσέξτε ιδιαίτερα τις εικόνες ενώ διαβάζετε το εγχειρίδιο χρήσης.

1.1. Γενικές προειδοποιήσεις ασφαλείας

- Αυτή η συσκευή μπορεί να χρησιμοποιηθεί από παιδιά από 8 ετών και άνω και από άτομα με μειωμένες σωματικές, αντιληπτικές ή διανοητικές ικανότητες ή με έλλειψη εμπειρίας και γνώσης, αν τους έχει δοθεί επιτήρηση ή εκπαίδευση σχετικά με την ασφαλή χρήση της συσκευής και κατανοούν τους ενεχόμενους κινδύνους. Τα παιδιά δεν πρέπει να παίζουν με τη συσκευή. Ο καθαρισμός και η συντήρηση από το χρήστη δεν θα πρέπει να γίνεται από παιδιά χωρίς επίβλεψη.
- **▲ ΠΡΟΕΙΔΟΠΟΙΗΣΗ:** Η συσκευή και τα προσπελάσιμα μέρη της αποκτούν υψηλή θερμοκρασία κατά τη χρήση. Θα πρέπει να προσέχετε ιδιαίτερα να μην αγγίζετε τις αντιστάσεις θέρμανσης. Πρέπει να κρατάτε μακριά τα παιδιά κάτω των 8 ετών εκτός αν βρίσκονται υπό συνεχή επίβλεψη.
- **▲ ΠΡΟΕΙΔΟΠΟΙΗΣΗ:** Το μαγείρεμα σε πλάκα εστιών με λίπος ή λάδι χωρίς επιτήρηση μπορεί να είναι επικίνδυνο και να αποτελέσει αιτία πυρκαγιάς. ΠΟΤΕ μην επιχειρήσετε να σβήσετε μια φωτιά με νερό, αλλά απενεργοποιήστε τη συσκευή και

- κατόπιν καλύψτε τη φλόγα, π.χ. με ένα κάλυμμα ή με πυρίμαχη κουβέρτα.
-  **ΠΡΟΕΙΔΟΠΟΙΗΣΗ:** Κίνδυνος πυρκαγιάς: μην αποθηκεύετε είδη πάνω στις επιφάνειες μαγειρέματος.
 -   **ΠΡΟΕΙΔΟΠΟΙΗΣΗ:** Αν εμφανιστεί ρωγμή στην επιφάνεια, απενεργοποιήστε τη συσκευή για να αποφύγετε το ενδεχόμενο της ηλεκτροπληξίας.
 - Για τα μοντέλα με κάλυμμα εστίας, καθαρίστε τυχόν υπερχειλίσεις από το κάλυμμα πριν τη χρήση και αφήστε την κουζίνα να κρυώσει πριν κλείσετε το κάλυμμα.
 - Μη χρησιμοποιείτε τη συσκευή μέσω εξωτερικού χρονοδιακόπτη ή χωριστού συστήματος τηλεχειρισμού.
 - Μη χρησιμοποιείτε σκληρά καθαριστικά που χαράζουν ή αιχμηρές μεταλλικές ξύστρες για να καθαρίσετε το τζάμι της πόρτας του φούρνου και άλλες επιφάνειες. Μπορούν να χαράξουν την επιφάνεια, πράγμα που μπορεί να προκαλέσει θραύση του τζαμιού ή ζημιιά στην επιφάνεια.
 - Μη χρησιμοποιείτε ατμοκαθαριστές για τον καθαρισμό της συσκευής.
 - Η συσκευή σας έχει παραχθεί σε συμμόρφωση με όλα τα εφαρμόσιμα τοπικά και διεθνή πρότυπα και κανονισμούς.
 - Οι εργασίες συντήρησης και επισκευών πρέπει να εκτελούνται μόνο από τεχνικούς του εξουσιοδοτημένου σέρβις. Εργασίες εγκατάστασης και επισκευών που εκτελούνται από μη εξουσιοδοτημένους τεχνικούς μπορεί να είναι επικίνδυνες. Μην αλλάξετε ή να τροποποιήσετε τις προδιαγραφές της συσκευής με οποιοδήποτε τρόπο. Ακατάλληλα προστατευτικά πλακών

ενδέχεται να προκαλέσουν ατυχήματα.

- Πριν τη σύνδεση της συσκευής σας, βεβαιωθείτε ότι συμφωνούν οι τοπικές συνθήκες διανομής ενέργειας (φύση του αερίου και πίεση του αερίου ή η τάση και συχνότητα της παροχής ρεύματος) με τις προδιαγραφές της συσκευής. Οι προδιαγραφές για τη συσκευή αυτή αναφέρονται στην ετικέτα.
-  **ΠΡΟΣΟΧΗ:** Η συσκευή αυτή έχει σχεδιαστεί μόνο για μαγείρεμα φαγητού και προορίζεται για οικιακή χρήση σε εσωτερικό χώρο μόνο. Δεν θα πρέπει να χρησιμοποιείται για οποιονδήποτε άλλο σκοπό ή οποιαδήποτε άλλη εφαρμογή, όπως για μη οικιακή χρήση ή σε επαγγελματικό περιβάλλον ή για θέρμανση χώρων.
- Αυτή η συσκευή δεν είναι συνδεδεμένη με συσκευή εξαερισμού. Πρέπει να εγκατασταθεί και να συνδεθεί σύμφωνα με τους τρέχοντες κανονισμούς εγκατάστασης. Πρέπει να δοθεί ιδιαίτερη προσοχή στις σχετικές απαιτήσεις αναφορικά με τον εξαερισμό.
- Αν η εστία δεν έχει ανάψει έπειτα από 15 δευτερόλεπτα, σταματήστε τη λειτουργία της συσκευής και ανοίξτε την πόρτα του διαμερίσματος ή/και περιμένετε τουλάχιστον 1 λεπτό πριν επιχειρήσετε ξανά να ανάψετε την εστία.
- Οι παρούσες οδηγίες ισχύουν μόνο αν το σωστό σύμβολο της χώρας αναγράφεται στη συσκευή. Αν το σύμβολο δεν αναγράφεται στη συσκευή, είναι απαραίτητο να ανατρέξετε στις τεχνικές οδηγίες οι οποίες θα σας παρέχουν τις απαραίτητες οδηγίες αναφορικά με την τροποποίηση της συσκευής σύμφωνα με τους όρους χρήσης στη χώρα σας.
-  Πρέπει να λαμβάνονται όλα τα δυνατά μέτρα για να διασφαλίζεται η ασφάλειά σας. Επειδή το γυαλί μπορεί να σπάσει, θα πρέπει να προσέχετε κατά τον

καθαρισμό του, ώστε να αποφύγετε να το χαράξετε. Αποφύγετε να χτυπήσετε το γυαλί με αξεσουάρ.

- Βεβαιωθείτε ότι το καλώδιο ρεύματος δεν θα παγιδευτεί ή καταστραφεί κατά την εγκατάσταση της συσκευής. Αν το καλώδιο τροφοδοσίας έχει υποστεί ζημιά, πρέπει να αντικατασταθεί από τον κατασκευαστή, τον αντιπρόσωπό του για σέρβις ή από άτομα με παρόμοια εξειδίκευση, για την αποφυγή κινδύνων.
- Αν στη συσκευή σας περιλαμβάνεται εστία μαγειρέματος από γυαλί ή υαλοκεραμικό:
 **ΠΡΟΣΟΧΗ:** “Σε περίπτωση που σπάσει γυάλινη πλάκα”:
 - σβήστε αμέσως όλες τις εστίες και τυχόν ηλεκτρικά στοιχεία θέρμανσης και αποσυνδέστε τη συσκευή από την παροχή ρεύματος,
 - μην αγγίζετε την επιφάνεια της συσκευής,
 - μη χρησιμοποιείτε τη συσκευή.

1.2. Προειδοποιήσεις για την εγκατάσταση

- Μη χρησιμοποιήσετε τη συσκευή πριν ολοκληρωθεί η εγκατάστασή της.
- Η συσκευή πρέπει να εγκατασταθεί από εξουσιοδοτημένο τεχνικό. Ο κατασκευαστής δεν είναι υπεύθυνος για οποιαδήποτε ζημιά μπορεί να προκληθεί από λανθασμένη τοποθέτηση και εγκατάσταση από μη εξουσιοδοτημένα άτομα.
- Όταν αποσυνσκευάζετε τη συσκευή, βεβαιωθείτε ότι δεν έχει υποστεί ζημιά κατά τη μεταφορά. Σε περίπτωση οποιουδήποτε ελαττώματος, μη χρησιμοποιήσετε τη συσκευή, αλλά απευθυνθείτε αμέσως σε εξουσιοδοτημένο σέρβις. Επειδή τα υλικά που χρησιμοποιούνται για τη συσκευασία (νάιλον, συνδετήρες συρραπτικών, φελιζόλ κλπ.) μπορεί να έχουν επιβλαβείς επιπτώσεις στα

παιδιά και θα πρέπει να τα συλλέγετε και να τα απομακρύνετε άμεσα.

- Προστατέψτε τη συσκευή σας από τις ατμοσφαιρικές επιδράσεις. Μην την αφήνετε εκτεθειμένη σε επιδράσεις όπως ήλιο, βροχή, χιόνι κλπ.
- Τα υλικά που περιβάλλουν τη συσκευή (ντουλάπι) πρέπει να μπορούν να αντέχουν θερμοκρασία τουλάχιστον 100 °C.
- Η θερμοκρασία της κάτω επιφάνειας της πλάκας εστιών μπορεί να αυξηθεί κατά τη λειτουργία της. Επομένως, πρέπει να τοποθετηθεί μια προστατευτική επιφάνεια κάτω από το προϊόν.
- Κατά τη διάρκεια της χρήσης
- Μη διατηρείτε εύφλεκτα ή καύσιμα είδη, μέσα ή κοντά στη συσκευή όταν χρησιμοποιείται.
-  Μην αφήνετε τη συσκευή μαγειρέματος χωρίς επιτήρηση όταν μαγειρεύετε με μαγειρικό λίπος ή λάδι. Μπορεί να αναφλεγούν σε περίπτωση υπερθέρμανσης. Ποτέ μην προσπαθήσετε να καταπολεμήσετε με νερό τις φλόγες από λάδι που καίγεται, αντί αυτού σβήστε την κουζίνα και καλύψτε το σκεύος με το καπάκι του ή μια πυροσβεστική κουβέρτα.
- Πάντα να τοποθετείτε τα σκεύη στο κέντρο της ζώνης μαγειρέματος και να γυρίζετε τις λαβές σε ασφαλή θέση ώστε να μην μπορούν να τις χτυπήσει ή να τις πιάσει κανείς κατά λάθος.
- Αν το προϊόν δεν πρόκειται να χρησιμοποιηθεί για μεγάλο χρονικό διάστημα, απενεργοποιήστε το από τον διακόπτη κεντρικού ελέγχου. Επίσης όταν δεν χρησιμοποιείτε μια συσκευή αερίου κλείστε τη βαλβίδα αερίου.
- Βεβαιωθείτε ότι τα περιστροφικά κουμπιά χειρισμού της συσκευής είναι πάντα στη θέση "0" (διακοπή),

- όταν δεν χρησιμοποιείται η συσκευή.
-  **ΠΡΟΣΟΧΗ:** Η χρήση συσκευής μαγειρέματος με αέριο έχει ως αποτέλεσμα την παραγωγή θερμότητας, υγρασίας και προϊόντων καύσης στον χώρο στον οποίο είναι εγκατεστημένη. Βεβαιωθείτε, ότι η κουζίνα αερίζεται καλά, ειδικά όταν η συσκευή χρησιμοποιείται, διατηρήστε ανοιχτές τις οπές φυσικού εξαερισμού ή εγκαταστήστε μία συσκευή μηχανικού εξαερισμού (αποροφητήρα).
 - Η παρατεταμένη εντατική χρήση της συσκευής μπορεί να απαιτήσει επιπρόσθετο εξαερισμό, για παράδειγμα άνοιγμα παραθύρου ή πιο αποτελεσματικό εξαερισμό, για παράδειγμα αύξηση του επιπέδου του μηχανικού εξαερισμού, όπου υφίσταται.

1.3. Κατα τον καθαρισμο και τη συντηρηση

-  Βεβαιωθείτε ότι η συσκευή σας είναι απενεργοποιημένη από τον διακόπτη τροφοδοσίας πριν πραγματοποιήσετε οποιονδήποτε καθαρισμό ή συντήρηση.
- Μην αφαιρείτε τα περιστροφικά κουμπιά χειρισμού για να καθαρίσετε τον πίνακα ελέγχου.
- Για να διατηρήσετε την αποδοτικότητα και την ασφάλεια της συσκευής σας, σας συνιστούμε να χρησιμοποιείτε πάντα γνήσια ανταλλακτικά και να καλείτε τους εξουσιοδοτημένους αντιπροσώπους σέρβις μας σε περίπτωση ανάγκης.

Δήλωση συμμόρφωσης CE

Δηλώνουμε ότι τα προϊόντα μας πληρούν τις ισχύουσες Ευρωπαϊκές Οδηγίες, Αποφάσεις και Κανονισμούς, καθώς και τις απαιτήσεις που περιέχονται στα πρότυπα που αναφέρονται.

Η συσκευή αυτή έχει σχεδιαστεί για χρήση μόνο για μαγείρεμα στο σπίτι. Οποιαδήποτε άλλη χρήση (όπως θέρμανση δωματίου) είναι ακατάλληλη και επικίνδυνη.

 Οι οδηγίες λειτουργίας ισχύουν για πολλά μοντέλα. Ενδέχεται να παρατηρήσετε διαφορές ανάμεσα σε αυτές τις οδηγίες και το μοντέλο σας.

Απόρριψη της παλιάς σας συσκευής



Το σύμβολο στο προϊόν ή τη συσκευασία του δείχνει ότι το προϊόν αυτό δεν επιτρέπεται να απορριφθεί με τα οικιακά απορρίμματα. Αντίθετα θα πρέπει να παραδοθεί σε

αρμόδια θέση συλλογής ηλεκτρικών και ηλεκτρονικών συσκευών για ανακύκλωση. Εξασφαλίζοντας σωστή απόρριψη του προϊόντος, συμβάλλετε στην πρόληψη πιθανών αρνητικών συνεπειών για το περιβάλλον και την ανθρώπινη υγεία, που αλλιώς θα μπορούσαν να προκληθούν από την ακατάλληλη απόρριψη αυτού του προϊόντος. Για λεπτομερέστερες πληροφορίες σχετικά με την ανακύκλωση αυτού του προϊόντος, επικοινωνήστε με το αρμόδιο γραφείο του δήμου σας, με την τοπική υπηρεσία συλλογής οικιακών απορριμμάτων ή με το κατάστημα από το οποίο αγοράσατε το προϊόν.

2. ΕΓΚΑΤΑΣΤΑΣΗ ΚΑΙ ΠΡΟΕΤΟΙΜΑΣΙΑ ΓΙΑ ΧΡΗΣΗ

 **ΠΡΟΕΙΔΟΠΟΙΗΣΗ:** Αυτή η συσκευή θα πρέπει να εγκατασταθεί από προσωπικό εξουσιοδοτημένου σέρβις ή από εξειδικευμένο τεχνικό, σύμφωνα με τις οδηγίες στον παρόντα οδηγό και σε συμμόρφωση με τους τρέχοντες τοπικούς κανονισμούς.

- Τυχόν εσφαλμένη εγκατάσταση ενδέχεται να προκαλέσει βλάβη και ζημιά, την ευθύνη της οποίας δεν

αναλαμβάνει ο κατασκευαστής και η εγγύηση δεν θα ισχύει.

- Πριν την εγκατάσταση, βεβαιωθείτε ότι συμφωνούν οι τοπικές συνθήκες διανομής ενέργειας (φύση του αερίου και πίεση του αερίου ή η τάση και συχνότητα της παροχής ρεύματος) με τις ρυθμίσεις της συσκευής. Οι όροι ρύθμισης για τη συσκευή αυτή αναφέρονται στην ετικέτα.
- Πρέπει να τηρούνται οι νόμοι, οι διατάξεις, οι οδηγίες και τα πρότυπα που ισχύουν στη χώρα χρήσης (κανονισμοί ασφαλείας, κατάλληλη ανακύκλωση σύμφωνα με τους κανονισμούς κλπ.).

2.1. Οδηγίες για τον εγκαταστατή Απαιτήσεις εξαερισμού

- Για δωμάτια με χωρητικότητα κάτω των 5 m³ απαιτείται μόνιμος εξαερισμός ελεύθερης επιφάνειας 100 cm².
- Για δωμάτια με χωρητικότητα από 5 m³ έως 10 m³ απαιτείται μόνιμος εξαερισμός ελεύθερης επιφάνειας 50 cm², εκτός εάν το δωμάτιο διαθέτει πόρτα η οποία ανοίγει απευθείας σε εξωτερικό χώρο, στην οποία περίπτωση δεν απαιτείται μόνιμος εξαερισμός.
- Για δωμάτια με χωρητικότητα μεγαλύτερη των 10 m³ δεν απαιτείται μόνιμος εξαερισμός.

 **Σημαντική παρατήρηση:** Ανεξαρτήτως του μεγέθους του δωματίου, όλα τα δωμάτια στα οποία βρίσκεται η συσκευή πρέπει να έχουν άμεση πρόσβαση σε εξωτερικό χώρο με παράθυρο που ανοίγει ή αντίστοιχο.

Απομάκρυνση των καμένων αερίων από το περιβάλλον

Οι συσκευές αερίου εκλύουν καμένα αέρια στο εξωτερικό περιβάλλον, είτε άμεσα είτε μέσω απορροφητήρα με καμινάδα. Αν δεν είναι δυνατό να εγκαταστήσετε απορροφητήρα, τοποθετήστε ηλεκτρικό ανεμιστήρα στο παράθυρο ή τον τοίχο που έχει πρόσβαση σε καθαρό αέρα. Ο ανεμιστήρας πρέπει να έχει την ικανότητα να αλλάζει τουλάχιστον 4-5 φορές τον όγκο του αέρα του περιβάλλοντος της κουζίνας ανά ώρα.

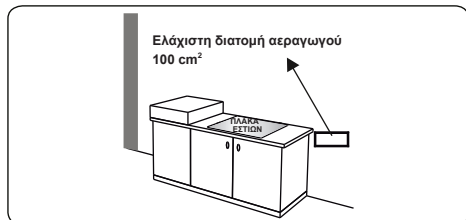
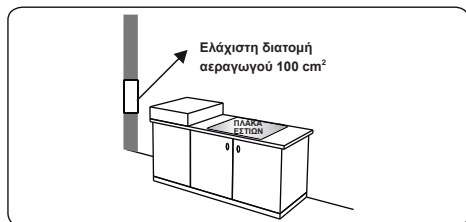

Γενικές οδηγίες

- Αφού αφαιρέσετε τα υλικά συσκευασίας από τη συσκευή και τα αξεσουάρ της, βεβαιωθείτε ότι δεν έχει υποστεί ζημιά η συσκευή. Αν υποπτευθείτε την ύπαρξη κάποιας ζημιάς, μη χρησιμοποιήσετε τη συσκευή και απευθυνθείτε αμέσως στον εξουσιοδοτημένο υπάλληλο σέρβις ή σε εξειδικευμένο τεχνικό.
- Προσέχετε να μην υπάρχουν κοντά εύφλεκτα ή καύσιμα υλικά, όπως κουρτίνες, μουσαμάδες κλπ., που μπορούν να πιάσουν γρήγορα φωτιά.
- Ο πάγκος και τα έπιπλα που περιβάλλουν τη συσκευή πρέπει να είναι από υλικά ανθεκτικά σε θερμοκρασίες άνω των 100C°.
- Αν πρόκειται να εγκατασταθεί

απορροφητήρας ή οποιοδήποτε ντουλάπι πάνω από τη συσκευή, η απόσταση ασφαλείας ανάμεσα στην επάνω επιφάνεια της κουζίνας και οποιοδήποτε ντουλάπι/απορροφητήρα πρέπει να είναι όπως παρακάτω.

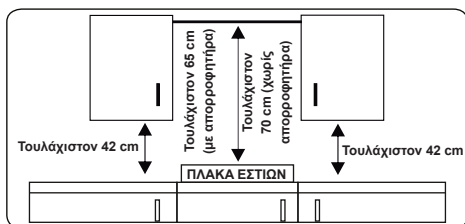

- Η συσκευή δεν πρέπει να εγκαθίσταται αμέσως επάνω από πλυντήριο πιάτων, ψυγείο, καταψύκτη, πλυντήριο ρούχων ή στεγνωτήριο ρούχων.
- Αν η βάση της συσκευής σας είναι προσβάσιμη με το χέρι, πρέπει να τοποθετηθεί προστατευτικό από κατάλληλο υλικό κάτω από τη βάση της συσκευής ώστε να διασφαλίζει ότι δεν υπάρχει πρόσβαση στη βάση της συσκευής.
- Η συσκευή μπορεί να τοποθετηθεί κοντά σε άλλα έπιπλα υπό την προϋπόθεση ότι στο σημείο όπου εγκαθίσταται η συσκευή, το ύψος του επίπλου δεν υπερβαίνει το ύψος της επάνω επιφάνειας της κουζίνας.

2.2. Εγκατάσταση της πλακάς εστιών

Η συσκευή διαθέτει σετ εγκατάστασης που περιλαμβάνει συγκολλητικό υλικό σφράγισης, αγκίστρα στερέωσης και βίδες.

- Κόψτε το άνοιγμα στις διαστάσεις που ορίζονται στην εικόνα. Τοποθετήστε το άνοιγμα στον πάγκο έτσι ώστε, αφού εγκατασταθεί η πλάκα εστιών, θα τηρούνται οι ακόλουθες απαιτήσεις:

W (mm)	290	ελάχ. A (mm)	50
D (mm)	510	ελαχ. B (mm)	100
H (mm)	42,5	E (mm)	10
C1 (mm)	270	ελάχ. F (mm)	10
C2 (mm)	490		

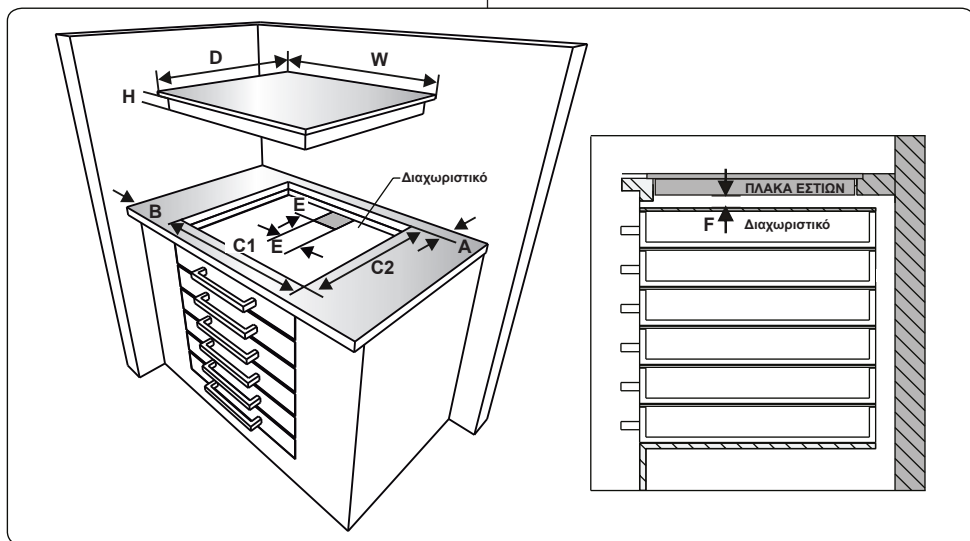
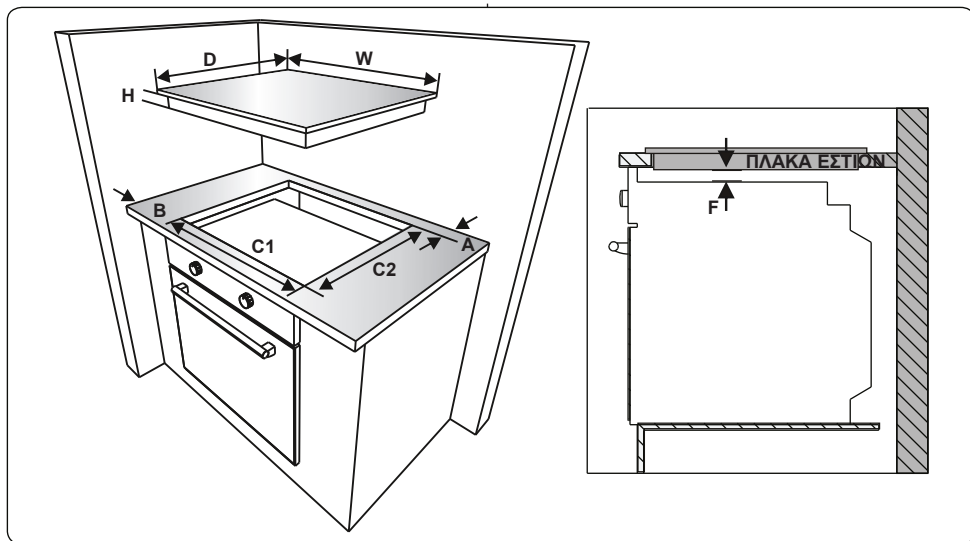

- Τοποθετήστε την πλάκα εστιών στο άνοιγμα. Κατόπιν σημαδέψτε τη θέση της πλάκας εστιών πάνω στον πάγκο εργασίας.

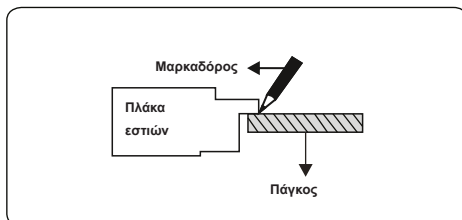

- Αφαιρέστε την πλάκα εστιών. Τοποθετήστε τη φλάντζα στη γραμμή

που έχετε σημειώσει. Βεβαιωθείτε ότι η γραμμή είναι κεντραρισμένη στο παρέμβυσμα. Βεβαιωθείτε ότι οι ενώσεις επικαλύπτονται στις γωνίες και ότι δεν υπάρχει κανένα κενό κατά μήκος του υλικού σφράγισης.

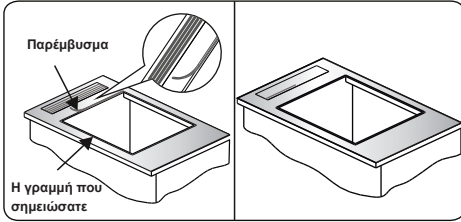

- Εισάγετε τη συσκευή στο άνοιγμα και στερεώστε τη στη θέση της χρησιμοποιώντας τα άγκιστρα (A) και τις βίδες (B). Ρυθμίστε τη θέση των στηριγμάτων, ανάλογα με το πάχος της επιφάνειας εργασίας, και σφίξτε τις βίδες ομοιόμορφα. Προσεκτικά, κόψτε και απομακρύνετε το πλεονάζον υλικό σφράγισης (C) περιμετρικά στη συσκευή.

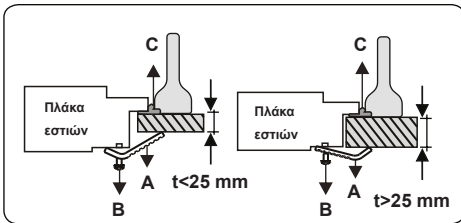
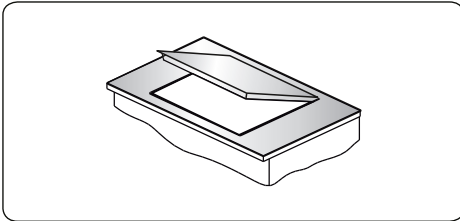

2.3. Συνδεση του αεριου

Σύνδεση τροφοδοσίας αερίου και έλεγχος διαρροών

Η σύνδεση της συσκευής σας πρέπει να πραγματοποιηθεί σε συμμόρφωση με όλα τα εφαρμόσιμα τοπικά και διεθνή πρότυπα και κανονισμούς. Πρώτα, ελέγξτε τι τύπος αερίου έχει εγκατασταθεί στην κουζίνα. Αυτές οι πληροφορίες βρίσκονται σε

αυτοκόλλητο στο πίσω μέρος της κουζίνας. Μπορείτε να βρείτε τις πληροφορίες που αφορούν τους σχετικούς τύπους αερίου και τα σχετικά ακροφύσια αερίου στον πίνακα τεχνικών στοιχείων. Ελέγξτε ότι η πίεση του αερίου τροφοδοσίας είναι σύμφωνη με τις τιμές στον πίνακα τεχνικών δεδομένων, προκειμένου να μπορείτε να έχετε την πιο αποδοτική χρήση και να διασφαλίσετε την ελάχιστη κατανάλωση αερίου. Αν η πίεση του αερίου που χρησιμοποιείται είναι διαφορετική από τις τιμές που ορίζονται ή δεν είναι σταθερή στην περιοχή σας, ίσως είναι απαραίτητο να τοποθετήσετε έναν ρυθμιστή πίεσης στην είσοδο αερίου. Πρέπει να επικοινωνήσετε με το εξουσιοδοτημένο σέρβις προκειμένου να προβείτε σε αυτές τις ρυθμίσεις.

Τα σημεία που πρέπει να ελεγχθούν κατά την τοποθέτηση εύκαμπτου σωλήνα:

- Αν η σύνδεση του αερίου γίνεται με εύκαμπτο σωλήνα που τοποθετείται στην είσοδο αερίου της εστίας, πρέπει να στερεωθεί με σφιγκτήρα σωλήνα.
- Συνδέστε τη συσκευή σας με έναν κοντό και ανθεκτικό σωλήνα που να βρίσκεται όσο το δυνατό πιο κοντά στην πηγή αερίου.
- Το επιτρεπόμενο μέγιστο μήκος του σωλήνα είναι 1,5 m.
- Ο σωλήνας που τροφοδοτεί τη συσκευή με αέριο πρέπει να αλλάζει μία φορά τον χρόνο για την ασφάλειά σας.
- Ο σωλήνας πρέπει να είναι μακριά από περιοχές που μπορεί να θερμανθούν και η θερμοκρασία να υπερβεί τους 90 °C.
- Ο σωλήνας δεν πρέπει να ανοίξει, να σκιστεί, να καμφθεί ή να διπλωθεί.
- Κρατήστε τον σωλήνα μακριά από αιχμηρές γωνίες και αντικείμενα που θα μπορούσαν να μετακινηθούν.
- Πριν συναρμολογήσετε τη σύνδεσή σας, πρέπει να βεβαιωθείτε ότι ο σωλήνας δεν έχει καταστραφεί. Χρησιμοποιήστε σαπουνόνερο ή υγρά διαρροής για να πραγματοποιήσετε τον έλεγχο. Μη χρησιμοποιήσετε γυμνή φλόγα για να ελέγξετε τη διαρροή αερίου.
- Όλα τα μεταλλικά εξαρτήματα που χρησιμοποιούνται κατά τη σύνδεση αερίου δεν πρέπει να είναι σκουριασμένα. Ελέγξτε την ημερομηνία λήξης τυχόν εξαρτημάτων που

χρησιμοποιούνται για τη σύνδεση.

Τα σημεία που πρέπει να ελεγχθούν κατά την συναρμολόγηση σταθερής σύνδεσης αερίου:

Η μέθοδος που χρησιμοποιείται για να συναρμολογηθεί μια σταθερή σύνδεση αερίου (σύνδεση αερίου με σπειρώματα, π.χ. περικόχλιο) διαφέρει ανάλογα με τη χώρα που βρίσκεστε. Τα πιο συνήθη εξαρτήματα για τη χώρα σας παρέχονται μαζί με τη συσκευή σας. Οποιοδήποτε άλλο εξάρτημα μπορείτε να το προμηθευτείτε ως ανταλλακτικό.

Κατά τις συνδέσεις κρατάτε πάντα το περικόχλιο στο πολλαπλό ακροφύσιο σταθερό, ενώ περιστρέφετε το έτερο μέρος. Χρησιμοποιήστε κλειδιά κατάλληλου μεγέθους για ασφαλή σύνδεση. Για τις επιφάνειες ανάμεσα στα διαφορετικά εξαρτήματα, χρησιμοποιείτε πάντα τα παρεμβύσματα που παρέχονται στο σετ μετατροπής αερίου.

Τα παρεμβύσματα που χρησιμοποιούνται κατά τη σύνδεση πρέπει επίσης να είναι εγκεκριμένα για χρήση σε συνδέσεις αερίου. Μη χρησιμοποιείτε παρεμβύσματα υδραυλικών για συνδέσεις αερίου.

Να θυμάστε ότι αυτή η συσκευή είναι έτοιμη να συνδεθεί στην παροχή αερίου στη χώρα για την οποία έχει παραχθεί. Η κύρια χώρα προορισμού σημειώνεται στο οπίσθιο κάλυμμα της συσκευής. Αν χρειάζεται να τη χρησιμοποιήσετε σε άλλη χώρα, οποιαδήποτε εκ των συνδέσεων στην εικόνα παρακάτω μπορεί να απαιτείται. Σε αυτή την περίπτωση, επικοινωνήστε με τις τοπικές αρχές προκειμένου να μάθετε την ορθή σύνδεση αερίου.

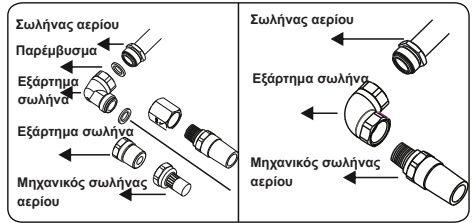
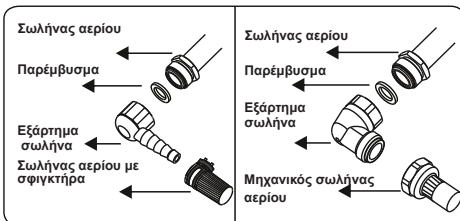
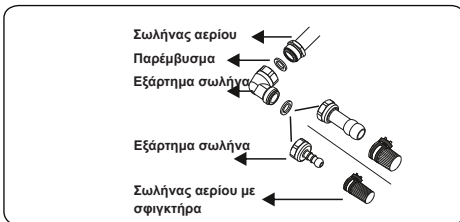

Η κουζίνα πρέπει να εγκατασταθεί και να συντηρείται από κατάλληλα εξειδικευμένο καταχωρημένο τεχνικό αερίου σύμφωνα με την τρέχουσα νομοθεσία ασφαλείας.

⚠️ ΠΡΟΕΙΔΟΠΟΙΗΣΗ: Μη χρησιμοποιήσετε γυμνή φλόγα για να ελέγξετε τη διαρροή αερίου.

2.4. Μετατροπή αερίου (εφσον υφίσταται)

Η συσκευή σας είναι σχεδιασμένη ώστε να λειτουργεί με αέριο LPG/NG. Οι εστίες αερίου μπορούν να ρυθμιστούν ανάλογα με τους διαφορετικούς τύπους αερίου, αντικαθιστώντας τα αντίστοιχα ακροφύσια και ρυθμίζοντας το ελάχιστο μήκος φλόγας που είναι κατάλληλο για το αέριο που χρησιμοποιείται. Για τον σκοπό αυτό πρέπει να ακολουθηθούν τα ακόλουθα βήματα:

Αλλαγή ακροφυσίων

Πλάκες εστιών

- Διακόψτε την τροφοδοσία αερίου από το δίκτυο και αποσυνδέστε τη συσκευή από το ηλεκτρικό δίκτυο.
- Αφαιρέστε τα καλύμματα της εστίας και τους προσαρμογείς.
- Χρησιμοποιήστε ένα κλειδί 7 mm για να ξεβιδώσετε τα ακροφύσια.
- Αντικαταστήστε το ακροφύσιο με αυτά από το σετ μετατροπής αερίου με τις ορθές διαμέτρους για τον τύπο αερίου που πρόκειται να χρησιμοποιηθεί, σύμφωνα με τον πίνακα ακροφυσίων αερίου.

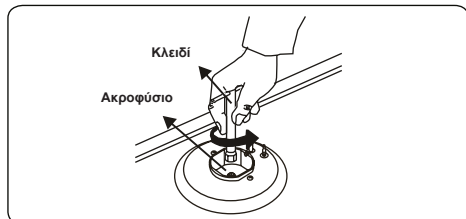
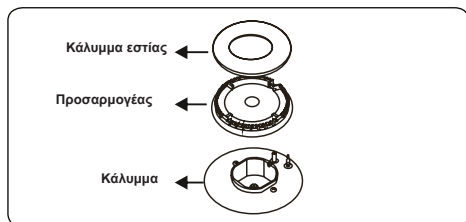

Ρύθμιση της θέσης μειωμένης φλόγας

Βεβαιωθείτε πρώτα ότι η συσκευή σας είναι αποσυνδεδεμένη από το δίκτυο τροφοδοσίας και ότι η τροφοδοσία αερίου είναι ανοιχτή. Η ελάχιστη θέση της φλόγας ρυθμίζεται με μια επίπεδη βίδα που βρίσκεται στη βαλβίδα. Για βαλβίδες με συσκευή ασφαλείας αστοχίας φλόγας, η βίδα βρίσκεται στο πλάι του άξονα της βαλβίδας όπως στις εικόνες. Για βαλβίδες χωρίς συσκευή ασφαλείας αστοχίας φλόγας, η βίδα βρίσκεται εντός του άξονα της βαλβίδας όπως στην εικόνα. Για να είναι πιο εύκολη η ρύθμιση της θέσης της φλόγας, συνιστούμε να αφαιρέσετε τον πίνακα ελέγχου (και τον μικροδιακόπτη αν το μοντέλο σας διαθέτει) κατά τη μετατροπή.

Για να καθορίσετε την ελάχιστη θέση, ανάψτε τις εστίες και αφήστε τις στην ελάχιστη θέση. Με τη βοήθεια ενός μικρού κατασαβιδιού, σφίξτε ή χαλαρώστε την παρακαμπτήρια βίδα κατά 90 μοίρες. Όταν η φλόγα έχει μήκος τουλάχιστον 4mm, το αέριο κατανέμεται καλά. Βεβαιωθείτε ότι η φλόγα δεν σβήνει όταν περνάτε από τη μέγιστη στην ελάχιστη θέση. Δημιουργήστε τεχνητό άνεμο με το χέρι σας προς τη φλόγα για να δείτε αν οι φλόγες είναι σταθερές.

Η θέση της βίδας παράκαμψης πρέπει να χαλαρωθεί για τη μετατροπή από LPG σε NG. Για τη μετατροπή από NG σε LPG, η θέση της βίδας παράκαμψης πρέπει να σφίξει. Βεβαιωθείτε ότι η συσκευή σας είναι αποσυνδεδεμένη από το δίκτυο τροφοδοσίας και ότι η τροφοδοσία αερίου είναι ανοιχτή.

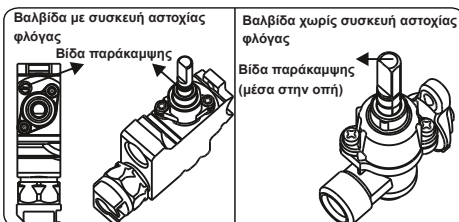
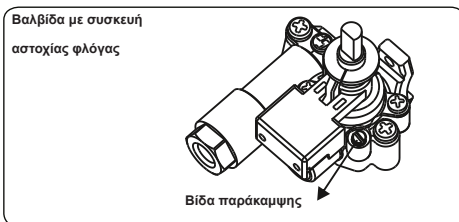

Αλλαγή της εισόδου του αερίου

Σε ορισμένες χώρες, ο τύπος εισόδου του αερίου μπορεί να είναι διαφορετικός για τα αέρια NG/LPG. Σε αυτή την περίπτωση, αφαιρέστε τα εξαρτήματα σύνδεσης και τα περικόχλια (εφόσον υφίστανται) και συνδέστε ανάλογα με το νέο δίκτυο αερίου. Σε κάθε περίπτωση, όλα τα εξαρτήματα που χρησιμοποιούνται σε συνδέσεις αερίου πρέπει να είναι εγκεκριμένα από τις τοπικές ή/και διεθνείς αρχές. Σε όλες τις συνδέσεις αερίων, ανατρέξτε στην παράγραφο «Σύνδεση τροφοδοσίας αερίου και έλεγχος διαρροών» παραπάνω.

2.5. Ηλεκτρική συνδεση και ασφαλεία (εφσον υφιστάται)

⚠ ΠΡΟΕΙΔΟΠΟΙΗΣΗ: Η ηλεκτρική σύνδεση αυτής της συσκευής θα πρέπει να γίνει από εξουσιοδοτημένο υπάλληλο του σέρβις ή από εξειδικευμένο ηλεκτρολόγο, σύμφωνα με τις οδηγίες στον παρόντα οδηγό και σε συμμόρφωση με τους τρέχοντες τοπικούς κανονισμούς.

⚠ ΠΡΟΕΙΔΟΠΟΙΗΣΗ: Η ΣΥΣΚΕΥΗ ΠΡΕΠΕΙ ΝΑ ΓΕΙΩΘΕΙ.

- Πριν πραγματοποιήσετε τη σύνδεση με την τροφοδοσία ρεύματος, πρέπει να ελέγξετε αν ονομαστική τάση της συσκευής (βρίσκεται στην πλακέτα ταυτοποίησης της συσκευής) αντιστοιχεί στην τάση του διαθέσιμου δικτύου τροφοδοσίας και η καλωδίωση του δικτύου τροφοδοσίας πρέπει να μπορεί να αντέξει την ονομαστική ισχύ της συσκευής (επίσης αναγράφεται στην πλακέτα ταυτοποίησης).

- Κατά την εγκατάσταση, βεβαιωθείτε ότι χρησιμοποιούνται μονωμένα καλώδια. Τυχόν εσφαλμένη σύνδεση ενδέχεται να καταστρέψει τη συσκευή σας. Αν καταστραφεί το καλώδιο τροφοδοσίας και πρέπει να αντικατασταθεί πρέπει να αντικατασταθεί από εξειδικευμένο προσωπικό.
- Μη χρησιμοποιείτε μετασχηματιστές, πολύμπριζα ή/και καλώδια επέκτασης.
- Το καλώδιο τροφοδοσίας πρέπει να τηρείται μακριά από τα ζεστά τμήματα της συσκευής και δεν πρέπει να κάμπτεται ή να συμπιέζεται. Διαφορετικά, το καλώδιο ενδέχεται να καταστραφεί και να προκαλέσει βραχυκύκλωμα.
- Αν η συσκευή δεν είναι συνδεδεμένη με το δίκτυο με πρίζα, πρέπει να χρησιμοποιηθεί διακόπτης μόνωσης πολλαπλών πόλων (με επαφής ανάμεσα στις επαφής τουλάχιστον 3 mm) προκειμένου να τηρηθούν οι κανονισμοί ασφαλείας.
- Ο διακόπτης της ασφάλειας πρέπει να είναι εύκολα προσβάσιμος από τη στιγμή που η συσκευή σας έχει εγκατασταθεί.
- Βεβαιωθείτε ότι όλες οι συνδέσεις είναι επαρκώς σφιγμένες.
- Τοποθετήστε το καλώδιο τροφοδοσίας στον σφικτήρα του καλωδίου και κλείστε το κάλυμμα.
- Η σύνδεση στον πίνακα γίνεται στον

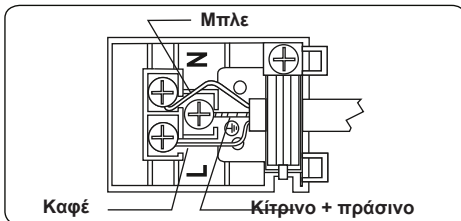

3. ΧΑΡΑΚΤΗΡΙΣΤΙΚΑ ΠΡΟΪΟΝΤΟΣ



Σημαντική παρατήρηση: Οι προδιαγραφές του προϊόντος ποικίλουν και η εμφάνιση της συσκευής σας μπορεί να διαφέρει από τις εικόνες παρακάτω.

Κατάλογος εξαρτημάτων

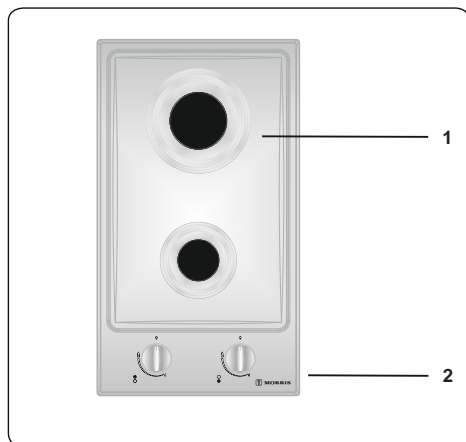

1. Εστία αερίου

2. Πίνακας ελέγχου

4. Η ΧΡΗΣΗ ΤΟΥ ΠΡΟΪΟΝΤΟΣ

4.1. Χρήση των εστιων αερίου

Ανάβοντας τις εστίες

Το σύμβολο θέσης πάνω από κάθε περιστροφικό κουμπί χειρισμού καθορίζει την εστία που ελέγχει το κουμπί.

Ανάβοντας τις εστίες χειροκίνητα

Αν η συσκευή σας δεν είναι εξοπλισμένη με κάποιο βοήθημα ανάφλεξης ή σε περίπτωση που υφίσταται βλάβη στο ηλεκτρικό δίκτυο, ακολουθήστε τις διαδικασίες που περιγράφονται παρακάτω:

Για πλάκες εστιών: Πιέστε το περιστροφικό κουμπί της εστίας που επιθυμείτε να ανάψετε και κρατήστε το πατημένο ενώ το γυρνάτε αριστερόστροφα έτσι ώστε το κουμπί να είναι στη 'μέγιστη' θέση. Συνεχίστε να πιέζετε το κουμπί και κρατήστε ένα αναμμένο σπίρτο, κερι ή άλλο βοήθημα στην άνω περιφέρεια της εστίας. Απομακρύνετε την πηγή ανάφλεξης από την εστία μόλις δείτε σταθερή φλόγα.

Ηλεκτρική ανάφλεξη με περιστροφικό κουμπί ελέγχου

Πιέστε το περιστροφικό κουμπί της εστίας που επιθυμείτε να ανάψετε και κρατήστε το πατημένο ενώ το γυρνάτε αριστερόστροφα έτσι ώστε το κουμπί να είναι στη θέση των 90 βαθμών. Ο μικροδιακόπτης κάτω από το κουμπί θα δημιουργεί σπτίβες μέσω του σπινθηριστή για όσο διάστημα πατάτε το κουμπί. Πιέστε το περιστροφικό κουμπί ελέγχου μέχρι να δείτε μία σταθερή φλόγα στην εστία.

Συσκευή ασφαλείας φλόγας

Πλάκες εστιών

Οι πλάκες που είναι εξοπλισμένες με συσκευή αστοχίας φλόγας παρέχουν ασφάλεια σε περίπτωση που σβήσει τυχαία η φλόγα. Σε αυτή την περίπτωση, η συσκευή θα φράξει τις γραμμές αερίου της εστίας και θα εμποδίσει τη συσσώρευση αερίου που δεν έχει καεί. Περιμένετε 90 δευτερόλεπτα πριν ανάψετε εκ νέου μία εστία αερίου που έχετε σβήσει.

4.2. Έλεγχος της εστίας

Έλεγχος της πλάκας εστιών

Ο διακόπτης έχει 3 θέσεις: Θέση απενεργοποίησης (0), μέγιστο (σύμβολο μεγάλης φλόγας) και ελάχιστο (σύμβολο μικρής φλόγας). Ανάψτε την εστία με το περιστρεφόμενο κουμπί στη μέγιστη θέση, μπορείτε να ρυθμίσετε το μήκος της φλόγας

ανάμεσα στη μέγιστη και ελάχιστη θέση. Μη χρησιμοποιείτε τις εστίες όταν η θέση του διακόπτη είναι ανάμεσα στη μέγιστη θέση και τη θέση απενεργοποίησης.

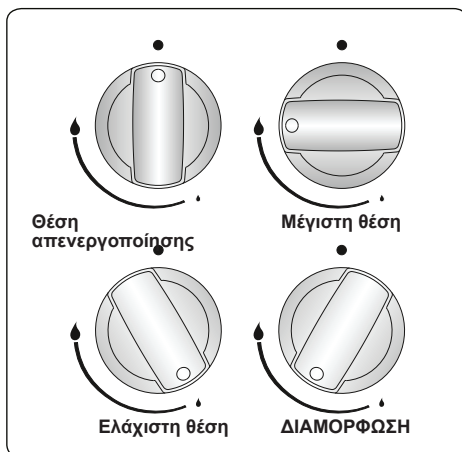

Αφού ανάψετε την εστία, ελέγξτε οπτικά τις φλόγες. Αν βλέπετε κίτρινη άκρη, ψηλές ή ασταθείς φλόγες, απενεργοποιήστε τη ροή του αερίου και ελέγξτε τη διάταξη των καλυμμάτων και των στεφάνων της εστίας αφού έχουν κρυώσει. Βεβαιωθείτε ότι δεν υπάρχει υγρό στα καλύμματα της εστίας. Αν η φλόγα σβήσει τυχαία, σβήστε την εστία, αερίστε την κουζίνα με φρέσκο αέρα και περιμένετε τουλάχιστον 90 δευτερόλεπτα πριν επιχειρήσετε εκ νέου ανάφλεξη.

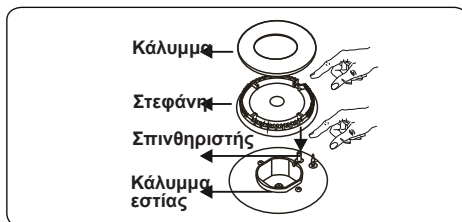

Για να σβήσετε την εστία, γυρίστε τον διακόπτη δεξιόστροφα έτσι ώστε ο διακόπτης της εστίας να έχει τη θέση "0" ή ο δείκτης στον διακόπτη της εστίας να δείχνει προς τα επάνω.

Η πλάκα σας έχει εστίες διαφορετικών διαστάσεων. Θα διαπιστώσετε ότι ο οικονομικότερος τρόπος χρήσης αερίου είναι να επιλέγετε το σωστό μέγεθος εστίας για το μέγεθος του μαγειρικού σκεύους σας και να θέτετε τη φλόγα στην ελάχιστη θέση μόλις έχει επιτευχθεί το σημείο βρασμού. Συνιστάται να καλύπτετε πάντα το σκεύος

με το οποίο μαγειρεύετε.

Προκειμένου να έχετε μέγιστη απόδοση από τις κύριες εστίες, συστήνουμε να χρησιμοποιείτε σκεύη με τις ακόλουθες διαμέτρους επίπεδης βάσης. Αν χρησιμοποιείτε σκεύη με μικρότερες διαστάσεις από τις ελάχιστες που παρουσιάζονται παρακάτω θα προκληθεί απώλεια ενέργειας.

Ταχεία εστία / Εστία για γουόκ	22-26 cm
Ημιαχεία εστία	14-22 cm
Βοηθητική εστία	12-18 cm

Βεβαιωθείτε ότι οι άκρες της φλόγας δεν αγγίζουν την εξωτερική περιμετρο του σκεύους, καθώς ενδέχεται να βλάψει τα πλαστικά εξαρτήματα όπως τις λαβές.

Όταν οι εστίες δεν χρησιμοποιούνται για μεγάλα χρονικά διαστήματα, πάντα κλείνετε την κύρια βαλβίδα ελέγχου του αερίου.

ΠΡΟΕΙΔΟΠΟΙΗΣΗ:

- Χρησιμοποιείτε μόνο σκεύη με επίπεδη και παχιά βάση.
- Να βεβαιώνετε ότι η βάση του σκεύους είναι στεγνή πριν το τοποθετήσετε πάνω στις εστίες.
- Η θερμοκρασία προσπελάσιμων μερών της συσκευής μπορεί να είναι υψηλή όταν λειτουργεί η συσκευή. Είναι επιτακτική ανάγκη να κρατάτε τα παιδιά και τα κατοικίδια μακριά από την εστία κατά τη διάρκεια του μαγειρέματος και μετά από αυτό.
- Μετά τη χρήση, η πλάκα παραμένει πολύ θερμή για αρκετή ώρα. Μην την αγγίζετε και μην τοποθετείτε επάνω της οποιοδήποτε αντικείμενο.
- Ποτέ μην τοποθετείτε μαχαίρια, πιρούνια, κουτάλια και καπάκια στην πλάκα καθώς θα θερμανθούν και ενδέχεται να προκαλέσουν σοβαρά εγκαύματα.
- Μην αφήνετε τις λαβές των σκευών ή άλλα εργαλεία μαγειρέματος να προεξέχουν από την επάνω επιφάνεια της κουζίνας.

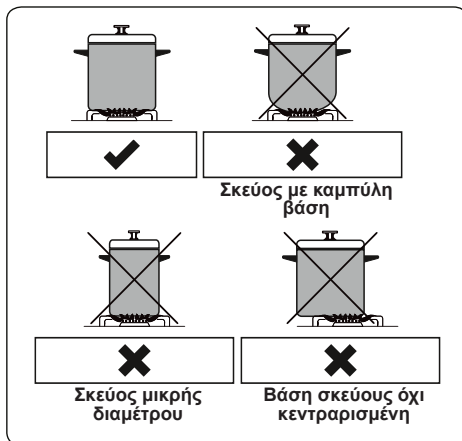



5. ΚΑΘΑΡΙΣΜΟΣ ΚΑΙ ΣΥΝΤΗΡΗΣΗ

5.1. Καθαρισμός



 **ΠΡΟΕΙΔΟΠΟΙΗΣΗ:** Απενεργοποιήστε τη συσκευή και αφήστε τη να κρυώσει πριν την καθαρίσετε.

Γενικές οδηγίες

- Ελέγξτε κατά πόσο τα καθαριστικά είναι κατάλληλα και συνιστώμενα από τον κατασκευαστή πριν τα χρησιμοποιήσετε στη συσκευή σας.
- Χρησιμοποιείτε καθαριστικά σε μορφή κρέμας ή υγρού, που δεν περιέχουν σωματίδια. Επειδή μπορεί να προκαλέσουν ζημιά στις επιφάνειες της κουζίνας, μη χρησιμοποιείτε καυστικές (διαβρωτικές) κρέμες, αποξεστικές καθαριστικές σκόνες, σκληρό σύρμα καθαρισμού ή σκληρά εργαλεία.
-  Μη χρησιμοποιήσετε καθαριστικά με σωματίδια τα οποία μπορούν να χαράξουν τα γυάλινα, εμαγιέ ή/και βαμμένα μέρη της συσκευής σας.
- Αν υπάρξει υπερχειλίση υγρών, καθαρίστε τα αμέσως ώστε να αποφύγετε τυχόν ζημιά στα εξαρτήματά σας.
-  Μη χρησιμοποιείτε ατμοκαθαριστές για τον καθαρισμό οποιουδήποτε εξαρτήματος της συσκευής.

Καθαρισμός της εστίας αερίου



- Καθαρίζετε την εστία αερίου σε τακτική βάση.

- Αφαιρέστε τα στηρίγματα των σκευών, τα καλύμματα και τις στεφάνες των εστιών.
- Σκουπίστε την επιφάνεια της εστίας με ένα μαλακό πανί βρεμένο με σαπουνόνερο. Στη συνέχεια σκουπίστε ξανά την επιφάνεια της εστίας με ένα υγρό πανί και στη συνέχεια στεγνώστε τη.
- Πλύνετε και ξεβγάλετε τα καλύμματα της πλάκας εστιών. Μην τα αφήνετε να είναι υγρά και στεγνώστε τα αμέσως με ένα στεγνό πανί.
- Μετά από το καθαρισμό, βεβαιωθείτε ότι έχετε συναρμολογήσει εκ νέου όλα τα εξαρτήματα σωστά.
- Οι επιφάνειες των στηριγμάτων των σκευών ενδέχεται να χαραχτούν με τον καιρό λόγω της χρήσης, δεν πρόκειται για σφάλμα της παραγωγής.
-  Μην χρησιμοποιείτε μεταλλικό σφουγγαράκι για τον καθαρισμό οποιουδήποτε εξαρτήματος της εστίας.
-  Βεβαιωθείτε ότι δεν θα περάσει νερό μέσα στις εστίες, καθώς μπορεί να φράξει τα ακροφύσια.

Καθαρισμός των γυάλινων εξαρτημάτων (εφόσον υφίστανται)



- Καθαρίζετε τα γυάλινα εξαρτήματα της συσκευής σας σε τακτική βάση.
- Χρησιμοποιήστε καθαριστικό για τζάμια για να καθαρίσετε εσωτερικά και εξωτερικά τα γυάλινα εξαρτήματα, στη συνέχεια ξεβγάλετε τα και στεγνώστε τα διεξοδικά με στεγνό πανί.

Καθαρισμός εμαγιέ εξαρτημάτων

- Καθαρίζετε τα εμαγιέ εξαρτήματα της συσκευής σας σε τακτική βάση.
- Σκουπίστε τα εμαγιέ εξαρτήματα με ένα μαλακό πανί βρεμένο με σαπουνόνερο. Στη συνέχεια σκουπίστε τα ξανά με ένα υγρό πανί και στη συνέχεια στεγνώστε τα.
-  Μην πλένετε τα εμαγιέ εξαρτήματα όταν είναι ακόμη ζεστά από το μαγείρεμα.
-  Μην αφήνετε ξύδι, καφέ, γάλα, αλάτι, νερό, λεμόνι ή τοματοχυμό στο εμαγιέ για πολλή ώρα.

Καθαρισμός των εξαρτημάτων από

ανοξειδωτο χάλυβα (εφόσον υφίστανται)

- Καθαρίζετε τα εξαρτήματα από ανοξειδωτο χάλυβα της συσκευής σας σε τακτική βάση.
- Σκουπίστε τα εξαρτήματα από ανοξειδωτο χάλυβα με ένα μαλακό πανί βρεμένο με νερό μόνο. Στη συνέχεια στεγνώστε τα αμέσως με ένα στεγνό πανί.
-  Μην πλένετε τα εξαρτήματα από ανοξειδωτο χάλυβα όταν είναι ακόμη ζεστά από το μαγείρεμα.
-  Μην αφήνετε ξύδι, καφέ, γάλα, αλάτι, νερό, λεμόνι ή τοματοχυμό στον ανοξειδωτο χάλυβα για πολλή ώρα.

5.2. Συντήρηση

 **ΠΡΟΕΙΔΟΠΟΙΗΣΗ:** Η συντήρηση αυτής της συσκευής πρέπει να πραγματοποιείται από εξουσιοδοτημένο υπάλληλο του σέρβις ή από εξειδικευμένο τεχνικό.

Λοιποί έλεγχοι

- Ελέγχετε κατά περιόδους τον σωλήνα σύνδεσης του αερίου. Αν βρεθεί ελάττωμα, ενημερώστε το σέρβις ώστε να σας το αλλάξουν.
- Συνιστούμε να αλλάζετε κάθε χρόνο τα εξαρτήματα σύνδεσης του αερίου. Αν εντοπιστεί ελάττωμα κατά τον χειρισμό των περιστροφικών κουμπιών χειρισμού της συσκευής, επικοινωνήστε με το εξουσιοδοτημένο σέρβις.

6. ΕΠΙΛΥΣΗ ΠΡΟΒΛΗΜΑΤΩΝ & ΜΕΤΑΦΟΡΑ

6.1. Επίλυση προβλημάτων



Αφού ελέγξετε αυτά τα βασικά βήματα επίλυσης προβλημάτων, αν εξακολουθείτε να έχετε πρόβλημα με τη συσκευή σας, επικοινωνήστε με υπάλληλο εξουσιοδοτημένου σέρβις ή με εξειδικευμένο τεχνικό.

Πρόβλημα	Πιθανή αιτία	Λύση
Οι εστίες της πλάκας δεν λειτουργούν.	Οι εστίες ενδέχεται να είναι σε θέση απενεργοποίησης. Η πίεση της τροφοδοσίας αερίου ενδέχεται να μην είναι κατάλληλη. Η παροχή ηλεκτρικού ρεύματος (αν η συσκευή έχει ηλεκτρική σύνδεση) είναι απενεργοποιημένη.	Ελέγξτε τη θέση του περιστροφικού κουμπιού ελέγχου του φούρνου ή/και του γκριλ. Ελέγξτε την τροφοδοσία και την πίεση του αερίου. Ελέγξτε αν υπάρχει τροφοδοσία ρεύματος. Επίσης ελέγξτε αν οι λοιπές συσκευές της κουζίνας λειτουργούν.
Οι εστίες της πλάκας δεν ανάβουν.	Το κάλυμμα και η στεφάνη της εστίας δεν έχουν συναρμολογηθεί σωστά. Η πίεση της τροφοδοσίας αερίου ενδέχεται να μην είναι κατάλληλη. Η φιάλη του LPG (για συσκευές που λειτουργούν με LPG σε φιάλη) μπορεί να έχει αδειάσει. Η παροχή ηλεκτρικού ρεύματος (αν η συσκευή έχει ηλεκτρική σύνδεση) είναι απενεργοποιημένη.	Βεβαιωθείτε ότι τα εξαρτήματα της εστίας έχουν τοποθετηθεί σωστά. Ελέγξτε την τροφοδοσία και την πίεση του αερίου. Ενδέχεται να πρέπει να αντικαταστήσετε τη φιάλη LPG με μια καινούρια. Ελέγξτε αν υπάρχει τροφοδοσία ρεύματος. Επίσης ελέγξτε αν οι λοιπές συσκευές της κουζίνας λειτουργούν.
Το χρώμα της φλόγας είναι πορτοκαλί/κίτρινο.	Το κάλυμμα και η στεφάνη της εστίας δεν έχουν συναρμολογηθεί σωστά. Διαφορετική σύνθεση αερίου.	Βεβαιωθείτε ότι τα εξαρτήματα της εστίας έχουν τοποθετηθεί σωστά. Λόγω του σχεδιασμού της εστίας, η φλόγα μπορεί να φαίνεται ότι είναι πορτοκαλί/κίτρινη σε ορισμένα σημεία της εστίας. Αν η συσκευή λειτουργεί με φυσικό αέριο, το φυσικό αέριο της πόλης μπορεί να έχει διαφορετική σύνθεση. Μη χρησιμοποιήσετε τη συσκευή για μερικές ώρες.
Η εστία δεν ανάβει ή ανάβει μερικώς.	Ορισμένα μέρη της εστίας ενδέχεται να μην είναι καθαρά ή στεγνά.	Βεβαιωθείτε ότι όλα τα μέρη της συσκευής είναι στεγνά και καθαρά.
Ακούγεται θόρυβος από την εστία.	-	Είναι φυσικό στις εστίες. Ο θόρυβος μπορεί να μειωθεί καθώς θερμαίνονται.
Θόρυβος	-	Είναι φυσιολογικό ορισμένα μεταλλικά εξαρτήματα στην κουζίνα να παράγουν θόρυβο όταν χρησιμοποιούνται.

6.2. Μεταφορά

Αν χρειάζεται να μεταφέρετε το προϊόν, χρησιμοποιήστε την αρχική συσκευασία του προϊόντος και μεταφέρετέ το χρησιμοποιώντας την αρχική συσκευασία. Ακολουθήστε τις επισημάνσεις μεταφοράς πάνω στη συσκευασία. Κολλήστε με ταινία όλα τα ανεξάρτητα εξαρτήματα του προϊόντος για να αποφύγετε τυχόν βλάβη του προϊόντος κατά τη μεταφορά.

Αν δεν έχετε την αρχική συσκευασία, ετοιμάστε ένα κουτί μεταφοράς προκειμένου η συσκευή, ειδικά οι εξωτερικές επιφάνειες του προϊόντος να προστατεύονται από τις εξωτερικές απειλές.

G30 28-30 mbar 18,0 kW 1309 g/h II2H3B/P GR Class: 1	G20 20 mbar	G30 28-30 mbar
ΤΑΧΕΙΑ ΚΑΥΣΤΗΡΑ		
Εγγυτήρας (1/100 mm)	115	85
Ονομαστική (KW)	2,75	3
ΚΑΤΑΝΑΛΩΣΗ ΣΤΗΝ 1h	262 l/h	218,1 g/h
Εφεδρικό καυστήρα		
Εγγυτήρας (1/100 mm)	72	50
Ονομαστική (KW)	0,9	0,9
ΚΑΤΑΝΑΛΩΣΗ ΣΤΗΝ 1h	95,2 l/h	65,5 g/h

Thank you for choosing this product.

This User Manual contains important information on safety and instructions intended to assist you in the operation and maintenance of your appliance.
Please take the time to read this User Manual before using your appliance and keep this book for future reference.



CE Declaration of conformity

Herewith, Amiridis-Savvidis S.A. states that this product, complies with the requirements of below directives:

EMC Directive 2014/30/EC

Low Voltage Directive 2014/35/EC

RoHS Directive: 2011 / 65 / EU

Ecodesign Regulation EU 66/2014

Gas Appliance Directive 2009/142/EC

The detailed declaration of conformity can be found at www.morris.gr



Disposal of your old machine

The symbol on the product or on its packaging indicates that this product may not be treated as household waste. Instead it shall be handed over to the applicable collection point for the recycling of electrical and electronic equipment. By ensuring this product is disposed of correctly, you will help prevent potential negative consequences for the environment and human health, which could otherwise be caused by inappropriate waste handling of this product. For more detailed information about recycling of this product, please contact your local city office, your household waste disposal service or the shop where you purchased the product.

Icon	Type	Meaning
	WARNING	Serious injury or death risk
	RISK OF ELECTRIC SHOCK	Dangerous voltage risk
	CAUTION	Injury or property damage risk
	IMPORTANT	Operating the system correctly





CONTENTS

1.SAFETY INSTRUCTIONS	4
1.1. General Safety Warnings	4
1.2. Installation Warnings	7
1.3. During Cleaning and Maintenance	8
2.INSTALLATION AND PREPARATIONS FOR USE	9
2.1. Instructions for the Installer	9
2.2. Installation of the Hob	10
2.3. Gas Connection	12
2.4. Gas Conversion (If available)	13
2.5. Electrical Connection and Safety (If available)	14
3.PRODUCT FEATURES	15
4.USE OF PRODUCT	16
4.1. Use of gas burners	16
4.2. Control of Hob	16
5.CLEANING AND MAINTENANCE	17
5.1. Cleaning.....	17
5.2. Maintenance	18
6.TROUBLESHOOTING&TRANSPORT	19
6.1. Troubleshooting	19
6.2. Transport.....	19

1. SAFETY INSTRUCTIONS

- Read these instructions carefully and completely before using your appliance and keep them in a convenient place for reference when necessary.
- This manual is prepared for more than one model. Your appliance may not have some of the features described in this manual. Pay particular attention to any figures while you are reading the operating manual.

1.1. General Safety Warnings

- This appliance can be used by children aged from 8 years and above and persons with reduced physical, sensory or mental capabilities or lack of experience and knowledge if they have been given supervision or instruction concerning use of the appliance in a safe way and understand the hazards involved. Children shall not play with the appliance. Cleaning and user maintenance shall not be made by children without supervision.
-  **WARNING:** The appliance and its accessible parts become hot during use. Care should be taken to avoid touching heating elements. Keep children less than 8 years of age away unless they are continuously supervised.
-  **WARNING:** Unattended cooking on a hob with fat or oil can be dangerous and may result in fire. NEVER try to extinguish a fire with water, but switch off the appliance and then cover flame e.g. with a lid or a fire blanket.
-  **WARNING:** Danger of fire: do not store items on the cooking surfaces.
-   **WARNING:** If the surface is cracked, switch off the appliance to avoid the possibility of electric

shock.

- For models which incorporate a hob lid, clean any spillages off the lid before using and allow the Cooker to cool before closing the lid.
- Do not operate the appliance by means of an external timer or separate remote-control system.
- Do not use harsh abrasive cleaners or sharp metal scrapers to clean the oven door glass and other surface. They can scratch the surface which may result in shattering of the glass or damage to the surface.
- Do not use steam cleaners for cleaning the appliance.
- Your appliance is produced in accordance with all applicable local and international standards and regulations.
- Maintenance and repair work must only be carried out by authorised service technicians. Installation and repair work that is carried out by unauthorised technicians may be dangerous. Do not alter or modify the specifications of the appliance in any way. Inappropriate hob guards can cause accidents.
- Before connecting your appliance, make sure that the local distribution conditions (nature of the gas and gas pressure or electricity voltage and frequency) and the specifications of the appliance are compatible. The specifications for this appliance are stated on the label.
-  **CAUTION:** This appliance is designed only for cooking food and is intended for indoor domestic household use only. It should not be used for any other purpose or in any other application, such as for non-domestic use or in a commercial environment or room heating.

- This appliance is not connected to a ventilation device. It shall be installed and connected in accordance with current installation regulations. Particular attention shall be given to the relevant requirements regarding ventilation.
- If the burner has not lit after 15 seconds, stop operating the device and open the compartment door and/or wait at least 1 minute before attempting a further ignition of the burner.
- These instructions are only valid if the correct country symbol appears on the appliance. If the symbol does not appear on the appliance, refer to the technical instructions which describe how to modify the appliance to match the conditions of use of the country.
-  All possible measures have been taken to ensure your safety. Since the glass may break, care should be taken while cleaning to avoid scratching. Avoid hitting or knocking the glass with accessories.
- Make sure that the supply cord is not trapped or damaged during installation. If the supply cord is damaged, it must be replaced by the manufacturer, its service agent or similarly qualified persons in order to prevent a hazard.
- If your appliance is provided with a cooking hotplate made of glass or glass ceramic:
 - ⚠ **CAUTION:** “In case of hotplate glass breakage”:
 - immediately shut off all burners and any electrical heating elements and isolate the appliance from the power supply,
 - do not touch the appliance surface,
 - do not use the appliance.

1.2. Installation Warnings

- Do not operate the appliance before it is fully installed.
- The appliance must be installed by an authorised technician. The manufacturer is not responsible for any damage that might be caused by defective placement and installation by unauthorised people.
- When the appliance is unpacked, make sure that it has not been damaged during transportation. In case of any defect do not use the appliance and contact a qualified service agent immediately. The materials used for packaging (nylon, staplers, styrofoam, etc.) may be harmful to children and they should be collected and removed immediately.
- Protect your appliance against atmospheric effects. Do not expose it to effects such as sun, rain, snow etc.
- The material around the appliance (cabinet) must be able to withstand a minimum temperature of 100°C.
- The temperature of the bottom surface of the hob may rise during operation. Therefore, a board must be installed underneath the product.
- During Usage
- Do not put flammable or combustible materials in or near the appliance when it is operating.
-  Do not leave the cooker unattended while cooking with solid or liquid oils. They may catch fire under extreme heating conditions. Never pour water on to flames that are caused by oil, instead switch the cooker off and cover the pan with its lid or a fire blanket.
- Always position pans over the centre of the cooking zone, and turn the handles to a safe position so they

- cannot be knocked or grabbed.
- If the product will not be used for a long period of time, turn the main control switch off. Also when not using a gas appliance, turn the gas valve off.
 - Make sure the appliance control knobs are always in the “0” (stop) position when it is not used.
 -  **CAUTION:** The use of a gas cooking appliance results in the production of heat, moisture and products of combustion in the room in which it is installed. Ensure that the kitchen is well ventilated especially when the appliance is in use, keep natural ventilation holes open or install a mechanical ventilation device (mechanical extractor hood).
 - Prolonged intensive use of the appliance may call for additional ventilation, for example opening a window, or more effective ventilation, for example increasing the level of mechanical ventilation where present.

1.3. During Cleaning and Maintenance

-  Make sure that your appliance is turned off at the mains before carrying out any cleaning or maintenance.
- Do not remove the control knobs to clean the control panel.
- To maintain the efficiency and safety of your appliance, we recommend you always use original spare parts and to call our authorised service agents in case of need.

CE Declaration of conformity

We declare that our products meet the applicable European Directives, Decisions and Regulations and the requirements listed in the standards referenced.

This appliance has been designed to be used only for home cooking. Any other use (such as heating a room) is improper and dangerous.



The operating instructions apply to several models. You may notice differences between these instructions and your model.

Disposal of your old machine

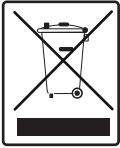

The symbol on the product or on its packaging indicates that this product may not be treated as household waste. Instead it shall be handed over to the applicable collection point for the recycling of electrical and

electronic equipment. By ensuring this product is disposed of correctly, you will help prevent potential negative consequences for the environment and human health, which could otherwise be caused by inappropriate waste handling of this product. For more detailed information about recycling of this product, please contact your local city office, your household waste disposal service or the shop where you purchased the product.

2. INSTALLATION AND PREPARATIONS FOR USE

WARNING : This appliance must be installed by an authorised service person or qualified technician, according to the instructions in this guide and in compliance with the current local regulations.

- Incorrect installation may cause harm and damage, for which the manufacturer accepts no responsibility and the warranty will not be valid.
- Prior to installation, ensure that the local distribution conditions (electricity voltage and frequency and/or nature of the gas and gas pressure) and the adjustments of the appliance are compatible. The adjustment conditions for this appliance are stated on the label.
- The laws, ordinances, directives and standards in force in the country of use are to be followed (safety regulations, proper recycling in accordance with the

regulations, etc.).

2.1. Instructions for the Installer

Ventilation requirements

- For rooms with a volume of less than 5 m³ permanent ventilation of 100 cm² free area is required.
- For rooms with a volume of between 5 m³ and 10 m³ permanent ventilation of 50 cm² free area will be required, unless the room has a door which opens directly the outside air in which case no permanent ventilation is required.
- For rooms with a volume greater than 10 m³ no permanent ventilation is required.



Important: Regardless of room size, all rooms containing the appliance must have direct access to outside air via an openable window or equivalent.

Emptying of the burned gases from environment

Gas appliances expel burned gas waste to the outside air, either directly or via a cooker hood with a chimney. If it is not possible to install a cooker hood, install a fan on the window or wall that has access to fresh air. The fan must have the capacity to change the volume of air in the kitchen a minimum of 4-5 times per hour.

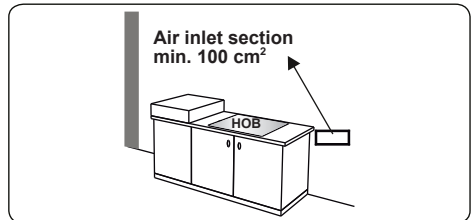
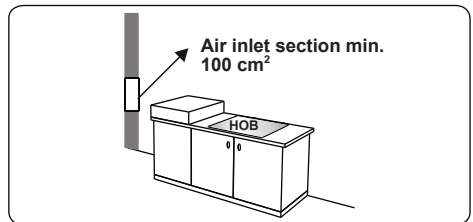

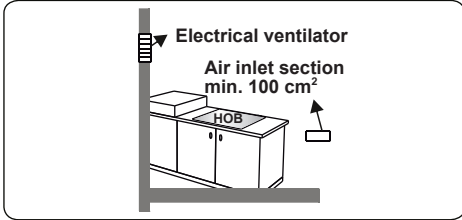
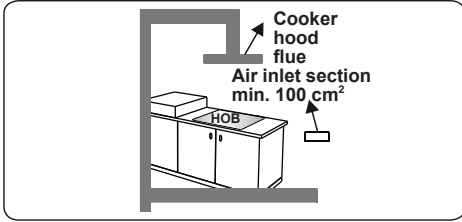

General instructions

- After removing the packaging material from the appliance and its accessories, ensure that the appliance is not damaged. If you suspect any damage, do not use it and contact an authorised service person or qualified technician immediately.
- Make sure that there are no flammable or combustible materials in the close vicinity, such as curtains, oil, cloth etc. which may catch fire.
- The worktop and furniture surrounding the appliance must be made of materials resistant to temperatures above 100°C.
- If a cooker hood or any cupboard is to be installed above the appliance, the safety distance between cooktop and any cupboard/cooker hood should be as shown below.

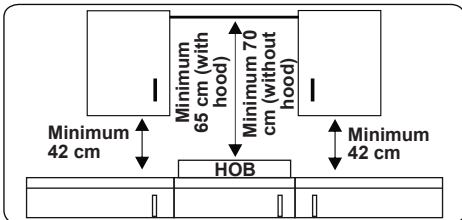

- The appliance should not be installed directly above a dishwasher, fridge, freezer, washing machine or clothes dryer.

- If the base of the appliance is accessible by hand, a barrier made from a suitable material must be fitted below the base of the appliance, ensuring that there is no access to the base of the appliance.
- The appliance can be placed close to other furniture on condition that in the area where the appliance is set up, the furniture's height does not exceed the height of the cooktop.

2.2. Installation of the Hob

The appliance is supplied with an installation kit including adhesive sealing material, fixing brackets and screws.

- Cut the aperture dimensions as indicated in the figure. Locate the aperture on the worktop so that, after the hob is installed, the following requirements are followed:

W (mm)	290	min. A (mm)	50
D (mm)	510	min. B (mm)	100
H (mm)	42.5	E (mm)	10
C1 (mm)	270	min. F (mm)	10
C2 (mm)	490		

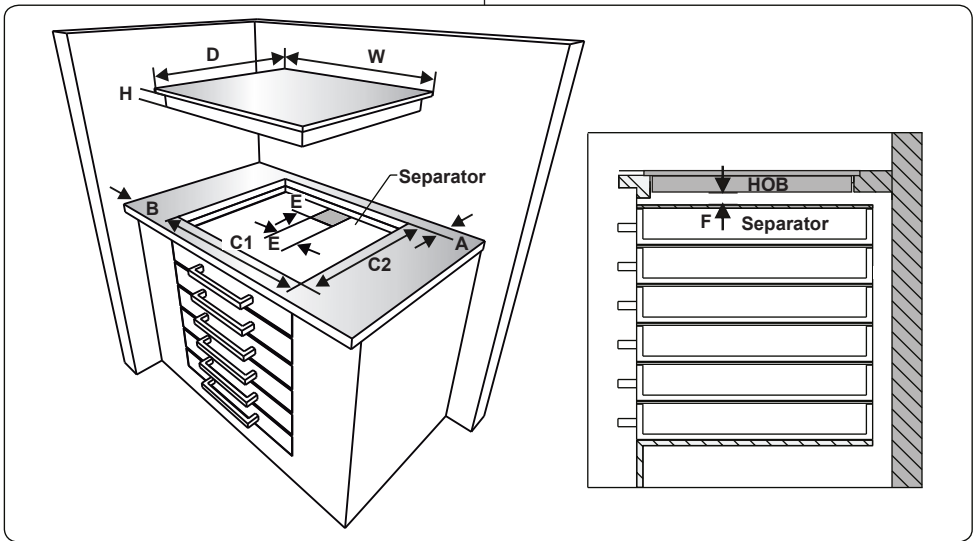
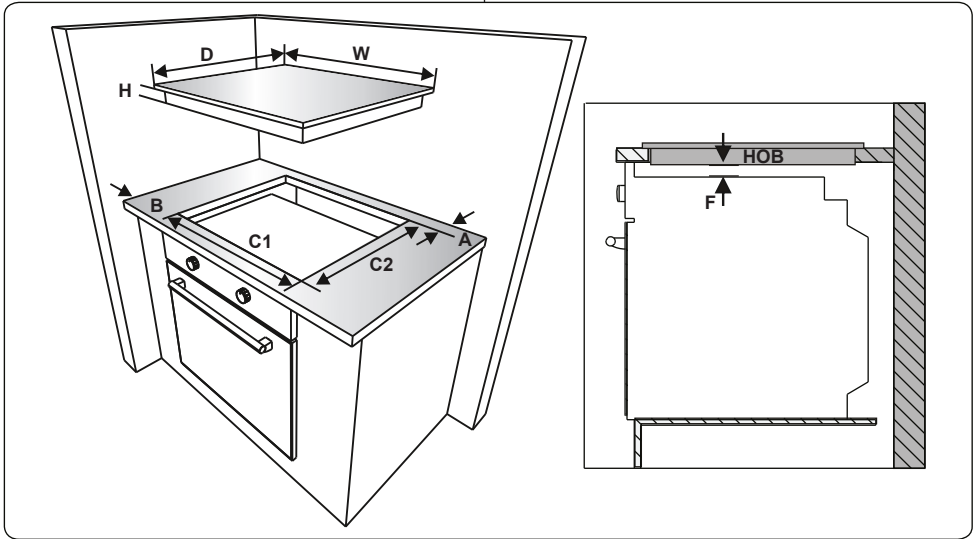

- Place the hob in the cut out. Mark the location of the hob on the cooktop.

- Remove the hob. Place the gasket on the line you marked. Make sure that the line centres the gasket. Ensure that the junctions overlap at the corners and no gap is left along the sealing material.

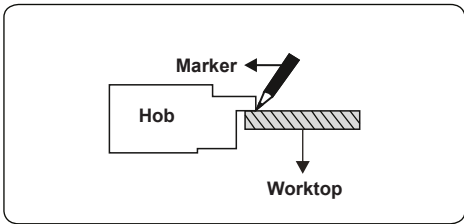

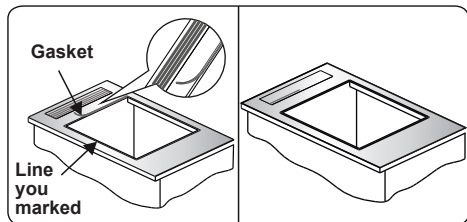

- Insert the appliance into the aperture and fix in position using the brackets (A) and screws (B). Adjust the position of the brackets depending on the thickness of the worktop and tighten the screws evenly. Carefully trim away any excess sealing material (C) from around the appliance.

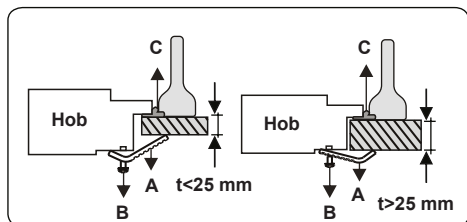
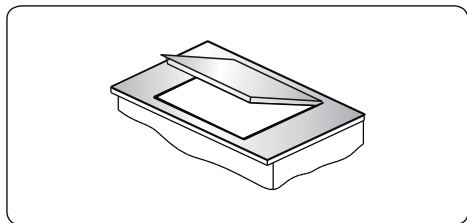

2.3. Gas Connection

Assembly of gas supply and leakage check

The connection of the appliance should be performed in accordance with applicable local and international standards and regulations. First, check what type of gas is installed on the cooker. This information is available on a sticker on the back of the cooker. You can find the information related to appropriate gas types and appropriate gas injectors in the technical data table. Check that the feeding gas pressure is compliant with values on the technical data table, to be able to get the most efficient use and to ensure the minimum gas consumption. If the pressure of used gas is different than the values stated or not stable in your area, it may be necessary to

assemble an available pressure regulator on the gas inlet. You should contact the authorised service to make these adjustments.

Points that must be checked during flexible hose assembly:

- If the gas connection is made by a flexible hose fixed onto the gas inlet of the hob, it must be fixed on by a pipe collar.
- Connect your appliance with a short and durable hose that is as close as possible to the gas source.
- The permitted maximum length of the hose is 1.5 m.
- The hose that supplies the appliance with gas must be changed once a year for your security.
- The hose must be kept clear of areas that may heat up to temperatures of more than 90°C.
- The hose must not be cracked, torn, bent or folded.
- Keep the hose clear of sharp corners and objects that could move.
- Before you assemble the connection, you must make sure the hose is not damaged. Use bubbly water or leakage fluids to perform the check. Do not use a naked flame to check for gas leakage.
- All metal items that are used during gas connection must be free from rust. Check the expiry date of any components used for connection.

Points that must be checked during fixed gas connection assembly:

The method used to assemble a fixed gas connection (gas connection made by threads, e.g. a nut) varies according to the country you are in. The most common parts for your country will be supplied with your appliance. Any other parts required can be supplied as spare parts.

During connection, always keep the nut on the gas manifold fixed while rotating the counter-part. Use appropriately-sized spanners for a safe connection. For surfaces between different components always use the seals provided in the gas conversion kit.

The seals used during connection should also be approved to be used in gas

connections. Do not use plumbing seals for gas connections.

Remember that this appliance is ready to be connected to the gas supply in the country for which it has been produced. The main country of destination is marked on the rear cover of the appliance. If you need to use it in another country, any of the connections in the figure below may be required. In such a case, contact local authorities to learn the correct gas connection.

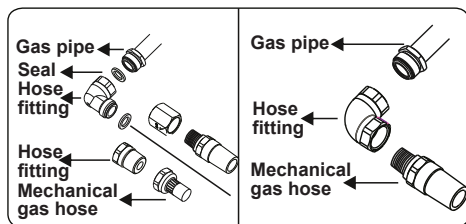
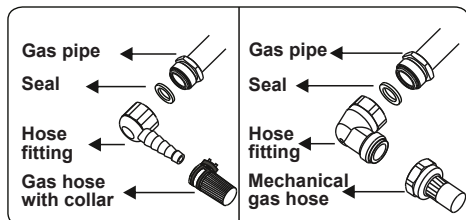
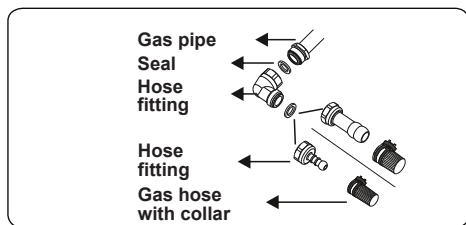

The Cooker must be installed and maintained by a suitably qualified gas registered technician in accordance with current safety legislation.

WARNING: Do not use a naked flame to check for gas leaks.

2.4. Gas Conversion (If available)

Your appliance is designed to be operated with LPG/NG gas. The gas burners can be adapted to different types of gas, by replacing the corresponding injectors and adjusting the minimum flame length suitable to the gas in use. For this purpose, the following steps should be performed:

Changing injectors

Hob burners

- Cut off the main gas supply and unplug the appliance from the mains electrical supply.
- Remove the burner caps and the adapters.
- Use a 7 mm spanner to unscrew the injectors.
- Replace the injector with the ones from the gas conversion kit, with the correct diameters for the type of gas that is going to be used, according to the gas injector table.

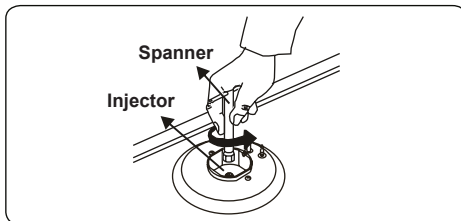
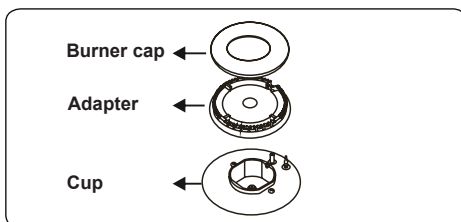

Adjusting the reduced flame position

First of all, make sure that the appliance is unplugged from the the mains electrical supply and that the gas feed is open. The minimum flame position is adjusted with a flat screw located on the valve. For valves with a flame failure safety device, the screw is located on the side of the valve spindle as in figures. For valves without a flame failure safety device, the screw is located inside the valve spindle as in figure. To make adjusting the flame position easier, we recommend that you remove the control panel (and the micro switch if your model has one) during the alteration.

To determine the minimum position, ignite the burners and leave them on in minimum position. With the help of a small screwdriver, fasten or loosen the bypass screw by around 90 degrees. When the flame has a length of at least 4mm, the gas is well distributed. Make sure that the flame

does not die out when passing from the maximum position to the minimum position. Create an artificial wind with your hand toward the flame to see if the flames are stable.

The position of the bypass screw must be loosened for conversion from LPG to NG. For conversion from NG to LPG, the bypass screw must be tightened. Make sure that the appliance is unplugged from the mains electrical supply and that the gas feed is open.

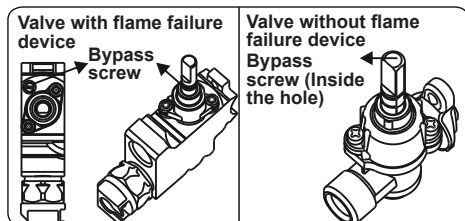
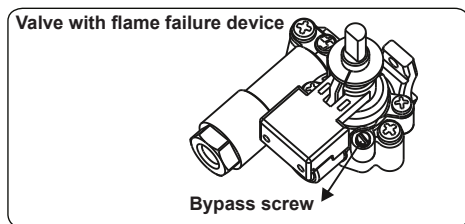

Changing the gas inlet

For some countries, the gas inlet type can be different for NG/LPG gases. In such a case, remove the current connection components and nuts (if any) and connect the new gas supply accordingly. In all conditions, all components used in gas connections should be approved by local and/or international authorities. In all gas connections, refer to the "Assembly of gas supply and leakage check" clause explained before.

2.5. Electrical Connection and Safety (If available)

⚠ WARNING: The electrical connection of this appliance should be carried out by an authorised service person or qualified electrician, according to the instructions in this guide and in compliance with the current local regulations.

⚠ WARNING: THE APPLIANCE MUST BE EARTHED.

- Before carrying out the connection to the power supply, the voltage rating

of the appliance (stamped on the appliance identification plate) must be checked for correspondence to the available mains supply voltage, and the mains electric wiring should be capable of handling the appliance's power rating (also indicated on the identification plate).

- During installation, please ensure that isolated cables are used. An incorrect connection might damage your appliance. If the mains cable is damaged and needs to be replaced this should be done by a qualified personnel.
- Do not use adaptors, multiple sockets and/or extension leads.
- The supply cord should be kept away from hot parts of appliance and must not be bent or compressed. Otherwise the cord may be damaged, causing a short circuit.
- If the appliance is not connected to the mains with a plug, a multi-pole isolator switch (with at least 3 mm contact spacing) must be used in order to meet the safety regulations.
- The fused switch must be easily accessible once the appliance has been installed.
- Ensure all connections are adequately tightened.
- Fix the supply cable in the cable clamp and then close the cover.
- The terminal box connection is placed on the terminal box.

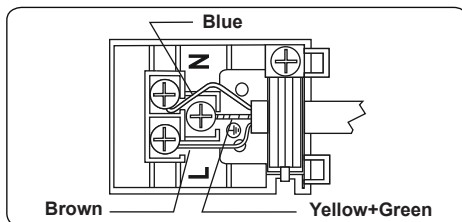

3. PRODUCT FEATURES



Important: Specifications for the product vary and the appearance of your appliance may differ from that shown in the figures below.

List of Components

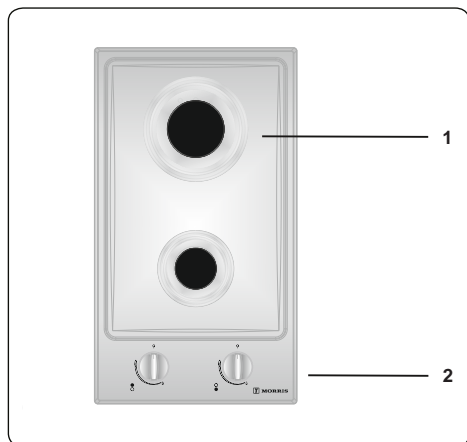

1. Gas Burner
2. Control Panel

4. USE OF PRODUCT

4.1. Use of gas burners

Ignition of the burners

The position symbol above each control knob determines the burner that the knob controls.

Manual Ignition of the Gas Burners

If your appliance is not equipped with any ignition aid or in case there is a failure in the electric network, follow the procedures listed below:

For Hob Burners: Push in the knob of the burner you wish to ignite and keep it pressed while turning anticlockwise so that the knob is in the 'maximum' position. Continue pressing the knob and hold a lighted match, taper or other manual aid to the upper circumference of the burner. Move the ignition source away from the burner as soon as you see a stable flame.

Electrical ignition by control knob

Push in the knob of the burner you wish to ignite and keep it pressed while turning anti-clockwise so that the knob is the 90 degrees position. The microswitch under the knob will create sparks through the spark plug for as long as the control knob is pressed. Press the knob until you see a stable flame on the burner.

Flame safety device

Hob burners

Hobs equipped with flame failure device provide security in case of accidentally extinguished flame. If such a case occurs, the device will block the burners gas lines and will avoid any accumulation of unburned gas. Wait 90 seconds before re-igniting an extinguished gas burner.

4.2. Control of Hob

Control of the hob burner

The knob has 3 positions: Off (0), maximum (big flame symbol) and minimum (small flame symbol). Ignite the burner with the knob in the maximum position; you can then adjust the flame length between the maximum and minimum positions. Do not operate the burners when the knob is between the maximum and off position.

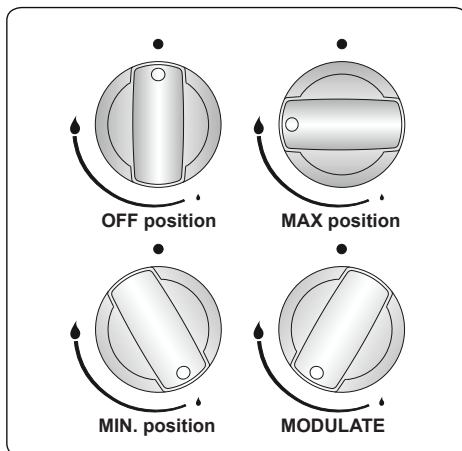

After ignition, visually check the flames. If you see a yellow tip, lifted or unstable flames, turn the gas flow off, then check the assembly of burner caps and crowns once they have cooled. Make sure there is no liquid in the burner cups. If the burner flames go out accidentally, turn the burners off, ventilate the kitchen with fresh air and wait at least 90 seconds before attempting re-ignition.

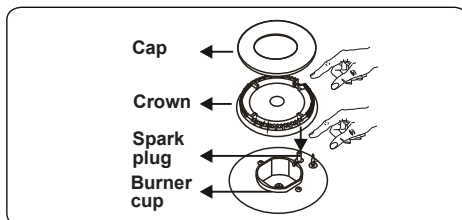

To turn the hob burners off, Turn the hob burner knob clockwise so that the hob burner knob shows the '0' position or the marker on the hob burner knob points upwards.

Your hob has burners of different diameters. You will find that the most economical way of using gas is to choose the correct size gas burner for your cooking pan size and to bring the flame to the minimum position once boiling point is reached. We recommend that you always cover your cooking pan.

To obtain maximum performance from the main burners, we suggest you use pots with the following flat bottom diameters. Using pots smaller than the minimum dimensions shown below will cause energy loss.

Rapid / Wok Burner	22-26 cm
Semi-rapid Burner	14-22 cm
Auxiliary Burner	12-18 cm

Make sure that the tips of the flames do not spread out from the outer circumference of the pan, as this may harm the plastic accessories, such as handles.

When the burners are not in use for prolonged periods, always turn the main gas control valve off.

WARNING:

- Only use flat-bottomed pans with thick bases.
- Make sure the bottom of the pan is dry before placing it on the burner.
- The temperature of accessible parts may be high when the appliance is operating. It is imperative that children and animals are kept well away from the burners during and after cooking.
- After use, the hob remains very hot for a prolonged period of time. Do not touch it and do not place any object on top of it.
- Never place knives, forks, spoons and lids on the hob as they will get hot and could cause serious burns.
- Do not allow pan handles or any other cooking utensils to project over the edge of the cooker top.

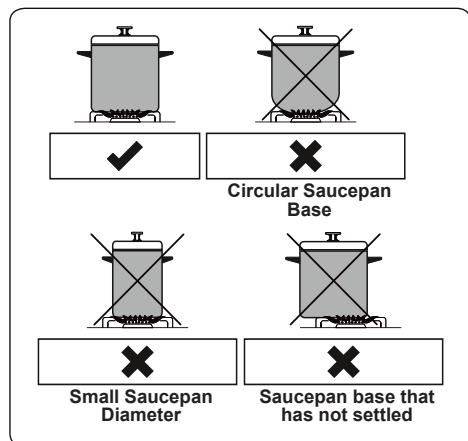



5. CLEANING AND MAINTENANCE



5.1. Cleaning

 **WARNING:** Switch off the appliance and allow it to cool down before cleaning your appliance.

General Instructions

- Check whether the cleaning materials are appropriate and recommended by the manufacturer before using on your appliance.
- Use cream cleaners or liquid cleaners which do not contain particles. Do not use caustic (corrosive) creams, abrasive cleaning powders, rough wire wool or hard tools as they may damage the cooker surfaces.
-  Do not use cleaners that contain particles, as they might scratch the glass, enameled and/or painted parts of your appliance.
- Should any liquids overflow, clean them up immediately to avoid parts becoming damaged.
-  Do not use steam cleaners for cleaning any part of the appliance.



Cleaning the Gas Hob

- Clean the gas hob on a regular basis.
- Take off the pan supports, caps and crowns of the hob burners.
- Wipe the hob surface with a soft cloth soaked in soapy water. Then wipe the hob surface over again with a wet cloth and then dry it.
- Wash and rinse caps of the hob burners. Do not leave them wet and dry them immediately with a dry cloth.
- Make sure you re-assemble all parts correctly after cleaning.
- The surfaces of the pan supports might be scratched over time due to the use, this is not a production fault.
-  Do not use metal sponge for cleaning any part of the hob.
-  Make sure no water gets into the burners as this may block the injectors.



Cleaning the Glass Parts (If available)

- Clean the glass parts of your appliance on a regular basis.
- Use a glass cleaner to clean inside and outside of the glass parts, then rinse and dry them thoroughly with a dry cloth.

Cleaning the Enamelled Parts

- Clean the enamelled parts of your appliance on a regular basis.
- Wipe the enamelled parts with a soft cloth soaked in soapy water. Then wipe them over again with a wet cloth and then dry them.
-  Do not wash the enamelled parts when they are still hot from cooking.
-  Do not leave vinegar, coffee, milk, salt, water, lemon or tomato juice on the enamel for a long time.

Cleaning the Stainless Steel Parts (If available)

- Clean the stainless steel parts of your appliance on a regular basis.
- Wipe the stainless steel parts with a soft cloth soaked in only water. Then dry them thoroughly with a dry cloth.
-  Do not wash the stainless steel parts when they are still hot from cooking.
-  Do not leave vinegar, coffee, milk, salt, water, lemon or tomato juice on the stainless steel for a long time.

5.2. Maintenance

 **WARNING:** The maintenance of this appliance should be carried out by an authorised service person or qualified technician.

Other Controls

- Periodically check the gas connection pipe. If a defect is found, inform the technical service to have it changed.
- We recommend the gas connection components are changed annually. If a defect is found while operating the control knobs of appliance, contact the authorised service.

6. TROUBLESHOOTING&TRANSPORT

6.1. Troubleshooting



After checking these basic trouble shooting, if you have still problem with your appliance, please contact with an authorised service person or qualified technician.

Problem	Possible Cause	Solution
Hob burners do not work.	The burners may be 'off' position. Supply gas pressure may be improper. Power (if the appliance has an electric connection) is turned off.	Check the position of oven and/or grill burner's control knob. Check the gas supply and gas pressure. Check whether there is power supplied. Also check that other kitchen appliances are working.
Hob burners does not light.	Burner cap and crown are not assembled correctly. Supply gas pressure may be improper. LPG cyclinder(if your appliance working with LPG cylinder) may be depleted. Power (if the appliance has an electric connection) is turned off.	Ensure the burner parts have been placed correctly. Check the gas supply and gas pressure. You may need replacing LPG cylinder with new one. Check whether there is power supplied. Also check that other kitchen appliances are working.
Flame color is orange/yellow.	Burner cap and crown are not assembled correctly. Different gas compositions.	Ensure the burner parts have been placed correctly. Due to the design of the burner, the flame can appear to be orange/yellow in certain areas of the burner. If you operate the appliance with natural gas, city natural gas may have diffrent compositions. Do not operate the appliance couple of hours.
Burner is not igniting or only partially lighting.	Burner parts may not be clean or dry.	Ensure that parts of the appliance are dry and clean.
Burner sounds noisy.	-	It is natural for the burners. The noise may reduce as they heat up.
Noise	-	It is normal for some metal parts on the cooker to produce noise when in use.

6.2. Transport

If you need to transport the product, use the original product packaging and carry it using its original case. Follow the transport signs on the packaging. Tape all independent parts to the product to prevent damaging the product during transport.

If you do not have the original packaging; prepare a carriage box so that the appliance, especially the external surfaces of the product, are protected against external threats.

G30 28-30 mbar 18,0 kW 1309 g/h II2H3B/P IR Class: 1	G20 20 mbar	G30 28-30 mbar
LARGE BURNER		
DIA. of INJECTOR (1/100mm)	115	85
NOMINAL RATING (KW)	2,75	3
CONSUMPTION	262 l/h	218,1 g/h
SMALL BURNER		
DIA. of INJECTOR (1/100mm)	72	50
NOMINAL RATING (KW)	0,9	0,9
CONSUMPTION	95,2 l/h	65,5 g/h

52202020

