

# ΕΓΧΕΙΡΙΔΙΟ ΛΕΙΤΟΥΡΓΙΑΣ

(Πλήρης)

ΚΛΙΜΑΤΙΣΤΙΚΟ (επιτοίχιος τύπος)

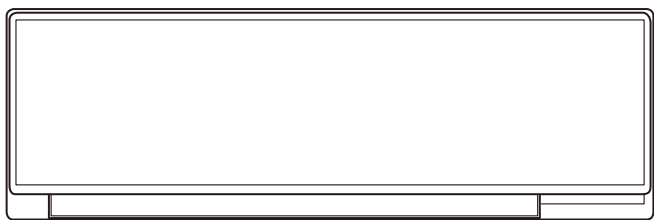

## ΜΟΝΤΕΛΟ: (Σειρά KL)

\* Γράψτε το όνομα του μοντέλου.  
(Ανατρέξτε στην ετικέτα τεχνικών στοιχείων.)

Πριν χρησιμοποιήσετε το προϊόν, διαβάστε προσεκτικά αυτές τις οδηγίες και φυλάξτε το εγχειρίδιο για μελλοντική αναφορά.

## Περιεχόμενα

1. ΠΡΟΦΥΛΑΞΕΙΣ ΑΣΦΑΛΕΙΑΣ .....	1
2. ΠΡΟΕΤΟΙΜΑΣΙΑ .....	2
2.1. Τοποθέτηση μπαταριών .....	2
3. ΟΝΟΜΑΣΙΕΣ ΕΞΑΡΤΗΜΑΤΩΝ .....	3
3.1. Εσωτερική μονάδα .....	3
3.2. Τηλεχειριστήριο .....	3
4. ΒΑΣΙΚΕΣ ΛΕΙΤΟΥΡΓΙΕΣ.....	4
5. ΡΥΘΜΙΣΕΙΣ ΡΟΗΣ ΑΕΡΑ .....	4
5.1. Ρύθμιση ταχύτητας ανεμιστήρα .....	4
5.2. Ρυθμίσεις κατεύθυνσης ροής αέρα.....	4
6. ΛΕΙΤΟΥΡΓΙΕΣ ΧΡΟΝΟΔΙΑΚΟΠΤΗ .....	5
6.1. Χρονοδιακόπτης Ενεργοποίησης ή Απενεργοποίησης .....	5
6.2. Χρονοδιακόπτης προγράμματος .....	5
6.3. Χρονοδιακόπτης ύπνου .....	5
7. ΛΕΙΤΟΥΡΓΙΕΣ ΕΞΟΙΚΟΝΟΜΗΣΗΣ ΕΝΕΡΓΕΙΑΣ .....	5
7.1. Οικονομική λειτουργία .....	5
7.2. Έλεγχος ανεμιστήρα για εξοικονόμηση ενέργειας .....	5
8. ΑΛΛΕΣ ΛΕΙΤΟΥΡΓΙΕΣ .....	6
8.1. Ισχυρή λειτουργία .....	6
9. ΡΥΘΜΙΣΕΙΣ ΓΙΑ ΤΗΝ ΕΓΚΑΤΑΣΤΑΣΗ .....	6
9.1. Ρύθμιση προσαρμοσμένων κωδικών τηλεχειριστηρίου .....	6
10. ΚΑΘΑΡΙΣΜΟΣ ΚΑΙ ΦΡΟΝΤΙΔΑ.....	6
11. ΓΕΝΙΚΕΣ ΠΛΗΡΟΦΟΡΙΕΣ .....	7
12. ΠΡΟΑΙΡΕΤΙΚΑ ΕΞΑΡΤΗΜΑΤΑ .....	8
12.1. Έλεγχος μέσω ασύρματου LAN .....	8
13. ΑΝΤΙΜΕΤΩΠΙΣΗ ΠΡΟΒΛΗΜΑΤΩΝ .....	9

Αρ. ΕΞΑΡΤΗΜΑΤΟΣ 9383992537-02

## 1. ΠΡΟΦΥΛΑΞΕΙΣ ΑΣΦΑΛΕΙΑΣ

Για να αποφύγετε ενδεχόμενο τραυματισμό ή υλικές ζημιές, διαβάστε προσεκτικά αυτήν την ενότητα πριν χρησιμοποιήσετε το προϊόν και βεβαιωθείτε ότι συμμορφώνεστε με τις ακόλουθες προφυλάξεις ασφαλείας. Ο εσφαλμένος χειρισμός λόγω μη συμμόρφωσης με τις οδηγίες ενδέχεται να προκαλέσει τραυματισμούς ή βλάβες, η σοβαρότητα των οποίων κατηγοριοποιείται ως εξής:



### ΠΡΟΕΙΔΟΠΟΙΗΣΗ

Αυτό το σήμα προειδοποιεί για ενδεχόμενο θάνατο ή σοβαρό τραυματισμό.



### ΠΡΟΣΟΧΗ

Αυτό το σήμα προειδοποιεί για ενδεχόμενο τραυματισμό ή ζημιές εξοπλισμού.



Αυτό το σήμα επισημαίνει μια ΑΠΑΓΟΡΕΥΜΕΝΗ ενέργεια.



Αυτό το σήμα επισημαίνει μια ΥΠΟΧΡΕΩΤΙΚΗ ενέργεια.

Επεξήγηση των συμβόλων που εμφανίζονται στην εσωτερική ή στην εξωτερική μονάδα.

### ΠΡΟΕΙΔΟΠΟΙΗΣΗ



Αυτό το σύμβολο σημαίνει ότι το συγκεκριμένο προϊόν χρησιμοποιεί εύφλεκτο ψυκτικό. Αν το ψυκτικό διαρρεύσει και εκτεθεί σε εξωτερική πηγή ανάφλεξης, υπάρχει κίνδυνος πυρκαγιάς.

### ΠΡΟΣΟΧΗ



Αυτό το σύμβολο σημαίνει ότι το εγχειρίδιο λειτουργίας πρέπει να διαβαστεί με προσοχή.

### ΠΡΟΣΟΧΗ



Αυτό το σύμβολο σημαίνει ότι το τεχνικό προσωπικό πρέπει να χειρίζεται τον εξοπλισμό ανατρέχοντας στο εγχειρίδιο εγκατάστασης.

### ΠΡΟΣΟΧΗ



Αυτό το σύμβολο σημαίνει ότι διατίθενται πληροφορίες, π.χ. στο εγχειρίδιο λειτουργίας ή στο εγχειρίδιο εγκατάστασης.



### ΠΡΟΕΙΔΟΠΟΙΗΣΗ



- Το προϊόν δεν περιέχει εξαρτήματα που μπορούν να συντηρηθούν από τον χρήστη. Να συμβουλευέστε πάντα το εξουσιοδοτημένο τεχνικό προσωπικό για θέματα επισκευής, εγκατάστασης και μετακίνησης του προϊόντος. Η εγκατάσταση ή ο χειρισμός με ακατάλληλο τρόπο θα προκαλέσουν διαρροές, ηλεκτροπληξία ή πυρκαγιά.
- Εάν παρατηρήσετε οτιδήποτε ασυνήθιστο, όπως μυρωδιά καμένου ή διαρροή νερού, σταματήστε αμέσως τη λειτουργία του κλιματιστικού και αποσυνδέστε το από όλες τις πηγές τροφοδοσίας, είτε κλείνοντας τον διακόπτη κυκλώματος είτε αποσυνδέοντας το βύσμα τροφοδοσίας. Στη συνέχεια, επικοινωνήστε με ένα εξουσιοδοτημένο προσωπικό σέρβις.
- Προσέξτε να μην κάνετε ζημιά στο καλώδιο τροφοδοσίας ρεύματος. Εάν υποστεί ζημιά, πρέπει να αντικατασταθεί μόνο από εξουσιοδοτημένο τεχνικό προσωπικό ώστε να αποφευχθεί ενδεχόμενος κίνδυνος.
- Εάν υπάρχει υποψία διαρροής ψυκτικού, πρέπει να συμβουλευτείτε εξουσιοδοτημένο τεχνικό προσωπικό.
- Σε περίπτωση καταιγίδας ή όταν υπάρχει ενδεχόμενο αστραπών, απενεργοποιήστε το κλιματιστικό μέσω του τηλεχειριστηρίου και αποφύγετε την επαφή με το προϊόν ή με την παροχή ρεύματος για να αποφύγετε ενδεχόμενους κινδύνους από ηλεκτρικές εκκενώσεις.
- Το προϊόν πρέπει να φυλάσσεται σε έναν χώρο χωρίς συνεχή λειτουργία πηγών ανάφλεξης (για παράδειγμα: ακάλυπτη φλόγα, ή συσκευή αερίου ή ηλεκτρική θερμάστρα σε λειτουργία).
- Το προϊόν πρέπει να φυλάσσεται σε χώρο με καλό αερισμό.
- Να έχετε υπόψη ότι τα ψυκτικά ενδέχεται να είναι άοσμα.
- Το προϊόν πρέπει να φυλάσσεται με τρόπο ώστε να αποτρέπεται η πρόκληση μηχανικών βλαβών.
- Η απόρριψη του προϊόντος πρέπει να γίνεται σωστά, σύμφωνα με τους ισχύοντες εθνικούς ή τοπικούς κανονισμούς.

## ΠΡΟΕΙΔΟΠΟΙΗΣΗ

- Κατά τη μεταφορά ή την αλλαγή θέσης της εσωτερικής μονάδας, οι σωλήνες πρέπει να καλύπτονται με το στήριγμα αγκίστρωσης σε τοίχο για προστασία. Μην μετακινείτε το προϊόν κρατώντας τους σωλήνες της εσωτερικής μονάδας. (Το φορτίο που εφαρμόζεται στις ενώσεις των σωλήνων ενδέχεται να προκαλέσει διαρροή εύφλεκτου αερίου κατά τη λειτουργία.)
- Το προϊόν δεν προορίζεται για χρήση από άτομα (συμπεριλαμβανομένων παιδιών) με μειωμένες φυσικές, αισθητηριακές ή πνευματικές ικανότητες, ή έλλειψη εμπειρίας και γνώσης, εκτός εάν επιβλέπονται ή έχουν λάβει οδηγίες σχετικές με τη χρήση του προϊόντος από το άτομο που είναι υπεύθυνο για την ασφάλειά τους. Τα παιδιά πρέπει να επιβλέπονται ώστε να διασφαλίζεται ότι δεν παίζουν με το προϊόν.
- Απορρίψτε τα υλικά συσκευασίας με ασφαλή τρόπο. Σκίστε και απορρίψτε τις πλαστικές σακούλες συσκευασίας έτσι ώστε να μην μπορούν να παίξουν παιδιά με αυτές. Υπάρχει κίνδυνος ασφυξίας σε περίπτωση που τα παιδιά παίζουν με τις πλαστικές σακούλες ως έχουν.
- Μην εγκαθιστάτε τη μονάδα σε χώρους όπου υπάρχουν ορυκτέλαια, όπως σε εργοστάσια, ή μεγάλη ποσότητα από χυμένα λάδια ή ατμούς, όπως σε κουζίνες.
- Μην εγκαθιστάτε τη μονάδα σε σημείο όπου ενδέχεται να εκτεθεί σε διαρροή εύφλεκτου αερίου ή όπου υπάρχουν διαβρωτικά αέρια, για παράδειγμα σε μέρη κοντά σε θερμές πηγές.
- Μην ενεργοποιείτε και μην απενεργοποιείτε το προϊόν αυτό είτε συνδέοντας ή αποσυνδέοντας το βύσμα του καλωδίου τροφοδοσίας είτε ανοίγοντας ή κλείνοντας το διακόπτη κυκλώματος.
- Μην χρησιμοποιείτε εύφλεκτα αέρια κοντά στο προϊόν.
- Αποφεύγετε την απευθείας έκθεσή σας για πολλές ώρες στο ψυχρό ρεύμα αέρα.
- Μην εισάγετε τα δάχτυλά σας ή άλλα αντικείμενα στη θύρα εξόδου ή στη σχάρα εισαγωγής.
- Μην χειρίζεστε το προϊόν με υγρά χέρια.
- Μην χρησιμοποιείτε άλλα μέσα για να επιταχύνετε τη διαδικασία απόψυξης ή για τον καθαρισμό του προϊόντος, εκτός από αυτά που ορίζονται στο παρόν εγχειρίδιο.
- Δεν επιτρέπεται η διάτρηση ή η καύση.

## ΠΡΟΣΟΧΗ

- Να αερίζετε περιστασιακά τον χώρο κατά τη διάρκεια της χρήσης.
- Προτού καθαρίσετε το προϊόν, βεβαιωθείτε ότι είναι απενεργοποιημένο και ότι έχετε αποσυνδέσει την τροφοδοσία ρεύματος.
- Να λειτουργείτε πάντα το προϊόν με εγκατεστημένα τα φίλτρα αέρα.
- Βεβαιωθείτε ότι δεν υπάρχει ηλεκτρονικός εξοπλισμός σε απόσταση μικρότερη του 1 μέτρου (40 ίντσες) από το προϊόν.
- Να αποσυνδέετε κάθε παροχή ρεύματος όταν δεν χρησιμοποιείτε το προϊόν για μεγάλα χρονικά διαστήματα.
- Μετά από μεγάλες περιόδους χρήσης, ζητήστε να ελεγχθεί η στερέωση της εσωτερικής μονάδας για να διασφαλίσετε ότι δεν υπάρχει κίνδυνος πτώσης του προϊόντος.
- Όταν το προϊόν χρησιμοποιείται σε δωμάτιο με βρέφη, παιδιά, ηλικιωμένους ή ασθενείς, η κατεύθυνση ροής του αέρα και η θερμοκρασία του δωματίου θα πρέπει να επιλέγονται με προσοχή.
- Κρατήστε τον περιβάλλοντα χώρο της εξωτερικής μονάδας καθαρό και τακτοποιημένο και μην τοποθετείτε αντικείμενα γύρω της. Εάν υπάρχουν αντικείμενα που παρεμποδίζουν τις θύρες εξόδου ή εισέρχονται σε αυτές, ενδέχεται να προκληθεί δυσλειτουργία του προϊόντος.
- Η ροή του αέρα δεν θα πρέπει να κατευθύνεται σε τζάκια ή συσκευές θέρμανσης.
- Μη φράσετε και μην καλύψετε τη σχάρα εισαγωγής αέρα και τη θύρα εξόδου.
- Μην ασκείτε μεγάλη πίεση στα πτερύγια του ψυγείου.
- Μην ανεβαινείτε επάνω στο κλιματιστικό και μην κρεμάτε ή τοποθετείτε αντικείμενα πάνω του.
- Μην τοποθετείτε οποιαδήποτε ηλεκτρικά προϊόντα ή οικιακά αντικείμενα κάτω από το προϊόν. Η συμπύκνωση υγρασίας που τυχόν θα στάξει από το προϊόν μπορεί να τα υγράνει και να προκαλέσει ζημιά ή δυσλειτουργία στα υπάρχοντά σας.
- Μην εκθέτετε το προϊόν απευθείας σε νερό.
- Μην χρησιμοποιείτε το προϊόν για συντήρηση τροφίμων, φυτών, ζώων, συσκευών ακριβείας, έργων τέχνης ή άλλων αντικειμένων. Ενδέχεται να υπάρξουν αρνητικές επιπτώσεις στα χαρακτηριστικά ή στην ποιότητα αυτών των αντικειμένων.
- Μην εκθέτετε ζώα ή φυτά σε απευθείας επαφή με τη ροή του αέρα.

## ΠΡΟΣΟΧΗ

- Μην πίνετε το νερό που αποστραγγίζεται από το κλιματιστικό.
- Μην τραβάτε το καλώδιο τροφοδοσίας ρεύματος.
- Κατά τη συντήρηση του προϊόντος, μην αγγίζετε τα αλουμινένια πτερύγια ή τον εναλλάκτη θερμότητας που είναι ενσωματωμένα στο προϊόν για να αποφύγετε ενδεχόμενο τραυματισμό.
- Μην στέκεστε σε ασταθή σκαλοπάτια όταν χειρίζεστε ή καθαρίζετε το προϊόν. Μπορεί να αναποδογυρίσουν και να προκληθεί τραυματισμός.

Το προϊόν περιέχει φθοριούχα αέρια θερμοκηπίου.

## 2. ΠΡΟΕΤΟΙΜΑΣΙΑ

### ΠΡΟΕΙΔΟΠΟΙΗΣΗ

- Προσέξτε να μην καταπιούν κατά λάθος τις μπαταρίες βρέφη και μικρά παιδιά.

### ΠΡΟΣΟΧΗ

- Εάν διαρρεύσει υγρό μπαταρίας και έρθει σε επαφή με το δέρμα, τα μάτια ή το στόμα σας, ξεπλύνετε αμέσως με άφθονο καθαρό νερό και συμβουλευθείτε τον γιατρό σας.
- Αφαιρέστε αμέσως τις εκφορτισμένες μπαταρίες και απορρίψτε τις σύμφωνα με τη νομοθεσία και τους κανονισμούς που ισχύουν στην περιοχή σας.
- Μην επιχειρήσετε να φορτίσετε μπαταρίες ξηρών στοιχείων.
- Μην χρησιμοποιείτε επαναφορτισμένες μπαταρίες ξηρών στοιχείων.

### Παρελκόμενα εσωτερικής μονάδας

Ελέγξτε ότι περιλαμβάνονται τα παρακάτω παρελκόμενα.

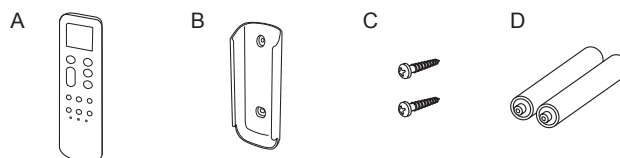

- A: Τηλεχειριστήριο
- B: Θήκη τηλεχειριστηρίου
- C: Αυτοδιάρτητες βίδες
- D: Μπαταρίες

### Πώς να χρησιμοποιήσετε τη θήκη τηλεχειριστηρίου



### 2.1. Τοποθέτηση μπαταριών

Τύπος μπαταριών: R03/LR03/AAA × 2

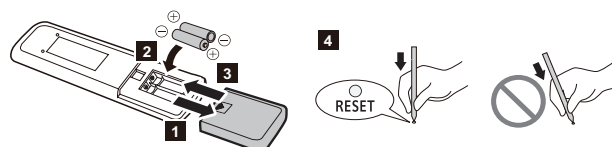

- 1-3. Τοποθετήστε τις μπαταρίες όπως φαίνεται στην παραπάνω εικόνα.
4. Πατήστε το RESET όπως φαίνεται στην παραπάνω εικόνα.

#### ΣΗΜΕΙΩΣΕΙΣ:

- Χρησιμοποιήστε μόνο τον καθορισμένο τύπο μπαταριών.
- Μην αναμειγνύετε μπαταρίες διαφορετικών τύπων ή καινούργιες και χρησιμοποιημένες μπαταρίες.
- Οι μπαταρίες επαρκούν για περίπου 1 έτος συνήθους χρήσης.
- Εάν το εύρος τηλεχειρισμού μειωθεί αισθητά, αντικαταστήστε τις μπαταρίες, και πατήστε το RESET όπως φαίνεται στην παραπάνω εικόνα.

### 3. ΟΝΟΜΑΣΙΕΣ ΕΞΑΡΤΗΜΑΤΩΝ

#### ΠΡΟΣΟΧΗ

- Για την ορθή μετάδοση των σημάτων μεταξύ του τηλεχειριστηρίου και της εσωτερικής μονάδας, φροντίστε ώστε ο δέκτης σήματος να βρίσκεται μακριά από τα εξής:
  - Απευθείας ηλιακή ακτινοβολία ή άλλη ισχυρή πηγή φωτός
  - Επίπεδη οθόνη τηλεόρασης
- Το σήμα ενδέχεται να μην μεταδίδεται σωστά σε χώρους όπου υπάρχουν λαμπτήρες φθορισμού άμεσης έναυσης, όπως λαμπτήρες με μετασχηματιστή. Σε αυτές τις περιπτώσεις, συμβουλευθείτε το σημείο αγοράς.

#### 3.1. Εσωτερική μονάδα

📶 : Οι οδηγίες σχετίζονται με τον έλεγχο μέσω ασύρματου LAN (προαιρετικά).

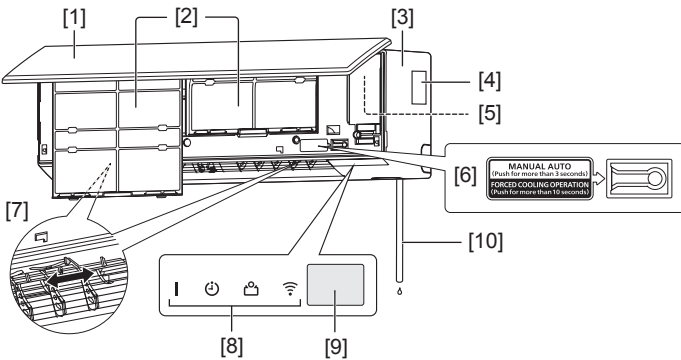

- Σχάρα εισαγωγής  
Πριν την έναρξη της λειτουργίας, βεβαιωθείτε ότι η σχάρα εισαγωγής έχει κλείσει πλήρως. Αν δεν έχει κλείσει πλήρως, ενδέχεται να επηρεαστεί η ορθή λειτουργία ή η απόδοση του προϊόντος.
- Φίλτρα αέρα
- Μπροστινό πλαίσιο
- Ετικέτα τεχνικών στοιχείων
- Υποδοχή προσαρμογέα WLAN (Κάτω από το κάλυμμα καλωδίων) 📶
- Για Χειροκίνητη αυτόματη λειτουργία και επαναφορά ένδειξης Φίλτρου (Δείτε σελίδα 10.)
- Κάθετη περσίδα
- Ενδεικτικές λυχνίες
- Δέκτης σήματος τηλεχειριστηρίου
- λάστιχο αποστράγγισης

Οι ενδεικτικές λυχνίες ανάβουν στις ακόλουθες καταστάσεις.

	Όνομα	Χρώμα	Λειτουργία ή κατάσταση
	Λειτουργία	Πράσινη	Κανονική λειτουργία
🕒	Χρονοδιακόπτης	Πορτοκαλί	Λειτουργία χρονοδιακόπτη
📁	Οικονομία	Πράσινη	Οικονομική λειτουργία
📶	WLAN	Πορτοκαλί	Είναι ενεργός ο έλεγχος μέσω ασύρματου LAN.(προαιρετικό) 📶

#### 3.2. Τηλεχειριστήριο

#### ΠΡΟΣΟΧΗ

- Για να αποφύγετε κίνδυνο δυσλειτουργίας ή βλάβης του τηλεχειριστηρίου:
  - Τοποθετήστε το τηλεχειριστήριο σε σημείο όπου δεν εκτίθεται σε άμεση ηλιακή ακτινοβολία ή υπερβολική θερμότητα.
  - Αφαιρέστε τις μπαταρίες αν δεν σκοπεύετε να χρησιμοποιήσετε το προϊόν για μεγάλο χρονικό διάστημα.
- Αν υπάρχουν εμπόδια ανάμεσα στο τηλεχειριστήριο και στην εσωτερική μονάδα, όπως κουρτίνες ή τοίχοι, ενδέχεται να επηρεαστεί η ορθή μετάδοση των σημάτων.
- Αφαιρέστε την προστατευτική μεμβράνη πριν τη χρήση.
- Κρατήστε το τηλεχειριστήριο μακριά από βρέφη και μικρά παιδιά.
- Κρατήστε τις μπαταρίες μακριά από βρέφη και μικρά παιδιά.

#### ΠΡΟΣΟΧΗ

- Αποφύγετε τα δυνατά χτυπήματα στο τηλεχειριστήριο.
- Μην ρίχνετε νερό επάνω στο τηλεχειριστήριο.

Όταν χρησιμοποιείτε το προαιρετικό τηλεχειριστήριο, ενδέχεται να διαφέρει η εμφάνιση και η διαδικασία λειτουργίας. Για λεπτομέρειες, ανατρέξτε στο εγχειρίδιο λειτουργίας του κάθε τηλεχειριστηρίου.

- \* : Η ρύθμιση πρέπει να γίνει όταν εμφανίζεται η οθόνη ρύθμισης για κάθε λειτουργία.
- | : Το κουμπί είναι λειτουργικό μόνο όταν είναι ενεργοποιημένο το κλιματιστικό.
- 📶 : Οι οδηγίες σχετίζονται με τον έλεγχο μέσω ασύρματου LAN (προαιρετικά).

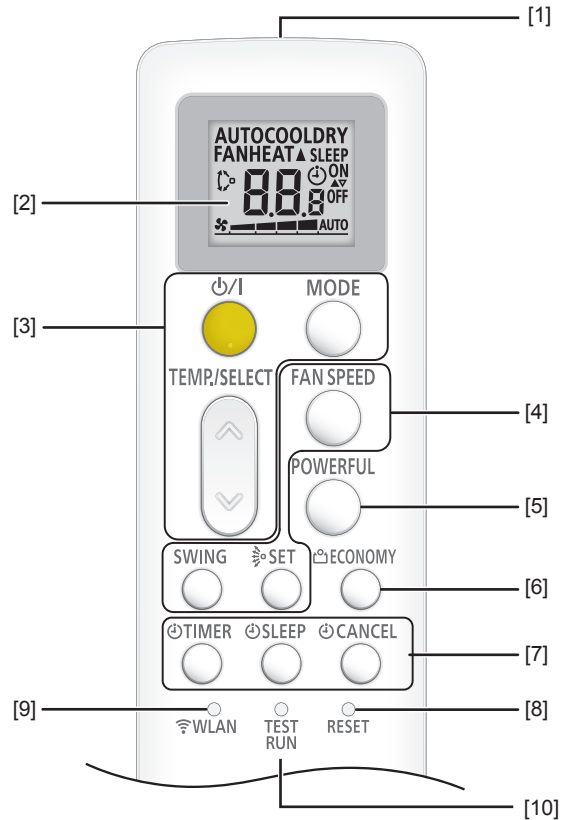

#### [1] Πομπός σήματος

- Στοχεύστε προς τον δέκτη σημάτων της εσωτερικής μονάδας.
- Η εμβέλεια λειτουργίας είναι περίπου 7 m.
- Όταν μεταδίδεται σήμα, εμφανίζεται η ένδειξη [ ▲ ] .
- Η εσωτερική μονάδα παράγει ένα ηχητικό σήμα όταν λάβει σωστά τα σήμα. Εάν δεν ακούσετε ηχητικό σήμα, πατήστε ξανά το κουμπί.



#### [2] Οθόνη τηλεχειριστηρίου

Σε αυτήν την ενότητα, εμφανίζονται όλες οι πιθανές ενδείξεις για περιγραφικούς σκοπούς. Στην πραγματική λειτουργία, η οθόνη αλλάζει ανάλογα με τις λειτουργίες των κουμπιών και εμφανίζει μόνο τις ενδείξεις που χρειάζονται για κάθε ρύθμιση.

#### [3] Για τις Βασικές λειτουργίες.....Ανατρέξτε στη σελίδα 4.

🔌	Ξεκινά ή τερματίζει τη λειτουργία του κλιματιστικού.	
MODE	Αλλάζει την κατάσταση λειτουργίας.	*
TEMP/SELECT	Προσαρμόζει τη ρύθμιση θερμοκρασίας./ Προσαρμόζει την τιμή των ρυθμίσεων του χρονοδιακόπτη.	*

#### [4] Για τις ρυθμίσεις ροής αέρα.....Ανατρέξτε στη σελίδα 4.

FAN SPEED 	Ελέγχει την ταχύτητα του ανεμιστήρα.	*
SWING 	Ξεκινά ή τερματίζει τη λειτουργία αυτόματης Ταλάντωσης.	
SET 	Ελέγχει τη ροή του αέρα επάνω/κάτω.	



#### [5] Για την Ισχυρή λειτουργία..... Ανατρέξτε στη σελίδα 6.

POWERFUL 	Ενεργοποιεί ή απενεργοποιεί την Ισχυρή λειτουργία.	
---	--	--

#### [6] Για τη λειτουργία Εξοικονόμησης ενέργειας..... Ανατρέξτε στη σελίδα 5.

ECONOMY 	Ενεργοποιεί ή απενεργοποιεί την Οικονομική λειτουργία.	
--	--	--



#### [7] Για τις λειτουργίες Χρονοδιακόπτη .....Ανατρέξτε στη σελίδα 5.

TIMER 	Ξεκινά τη ρύθμιση χρονοδιακόπτη.	*
SLEEP 	Ενεργοποιεί τον Χρονοδιακόπτη ύπνου.	*
CANCEL 	Απενεργοποιεί τη ρύθμιση χρονοδιακόπτη.	

#### [8] Μετά την αντικατάσταση μπαταριών .....Ανατρέξτε στη σελίδα 2.

RESET 	Επαναφέρει τις ρυθμίσεις του τηλεχειριστηρίου.	
--	--	--

#### [9] Για ασύρματο έλεγχο LAN .... Ανατρέξτε στη σελίδα 8.

WLAN 	Ξεκινά τη ρύθμιση ασύρματου LAN.	
---	----------------------------------	---

#### [10] TEST RUN

Μην πατάτε αυτό το πλήκτρο σε κανονική χρήση. Ξεκινά τη δοκιμαστική λειτουργία ή τη λειτουργία ελέγχου. (για χρήση μόνο από εξουσιοδοτημένο τεχνικό προσωπικό).

- Όταν ξεκινά η δοκιμαστική λειτουργία, αναβοσβήνουν οι ενδεικτικές λυχνίες [ I ] και [ ⊕ ] στην εσωτερική μονάδα.
- Όταν ξεκινά η λειτουργία ελέγχου, εμφανίζεται το " — — " στην οθόνη του τηλεχειριστηρίου.

#### ΣΗΜΕΙΩΣΗ:

- Εάν ξεκινήσει κατά λάθος η δοκιμαστική λειτουργία ή η λειτουργία ελέγχου, πατήστε το  για να τερματιστούν αυτές οι λειτουργίες.

#### Πώς να πατήσετε το κουμπί μέσα στην τρύπα

Πατήστε αυτό το κουμπί όπως φαίνεται στην παρακάτω εικόνα. Χρησιμοποιήστε τη μύτη ενός στυλό ή κάποιο άλλο μυτερό αντικείμενο.



## 4. ΒΑΣΙΚΕΣ ΛΕΙΤΟΥΡΓΙΕΣ

### ■ 3 βήματα για την έναρξη της λειτουργίας

1. Πατήστε  για να ξεκινήσετε ή να τερματίσετε τη λειτουργία.

2. Πατήστε MODE για να επιλέξετε την κατάσταση λειτουργίας.

Η κατάσταση λειτουργίας αλλάζει όπως περιγράφεται παρακάτω.



3. Πατήστε TEMP/SELECT () για να ορίσετε την επιθυμητή θερμοκρασία.

Η θερμοκρασία αλλάζει σε βήματα 0,5°C.

Εύρος ρύθμισης θερμοκρασίας	
Αυτόματη/Ψύξη/Αφύγρυνση	18,0-30,0°C
Θέρμανση	16,0-30,0°C

#### ΣΗΜΕΙΩΣΕΙΣ:

- Στην κατάσταση Ψύξης ή Αφύγρυνσης, ρυθμίστε τη θερμοκρασία σε τιμή χαμηλότερη από την τρέχουσα θερμοκρασία του χώρου.
- Στην κατάσταση Ψύξης, ο ανεμιστήρας της εσωτερικής μονάδας ενδέχεται να σταματάει κατά διαστήματα, στα πλαίσια της λειτουργίας ελέγχου Ανεμιστήρα, για εξοικονόμηση ενέργειας, η οποία επιτυγχάνεται σταματώντας την περιστροφή του ανεμιστήρα της εσωτερικής μονάδας όταν σταματάει η εξωτερική μονάδα. Στις αρχικές ρυθμίσεις, αυτή η λειτουργία είναι ενεργοποιημένη. Για να απενεργοποιήσετε τη λειτουργία, ανατρέξτε στο "7.2. Έλεγχος ανεμιστήρα για εξοικονόμηση ενέργειας".
- Στην κατάσταση Θέρμανσης,
  - ρυθμίστε τη θερμοκρασία σε τιμή υψηλότερη από την τρέχουσα θερμοκρασία του χώρου.
  - στην αρχή της λειτουργίας, ο ανεμιστήρας της εσωτερικής μονάδας περιστρέφεται με πολύ χαμηλή ταχύτητα για 3-5 λεπτά.
  - Η λειτουργία Αυτόματης αποπαγοποίησης παρακάμπτει τη λειτουργία Θέρμανσης όταν χρειάζεται.
- Στην κατάσταση Ανεμιστήρα, δεν είναι διαθέσιμος ο έλεγχος θερμοκρασίας.

## 5. ΡΥΘΜΙΣΕΙΣ ΡΟΗΣ ΑΕΡΑ

### 5.1. Ρύθμιση ταχύτητας ανεμιστήρα

☞ Πατήστε FAN SPEED για να ελέγξετε την ταχύτητα του ανεμιστήρα.

Η ταχύτητα ανεμιστήρα αλλάζει όπως περιγράφεται παρακάτω.

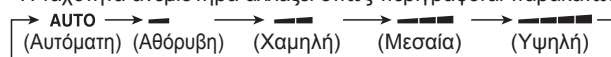

Όταν είναι επιλεγμένη η ρύθμιση **AUTO**, η ταχύτητα ανεμιστήρα εξαρτάται από τις συνθήκες λειτουργίας.

#### ΣΗΜΕΙΩΣΗ:

- Στη λειτουργία αφύγρυνσης, η ταχύτητα του ανεμιστήρα είναι καθορισμένη στο **AUTO**.

### 5.2. Ρυθμίσεις κατεύθυνσης ροής αέρα

Για λεπτομέρειες σχετικά με το εύρος ροής αέρα, ανατρέξτε στο "Εύρος κατεύθυνσης ροής αέρα".

#### ■ Ρύθμιση κατεύθυνσης επάνω/κάτω ροής αέρα

☞ Πατήστε το  SET για να ρυθμίσετε τη ροή του αέρα επάνω/κάτω.

#### ■ Ρύθμιση κατεύθυνσης ροής αέρα αριστερά/δεξιά

#### ⚠ ΠΡΟΣΟΧΗ

⚠ Πριν ρυθμίσετε την κατεύθυνση ροής αέρα αριστερά/δεξιά, βεβαιωθείτε ότι η οριζόντια περσίδα έχει σταματήσει πλήρως.

☞ Ρυθμίστε τα δύο κουμπιά με το χέρι.

#### ■ Ρύθμιση λειτουργίας Ταλάντωσης

☞ Πατήστε το  SWING για να ξεκινήσετε/τερματίσετε τη λειτουργία Ταλάντωσης.

#### ΣΗΜΕΙΩΣΗ:

- Η λειτουργία Ταλάντωσης ενδέχεται να σταματήσει προσωρινά όταν ο ανεμιστήρας της εσωτερικής μονάδας περιστρέφεται σε πολύ χαμηλή ταχύτητα ή έχει σταματήσει.

#### ■ Εύρος κατεύθυνσης ροής αέρα

Κατεύθυνση επάνω/κάτω ροής αέρα

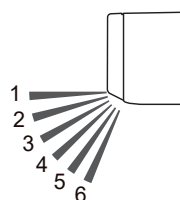

Αλλαγή μέσω του  SET	1 ⇄ 2 ⇄ 3 ⇄ 4 ⇄ 5 ⇄ 6
Λειτουργία Ταλάντωσης μέσω του SWING	
Ψύξη, Αφύγρυνση	1 ⇄ 4
Θέρμανση	3 ⇄ 6
Ανεμιστήρας (*1)	1 ⇄ 4 ή 3 ⇄ 6

\*1: Το εύρος της λειτουργίας Ταλάντωσης εξαρτάται από την κατεύθυνση ροής αέρα που είχε καθοριστεί πριν από τη λειτουργία Ταλάντωσης.

## ΣΗΜΕΙΩΣΕΙΣ:

- Μην ρυθμίζετε τις οριζόντιες περσίδες με το χέρι.
- Στην Αυτόματη κατάσταση ή στην κατάσταση Θέρμανσης, η κατεύθυνση ροής αέρα παραμένει στη θέση 1 για λίγο διάστημα μετά την έναρξη της λειτουργίας.
- Στην κατάσταση Ψύξης ή Αφύγρανσης, συνιστάται η θέση 1-3 για να αποφευχθεί το στάσιμο υγραποποιημένων υδρατμών και η πρόκληση ζημιών στα υπάρχοντά σας. Σε αυτές τις καταστάσεις, εάν η κατεύθυνση ροής αέρα παραμείνει στη θέση 4-6 για περισσότερο από 30 λεπτά, αλλάζει αυτόματα στη θέση 3.
- Όταν χρησιμοποιείτε την εφαρμογή για φορητές συσκευές (απαιτείται προαιρετικός προσαρμογέας WLAN), μπορείτε να επιλέξετε μεταξύ 4 θέσεων ροής αέρα επάνω/κάτω.

## 6. ΛΕΙΤΟΥΡΓΙΕΣ ΧΡΟΝΟΔΙΑΚΟΠΤΗ

**ΣΗΜΕΙΩΣΗ:** Όταν αναβοσβήνει η ένδειξη [ON] στην εσωτερική μονάδα, ρυθμίστε ξανά το ρολόι και τον χρονοδιακόπτη. Η αναλαμπή υποδεικνύει ότι το εσωτερικό ρολόι λειτουργεί λανθασμένα, λόγω κάποιας διακοπής της τροφοδοσίας του με ρεύμα.

### ■ Διαδικασία ρύθμισης χρονοδιακόπτη

#### 1. Πατήστε το **⏸** για να επιλέξετε λειτουργία χρονοδιακόπτη.

Κάθε φορά που πατάτε το κουμπί, η λειτουργία χρονοδιακόπτη αλλάζει ως εξής:

	Χρονοδιακόπτης Απ.	Σταματά τη λειτουργία την ώρα που επιθυμείτε.
	Χρονοδιακόπτης Ev.	Ξεκινά τη λειτουργία την ώρα που επιθυμείτε.
	Χρονοδιακόπτης προγράμματος	Λειτουργεί ως συνδυασμός του Χρονοδιακόπτη ενεργοποίησης και του Χρονοδιακόπτη απενεργοποίησης.

- Για να ακυρώσετε τη ρύθμιση του χρονοδιακόπτη κατά τη διάρκεια της διαδικασίας, πατήστε το **⏸**.
- Για να ορίσετε τον χρονοδιακόπτη ύπνου, πατήστε το **SLEEP**. (Δείτε "6.3. Χρονοδιακόπτης ύπνου".)

#### 2. Ορίστε την κάθε λειτουργία του χρονοδιακόπτη.

Για λεπτομέρειες, ανατρέξτε στις παρακάτω οδηγίες της κάθε ρύθμισης χρονοδιακόπτη.

### 6.1. Χρονοδιακόπτης Ενεργοποίησης ή Απενεργοποίησης

- Επιλέξτε χρονοδιακόπτη ενεργοποίησης ή χρονοδιακόπτη απενεργοποίησης στο βήμα 1 της "Διαδικασία ρύθμισης χρονοδιακόπτη".
- Κάθε φορά που πατάτε το **TEMP/SELECT** () , ο χρόνος αλλάζει ως εξής:

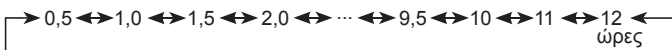

- Όταν χρησιμοποιείτε τον Χρονοδιακόπτη Ev., καθορίστε την ώρα ενόσω αναβοσβήνει η ένδειξη **ON** στην οθόνη του τηλεχειριστηρίου.
- Όταν χρησιμοποιείτε τον Χρονοδιακόπτη Απ., καθορίστε την ώρα ενόσω αναβοσβήνει η ένδειξη **OFF** στην οθόνη του τηλεχειριστηρίου.
- Για να απενεργοποιήσετε τον Χρονοδιακόπτη Ev./Απ., πατήστε το

**⏸** ενώ εμφανίζονται τα [ON] ή [OFF] στην οθόνη του τηλεχειριστηρίου. Η ένδειξη θα εξαφανιστεί.

#### ΣΗΜΕΙΩΣΗ:

- Εάν ορίσετε τον χρονοδιακόπτη ύπνου μετά τον χρονοδιακόπτη Ev./Απ., ο χρονοδιακόπτης Ev./Απ. ακυρώνεται.

### 6.2. Χρονοδιακόπτης προγράμματος

- Ρυθμίστε τον Χρονοδιακόπτη Ev. και τον Χρονοδιακόπτη Απ. (Ανατρέξτε στο "6.1. Χρονοδιακόπτης Ενεργοποίησης ή Απενεργοποίησης".)
- Επιλέξτε προγραμματισμό χρονοδιακόπτη στο βήμα 1 της "Διαδικασίας ρύθμισης χρονοδιακόπτη".

Αφού περάσει η ώρα που καθορίστηκε για τον πρώτο χρονοδιακόπτη, θα ξεκινήσει η αντίστροφη μέτρηση του χρονοδιακόπτη με την μεταγενέστερη ώρα. Η σειρά της λειτουργίας του χρονοδιακόπτη εμφανίζεται ως εξής:

Χρονοδιακόπτης	Ένδειξη στην οθόνη του τηλεχειριστηρίου
Χρονοδιακόπτης Απ.→Ev.	
Χρονοδιακόπτης Ev.→Απ.	

**ΣΗΜΕΙΩΣΗ:** Εάν ορίσετε τον χρονοδιακόπτη ύπνου μετά τον χρονοδιακόπτη προγραμματισμού, ο χρονοδιακόπτης προγραμματισμού ακυρώνεται.

### 6.3. Χρονοδιακόπτης ύπνου

Ο Χρονοδιακόπτης ύπνου σας βοηθά να έχετε άνετο ύπνο, μετριάζοντας σταδιακά τη λειτουργία του κλιματιστικού.

☞ Πατήστε **SLEEP**.

Κάθε φορά που πατάτε το κουμπί, ο χρόνος αλλάζει ως εξής:

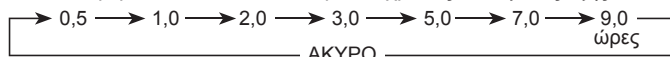

Για να επαναλάβετε τον χρονοδιακόπτη, πατήστε το κουμπί όταν δεν εμφανίζεται η ένδειξη **SLEEP**.

Κατά τη λειτουργία του Χρονοδιακόπτη ύπνου, η ρύθμιση θερμοκρασίας αλλάζει όπως βλέπετε στην επόμενη εικόνα.

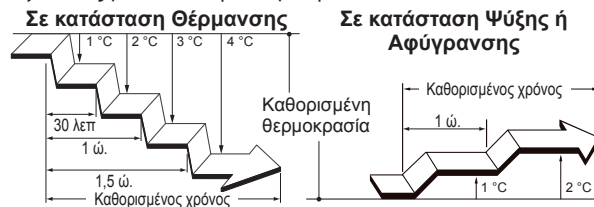

Αφού περάσει ο καθορισμένος χρόνος, η λειτουργία του κλιματιστικού τερματίζεται.

**ΣΗΜΕΙΩΣΗ:** Εάν ορίσετε τον Χρονοδιακόπτη ενεργοποίησης ή τον Χρονοδιακόπτη απενεργοποίησης αφού ρυθμίσετε τον Χρονοδιακόπτη ύπνου, ο Χρονοδιακόπτης ύπνου ακυρώνεται.

## 7. ΛΕΙΤΟΥΡΓΙΕΣ ΕΞΟΙΚΟΝΟΜΗΣΗΣ ΕΝΕΡΓΕΙΑΣ

### 7.1. Οικονομική λειτουργία

Εξοικονομεί περισσότερο ηλεκτρικό ρεύμα απ' ό,τι οι άλλες καταστάσεις λειτουργίας αλλάζοντας τη ρύθμιση θερμοκρασίας σε μια συντηρητική τιμή.

☞ Πατήστε **ECONOMY** για να ενεργοποιήσετε/απενεργοποιήσετε την Οικονομική λειτουργία.

Θα ανάψει η ένδειξη [E] στην εσωτερική μονάδα.

#### ΣΗΜΕΙΩΣΕΙΣ:

- Στην κατάσταση Ψύξης, Θέρμανσης ή Αφύγρανσης, η μέγιστη απόδοση είναι περίπου το 70% της συνήθους λειτουργίας του κλιματιστικού.
- Αυτή η λειτουργία δεν μπορεί να χρησιμοποιηθεί κατά την επιτήρηση θερμοκρασίας στην Αυτόματη κατάσταση.

### 7.2. Έλεγχος ανεμιστήρα για εξοικονόμηση ενέργειας

Στη λειτουργία ψύξης, όταν η θερμοκρασία χώρου φτάσει στην καθορισμένη θερμοκρασία, ο ανεμιστήρας της εσωτερικής μονάδας περιστρέφεται κατά διαστήματα για εξοικονόμηση ενέργειας. (Αυτή η λειτουργία ενεργοποιείται τη στιγμή της αγοράς.)

Για να αλλάξετε τη ρύθμιση, ακολουθήστε τα παρακάτω βήματα:

- Πατήστε το **⏸** μέχρι να σβήσουν οι ενδείξεις στο τηλεχειριστήριο.
- Πατήστε το **FAN SPEED** και κρατήστε το πατημένο για τουλάχιστον 5 δευτερόλεπτα. Εμφανίζονται το **F** και η τρέχουσα κατάσταση.  
**ON** : Ενεργοποιημένο  
**OFF** : Απενεργοποιημένο
- Πατήστε **TEMP/SELECT** () για εναλλαγή της κατάστασης.
- Πατήστε **⏸** για να στείλετε τη ρύθμιση στην εσωτερική μονάδα. Η οθόνη θα επιστρέψει στην αρχική οθόνη.

#### ΣΗΜΕΙΩΣΗ:

- Εάν δεν πατήσετε κανένα κουμπί για 30 δευτερόλεπτα μετά την εμφάνιση του **F**, το **F** απενεργοποιείται. Σε αυτήν την περίπτωση, επαναλάβετε τη ρύθμιση από το βήμα 2.

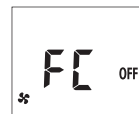

## 8. ΑΛΕΣ ΛΕΙΤΟΥΡΓΙΕΣ

### 8.1. Ισχυρή λειτουργία

Στην Ισχυρή λειτουργία, το κλιματιστικό θα λειτουργεί στη μέγιστη ισχύ και με έντονη ροή αέρα, ώστε ο χώρος να ψυχθεί ή να θερμανθεί γρήγορα.

➔ Πατήστε **POWERFUL** για να ενεργοποιήσετε/απενεργοποιήσετε την Ισχυρή λειτουργία.

Όταν ενεργοποιηθεί, η εσωτερική μονάδα παράγει 2 σύντομα ηχητικά σήματα (μπιπ).

Όταν απενεργοποιηθεί, η εσωτερική μονάδα παράγει 1 σύντομο ηχητικό σήμα (μπιπ).

Η Ισχυρή λειτουργία θα απενεργοποιηθεί αυτόματα στις εξής περιπτώσεις:

- Η Ισχυρή λειτουργία έχει παραμείνει ενεργή για κάποιο χρονικό διάστημα και η θερμοκρασία του χώρου έφτασε στην καθορισμένη τιμή για την κατάσταση Ψύξης, Αφύγρανσης ή Θέρμανσης.
- 20 λεπτά αφού εκκίνησε η Ισχυρή λειτουργία.

#### ΣΗΜΕΙΩΣΕΙΣ:

- Η κατεύθυνση της ροής του αέρα και η ταχύτητα του ανεμιστήρα ελέγχονται αυτόματα.
- Η Ισχυρή λειτουργία δεν μπορεί να πραγματοποιηθεί ταυτόχρονα με τη λειτουργία Οικονομίας.

## 9. ΡΥΘΜΙΣΕΙΣ ΓΙΑ ΤΗΝ ΕΓΚΑΤΑΣΤΑΣΗ

### 9.1. Ρύθμιση προσαρμοσμένων κωδικών τηλεχειριστηρίου

Ορίζοντας τον προσαρμοσμένο κωδικό της εσωτερικής μονάδας και του τηλεχειριστηρίου, μπορείτε να καθορίσετε το κλιματιστικό που θα ελέγξει το τηλεχειριστήριο.

Όταν υπάρχουν δύο ή περισσότερα κλιματιστικά στον χώρο και επιθυμείτε να τα λειτουργείτε ξεχωριστά, ορίστε τον προσαρμοσμένο κωδικό (4 δυνατές επιλογές).

**ΣΗΜΕΙΩΣΗ:** Εφόσον οι προσαρμοσμένοι κωδικοί είναι διαφορετικοί μεταξύ της εσωτερικής μονάδας και του τηλεχειριστηρίου, η εσωτερική μονάδα δεν λαμβάνει σήμα από το τηλεχειριστήριο.

**Πώς να ρυθμίσετε τον προσαρμοσμένο κωδικό στο τηλεχειριστήριο**

1. Πατήστε το **Φ/Ι** μέχρι να σβήσουν οι ενδείξεις στο τηλεχειριστήριο.
2. Πατήστε το **MODE** και κρατήστε το πατημένο για τουλάχιστον 5 δευτερόλεπτα. Θα εμφανιστεί ο τρέχων προσαρμοσμένος κωδικός (ορισμένος αρχικά ως A).

3. Πατήστε το **TEMP./SELECT** (↔) για να αλλάξετε τον προσαρμοσμένο κωδικό μεταξύ A (A) ↔ B (b) ↔ C (c) ↔ D (d).

\* Ταιριάζτε τον προσαρμοσμένο κωδικό στην οθόνη με τον προσαρμοσμένο κωδικό του κλιματιστικού.

4. Πατήστε το **MODE** ξανά.

Θα οριστεί ο προσαρμοσμένος κωδικός. Η οθόνη θα επιστρέψει στην αρχική οθόνη.

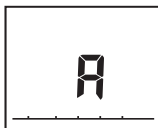

- Για να αλλάξετε τον προσαρμοσμένο κωδικό του κλιματιστικού, επικοινωνήστε με το εξουσιοδοτημένο τεχνικό προσωπικό (ορισμένο αρχικά στο A).
- Εάν δεν πατήσετε κάποιο κουμπί για 30 δευτερόλεπτα μετά την εμφάνιση του προσαρμοσμένου κωδικού, ορίζεται ο εμφανιζόμενος προσαρμοσμένος κωδικός και η οθόνη επιστρέφει στην αρχική οθόνη.
- Ανάλογα με το κλιματιστικό, ο προσαρμοσμένος κωδικός ενδέχεται να επιτρέψει στο A όταν αντικαθιστάτε τις μπαταρίες. Σε αυτή την περίπτωση, ρυθμίστε ξανά τον προσαρμοσμένο κωδικό όπως απαιτείται. Εάν δεν γνωρίζετε τον προσαρμοσμένο κωδικό του κλιματιστικού, δοκιμάστε κάθε κωδικό έως ότου να βρείτε κωδικό που να λειτουργεί το κλιματιστικό.

## 10. ΚΑΘΑΡΙΣΜΟΣ ΚΑΙ ΦΡΟΝΤΙΔΑ

### ΠΡΟΣΟΧΗ



- Προτού καθαρίσετε το προϊόν, βεβαιωθείτε ότι είναι απενεργοποιημένο και ότι έχετε αποσυνδέσει την τροφοδοσία ρεύματος.
- Πριν θέσετε τη συσκευή σε λειτουργία, βεβαιωθείτε ότι η σχάρα εισαγωγής έχει κλείσει πλήρως. Αν η σχάρα εισαγωγής αέρα δεν έχει κλείσει πλήρως, ενδέχεται να επηρεαστεί η ορθή λειτουργία ή η απόδοση του κλιματιστικού.
- Εάν ο καθαρισμός του φίλτρου απαιτεί εργασία σε ύψος, απευθυνθείτε σε εξουσιοδοτημένο τεχνικό προσωπικό.



### ΠΡΟΣΟΧΗ



- Μην αγγίζετε τα πτερύγια αλουμινίου του εναλλάκτη θερμότητας που είναι ενσωματωμένοι στην εσωτερική μονάδα, ώστε να αποφύγετε ενδεχόμενο τραυματισμό κατά τη συντήρηση της μονάδας.
- Μην εκθέτετε την εσωτερική μονάδα σε υγρά εντομοκτόνα ή σπρέι μαλλιών.
- Μην στέκεστε σε γλιστερές, ανώμαλες ή ασταθείς επιφάνειες όταν κάνετε συντήρηση στην μονάδα.

Σχάρα εισαγωγής

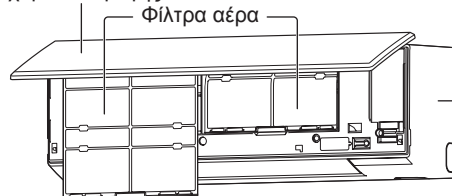

Σώμα εσωτερικής μονάδας

### ■ Συχνότητες στις οποίες πρέπει να συντηρούνται τα εξαρτήματα

Όνομασίες εξαρτημάτων	Συχνότητα	
	Καθαρισμός	Αντικατάσταση
Σώμα εσωτερικής μονάδας, σχάρα εισαγωγής	Όταν παρατηρήσετε ότι χρειάζεται	—
Φίλτρο αέρα	Κάθε 2 εβδομάδες	—
Φίλτρο καθαρισμού αέρα (*1)		
Φίλτρο ιόντων αργύρου (UTR-FA16-5)	Κάθε 3 μήνες	Κάθε 3 έτη



(Ανοιχτό πράσινο)

\*1: Το φίλτρο καθαρισμού αέρα είναι προαιρετικό, το οποίο πωλείται χωριστά.

### Καθαρισμός του σώματος της εσωτερικής μονάδας

#### ΣΗΜΕΙΩΣΕΙΣ:

- Μη χρησιμοποιείτε νερό θερμοκρασίας άνω των 40 °C.
  - Μη χρησιμοποιείτε ισχυρά καθαριστικά ή πτητικά διαλύματα, όπως βενζίνιο ή διαλυτικό.
1. Σκουπίστε απαλά το σώμα της εσωτερικής μονάδας με ένα μαλακό πανί, υγραμένο με ζεστό νερό.
  2. Σκουπίστε απαλά το σώμα της εσωτερικής μονάδας με ένα στεγνό και μαλακό πανί.

### Καθαρισμός του φίλτρου αέρα

1. Ανοίξτε τη σχάρα εισαγωγής.

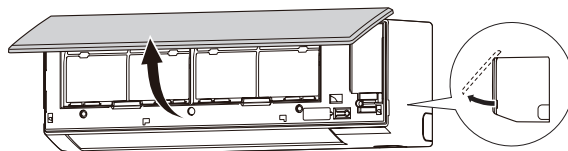

2. Αφαιρέστε τα φίλτρα αέρα.

Σηκώστε τη λαβή του φίλτρου αέρα, αποσυνδέστε τις δύο κάτω γλωττίδες και τραβήξτε έξω.

Λαβή φίλτρου αέρα

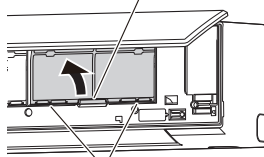

Αγκίστρα (2 σημεία)

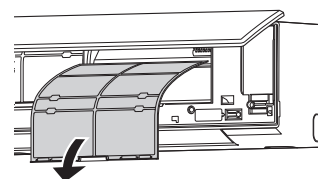

- Απομακρύνετε τη σκόνη με οποιοδήποτε από τους επόμενους τρόπους.
  - Καθαρισμός με ηλεκτρική σκούπα.
  - Πλύσιμο με ήπιο απορρυπαντικό και ζεστό νερό. Μετά το πλύσιμο, αφήστε τα φίλτρα αέρα να στεγνώσουν καλά στη σκιά.

- Επανατοποθετήστε τα φίλτρα αέρα.
  - Ευθυγραμμίστε τα πλάγια του φίλτρου αέρα με το πάνελ και σπρώξτε το μέσα μέχρι το τέλος της διαδρομής.
  - Βεβαιωθείτε ότι οι δύο κάτω γλωπτιδες επανέρχονται σωστά στις οπές τους στην εσωτερική μονάδα.

- Κλείστε τη σχάρα εισαγωγής.

Πατήστε στα 4 σημεία στη σχάρα εισαγωγής για να την κλείσετε πλήρως.



#### ΣΗΜΕΙΩΣΗ:

- Εάν συσσωρευτούν ρύποι στο φίλτρο αέρα, η ροή αέρα θα ελαττωθεί, η απόδοση λειτουργίας θα μειωθεί και ο θόρυβος θα αυξηθεί.

### Αντικατάσταση φίλτρων καθαρισμού αέρα (προαιρετικό)

#### ΣΗΜΕΙΩΣΕΙΣ:

- Για τις συχνότερες στις οποίες πρόκειται να αντικατασταθούν τα φίλτρα καθαρισμού αέρα, ανατρέξτε στο [“Συχνότερες στις οποίες πρέπει να συντηρούνται τα εξαρτήματα”] στην ενότητα “ΚΑΘΑΡΙΣΜΟΣ ΚΑΙ ΦΡΟΝΤΙΔΑ”.
- Χρησιμοποιήστε ένα φίλτρο καθαρισμού αέρα το συντομότερο δυνατό μετά το άνοιγμα της συσκευασίας. Το αποτέλεσμα καθαρισμού αέρα μειώνεται όταν τα φίλτρα αφήνονται στην ανοιγμένη συσκευασία.

- Αφαιρέστε τα φίλτρα αέρα από το σώμα εσωτερικής μονάδας. Ανατρέξτε στα βήματα 1 και 2 του “Καθαρισμός του φίλτρου αέρα”.

- Αφαιρέστε τη θήκη του φίλτρου καθαρισμού αέρα και το φίλτρο καθαρισμού αέρα από το φίλτρο αέρα.

Αφαιρέστε τα 4 άγκιστρα της θήκης φίλτρου καθαρισμού αέρα από τα μάνδαλα του φίλτρου αέρα.

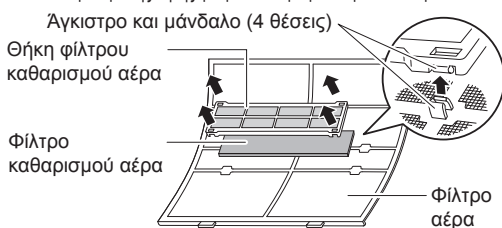

- Απομακρύνετε τη σκόνη με οποιοδήποτε από τους επόμενους τρόπους.
  - Καθαρισμός με ηλεκτρική σκούπα.
  - Πλύσιμο με ήπιο απορρυπαντικό και ζεστό νερό. Μετά το πλύσιμο, αφήστε τα φίλτρα αέρα να στεγνώσουν καλά στη σκιά.

- Τοποθετήστε το φίλτρο καθαρισμού αέρα και τη θήκη του φίλτρου καθαρισμού αέρα σε κάθε φίλτρο αέρα.

### Αφαίρεση και εγκατάσταση της σχάρας εισαγωγής

#### ■ Αφαίρεση της σχάρας εισαγωγής

- Ανοίξτε τη σχάρα εισαγωγής.
- Πιέζοντας απαλά προς τα έξω τον αριστερό και τον δεξιό άξονα στερέωσης, τραβήξτε τη σχάρα εισαγωγής.

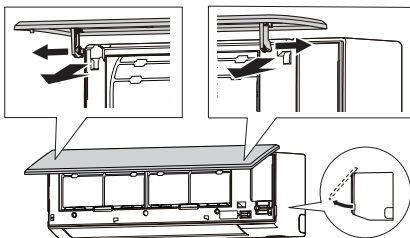

#### ■ Εγκατάσταση της σχάρας εισαγωγής

- Κρατώντας οριζόντια τη σχάρα εισαγωγής, εισάγετε τον αριστερό και τον δεξιό άξονα στερέωσης μέσα στα έδρανα στο επάνω μέρος του εμπρός πάνελ. Για να κλειδώσετε σωστά κάθε άξονα, εισάγετέ τον μέχρι να κουμπώσει.
- Κλείστε τη σχάρα εισαγωγής. Πατήστε στα 4 σημεία στη σχάρα εισαγωγής για να την κλείσετε πλήρως.



### Όταν δεν χρησιμοποιείται για μεγάλη χρονική περίοδο

Όταν σταματάτε τη χρήση του κλιματιστικού μετά τη χρήση της κατάστασης λειτουργίας Ψύξης ή Αφύγρانشης, ενεργοποιήστε την κατάσταση λειτουργίας Ανεμιστήρα για μισή ημέρα ώστε να στεγνώσουν πλήρως τα εσωτερικά εξαρτήματα. Εάν παραμείνει υγρασία μέσα στην εσωτερική μονάδα, ενδέχεται να αναπτυχθεί μούχλα.

### Πρόσθετη επιθεώρηση

Μετά από μακρά περίοδο χρήσης, μπορεί να συσσωρευτεί σκόνη στο εσωτερικό της εσωτερικής μονάδας ακόμα και όταν καθαρίζεται περιοδικά, μειώνοντας την απόδοση και επίσης προκαλώντας πιθανώς προβλήματα υγείας.

Σε αυτήν την περίπτωση, συνιστάται επιθεώρηση του προϊόντος.

Για περισσότερες πληροφορίες, συμβουλευθείτε το εξουσιοδοτημένο τεχνικό προσωπικό.

### Επαναφορά ένδειξης φίλτρου (ειδική ρύθμιση)

Αυτή η λειτουργία μπορεί να χρησιμοποιηθεί εάν διαμορφωθεί σωστά κατά την εγκατάσταση. Συμβουλευτείτε εξουσιοδοτημένο τεχνικό προσωπικό για να χρησιμοποιήσετε αυτή τη λειτουργία.

☞ Καθαρίστε το φίλτρο αέρα όταν η ενδεικτική λυχνία εμφανίζει το ακόλουθο:

Ενδεικτική λυχνία	Μοτίβο αναλαμπής
	Αναβοσβήνει 3 φορές, ανά 21 δευτερόλεπτα

Μετά τον καθαρισμό, πραγματοποιήστε επαναφορά της ένδειξης φίλτρου πατώντας το στην εσωτερική μονάδα για 2 δευτερόλεπτα ή λιγότερο. (Ανατρέξτε στη σελίδα 3.)

## 11. ΓΕΝΙΚΕΣ ΠΛΗΡΟΦΟΡΙΕΣ

### ■ Απόδοση θέρμανσης

Αυτό το κλιματιστικό λειτουργεί με βάση την αρχή της αντλίας θερμότητας, απορροφώντας θερμότητα από τον εξωτερικό αέρα και μεταφέροντας αυτήν τη θερμότητα στην εσωτερική μονάδα. Ως αποτέλεσμα, η απόδοση λειτουργίας μειώνεται όσο πέφτει η θερμοκρασία του εξωτερικού αέρα.

Αν η παραγόμενη θερμότητα είναι ανεπαρκής, συνιστάται να χρησιμοποιήσετε το κλιματιστικό σε συνδυασμό με κάποια συσκευή θέρμανσης άλλου τύπου.

### ■ Αυτόματη λειτουργία απόψυξης

Όταν η εξωτερική θερμοκρασία είναι υπερβολικά χαμηλή με υψηλή υγρασία, ενδέχεται να σχηματιστεί παγετός στην εξωτερική μονάδα κατά τη λειτουργία θέρμανσης, ο οποίος ενδέχεται να μειώσει την απόδοση του προϊόντος.

Για προστασία έναντι του παγετού, το κλιματιστικό διαθέτει λειτουργία αυτόματης απόψυξης.

Αν σχηματιστεί πάγος, το κλιματιστικό θα σταματήσει να λειτουργεί προσωρινά και το κύκλωμα απόψυξης θα λειτουργήσει για λίγο (μέγιστο 15 λεπτά).

Κατά τη διάρκεια αυτής της διαδικασίας αναβοσβήνει η ένδειξη [I] στην εσωτερική μονάδα.

Αν σχηματιστεί παγετός στην εξωτερική μονάδα μετά τη λειτουργία Θέρμανσης, η εξωτερική μονάδα θα σταματήσει αυτόματα αφού λειτουργήσει για λίγα λεπτά. Στη συνέχεια εκκινεί η Αυτόματη λειτουργία απόψυξης.

### ■ Λειτουργία αυτόματης επανεκκίνησης

Σε περίπτωση προβλήματος στην τροφοδοσία, όπως π.χ. σε διακοπή ρεύματος, το κλιματιστικό τίθεται εκτός λειτουργίας. Όμως επανενεργοποιείται αυτόματα και συνεχίζει την προηγούμενη λειτουργία, μόλις επανέλθει η τροφοδοσία ρεύματος.

Αν υπάρξει διακοπή ρεύματος, αφού ρυθμίσετε το χρονοδιακόπτη, μηδενίζεται η αντίστροφη μέτρηση του χρονοδιακόπτη.

Μετά την αποκατάσταση της τροφοδοσίας ρεύματος, αναβοσβήνει η ένδειξη [⏸] στην εσωτερική μονάδα, ενημερώνοντάς σας ότι έχει παρουσιαστεί κάποιο σφάλμα στον χρονοδιακόπτη.

Σε αυτήν την περίπτωση, ρυθμίστε ξανά το ρολόι και καθορίστε τις ρυθμίσεις χρονοδιακόπτη.

### ■ Δυσλειτουργίες που προκαλούνται από άλλες ηλεκτρικές συσκευές

Η χρήση άλλων ηλεκτρικών συσκευών, όπως μιας ηλεκτρικής ξυριστικής μηχανής ή η παρουσία στο χώρο ενός ασύρματου ραδιοφώνου, ενδέχεται να προκαλέσει δυσλειτουργία του κλιματιστικού.

Αν αντιμετωπίσετε μια τέτοια δυσλειτουργία, κλείστε μία φορά το διακόπτη κυκλώματος. Στη συνέχεια ανοίξτε τον εκ νέου και θέστε το κλιματιστικό σε λειτουργία χρησιμοποιώντας το τηλεχειριστήριο.

## ■ Συνθήκες λειτουργίας θερμοκρασίας και υγρασίας

Το επιτρεπόμενο εύρος συνθηκών θερμοκρασίας και υγρασίας είναι το ακόλουθο:

Εσωτερική θερμοκρασία	Ψύξη/ Αφύγρυνση [°C]	18 έως 32
	Θέρμανση [°C]	16 έως 30
Εσωτερική υγρασία	[%]	80 ή λιγότερο (*1)

\*1: Εάν το κλιματιστικό χρησιμοποιείται συνεχώς για πολλές ώρες, ενδέχεται να συμπυκνωθούν υδρατμοί στην επιφάνεια και να στάξει νερό.

- Εάν η μονάδα λειτουργεί υπό συνθήκες εκτός του επιτρεπόμενου εύρους θερμοκρασιών, η λειτουργία του κλιματιστικού ενδέχεται να σταματήσει λόγω ενεργοποίησης του αυτόματου κυκλώματος προστασίας.
- Ανάλογα με τις συνθήκες λειτουργίας, ο εναλλάκτης θερμοτήτων μπορεί να παγώσει, προκαλώντας διαρροή νερού ή άλλες δυσλειτουργίες (στην κατάσταση Ψύξης ή Αφύγρυνσης).

## ■ Άλλες πληροφορίες

- Μην χρησιμοποιείτε το κλιματιστικό για άλλες χρήσεις εκτός από ψύξη/αφύγρυνση, θέρμανση ή αερισμό (λειτουργία ανεμιστήρα) χώρων.

## 12. ΠΡΟΑΙΡΕΤΙΚΑ ΕΞΑΡΤΗΜΑΤΑ

### 12.1. Έλεγχος μέσω ασύρματου LAN

Για να χρησιμοποιήσετε έλεγχο μέσω ασύρματου LAN, απαιτείται προσαρμογέα WLAN και εφαρμογή για φορητές συσκευές.

Συμβουλευτείτε το εξουσιοδοτημένο τεχνικό προσωπικό για να εγκαταστήσετε τον προσαρμογέα WLAN.

Για οδηγίες σχετικά με τον χειρισμό της εφαρμογής για φορητές συσκευές, ανατρέξτε στο εγχειρίδιο λειτουργίας της εφαρμογής για φορητές συσκευές.

Μετά την εγκατάσταση από εξουσιοδοτημένο τεχνικό προσωπικό, ανακτήστε την ετικέτα πληροφοριών του προσαρμογέα και κολλήστε την σε αυτό το εγχειρίδιο.

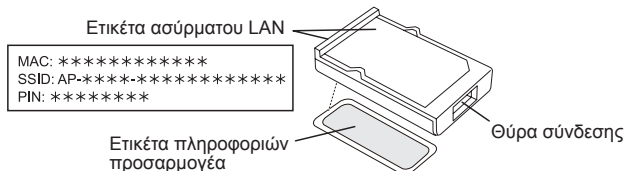

#### Πληροφορίες σχετικά με τον προσαρμογέα WLAN

Επικολλήστε εδώ την Ετικέτα πληροφοριών προσαρμογέα

Πρότυπο συμβατό με ασύρματο LAN	IEEE 802.11 b/g/n
Ζώνες συχνότητας	2,4 GHz (στις ΗΠΑ ή τον Καναδά: 1 ch έως 11 ch) (στις άλλες περιοχές: 1 ch έως 13 ch)
Μέγιστη ισχύς ραδιοσυχνότητας	40 mW
Ασφάλεια ασύρματου LAN	Ανοικτό WEP WPA (PSK) WPA2_Ατομικό (PSK) WPS για εγγραφή στο ίδιο LAN

Το "AIRSTAGE Mobile" αποτελεί εμπορικό σήμα της FUJITSU GENERAL LIMITED.

Τα Android και Google Play είναι σήματα κατατεθέντα της Google LLC.

Το App Store είναι σήμα υπηρεσίας της Apple Inc., κατατεθειμένο στις ΗΠΑ και σε άλλες χώρες.

Το iOS είναι εμπορικό σήμα ή σήμα κατατεθέν της Cisco στις ΗΠΑ και σε άλλες χώρες και χρησιμοποιείται κατόπιν αδειάς.

## Διαμόρφωση για τη χρήση ελέγχου μέσω ασύρματου LAN

### Βήμα 1. Εγκατάσταση του λογισμικού της εφαρμογής

1. Ανοίξτε το "Google Play" ή το "App Store", ανάλογα με τον τύπο του smartphone ή του tablet που χρησιμοποιείτε.
2. Αναζητήστε την εφαρμογή "AIRSTAGE Mobile".
3. Εγκαταστήστε το λογισμικό της εφαρμογής (εφαρμογή για φορητές συσκευές) ακολουθώντας τις οδηγίες που εμφανίζονται στην οθόνη.

#### ΣΗΜΕΙΩΣΗ:

- Εάν δεν μπορείτε να βρείτε το λογισμικό της εφαρμογής (εφαρμογή για κινητά), δεν είναι διαθέσιμο στην περιοχή σας προς το παρόν.

### Βήμα 2. Καταχώριση χρήστη

1. Ανοίξτε την εφαρμογή για φορητές συσκευές που εγκαταστήσατε.
2. Καταχωρίστε τον χρήστη (χρησιμοποιώντας είτε smartphone είτε tablet) ακολουθώντας τις οδηγίες στην ενότητα δημιουργία λογαριασμού της εφαρμογής για φορητές συσκευές.

### Βήμα 3. Καταχώριση κλιματιστικού (ζεύξη του προσαρμογέα WLAN)

#### ΣΗΜΕΙΩΣΕΙΣ:

- Πριν ξεκινήσετε αυτήν τη διαδικασία ρύθμισης, επανασυνδέστε την παροχή ρεύματος στο κλιματιστικό και περιμένετε τουλάχιστον 60 δευτερόλεπτα.
- Ελέγξτε ότι το smartphone ή το tablet είναι συνδεδεμένο στο σημείο πρόσβασης στο οποίο θα συνδέσετε το κλιματιστικό. Η διαμόρφωση δεν θα είναι επιτυχής εάν δεν είναι συνδεδεμένο στο ίδιο σημείο πρόσβασης.
- Για να ελέγξετε 2 ή περισσότερα κλιματιστικά με το ίδιο smartphone ή tablet, επαναλάβετε τη διαμόρφωση για την κατάσταση που επιλέξατε.

☞ Καταχωρήστε το κλιματιστικό ακολουθώντας τις οδηγίες στην εφαρμογή για φορητές συσκευές.

Το παρόν εγχειρίδιο λειτουργίας περιγράφει μόνο τη διαδικασία ρύθμισης του τηλεχειριστηρίου.

#### Για αναφορά

Όταν ολοκληρωθεί η καταχώριση, θα ανάψει η ένδειξη [  ] στην εσωτερική μονάδα.

#### <Μη αυτόματη σύνδεση>

Διαδικασία ρύθμισης του τηλεχειριστηρίου

#### ΣΗΜΕΙΩΣΗ:

- Εάν δεν πατήσετε κανένα κουμπί στο τηλεχειριστήριο για 60 δευτερόλεπτα, η οθόνη του τηλεχειριστηρίου επανέρχεται στο αρχικό περιεχόμενο.

1. Πατήστε  2 φορές όπως φαίνεται στη σελίδα 4.

Στην οθόνη του τηλεχειριστηρίου θα εμφανιστεί η ένδειξη .

2. Πατήστε .

3. Βεβαιωθείτε ότι εμφανίζεται το "01" στην οθόνη του τηλεχειριστηρίου.

Εάν εμφανίζεται το "02", πατήστε το TEMP/SELECT () για να επιλέξετε "01".

4. Πατήστε .

Η εσωτερική μονάδα εισέρχεται σε λειτουργία μη αυτόματης σύνδεσης και αναβοσβήνει η ένδειξη [  ] στην εσωτερική μονάδα.

#### ΣΗΜΕΙΩΣΗ:

- Εάν δεν ολοκληρωθεί η καταχώριση εντός κάποιων λεπτών, ακυρώνεται η μη αυτόματη λειτουργία και σβήνει η ένδειξη [  ]. Σε αυτή την περίπτωση, επαναλάβετε τη ρύθμιση του τηλεχειριστηρίου.





## Για αναφορά

### <Εύκολη σύνδεση>

Διαδικασία ρύθμισης του τηλεχειριστηρίου

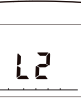
#### ΣΗΜΕΙΩΣΗ:

- Εάν δεν πατήσετε κανένα κουμπί στο τηλεχειριστήριο για 60 δευτερόλεπτα, η οθόνη του τηλεχειριστηρίου επανέρχεται στο αρχικό περιεχόμενο.

1. Πατήστε  2 φορές όπως φαίνεται στη σελίδα 4. Στην οθόνη του τηλεχειριστηρίου θα εμφανιστεί η ένδειξη .
2. Πατήστε .
3. Επιλέξτε το  με το TEMP/SELECT ().
4. Πατήστε .

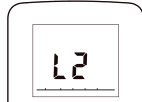



Η εσωτερική μονάδα εισέρχεται σε λειτουργία εύκολης σύνδεσης και αναβοσβήνει η ένδειξη  στην εσωτερική μονάδα (ανάβει 1 δευτ. / σβήνει 1 δευτ.).

Όταν ο προσαρμογέας WLAN βρει σημείο πρόσβασης στο οποίο μπορεί να συνδεθεί, αναβοσβήνει πιο αργά (ανάβει 2 δευτ. / σβήνει 0,5 δευτ.).

**ΣΗΜΕΙΩΣΗ:** Εάν δεν ολοκληρωθεί η καταχώρηση εντός κάποιων λεπτών, ακυρώνεται η λειτουργία εύκολης σύνδεσης και σβήνει η ένδειξη . Σε αυτή την περίπτωση, επαναλάβετε τη ρύθμιση του τηλεχειριστηρίου.



## Προσωρινή απενεργοποίηση του ασύρματου LAN

**ΣΗΜΕΙΩΣΗ:** Εάν δεν πατήσετε κανένα κουμπί στο τηλεχειριστήριο για 60 δευτερόλεπτα, η οθόνη του τηλεχειριστηρίου επανέρχεται στο αρχικό περιεχόμενο.

1. Πατήστε το  τη μύτη ενός στυλό ή κάποιο άλλο μυτερό αντικείμενο. Εμφανίζεται το ".



2. Πατήστε . Εμφανίζεται η τρέχουσα κατάσταση.

	Ενεργοποιημένο
	Απενεργοποιημένο

3. Επιλέξτε το  με το TEMP/SELECT ().



4. Πατήστε . Η ένδειξη  στην εσωτερική μονάδα θα σβήσει.

\* Εάν θέλετε να ενεργοποιήσετε ξανά το ασύρματο LAN, επιλέξτε "" στο βήμα 3.

## Αρχικοποίηση (επαναφορά)

Πραγματοποιήστε αρχικοποίηση (επαναφορά) του προϊόντος στις ακόλουθες περιπτώσεις:

- Αλλαγή του σημείου πρόσβασης
- Απόρριψη του προϊόντος
- Μεταβίβαση του προϊόντος σε τρίτους

### Κατάργηση καταχώρισης του κλιματιστικού



Καταργήστε την καταχώριση του κλιματιστικού χρησιμοποιώντας την εφαρμογή για φορητές συσκευές. (Για λεπτομέρειες, ανατρέξτε στο εγχειρίδιο λειτουργίας της εφαρμογής για φορητές συσκευές.)

### Αρχικοποίηση του προσαρμογέα WLAN

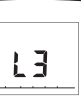

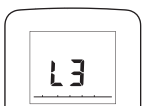
**ΣΗΜΕΙΩΣΗ:** Εάν δεν πατήσετε κανένα κουμπί στο τηλεχειριστήριο για 60 δευτερόλεπτα, η οθόνη του τηλεχειριστηρίου επανέρχεται στο αρχικό περιεχόμενο.

1. Πατήστε  3 φορές όπως φαίνεται στη σελίδα 4. Στην οθόνη του τηλεχειριστηρίου θα εμφανιστεί η ένδειξη .

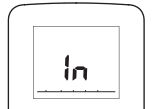

2. Πατήστε . Εμφανίζεται το ".



3. Πατήστε το  και κρατήστε το πατημένο για τουλάχιστον 5 δευτερόλεπτα. Η ένδειξη  στην εσωτερική μονάδα θα αναβοσβήνει για λίγο γρήγορα, και μετά θα σβήσει.

### Για να συνεχίσετε τη χρήση

Εάν εσείς ή κάποιος τρίτος θέλετε να συνεχίσετε τη χρήση του προϊόντος, ακολουθήστε τις διαδικασίες στην ενότητα "Καταχώριση κλιματιστικού (ζεύξη του προσαρμογέα WLAN)" για επανασύνδεση σε διαφορετικό σημείο πρόσβασης.

#### ΣΗΜΕΙΩΣΗ:

- Η διαμόρφωση του ασύρματου LAN δεν είναι εφικτή εάν ο προηγούμενος ιδιοκτήτης δεν έχει καταργήσει την καταχώριση του προϊόντος ή δεν έχει αρχικοποιήσει το προϊόν. Σε αυτή την περίπτωση, απευθυνθείτε σε εξουσιοδοτημένο τεχνικό προσωπικό.

## Ενημέρωση υλικολογισμικού



### ΠΡΟΣΟΧΗ

Μην τραβάτε το φισ από την πρίζα και μην απενεργοποιείτε τον διακόπτη κατά τη διάρκεια ενημέρωσης υλικολογισμικού της εσωτερικής μονάδας ή του συσκευής WLAN. Αυτό ενδέχεται να προκαλέσει δυσλειτουργία.

### Για συσκευής WLAN

Η ενημέρωση υλικολογισμικού του συσκευής WLAN ενδέχεται να πραγματοποιηθεί αυτόματα.

Κατά την ενημέρωση, δεν είναι δυνατός ο χειρισμός του κλιματιστικού από την εφαρμογή για κινητό. Αυτό θα χρειαστεί έως και 5 λεπτά.

### Για εσωτερική μονάδα

Ενδέχεται να γίνει ενημέρωση υλικολογισμικού της εσωτερικής μονάδας. Μπορείτε να ορίσετε το χρονοδιάγραμμα ενημέρωσης ή να εκτελέσετε ενημέρωση υλικολογισμικού χειροκίνητα από την εφαρμογή για κινητό. Για λεπτομέρειες, ανατρέξτε στο εγχειρίδιο λειτουργίας της εφαρμογής για φορητές συσκευές.

Κατά τη διάρκεια της ενημέρωσης, οι ενδεικτικές λυχνίες αναβοσβήνουν και το κλιματιστικό διακόπτει τη λειτουργία του. (Δείτε "Κατάσταση των ενδεικτικών λυχνιών".) Αυτό θα χρειαστεί έως και 30 λεπτά.

## 13. ΑΝΤΙΜΕΤΩΠΙΣΗ ΠΡΟΒΛΗΜΑΤΩΝ



### ΠΡΟΕΙΔΟΠΟΙΗΣΗ



- Στις ακόλουθες περιπτώσεις, σταματήστε αμέσως τη λειτουργία του κλιματιστικού και αποσυνδέστε πλήρως την παροχή ρεύματος κατεβάζοντας τον ασφαλειοδιακόπτη ή αποσυνδέοντας το φισ ρεύματος. Μετά, συμβουλευτείτε τον έμπορο ή πιστοποιημένο τεχνικό προσωπικό. Όσο η μονάδα είναι συνδεδεμένη με την τροφοδοσία, δεν είναι ηλεκτρικά μονωμένη, ακόμη και αν είναι απενεργοποιημένη.
- Η μονάδα μυρίζει καμμένο ή εκπέμπεται καπνός
  - Υπάρχει διαρροή νερού από τη μονάδα

### Δεν λειτουργεί καθόλου.

- Υπήρξε διακοπή ρεύματος;**  
⇒ Σε αυτήν την περίπτωση, η μονάδα επανεκκινεί αυτόματα μόλις αποκατασταθεί η παροχή ρεύματος. (Ανατρέξτε στη **σελίδα 7**.)
- Έχει πέσει ο ασφαλειοδιακόπτης;**  
⇒ Σηκώστε τον ασφαλειοδιακόπτη.
- Κάηκε η ασφάλεια ή έπεσε ο ασφαλειοδιακόπτης;**  
⇒ Αντικαταστήστε την ασφάλεια ή επαναφέρετε τον ασφαλειοδιακόπτη.
- Λειτουργεί ο χρονοδιακόπτης;**  
⇒ Για να ελέγξετε ή να απενεργοποιήσετε τη ρύθμιση χρονοδιακόπτη, ανατρέξτε στη **σελίδα 5**.

### Κακή απόδοση ψύξης ή θέρμανσης.

- Η μονάδα λειτουργεί υπό συνθήκες εκτός του επιτρεπόμενου εύρους θερμοκρασίας;**  
Σε αυτήν την περίπτωση, το κλιματιστικό μπορεί να σταματήσει τη λειτουργία του, λόγω ενεργοποίησης του αυτόματου κυκλώματος προστασίας.
- Είναι βρώμικο το φίλτρο αέρα;**  
⇒ Καθαρίστε το φίλτρο αέρα. (Ανατρέξτε στη **σελίδα 6**.)

- Είναι φραγμένη η σχάρα εισαγωγής ή η θύρα εξόδου της εσωτερικής μονάδας;  
⇒ Απομακρύνετε τα εμπόδια.
- Έχει ρυθμιστεί κατάλληλα η θερμοκρασία του χώρου;  
⇒ Για να αλλάξετε τη ρύθμιση θερμοκρασίας, ανατρέξτε στη **σελίδα 4**.
- Έχετε αφήσει κάποιο παράθυρο ή κάποια πόρτα ανοιχτά;  
⇒ Κλείστε το παράθυρο ή την πόρτα.
- Η ταχύτητα ανεμιστήρα έχει ρυθμιστεί σε Αθόρυβη;  
⇒ Για να αλλάξετε την ταχύτητα του ανεμιστήρα, ανατρέξτε στη **σελίδα 4**.
- <Στην κατάσταση Ψύξης> Εισέρχεται στο δωμάτιο έντονη ή απευθείας ηλιακή ακτινοβολία;  
⇒ Κλείστε τις κουρτίνες.
- <Στην κατάσταση Ψύξης> Βρίσκονται σε λειτουργία άλλες συσκευές θέρμανσης ή υπολογιστές, ή υπάρχουν πολλοί άνθρωποι στο δωμάτιο;  
⇒ Απενεργοποιήστε τις συσκευές θέρμανσης ή τους υπολογιστές, ή ρυθμίστε τη θερμοκρασία χαμηλότερα. (Ανατρέξτε στη **σελίδα 4**.)

#### Τα επίπεδα υγρασίας δεν πέφτουν κατά τη διάρκεια της λειτουργίας αφύγρανσης.

- Δεν μπορείτε να ρυθμίσετε την υγρασία-στόχο στη λειτουργία αφύγρανσης. Εάν αισθάνεστε την υγρασία έντονη, ορίστε χαμηλότερη θερμοκρασία.

#### Η ροή του αέρα είναι αδύναμη ή σταματά.

- Η ταχύτητα ανεμιστήρα έχει ρυθμιστεί σε Αθόρυβη;  
⇒ Για να αλλάξετε την ταχύτητα του ανεμιστήρα, ανατρέξτε στη **σελίδα 4**.
- <Στην κατάσταση Θέρμανσης> Μόλις ξεκινήσατε τη λειτουργία;  
Σε αυτήν την περίπτωση, ο ανεμιστήρας περιστρέφεται προσωρινά με πολύ χαμηλή ταχύτητα για να θερμανθούν τα εσωτερικά εξαρτήματα της μονάδας.
- <Στην κατάσταση Θέρμανσης> Η θερμοκρασία του χώρου είναι υψηλότερη από την καθορισμένη θερμοκρασία;  
⇒ Σε αυτήν την περίπτωση, η εξωτερική μονάδα σταματάει και ο ανεμιστήρας της εσωτερικής μονάδας περιστρέφεται με πολύ χαμηλή ταχύτητα.
- <Στην κατάσταση Θέρμανσης> Αναβοσβήνει η ένδειξη [I];  
⇒ Σε αυτήν την περίπτωση, έχει ενεργοποιηθεί η Αυτόματη λειτουργία απόψυξης. Η εσωτερική μονάδα σταματάει για έως και 15 λεπτά. (Ανατρέξτε στη **σελίδα 7**.)
- <Στην κατάσταση Αφύγρανσης> Η εσωτερική μονάδα λειτουργεί με χαμηλή ταχύτητα ανεμιστήρα ώστε να ρυθμίζει την υγρασία του χώρου και ενδέχεται να σταματά τη λειτουργία της περιστασιακά.
- <Στην Αυτόματη κατάσταση> Κατά τη διάρκεια της επιτήρησης, ο ανεμιστήρας περιστρέφεται με πολύ χαμηλή ταχύτητα.

#### Ακούγεται θόρυβος.

- Λειτουργεί η μονάδα ή αμέσως μετά τον τερματισμό της λειτουργίας;  
⇒ Σε αυτήν την περίπτωση, ενδέχεται να ακούτε τον ήχο ροής του ψυκτικού. Μπορεί να είναι ιδιαίτερα αισθητός κατά τα πρώτα 2-3 λεπτά μετά την έναρξη της λειτουργίας.
- Ακούτε έναν ελαφρύ συριγμό κατά τη λειτουργία;  
⇒ Αυτός ο ήχος είναι αποτέλεσμα μικροδιαστολής και μικροσυστολής του εμπρός πάνελ λόγω της αλλαγής θερμοκρασίας.
- <Στην κατάσταση Θέρμανσης> Ακούτε έναν "τσιτσιριστό" ήχο;  
⇒ Αυτός ο ήχος προκαλείται από την Αυτόματη λειτουργία απόψυξης. (Ανατρέξτε στη **σελίδα 7**.)

#### Αναδίδονται οσμές από τη μονάδα.

- Το κλιματιστικό ενδέχεται να απορροφήσει τις διάφορες οσμές που παράγονται από τα υφάσματα, τα έπιπλα ή τον καπνό τσιγάρου μέσα στον χώρο. Αυτές οι οσμές ενδέχεται να εξέλθουν κατά τη λειτουργία.

#### Από τη μονάδα βγαίνει αχνός ή ατμός.

- <Στην κατάσταση Ψύξης ή Αφύγρανσης> Παράγεται μια λεπτή αχνός, η οποία δημιουργείται από τα συμπυκνώματα που σχηματίζονται λόγω της διαδικασίας ξαφνικής ψύξης.
- <Στην κατάσταση Θέρμανσης> Αναβοσβήνει η ένδειξη [I] στην εσωτερική μονάδα;  
⇒ Σε αυτή την περίπτωση, ενδέχεται να εξέρχεται ατμός από την εξωτερική μονάδα, λόγω Αυτόματης λειτουργίας απόψυξης. (Ανατρέξτε στη **σελίδα 7**.)

#### Από την εξωτερική μονάδα βγαίνει νερό.

- <Στην κατάσταση Θέρμανσης> Ενδέχεται να βγαίνει νερό από την εξωτερική μονάδα, το οποίο παράγεται από την Αυτόματη λειτουργία απόψυξης. (Ανατρέξτε στη **σελίδα 7**.)

#### Η μονάδα λειτουργεί με τρόπο διαφορετικό από αυτόν που επιλέχτηκε στο τηλεχειριστήριο.

- Έχουν εξαντληθεί οι μπαταρίες του τηλεχειριστηρίου;  
⇒ Αντικαταστήστε τις μπαταρίες.

#### Καθυστερεί η έναρξη λειτουργίας, έπειτα από την επανεκκίνηση.

- Η τροφοδοσία ρεύματος απενεργοποιήθηκε και ενεργοποιήθηκε ξαφνικά;  
⇒ Σε αυτή την περίπτωση, ο συμπιεστής δεν θα λειτουργήσει για περίπου 3 λεπτά, ώστε να μην καεί η ασφάλεια.

Διακόψτε αμέσως τη λειτουργία και κλείστε τον ηλεκτρικό διακόπτη στις παρακάτω περιπτώσεις. Κατόπιν συμβουλευτείτε το εξουσιοδοτημένο τεχνικό προσωπικό.

- Το πρόβλημα παραμένει, παρόλο που ολοκληρώσατε αυτούς τους ελέγχους ή τη διάγνωση.
- Στην εσωτερική μονάδα, αναβοσβήνουν οι ενδείξεις [I] και [☺], ενώ η ένδειξη [☺] αναβοσβήνει γρήγορα.

**ΣΗΜΕΙΩΣΗ:** Για αντιμετώπιση προβλημάτων που σχετίζονται με τον έλεγχο μέσω ασύρματου LAN, ανατρέξτε στο εγχειρίδιο ρύθμισης για τον προσαρμογέα WLAN ή την εφαρμογή για φορητές συσκευές που είναι εγκατεστημένη στο smartphone ή στο tablet σας.

#### ■ Κατάσταση των ενδεικτικών λυχνιών

☺ : Οι οδηγίες σχετίζονται με τον έλεγχο μέσω ασύρματου LAN (προαιρετικά).

Μοτίβο φωτισμού: ☺ ☺ ☺ ☺ ☺ Αναβοσβήνει, I ☺ ☺ ☺ ☺ ☺ Οποιαδήποτε κατάσταση

Κατάσταση	Αιτίες και λύσεις	Δείτε τη σελίδα
	Αυτόματη λειτουργία απόψυξης ⇒ Περιμένετε μέχρι να ολοκληρωθεί η απόψυξη (μέγιστο 15 λεπτά).	7
	Ένδειξη φίλτρου ⇒ Καθαρίστε το φίλτρο αέρα και πραγματοποιήστε επαναφορά της ένδειξης φίλτρου.	7
	Ένδειξη κωδικού σφάλματος ⇒ Συμβουλευτείτε εξουσιοδοτημένο τεχνικό προσωπικό.	-
	Σφάλμα ρύθμισης χρονοδιακόπτη λόγω Αυτόματης επανεκκίνησης ⇒ Ρυθμίστε ξανά το ρολόι και καθορίστε τις ρυθμίσεις χρονοδιακόπτη.	7
	Δοκιμαστική λειτουργία (μόνο για εξουσιοδοτημένο προσωπικό) ⇒ Πατήστε το ☺/I για έξοδο από τη δοκιμαστική λειτουργία.	-
	Το σημείο πρόσβασης δεν έχει τροφοδοσία ρεύματος. ⇒ Ελέγξτε ότι το σημείο πρόσβασης έχει τροφοδοσία ρεύματος.	-
	Υπάρχει πιθανότητα ο προσαρμογέας WLAN να μην είναι συνδεδεμένος σωστά στο σημείο πρόσβασης. ⇒ Αποσυνδέστε την τροφοδοσία ρεύματος του κλιματιστικού (μέσω ασφαλειοδιακόπτη ή φως) και κατόπιν συνδέστε την ξανά.	8
	Γίνεται ενημέρωση του λογισμικού του προσαρμογέα WLAN.	-
	Κατά την καταχώριση του κλιματιστικού (ζεύξη του προσαρμογέα WLAN)	8
	Απαγορευμένη λειτουργία	-

#### ■ Χειροκίνητη αυτόματη λειτουργία και επαναφορά ένδειξης Φίλτρου

Μπορείτε να λειτουργείτε το κλιματιστικό με το ☺ στην εσωτερική μονάδα.

Κατάσταση	Χρόνος πίεσης	Κατάσταση ή λειτουργία
Σε λειτουργία	Περισσότερο από 3 δευτερόλεπτα	Διακοπή λειτουργίας
Διακοπή λειτουργίας	2 δευτερόλεπτα ή λιγότερο	Επαναφορά ένδειξης φίλτρου
	Περισσότερο από 3 δευτερόλεπτα και λιγότερο από 10 δευτερόλεπτα	Αυτόματη
	Περισσότερο από 10 δευτερόλεπτα (Μόνο για σκοπούς επισκευής.) (*1)	Αναγκαστική ψύξη

\*1: Για να τερματίσετε τη διαδικασία βεβαιασμένης ψύξης, πατήστε αυτό το κουμπί ή το ☺/I στο τηλεχειριστήριο.