

Περιεχόμενα

Προφυλάξεις ασφαλείας	1
Επισκόπηση και λειτουργίες εσωτερικής μονάδας	3
Επισκόπηση και λειτουργίες τηλεχειριστηρίου	4
Φροντίδα και καθαρισμός	6
Αντιμέτωπιση προβλημάτων	7

Προτού χρησιμοποιήσετε το προϊόν, διαβάστε προσεκτικά τις παρούσες οδηγίες και φυλάξτε το παρόν εγχειρίδιο, ώστε να μπορείτε να ανατρέχετε σε αυτό στο μέλλον.

Προφυλάξεις ασφαλείας

Για την αποφυγή τραυματισμού ατόμων ή την πρόκληση υλικών ζημιών, διαβάστε προσεκτικά την παρούσα ενότητα προτού χρησιμοποιήσετε το προϊόν αυτό και βεβαιωθείτε ότι τηρούνται οι ακόλουθες προφυλάξεις ασφαλείας.
Ο εσφαλμένος χειρισμός λόγω της μη τήρησης των οδηγιών μπορεί να προκαλέσει κινδύνους ή ζημιές, η σοβαρότητα των οποίων ταξινομείται ως εξής:

ΠΡΟΕΙΔΟΠΟΙΗΣΗ

Με το σήμα αυτό επισημαίνεται ότι υπάρχει κίνδυνος θανάτου ή πρόκλησης σοβαρού τραυματισμού.





 Με αυτό το σήμα επισημαίνονται οι ενέργειες που ΑΠΑΓΟΡΕΥΟΝΤΑΙ.

ΠΡΟΣΟΧΗ



Με το σήμα αυτό επισημαίνεται ότι υπάρχει κίνδυνος τραυματισμού ή πρόκλησης υλικών ζημιών.

 Με αυτό το σήμα επισημαίνονται οι ενέργειες που είναι ΥΠΟΧΡΕΩΤΙΚΕΣ.

• Explanation of symbols displayed on the indoor unit or outdoor unit.

	ΠΡΟΕΙΔΟΠΟΙΗΣΗ	Αυτό το σύμβολο σημαίνει ότι η συγκεκριμένη συσκευή χρησιμοποιεί εύφλεκτο ψυκτικό. Αν το ψυκτικό διαρρέυσει και εκτεθεί σε εξωτερική πηγή ανάφλεξης, υπάρχει κίνδυνος πυρκαγιάς.
	ΠΡΟΣΟΧΗ	Αυτό το σύμβολο σημαίνει ότι το εγχειρίδιο λειτουργίας πρέπει να διαβαστεί με προσοχή.
	ΠΡΟΣΟΧΗ	Αυτό το σύμβολο σημαίνει ότι το τεχνικό προσωπικό πρέπει να χειρίζεται τον εξοπλισμό ανατρέχοντας στο εγχειρίδιο εγκατάστασης.
	ΠΡΟΣΟΧΗ	Αυτό το σύμβολο σημαίνει ότι διατίθενται πληροφορίες, π.χ. στο εγχειρίδιο λειτουργίας ή στο εγχειρίδιο εγκατάστασης.

ΠΡΟΕΙΔΟΠΟΙΗΣΗ

-  Το προϊόν δεν περιέχει εξαρτήματα που μπορούν να συντηρηθούν από τον χρήστη. Συμβουλευστε πάντοτε εξουσιοδοτημένο τεχνικό προσωπικό για την επισκευή, την εγκατάσταση και την μετεγκατάσταση του προϊόντος αυτού. Η μη ενδεδειγμένη εγκατάσταση ή ο μη ενδεδειγμένος χειρισμός μπορούν να προκαλέσουν διαρροή, ηλεκτροπληξία ή πυρκαγιά.
- Σε περίπτωση που εμφανιστεί κάποια δυσλειτουργία, όπως οσμή καμένου, διακόψτε αμέσως τη λειτουργία του κλιματιστικού και αποσυνδέστε πλήρως την τροφοδοσία ρεύματος, κλείνοντας το διακόπτη ηλεκτρικού κυκλώματος ή αποσυνδέοντας το βύσμα από την πρίζα. Στη συνέχεια συμβουλευθείτε εξουσιοδοτημένο τεχνικό προσωπικό εξουσιοδοτημένο τεχνικό προσωπικό.
- Λάβετε τα απαραίτητα μέτρα, ώστε να μην υποστεί ζημία το καλώδιο τροφοδοσίας. Αν έχει υποστεί ζημία, θα πρέπει να αντικατασταθεί αποκλειστικά από εξουσιοδοτημένο τεχνικό προσωπικό.
- Σε περίπτωση διαρροής ψυκτικού, βεβαιωθείτε ότι αυτό δεν θα καταλήξει κοντά σε εστίες φωτιάς ή τυχόν εύφλεκτα υλικά και συμβουλευθείτε εξουσιοδοτημένο τεχνικό προσωπικό.
- Σε περίπτωση καταιγίδας ή όταν υπάρχει ενδεχόμενο αστραπών, απενεργοποιήστε το κλιματιστικό μέσω του τηλεχειριστηρίου και αποφύγετε την επαφή με το προϊόν ή με την παροχή ρεύματος για να αποφύγετε ενδεχόμενους κινδύνους από ηλεκτρικές εκκενώσεις.
- Η συσκευή πρέπει να φυλάσσεται σε έναν χώρο χωρίς συνεχή λειτουργία πηγών ανάφλεξης (για παράδειγμα, ακάλυπτη φλόγα, ή συσκευή αερίου ή ηλεκτρική θερμάστρα σε λειτουργία).
- Η συσκευή πρέπει να φυλάσσεται σε έναν χώρο με καλό αερισμό.
- Να έχετε υπόψη ότι τα ψυκτικά μέσα ενδέχεται να είναι άοσμα.
- Η συσκευή πρέπει να φυλάσσεται με τρόπο ώστε να αποτρέπεται η πρόκληση μηχανικών βλαβών.
- Η απόρριψη του προϊόντος πρέπει να γίνεται σωστά, σύμφωνα με τους ισχύοντες εθνικούς ή τοπικούς κανονισμούς.
- Κατά τη μεταφορά ή την αλλαγή θέσης της εσωτερικής μονάδας, οι σωλήνες πρέπει να καλύπτονται με το στήριγμα αγκίστρωσης σε τοίχο για προστασία. Μην μετακινείτε τη συσκευή κρατώντας τους σωλήνες της εσωτερικής μονάδας. (Το φορτίο που εφαρμόζεται στις ενώσεις των σωλήνων ενδέχεται να προκαλέσει τη διαρροή εύφλεκτου αερίου κατά τη λειτουργία.)
- Η συσκευή αυτή δεν προορίζεται για χρήση από άτομα (συμπεριλαμβανομένων των παιδιών) με μειωμένες σωματικές, αισθητήριες ή διανοητικές ικανότητες ή από άτομα που στερούνται εμπειρίας ή γνώσης, εκτός αν τα άτομα αυτά βρίσκονται υπό την επίβλεψη ή έχουν λάβει οδηγίες που αφορούν στη χρήση της συσκευής από άτομο που είναι υπεύθυνο για την ασφάλειά τους. Φροντίστε για την επίβλεψη των παιδιών, ώστε να διασφαλίζεται ότι δεν θα χρησιμοποιήσουν τη συσκευή ως παιχνίδι.
-  Μην ενεργοποιείτε και μην απενεργοποιείτε το προϊόν αυτό είτε συνδέοντας ή αποσυνδέοντας το βύσμα του καλωδίου τροφοδοσίας είτε ανοίγοντας ή κλείνοντας το διακόπτη κυκλώματος.
- Μην χρησιμοποιείτε εύφλεκτα αέρια κοντά στο προϊόν.
- Αποφεύγετε την απευθείας έκθεσή σας για πολλές ώρες στο ψυχρό ρεύμα αέρα.
- Μη βάζετε τα δάχτυλά σας ή άλλα αντικείμενα στη θύρα εξόδου, στο ανοικτό πλαίσιο ή στη σχάρα εισαγωγής αέρα.
- Μη χειρίζεστε το προϊόν με υγρά χέρια.
- Μην εγκαθιστάτε τη μονάδα σε χώρους όπου υπάρχουν ορυκτέλαια, όπως σε εργοστάσια, ή μεγάλη ποσότητα από χυμένα λάδια ή ατμούς, όπως σε κουζίνες.
- Μην χρησιμοποιείτε άλλα μέσα για να επιταχύνετε τη διαδικασία αποπαιγώπισης ή για τον καθαρισμό της συσκευής, εκτός από τα συνιστώμενα από τον κατασκευαστή.
- Δε επιτρέπεται η διάτρηση ή καύση.

Προφυλάξεις ασφαλείας (συνέχεια)

ΠΡΟΣΟΧΗ

- Να αερίζετε περιστασιακά τον χώρο κατά τη διάρκεια της χρήσης.
- Θέτετε σε λειτουργία τη μονάδα, μόνο εφόσον τα φίλτρα αέρα είναι εγκατεστημένα.
- Βεβαιωθείτε ότι δεν υπάρχει ηλεκτρονικός εξοπλισμός σε απόσταση μικρότερη του 1 μέτρου (40 ίντσες) από την εσωτερική ή την εξωτερική μονάδα.
- Να αποσυνδέετε κάθε παροχή ρεύματος όταν δεν χρησιμοποιείτε το προϊόν για μεγάλα χρονικά διαστήματα.
- Μετά από μεγάλες περιόδους χρήσης, ζητήστε να ελεγχθεί η στερέωση της εσωτερικής μονάδας για να διασφαλίσετε ότι δεν υπάρχει κίνδυνος πτώσης του προϊόντος.
- Όταν το προϊόν χρησιμοποιείται σε δωμάτιο με βρέφη, παιδιά, ηλικιωμένους ή ασθενείς, η κατεύθυνση ροής του αέρα και η θερμοκρασία του δωματίου θα πρέπει να επιλέγονται με προσοχή.
- Η ροή του αέρα δεν θα πρέπει να κατευθύνεται σε τζακία ή συσκευές θέρμανσης.
- Μη φράσσετε και μην καλύπτετε τη σχάρα εισαγωγής αέρα και τη θύρα εξόδου.
- Μην ασκείτε μεγάλη πίεση στα πτερύγια του ψυγείου.
- Μην ανεβαίνετε επάνω στο κλιματιστικό και μην κρεμάτε ή τοποθετείτε αντικείμενα πάνω του.
- Μην τοποθετείτε οποιαδήποτε ηλεκτρικά προϊόντα ή οικιακά αντικείμενα κάτω από το προϊόν.
- Η συμπύκνωση υγρασίας που τυχόν θα στάξει από το προϊόν μπορεί να τα υγράνει και να προκαλέσει ζημιά ή δυσλειτουργία στα υπάρχοντά σας.
- Μην εκθέτετε το προϊόν απευθείας σε νερό.
- Μην χρησιμοποιείτε το προϊόν για συντήρηση τροφίμων, φυτών, ζώων, συσκευών ακριβείας, έργων τέχνης ή άλλων αντικειμένων. Ενδέχεται να υπάρχουν αρνητικές επιπτώσεις στα χαρακτηριστικά ή στην ποιότητα αυτών των αντικειμένων.
- Μην εκθέτετε ζώα ή φυτά σε απευθείας επαφή με τη ροή του αέρα.
- Μην πίνετε το νερό που αποστραγγίζεται από το κλιματιστικό.
- Μην τραβάτε το καλώδιο τροφοδοσίας ρεύματος για να αποσυνδέσετε το φως.
- Κατά τη συντήρηση του προϊόντος, μην αγγίζετε τα αλουμινένια πτερύγια ή τον εναλλάκτη θερμότητας που είναι ενσωματωμένα στο προϊόν για να αποφύγετε ενδεχόμενο τραυματισμό.
- Μην στέκεστε σε ασταθή σκαλοπάτια όταν χειρίζεστε ή καθαρίζετε το προϊόν. Μπορεί να αναποδογυρίσουν και να προκληθεί τραυματισμός.

Αυτό το προϊόν περιέχει φθοριούχα αέρια θερμοκηπίου.

Βοηθητικά εξαρτήματα εσωτερικής μονάδας

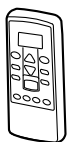

Τηλεχειριστήριο



Βάση στήριξης τηλεχειριστηρίου



Βίδες διάνοιξης σπειρώματος

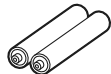

Μπαταρίες

ΠΡΟΕΙΔΟΠΟΙΗΣΗ

- Φροντίστε ώστε τα βρέφη και τα μικρά παιδιά να μην καταπιούν κατά λάθος τις μπαταρίες.

Εγκατάσταση βάσης στήριξης τηλεχειριστηρίου

1

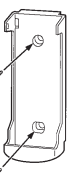

Βίδες

2

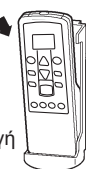

Εισαγωγή

3



Ολίσθηση προς τα επάνω

Φόρτιση μπαταρίας (AAA/R03/LR03 × 2)

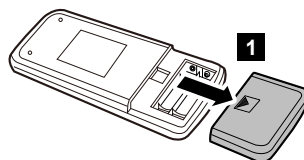

1

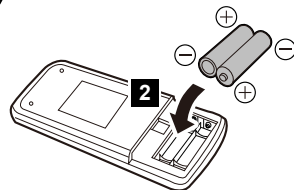

2

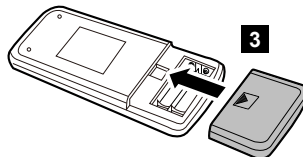

3

ΣΗΜΕΙΩΣΕΙΣ:

- Χρησιμοποιείτε μόνο το συγκεκριμένο τύπο μπαταριών.
- Μην αναμειγνύετε μπαταρίες διαφορετικών τύπων ή καινούργιες και χρησιμοποιημένες μπαταρίες.
- Μπορείτε να χρησιμοποιήσετε τις μπαταρίες για 1 χρόνο περίπου σε κανονική χρήση.
- Αν η εμβέλεια του τηλεχειριστηρίου μειωθεί σημαντικά, αντικαταστήστε τις μπαταρίες και πατήστε [RESET].

Επισκόπηση και λειτουργίες εσωτερικής μονάδας

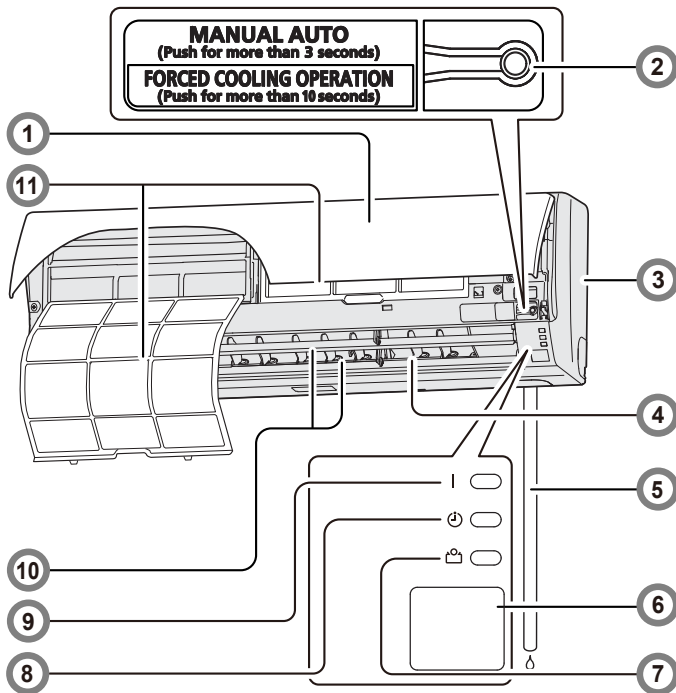

1 Σχάρα εισαγωγή αέρα

Πριν θέσετε τη συσκευή σε λειτουργία, βεβαιωθείτε ότι η σχάρα εισαγωγής αέρα έχει κλείσει πλήρως. Αν η σχάρα εισαγωγής αέρα δεν έχει κλείσει πλήρως, ενδέχεται να επηρεαστεί η ορθή λειτουργία ή η απόδοση του προϊόντος.

2 Κουμπί [MANUAL AUTO]

Χρησιμοποιείτε το κουμπί αυτό, όταν δεν γνωρίζετε που βρίσκεται το τηλεχειριστήριο ή το τηλεχειριστήριο δεν λειτουργεί σωστά.

Κατάσταση	Ενέργεια	Κατάσταση λειτουργίας
Σε λειτουργία	Πατήστε το κουμπί για περισσότερα από 3 δευτερόλεπτα.	Διακοπή λειτουργίας
Διακοπή λειτουργίας	Πατήστε το κουμπί για περισσότερα από 3 και λιγότερα από 10 δευτερόλεπτα.	Αυτοματο
	Πατήστε το κουμπί για περισσότερα από 10 δευτερόλεπτα. (Μόνο για σκοπούς επισκευής.*)	Αναγκαστική ψύξη
Μετά τον καθαρισμό	Πατήστε το κουμπί για λιγότερα από 3 δευτερόλεπτα.	Επαναφορά ένδειξης φίλτρου

*: Για να διακόψετε τη διαδικασία βεβαιωμένης ψύξης, πατήστε αυτό το κουμπί ή το [START/STOP] στο τηλεχειριστήριο.

3 Μπροστινό πλαίσιο

4 Περσίδα οριζόντιας ροής αέρα

ΠΡΟΣΟΧΗ

Προτού ρυθμίσετε την κατεύθυνση οριζόντιας ροής του αέρα, βεβαιωθείτε ότι έχει διακοπεί η λειτουργία της περσίδας κάθετης ροής αέρα.

Προσαρμόστε τα δύο κουμπιά με το χέρι.

5 Σωλήνας αποστράγγισης

6 Δέκτης σήματος τηλεχειριστηρίου

ΠΡΟΣΟΧΗ

Για την ορθή μετάδοση των σημάτων ανάμεσα από το τηλεχειριστήριο προς την εσωτερική μονάδα, φροντίστε ώστε ο δέκτης σήματος να βρίσκεται μακριά από τα εξής:

- Απευθείας ηλιακή ακτινοβολία ή άλλη ισχυρή πηγή φωτός
- Επίπεδη οθόνη τηλεόρασης

Το σήμα ενδέχεται να μην μεταδίδεται σωστά σε χώρους όπου υπάρχουν λαμπτήρες φθορισμού άμεσης έναυσης, όπως λαμπτήρες με μετασχηματιστή. Σε αυτές τις περιπτώσεις, συμβουλευθείτε το κατάστημα από το οποίο αγοράσατε το προϊόν.

7 [E] Ενδεικτική λυχνία Οικονομίας (πράσινη)

Ανάβει, όταν είναι ενεργοποιημένη η λειτουργία Οικονομίας.

8 [D] Ενδεικτική λυχνία Χρονοδιακόπτη (πορτοκαλί)

Ανάβει, όταν είναι ενεργοποιημένη η λειτουργία Χρονοδιακόπτη, και αναβοσβήνει αργά, σε περίπτωση που εντοπιστεί σφάλμα ρύθμισης του χρονοδιακόπτη.

Για το σφάλμα ρύθμισης του χρονοδιακόπτη, ανατρέξτε στη "Λειτουργία αυτόματης επανεκκίνησης" στη σελίδα 5.

9 [I] Ενδεικτική λυχνία Λειτουργίας (πράσινη)

Ανάβει, όταν το κλιματιστικό βρίσκεται σε κανονική λειτουργία, και αναβοσβήνει αργά, όταν το κλιματιστικό βρίσκεται σε αυτόματη λειτουργία απόψυξης.

10 Περσίδα κάθετης ροής αέρα

Κάθε φορά που πατάτε [SET] στο τηλεχειριστήριο, η γωνία της περσίδας κατακόρυφης ροής αέρα αλλάζει ως εξής:

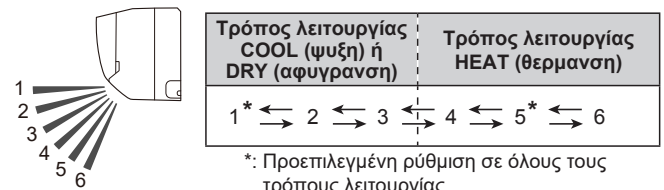

*: Προεπιλεγμένη ρύθμιση σε όλους τους τρόπους λειτουργίας.

- Μην προσαρμόζετε την περσίδα με το χέρι.
- Κατά την έναρξη της λειτουργίας AUTO (αυτοματο) ή HEAT (θερμανση), ενδέχεται να παραμείνει στη θέση 1 για ορισμένο χρονικό διάστημα, για λόγους προσαρμογής.
- Αν ρυθμίσετε τη γωνία στις θέσεις 4-6 για περισσότερα από 30 λεπτά στον τρόπο λειτουργίας COOL (ψύξη) ή DRY (αφυγρανση), ενδέχεται να επιστρέψει αυτόματα στη θέση 3. Στον τρόπο λειτουργίας COOL (ψύξη) ή DRY (αφυγρανση), αν η γωνία είναι ρυθμισμένη στις θέσεις 4-6 για πολλές ώρες, ενδέχεται να σχηματιστούν συμπυκνώματα και οι σταγόνες ενδέχεται να βρέξουν τα αντικείμενά σας.

11 Φίλτρο αέρα

»» Βλ. σελίδα 6

Επισκόπηση και λειτουργίες τηλεχειριστηρίου

ΠΡΟΣΟΧΗ

- Για να αποφευχθεί ο κίνδυνος δυσλειτουργίας ή βλάβης στο τηλεχειριστήριο:
 - Τοποθετείτε το τηλεχειριστήριο σε σημείο όπου δεν εκτίθεται σε άμεση ηλιακή ακτινοβολία ή υπερβολική θερμότητα.
 - Αφαιρείτε τις μπαταρίες, αν δεν σκοπεύετε να χρησιμοποιήσετε το προϊόν για μεγάλο χρονικό διάστημα.
 - Αφαιρείτε αμέσως τις μπαταρίες που έχουν εξαντληθεί και απορρίπτετέ τις σύμφωνα με τη νομοθεσία και τους κανονισμούς που ισχύουν στην περιοχή σας.
- Αν διαρρεύσει υγρό μπαταρίας και έρθει σε επαφή με το δέρμα, τα μάτια ή το στόμα σας, ξεπλύνετε αμέσως με άφθονο καθαρό νερό και συμβουλευθείτε το γιατρό σας.
- Αν υπάρχουν εμπόδια, όπως κουρτίνες ή τοίχοι, ανάμεσα στο τηλεχειριστήριο και την εσωτερική μονάδα, ενδέχεται να επηρεαστεί η ορθή μετάδοση των σημάτων.
- Αποφεύγετε τα δυνατά χτυπήματα στο τηλεχειριστήριο.
- Μη ρίχνετε νερό πάνω στο τηλεχειριστήριο.
- Μην επιχειρείτε την επαναφόρτιση άδειων μπαταριών.
- Μην χρησιμοποιείτε επαναφορτισμένες μπαταρίες ξηρών στοιχείων.

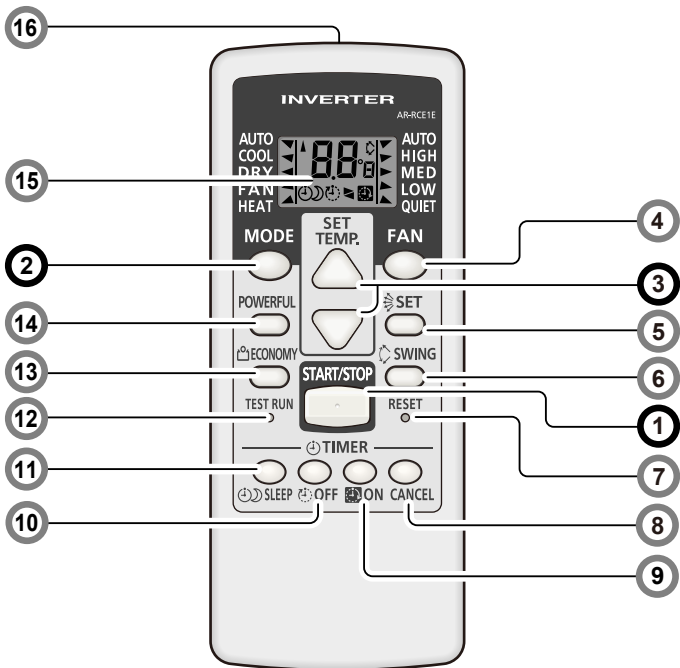

Μπορείτε να ξεκινήσετε γρήγορα τη λειτουργία ακολουθώντας 3 βήματα:

1 Κουμπί [START/STOP]

2 Κουμπί [MODE]

Αλλάζει την κατάσταση λειτουργίας με την ακόλουθη σειρά.
 → AUTO → COOL → DRY → FAN → HEAT
 (αυτοματο) (ψυξη) (αφυγρανση) (ανεμιστηρας) (θερμανση)

Σημειώσεις για την κατάσταση λειτουργίας HEAT (θερμανση):

- Κατά την έναρξη λειτουργίας, η εσωτερική μονάδα λειτουργεί με πολύ χαμηλή ταχύτητα ανεμιστήρα για περίπου 3-5 λεπτά για λόγους προετοιμασίας και στη συνέχεια μεταβαίνει στην επιλεγμένη ταχύτητα ανεμιστήρα.
- Η Αυτόματη λειτουργία απόψυξης παρακάμπτει τη λειτουργία θέρμανσης, όταν χρειάζεται.

Σημειώσεις για την κατάσταση λειτουργίας COOL (ψυξη):

Ο ανεμιστήρας της εσωτερικής μονάδας μπορεί κατά διαστήματα να σταματά ώστε να πραγματοποιεί έλεγχο ανεμιστήρα εσωτερικής μονάδας για εξοικονόμηση ενέργειας που επιτρέπει οικονομική λειτουργία σταματώντας την περιστροφή του ανεμιστήρα της εσωτερικής μονάδας όταν είναι σταματημένη η εξωτερική μονάδα. Στις αρχικές ρυθμίσεις, αυτή η λειτουργία είναι ενεργοποιημένη. Για να απενεργοποιήσετε αυτή τη λειτουργία, συμβουλευτείτε τον τεχνικό εγκατάστασης ή εξουσιοδοτημένο τεχνικό προσωπικό.

Ακόμα και εάν αλλάξει η ρύθμιση, εάν η ταχύτητα του ανεμιστήρα είναι ορισμένη στο "AUTO" (αυτοματο) στη λειτουργία COOL (ψυξη) ή DRY (αφυγρανση), αυτή η λειτουργία συνεχίζει για να καταστήσει τη διασπορά της ανακυκλωμένης εσωτερικής υγρασίας.

3 Κουμπί [SET TEMP.] (θερμοκρασία)

Ορίστε την επιθυμητή θερμοκρασία.

Εύρος ρύθμισης θερμοκρασίας	
AUTO (αυτοματο)	18–30 °C
COOL (ψυξη)/DRY (αφυγρανση)	18–30 °C
HEAT (θερμανση)	16–30 °C

*: Δεν μπορείτε να ορίσετε συγκεκριμένη θερμοκρασία στην κατάσταση λειτουργίας FAN (ανεμιστηρας).

4 Κουμπί [FAN]

Ελέγχει την ταχύτητα του ανεμιστήρα.

→ AUTO → HIGH → MED → LOW → QUIET
 (αυτοματο) (υψηλη) (μετρια) (χαμηλη) (αθουρβο)

- Όταν είναι επιλεγμένο το AUTO (αυτοματο), η ταχύτητα του ανεμιστήρα ρυθμίζεται αυτόματα, ανάλογα με την κατάσταση λειτουργίας.

5 Κουμπί [SET]

Ρυθμίζει την κάθετη ροή του αέρα.

6 Κουμπί [SWING]

Ενεργοποιεί ή διακόπτει την αυτόματη ταλάντευση της περσίδας κάθετης ροής αέρα.

- Κάθε φορά που πατάτε το κουμπί, η περσίδα κάθετης ροής αέρα ταλαντεύεται ως εξής:

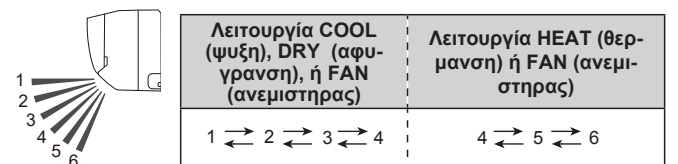

ΣΗΜΕΙΩΣΕΙΣ:

- Η λειτουργία Ταλάντευση ενδέχεται να διακοπεί προσωρινά όταν ο ανεμιστήρας στην εσωτερική μονάδα περιστρέφεται σε πολύ χαμηλή ταχύτητα ή έχει σταματήσει.
- Στην κατάσταση FAN (ανεμιστήρας), το εύρος ταλάντωσης στις επιλογές 1 ↔ 4 ή 4 ↔ 6 επιλέγεται ανάλογα με τη διεύθυνση ροής αέρα που είχε οριστεί πριν από την έναρξη της λειτουργίας Ταλάντωσης.

7 Κουμπί [RESET]

Να πατάτε το [RESET] μαλακά και στη σωστή κατεύθυνση χρησιμοποιώντας τη μύτη ενός στυλό διαρκείας ή κάποιο άλλο μικρό αντικείμενο, όπως βλέπετε σε αυτήν την εικόνα.



8 Κουμπί [TIMER CANCEL]

Ακυρώνει την τιμή χρονοδιακόπτη που έχει οριστεί.

9 Κουμπί [ON TIMER]

Κάθε φορά που πατάτε το κουμπί, η ώρα αλλάζει ως εξής:



- Ορίστε την ώρα ενόσω αναβοσβήνει η ένδειξη [ON] στην οθόνη του τηλεχειριστηρίου.

10 Κουμπί [OFF TIMER]

Κάθε φορά που πατάτε το κουμπί, η ώρα αλλάζει ως εξής:

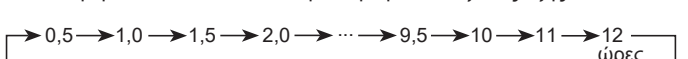

- Ορίστε την ώρα ενόσω αναβοσβήνει η ένδειξη [OFF] στην οθόνη του τηλεχειριστηρίου.



*: Επιλέξτε την επιθυμητή ρύθμιση εντός περίπου 3 δευτερολέπτων, στα οποία η ένδειξη σταματά να αναβοσβήνει.

! : Μπορείτε να χειριστείτε το συγκεκριμένο κουμπί, μόνο όταν το κλιματιστικό είναι ενεργοποιημένο.

Επισκόπηση και λειτουργίες τηλεχειριστηρίου (συνέχεια)

Προγραμματισμός χρονοδιακόπτη (συνδυασμένη χρήση χρονοδιακόπτη On και Off)

Μπορείτε να ενσωματώνετε τις λειτουργίες χρονοδιακόπτη On-Off ή Off-On με τον εξής τρόπο:

	<p>Ρυθμίστε πρώτα τον χρονοδιακόπτη On. Στη συνέχεια ρυθμίστε το χρονοδιακόπτη Off και το κλιματιστικό ξεκινά τη λειτουργία του κατά την ώρα που ορίστηκε με το χρονοδιακόπτη On.</p>
	<p>Ρυθμίστε πρώτα τον χρονοδιακόπτη Off. Στη συνέχεια ρυθμίστε το χρονοδιακόπτη On και το κλιματιστικό διακόπτει τη λειτουργία του κατά την ώρα που ορίστηκε με το χρονοδιακόπτη Off.</p>

Ο χρονοδιακόπτης που έχει ρυθμιστεί αργότερα ξεκινά την αντίστροφη μέτρηση, αφού ολοκληρωθεί η αντίστροφη μέτρηση του προηγούμενου χρονοδιακόπτη.

ΣΗΜΕΙΩΣΕΙΣ:

Αν αλλάξετε την τιμή του χρονοδιακόπτη, αφού ρυθμιστεί ο προγραμματισμός χρονοδιακόπτη, η αντίστροφη μέτρηση του χρονοδιακόπτη θα επανέλθει σε αυτή τη χρονική στιγμή.

11 Κουμπί [SLEEP TIMER] *

Κάθε φορά που πατάτε το κουμπί, η ώρα αλλάζει ως εξής:



- Ορίστε την ώρα ενόσω αναβοσβήνει η ένδειξη [] στην οθόνη του τηλεχειριστηρίου.
Για να επαναλάβετε το χρονοδιακόπτη, πατήστε το κουμπί, όταν δεν εμφανίζεται η ένδειξη.

Για να μπορείτε να κοιμάστε άνετα και να μην ζεσταίνεστε ή να μην κρυώνετε υπερβολικά κατά τη διάρκεια του ύπνου, ο χρονοδιακόπτης Υπνος ελέγχει αυτόματα τη θερμοκρασία σύμφωνα με την ώρα που έχει οριστεί, με τον εξής τρόπο. Το κλιματιστικό απενεργοποιείται πλήρως, αφού παρέλθει ο χρόνος που έχει οριστεί.

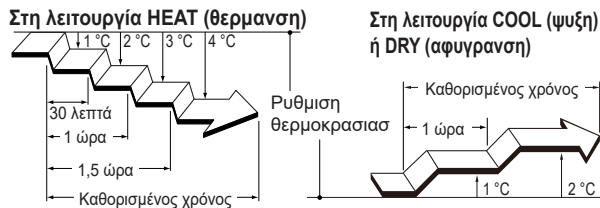

Σημείωση για τις ρυθμίσεις χρονοδιακόπτης:

Τυχόν προβλήματα στην τροφοδοσία ρεύματος, όπως διακοπή ρεύματος ή κλείσιμο του διακόπτη κυκλώματος, δημιουργούν σφάλμα στη λειτουργία του εσωτερικού ρολογιού. Σε αυτήν την περίπτωση, αναβοσβήνει [] στην εσωτερική μονάδα και θα πρέπει να ορίσετε εκ νέου τη ρύθμιση.

12 Κουμπί [TEST RUN] *

Χρησιμοποιείται μόνο για τον πρώτο έλεγχο κατά την εγκατάσταση της μονάδας. Μην πατάτε το κουμπί αυτό κατά την κανονική χρήση του προϊόντος, διότι θα προκληθεί εσφαλμένη λειτουργία.

- Κατά τη δοκιμαστική λειτουργία, [I] και [] αναβοσβήνουν ταυτόχρονα.
- Για να τερματίσετε τη δοκιμαστική λειτουργία σε περίπτωση που ξεκίνησε κατά λάθος, θα πρέπει να απενεργοποιήσετε το κλιματιστικό πατώντας [START/STOP].

13 Κουμπί [ECONOMY] *

Εκκινεί ή τερματίζει τη λειτουργία Οικονομίας, η οποία μειώνει την κατανάλωση ηλεκτρικής ενέργειας περισσότερο από άλλες λειτουργίες ρυθμίζοντας συντηρητικά τη θερμοκρασία του χώρου.

- Όταν πατάτε το κουμπί, ανάβει [] στην εσωτερική μονάδα.
- Στη λειτουργία COOL (ψυξη), η θερμοκρασία δωματίου ρυθμίζεται λίγους βαθμούς υψηλότερα από την ορισθείσα θερμοκρασία.
Στη λειτουργία HEAT (θέρμανση), η θερμοκρασία δωματίου ρυθμίζεται λίγους βαθμούς χαμηλότερα από την ορισθείσα θερμοκρασία.
- Ειδικά στη λειτουργία COOL, μπορείτε να επιτύχετε καλύτερη αφύγρανση χωρίς να μειώνεται σημαντικά η θερμοκρασία δωματίου.

ΣΗΜΕΙΩΣΕΙΣ:

- Στη λειτουργία COOL (ψυξη) ή HEAT (θέρμανση), η μέγιστη απόδοση ανέρχεται περίπου στο 70 % της συνθημομένης λειτουργίας του κλιματιστικού.
- Η λειτουργία αυτή δεν μπορεί να εκτελεστεί κατά την παρακολούθηση θερμοκρασίας από τη λειτουργία AUTO (αυτοματο).

14 Κουμπί [POWERFUL] * |

Εκκινεί τη λειτουργία Ισχυρή, η οποία επιτρέπει ταχεία ψύξη ή θέρμανση του χώρου.

Όταν πατάτε το κουμπί για να ξεκινήσει η λειτουργία Powerful, από την εσωτερική μονάδα ακούγονται 2 σύντομοι ήχοι.

Η λειτουργία Ισχυρή απενεργοποιείται αυτόματα στις εξής περιπτώσεις:

- Η θερμοκρασία είναι ίδια με εκείνη που έχει οριστεί στη ρύθμιση θερμοκρασίας στις λειτουργίες COOL (ψυξη), DRY (αφυγρανση) ή HEAT (θέρμανση).
- Πέρασαν 20 λεπτά από την ενεργοποίηση της κατάστασης λειτουργίας Ισχυρή.

Ακόμη και στις παραπάνω περιπτώσεις, η λειτουργία Ισχυρή δεν θα απενεργοποιηθεί αυτόματα πριν περάσει ένα συγκεκριμένο χρονικό διάστημα.

ΣΗΜΕΙΩΣΕΙΣ:

- Η κατεύθυνση της ροής του αέρα και η ταχύτητα του ανεμιστήρα ελέγχονται αυτόματα.
- Αυτή η λειτουργία δεν μπορεί να χρησιμοποιηθεί ταυτόχρονα με τη λειτουργία Οικονομίας.

Για να επιστρέψετε στην κανονική λειτουργία, πατήστε ξανά το κουμπί. Από την εσωτερική μονάδα ακούγονται 1 σύντομοι ήχοι.

15 Οθόνη τηλεχειριστηρίου

Στην ενότητα αυτή περιγράφονται όλες οι πιθανές ενδείξεις που εμφανίζονται στην οθόνη. Στην πραγματική λειτουργία, η οθόνη συνδέεται με τη λειτουργία του κουμπιού και εμφανίζει μόνο τις απαραίτητες ενδείξεις για κάθε ρύθμιση.

16 Πομπός σήματος

Στοχεύστε προς τον δέκτη σήματος της εσωτερικής μονάδας.

- Η ένδειξη μετάδοσης σήματος [] στην οθόνη του τηλεχειριστηρίου υποδεικνύει ότι μεταδίδεται σήμα από το τηλεχειριστήριο.
- Η εμβέλεια λειτουργίας ανέρχεται σε περίπου 7 m.
- Αν το σήμα μεταδοθεί σωστά, θα ακουστεί ένας ήχος. Αν δεν ακουστεί ήχος, πατήστε ξανά το κουμπί στο τηλεχειριστήριο.

Αυτόματη λειτουργία απόψυξης

Όταν η εξωτερική θερμοκρασία είναι υπερβολικά χαμηλή με υψηλή υγρασία, ενδέχεται να σχηματιστεί παγετός στην εξωτερική μονάδα κατά τη λειτουργία θέρμανσης, ο οποίος ενδέχεται να μειώσει την απόδοση του προϊόντος. Για προστασία έναντι του παγετού, το κλιματιστικό διαθέτει λειτουργία αυτόματης απόψυξης που ελέγχεται με μικροϋπολογιστή. Αν σχηματιστεί πάγος, το κλιματιστικό θα σταματήσει να λειτουργεί προσωρινά και το κύκλωμα απόψυξης θα λειτουργήσει για λίγο (μέγιστο 15 λεπτά). Κατά τη διάρκεια αυτής της διαδικασίας αναβοσβήνει [I] στην εσωτερική μονάδα. Αν σχηματιστεί παγετός στην εξωτερική μονάδα μετά τη λειτουργία θέρμανσης, η εξωτερική μονάδα θα τεθεί αυτόματα εκτός λειτουργίας μετά από λίγα λεπτά. Στη συνέχεια αρχίζει η αυτόματη λειτουργία απόψυξης.

Λειτουργία αυτόματης επανεκκίνησης

Σε περίπτωση προβλήματος στην τροφοδοσία, όπως π.χ. σε διακοπή ρεύματος, το κλιματιστικό τίθεται εκτός λειτουργίας. Όμως επανενεργοποιείται αυτόματα και συνεχίζει την προηγούμενη λειτουργία, μόλις επανέλθει η τροφοδοσία ρεύματος.

Αν υπάρξει διακοπή ρεύματος, αφού ρυθμίσετε το χρονοδιακόπτη, μηδενίζεται η αντίστροφη μέτρηση του χρονοδιακόπτη. Μετά την αποκατάσταση της τροφοδοσίας ρεύματος, αναβοσβήνει [] στην εσωτερική μονάδα, ενημερώνοντάς σας ότι παρουσιάστηκε κάποιο σφάλμα στον χρονοδιακόπτη. Σε αυτήν την περίπτωση, ρυθμίστε εκ νέου το χρονοδιακόπτη στο χρόνο που επιθυμείτε.

Δυσλειτουργίες που προκαλούνται από άλλες ηλεκτρικές συσκευές:

Η χρήση άλλων ηλεκτρικών συσκευών, όπως μιας ηλεκτρικής ξυριστικής μηχανής ή η παρουσία στο χώρο ενός ασύρματου ραδιοφώνου, ενδέχεται να προκαλέσει δυσλειτουργία του κλιματιστικού. Αν αντιμετωπίσετε μια τέτοια δυσλειτουργία, κλείστε μία φορά το διακόπτη κυκλώματος. Στη συνέχεια ανοίξτε τον εκ νέου και θέστε το κλιματιστικό σε λειτουργία χρησιμοποιώντας το τηλεχειριστήριο.

Φροντίδα και καθαρισμός

ΠΡΟΣΟΧΗ

- Πριν καθαρίσετε το προϊόν, βεβαιωθείτε ότι είναι απενεργοποιημένο και ότι έχετε αποσυνδέσει την τροφοδοσία ρεύματος.
- Πριν θέσετε τη συσκευή σε λειτουργία, βεβαιωθείτε ότι η σχάρα εισαγωγής αέρα έχει κλείσει πλήρως. Αν η σχάρα εισαγωγής αέρα δεν έχει κλείσει πλήρως, ενδέχεται να επηρεαστεί η ορθή λειτουργία ή η απόδοση του κλιματιστικού.
- Μην αγγίζετε τα πτερύγια αλουμινίου του εναλλάκτη θερμότητας που είναι ενσωματωμένοι στην εσωτερική μονάδα, ώστε να αποφύγετε ενδεχόμενο τραυματισμό κατά τη συντήρηση της μονάδας.
- Μην εκθέτετε την εσωτερική μονάδα σε υγρά εντομοκτόνα ή σπρέι μαλλιών.
- Μην πατάτε σε ολισθηρές, ανομοιόμορφες ή ασταθείς επιφάνειες όταν συντηρείτε τη μονάδα.

Καθημερινή φροντίδα

Όταν καθαρίζετε την εσωτερική μονάδα, λαμβάνετε υπόψη τα εξής:

- Μη χρησιμοποιείτε νερό ή θερμοκρασία του οποίου είναι υψηλότερη από 40 °C.
- Μη χρησιμοποιείτε ισχυρά καθαριστικά ή πτηνικά διαλύματα, όπως βενζίνη ή διαλυτικό.
- Σκουπίστε απαλά τη μονάδα με ένα μαλακό πανί.

Καθαρισμός των φίλτρων αέρα

Βεβαιωθείτε ότι εκτελείται καθαρισμός των φίλτρων αέρα σε τακτά χρονικά διαστήματα, προκειμένου να αποφευχθεί ο κίνδυνος μείωσης της απόδοσης του προϊόντος.

Αν τα φίλτρα αέρα είναι φραγμένα με σκόνη, μειώνεται η απόδοση του προϊόντος και ενδέχεται να μειωθεί η ροή του αέρα ή να αυξηθεί ο θόρυβος λειτουργίας.

Καθαρίζετε τα φίλτρα αέρα μία φορά κάθε 2 εβδομάδες, σε κανονικές συνθήκες λειτουργίας.

- 1 Ανοίξτε τη σχάρα εισαγωγής αέρα στην κατεύθυνση του βέλους.

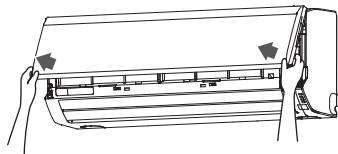

- 2 Τραβήξτε προς τα πάνω τη λαβή του φίλτρου, προς την κατεύθυνση του βέλους και απελευθερώστε τα 2 άγκιστρα.

Στη συνέχεια, τραβήξτε το φίλτρο με προσεκτικές κινήσεις προς τα έξω, σύροντάς το προς τα κάτω.

Λαβή Φίλτρο αέρα (αριστερά και δεξιά)

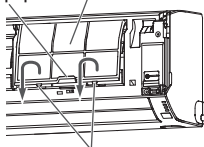

Άγκιστρα (δύο θέσεις)

- 3 Αφαιρέστε τη σκόνη με τη βοήθεια ηλεκτρικής σκούπας ή πλύνοντας το φίλτρο.

Όταν πλένετε το φίλτρο, χρησιμοποιείτε ουδέτερο καθαριστικό οικιακής χρήσης και ζεστό νερό.

Ξεπλύνετε καλά το φίλτρο και αφήστε το να στεγνώσει πλήρως σε σκιερό μέρος προτού το επανατοποθετήσετε.

- 4 Τοποθετήστε το φίλτρο αέρα ευθυγραμμίζοντας και τις δύο πλευρές του φίλτρου με το πάνελ.

ΣΗΜΕΙΩΣΕΙΣ:

Βεβαιωθείτε ότι τα 2 άγκιστρα έχουν ασφαλίσει με στέρεο τρόπο στις οπές οδήγησης στο πλαίσιο.

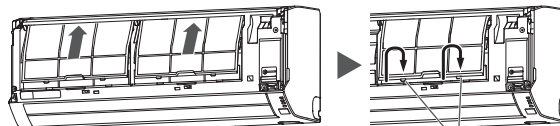

Άγκιστρα (δύο θέσεις)

- 5 Πατήστε τα 4 σημεία στη σχάρα εισαγωγής αέρα, για να την κλείσετε πλήρως.

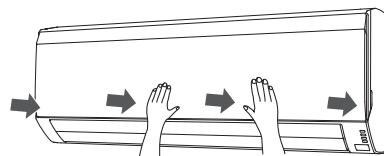

Όταν δεν χρησιμοποιείται για μεγάλη χρονική περίοδο

Όταν σταματάτε τη χρήση του κλιματιστικού μετά τη χρήση της κατάστασης λειτουργίας Ψύξης ή Αφύγρυνσης, ενεργοποιήστε την κατάσταση λειτουργίας Ανεμιστήρα για μισή ημέρα ώστε να στεγνώσουν πλήρως τα εσωτερικά εξαρτήματα. Εάν παραμείνει υγρασία μέσα στην εσωτερική μονάδα, ενδέχεται να αναπτυχθεί μούχλα.

Πρόσθετη επιθεώρηση

Έπειτα από μια παρατεταμένη περίοδο χρήσης, η σκόνη που έχει συσσωρευτεί εντός της εσωτερικής μονάδας ενδέχεται να μειώσει την απόδοση του προϊόντος, ακόμη και αν έχετε προβεί στις προβλεπόμενες εργασίες καθημερινής συντήρησης της μονάδας και έχετε ακολουθήσει τις διαδικασίες καθαρισμού που περιγράφονται στο παρόν εγχειρίδιο.

Σε αυτήν την περίπτωση συνιστάται να προβείτε σε επιθεώρηση του προϊόντος.

Για περισσότερες πληροφορίες, συμβουλευθείτε εξουσιοδοτημένο τεχνικό προσωπικό εξουσιοδοτημένο τεχνικό προσωπικό.

Επαναφορά ένδειξης φίλτρου (ειδική ρύθμιση)

•Αυτή η λειτουργία μπορεί να χρησιμοποιηθεί εάν διαμορφωθεί σωστά κατά την εγκατάσταση.

•Συμβουλευθείτε εξουσιοδοτημένο τεχνικό προσωπικό για να χρησιμοποιήσετε αυτήν τη λειτουργία.

•Καθαρίστε το φίλτρο αέρα όταν η ενδεικτική λυχνία εμφανίζει το ακόλουθο:

	Αναβοσβήνει 3 φορές, ανά 21 δευτερόλεπτα
--	--

Μετά τον καθαρισμό, πραγματοποιήστε επαναφορά της ένδειξης φίλτρου πατώντας [MANUAL AUTO] στην εσωτερική μονάδα για 3 δευτερόλεπτα ή λιγότερο.

Αντιμετώπιση προβλημάτων



ΠΡΟΕΙΔΟΠΟΙΗΣΗ



Στις ακόλουθες περιπτώσεις, διακόψτε αμέσως τη λειτουργία του κλιματιστικού και αποσυνδέστε πλήρως την τροφοδοσία ρεύματος, κλείνοντας το διακόπτη ηλεκτρικού κυκλώματος ή αποσυνδέοντας το βύσμα από την πρίζα. Μετά, συμβουλευτείτε τον έμπορο ή πιστοποιημένο τεχνικό προσωπικό. Όσο η μονάδα είναι συνδεδεμένη με την τροφοδοσία, δεν είναι ηλεκτρικά μονωμένη, ακόμη και αν είναι απενεργοποιημένη.

- Η μονάδα μυρίζει καμμένο ή εκπέμπεται καπνός
- Υπάρχει διαρροή νερού από τη μονάδα

Τα παρακάτω φαινόμενα δεν συνιστούν δυσλειτουργία του προϊόντος, αλλά αντίθετα αποτελούν φυσιολογικές λειτουργίες ή χαρακτηριστικά του προϊόντος αυτού.

Φαινόμενο	Αιτία	Βλ. σελίδα
Καθυστερεί η έναρξη λειτουργίας, έπειτα από την επανεκκίνηση.	Για να αποφευχθεί έκρηξη των ασφαλειών, ο συμπιεστής θα παραμείνει εκτός λειτουργίας κατά τη διάρκεια ενεργοποίησης του προστατευτικού κυκλώματος για περίπου 3 λεπτά, έπειτα από ξαφνική λειτουργία Off→On της τροφοδοσίας ρεύματος.	–
Ακούγεται θόρυβος.	<ul style="list-style-type: none"> • Κατά τη διάρκεια λειτουργίας ή αμέσως μετά την απενεργοποίηση του κλιματιστικού, ενδέχεται να ακούγονται ήχοι λόγω της κυκλοφορίας του ψυκτικού υγρού. Οι ήχοι αυτοί είναι ιδιαίτερα αισθητοί κατά τα πρώτα 2-3 λεπτά μετά την έναρξη λειτουργίας. • Κατά τη διάρκεια της λειτουργίας, μπορεί να ακουστεί ένας ελαφρύς συριγμός λόγω της διαστολής και συστολής του μπροστινού πλαισίου, που οφείλεται στην αλλαγή θερμοκρασίας. 	–
	Κατά τη λειτουργία θέρμανσης, ενδέχεται να ακουστεί ένας "τσιτσιριστός" ήχος, λόγω της λειτουργίας αυτόματης απόψυξης.	5
Αναδίδονται οσμές από τη μονάδα.	Μπορεί να βγουν οσμές που έχουν απορροφηθεί στο κλιματιστικό από το δωμάτιο, όπως από υφάσματα, έπιπλα ή καπνό τσιγάρου.	–
Από τη μονάδα βγαίνει αχνός ή ατμός.	Στη λειτουργία COOL (ψύξη) ή DRY (αφυγρανση), μπορεί να βγει μια λεπτή αχνός, που δημιουργείται από τα συμπυκνώματα που σχηματίζονται λόγω της ξαφνικής διαδικασίας ψύξης.	–
	Κατά τη λειτουργία θέρμανσης, μπορεί να διακοπεί η λειτουργία του ανεμιστήρα που είναι ενσωματωμένος στην εξωτερική μονάδα και να αναδυθεί ατμός που δημιουργείται από την αυτόματη λειτουργία απόψυξης.	5
Η ροή του αέρα είναι αδύναμη ή σταματά.	<ul style="list-style-type: none"> • Αμέσως μετά την έναρξη της λειτουργίας θέρμανσης, η ταχύτητα του ανεμιστήρα παραμένει προσωρινά σε πολύ χαμηλά επίπεδα, ώστε να θερμανθούν τα εσωτερικά τμήματα της μονάδας. • Στη λειτουργία HEAT (θέρμανση), η εξωτερική μονάδα διακόπτει τη λειτουργία της και η εσωτερική μονάδα λειτουργεί με πολύ χαμηλή ταχύτητα ανεμιστήρα, αν η θερμοκρασία αυξηθεί σε επίπεδα υψηλότερα από τα εκείνα που έχουν επιλεγεί. 	–
	Στην κατάσταση HEAT (θέρμανση), η εσωτερική μονάδα σταματά προσωρινά για έως και 15 λεπτά ώστε να πραγματοποιηθεί η Αυτόματη λειτουργία απόψυξης: ταυτόχρονα, αναβοσβήνει [I].	5
	Στη λειτουργία DRY (αφυγρανση), η εσωτερική μονάδα λειτουργεί με χαμηλή ταχύτητα ανεμιστήρα, ώστε να ρυθμίζει την υγρασία του δωματίου, και ενδέχεται να σταματά τη λειτουργία της περιστασιακά.	–
	Όταν η ταχύτητα του ανεμιστήρα έχει ρυθμιστεί σε QUIET (αθουρβο), ο ανεμιστήρας περιστρέφεται σε πολύ χαμηλή ταχύτητα και μειώνεται η ροή του αέρα.	–
	Όταν εκτελείται λειτουργία παρακολούθησης στον τρόπο λειτουργίας AUTO (αυτοματο), ο ανεμιστήρας περιστρέφεται με πολύ χαμηλή ταχύτητα.	–
Από την εξωτερική μονάδα βγαίνει νερό.	Κατά τη λειτουργία θέρμανσης, ενδέχεται να βγει νερό από την εξωτερική μονάδα, το οποίο δημιουργείται από τη λειτουργία αυτόματης απόψυξης.	–

Όταν ρυθμίζεται η ένδειξη φίλτρου, η λυχνία LED ενδέχεται να αναβοσβήνει. Σε αυτήν την περίπτωση, ανατρέξτε στην ενότητα "Επαναφορά ένδειξης φίλτρου (ειδική ρύθμιση)".

Προτού καλέσετε ή ζητήσετε βοήθεια από τεχνικό επισκευής, προσπαθήστε να αντιμετωπίσετε το πρόβλημα διενεργώντας τους παρακάτω ελέγχους:

Φαινόμενο	Διάγνωση	Βλ. σελίδα
Δεν λειτουργεί καθόλου.	<input type="checkbox"/> Είναι απενεργοποιημένος ο διακόπτης κυκλώματος; <input type="checkbox"/> Υπήρξε διακοπή ρεύματος; <input type="checkbox"/> Κάηκε η ασφάλεια ή έπεσε ο διακόπτης κυκλώματος;	–
	<input type="checkbox"/> Είναι πλήρως κλειστή η σχάρα εισαγωγής αέρα;	6
	<input type="checkbox"/> Λειτουργεί ο χρονοδιακόπτης;	4, 5
	<input type="checkbox"/> Είναι στεγνό το φίλτρο αέρα;	6
Κακή απόδοση ψύξης ή θέρμανσης.	<input type="checkbox"/> Είναι φραγμένη η σχάρα εισαγωγής αέρα ή η θύρα εξόδου της εσωτερικής μονάδας;	–
	<input type="checkbox"/> Έχει ρυθμιστεί κατάλληλα η θερμοκρασία του δωματίου;	4
	<input type="checkbox"/> Έχετε αφήσει κάποιο παράθυρο ή κάποια πόρτα ανοιχτή; <input type="checkbox"/> Εισέρχεται στο δωμάτιο έντονη ή απευθείας ηλιακή ακτινοβολία στη διάρκεια της λειτουργίας ψύξης; <input type="checkbox"/> Βρίσκονται σε λειτουργία άλλες συσκευές θέρμανσης ή υπολογιστές ή υπάρχουν πολλά άτομα στο δωμάτιο στη διάρκεια της λειτουργίας ψύξης;	–
	<input type="checkbox"/> Έχει ρυθμιστεί η ταχύτητα ανεμιστήρα σε QUIET (αθουρβο);	4
	<input type="checkbox"/> Έχουν εξαντληθεί οι μπαταρίες του τηλεχειριστηρίου; <input type="checkbox"/> Έχουν φορτιστεί σωστά οι μπαταρίες του τηλεχειριστηρίου;	2

Διακόψτε αμέσως τη λειτουργία και κλείστε τον ηλεκτρικό διακόπτη στις παρακάτω περιπτώσεις. Στη συνέχεια συμβουλευθείτε εξουσιοδοτημένο τεχνικό προσωπικό.

- Το πρόβλημα παραμένει, παρόλο που ολοκληρώσατε αυτούς τους ελέγχους ή τη διάγνωση.
- [I] και [⊕] αναβοσβήνουν όταν αναβοσβήνει με γρήγορο ρυθμό [⊕].