

KENWOOD

multione >

TYPE: KHH30

Instructions

Istruzioni

Instrucciones

Bedienungsanleitungen

Gebruiksaanwijzing

Instrukcja obsługi

Instruções

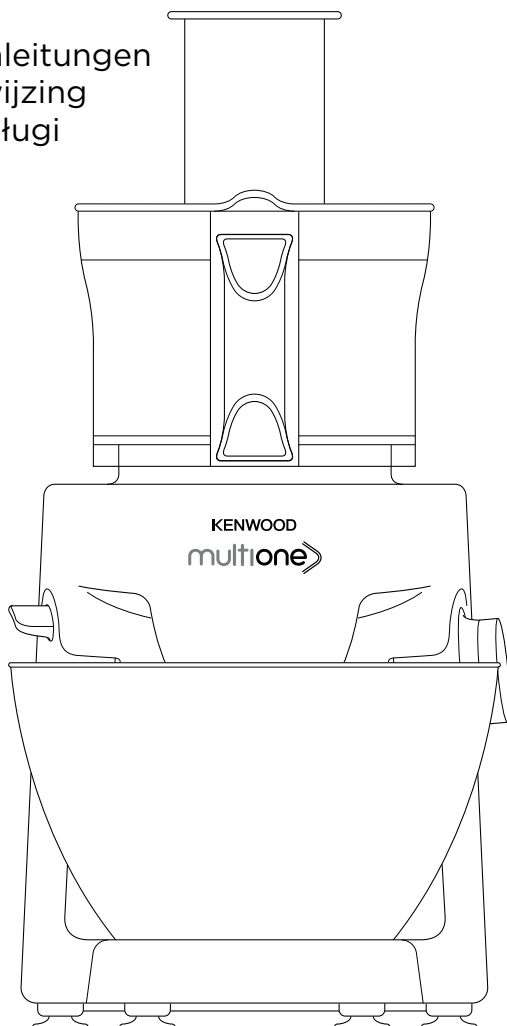

English	2 - 17
Nederlands	18 - 34
Français	35 - 51
Deutsch	52 - 69
Italiano	70 - 86
Português	87 - 103
Español	104 - 120
Dansk	121 - 135
Svenska	136 - 150
Norsk	151 - 165
Suomi	166 - 180
Türkçe	181 - 196
Česky	197 - 213
Magyar	214 - 231
Polski	232 - 249
Ελληνικά	250 - 268
Slovenčina	269 - 286
Українська	287 - 304

عربي

٢٢٠ - ٢٠٥



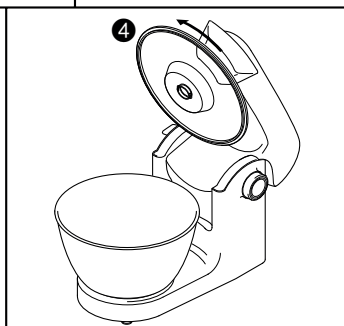
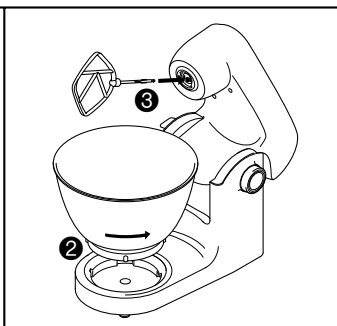
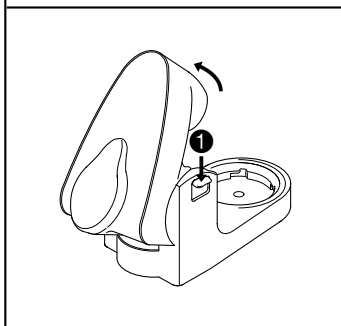
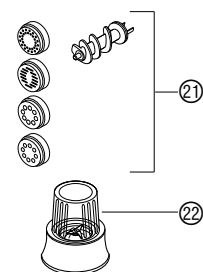
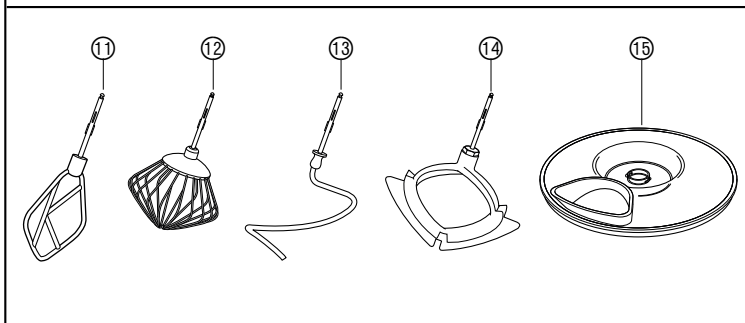
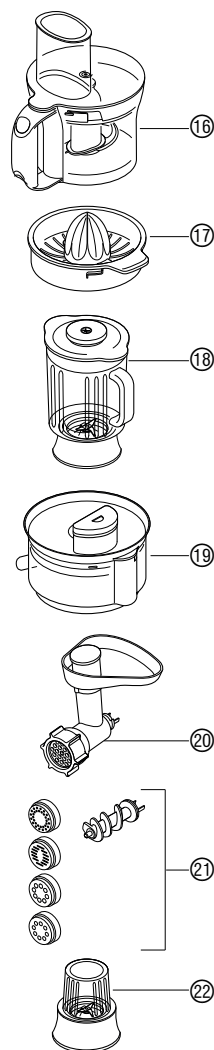
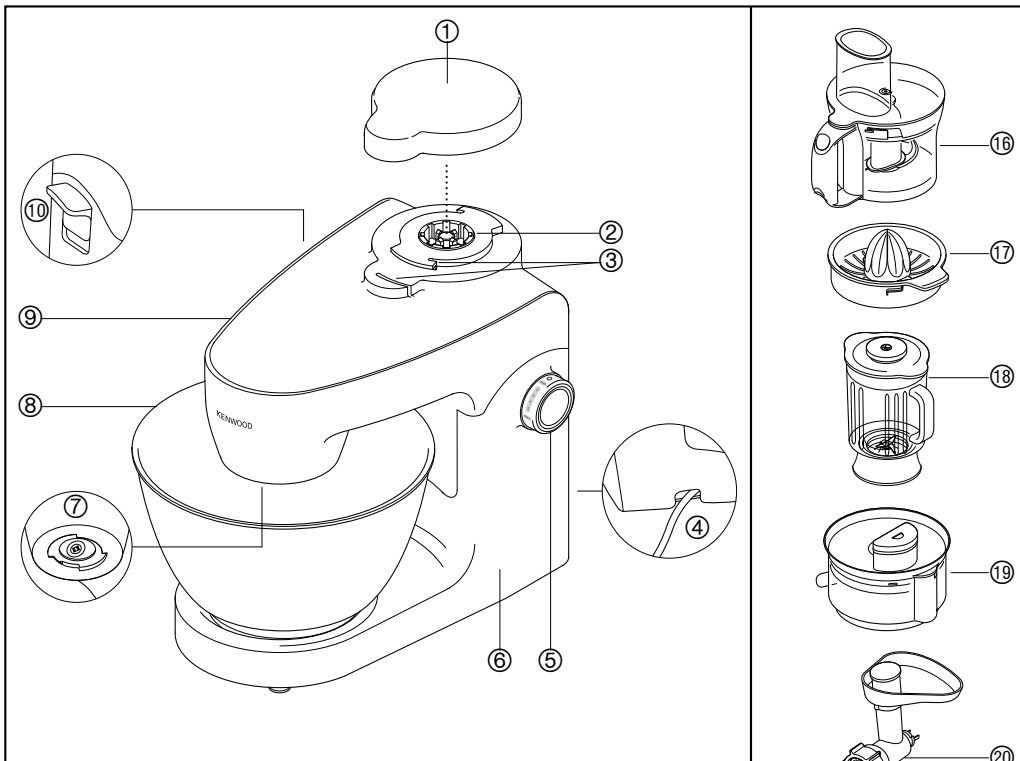

14 Creaming Beater

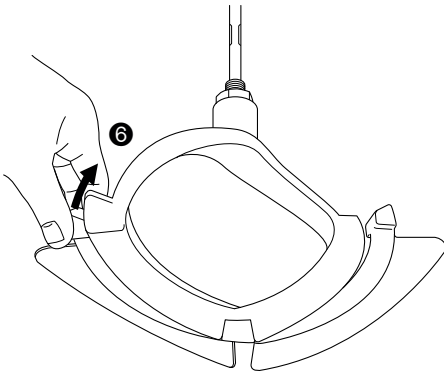
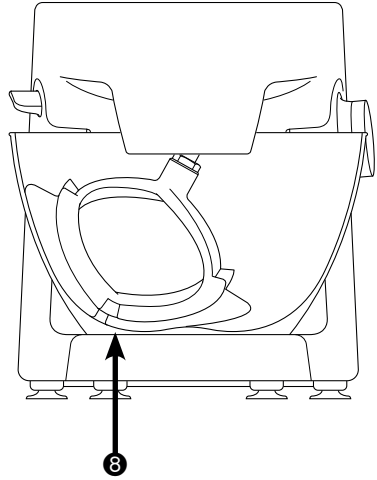
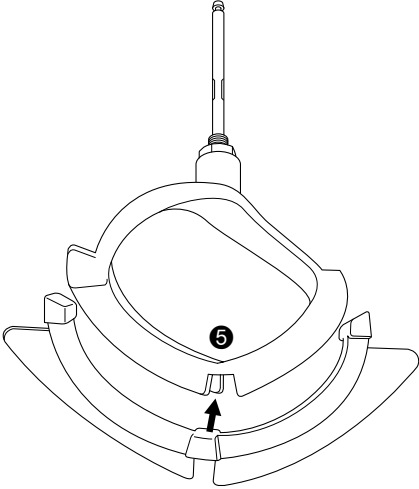

Spanner shown is for illustration purposes only and not supplied in pack.

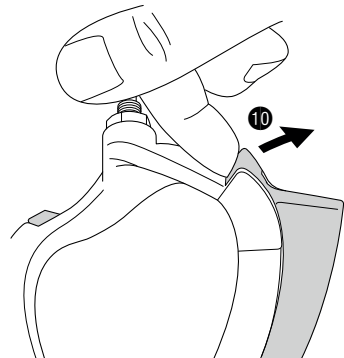
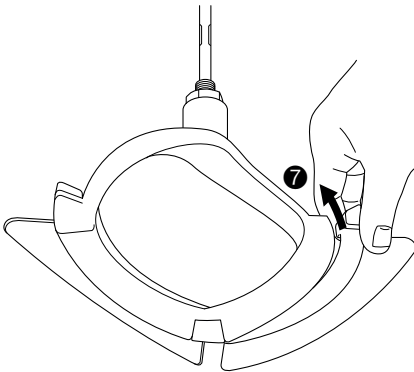
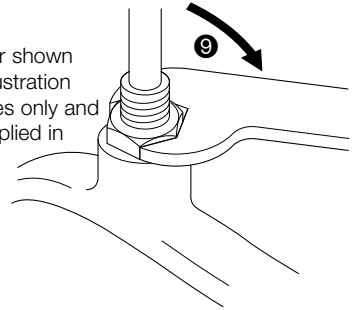

16

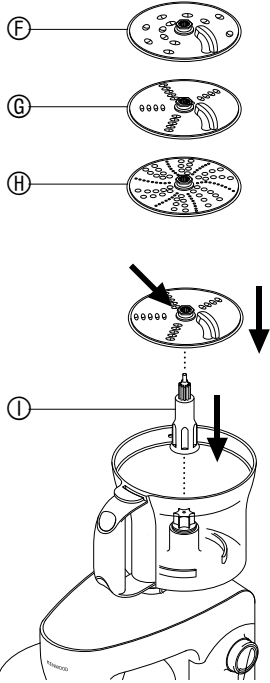
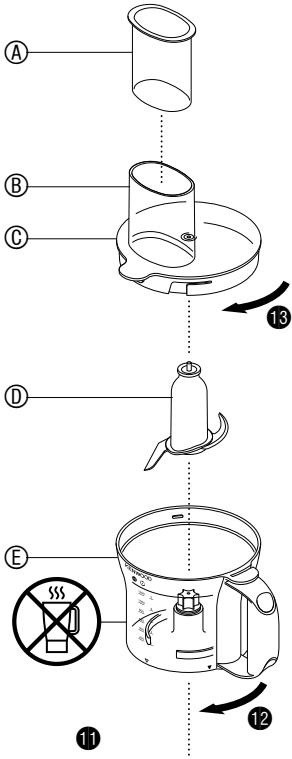

18

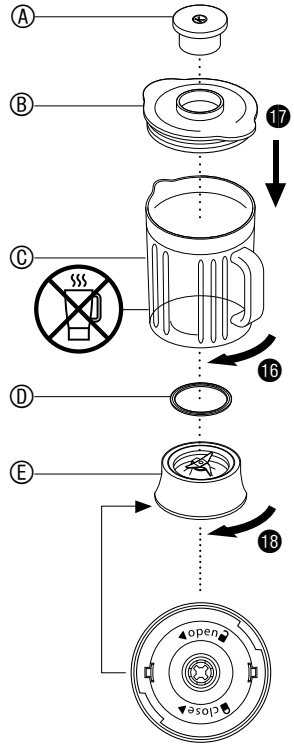

17

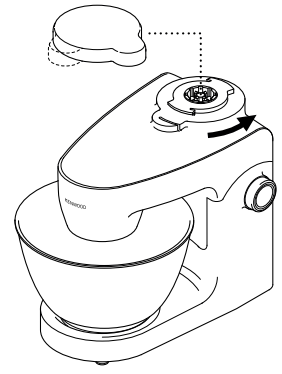
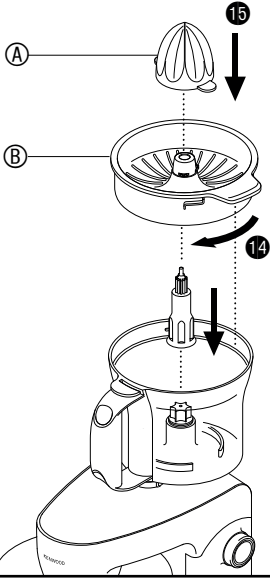

19

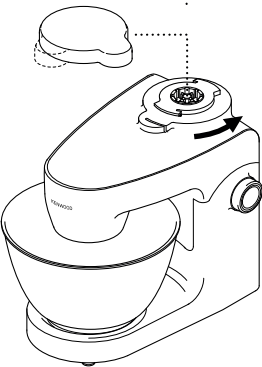
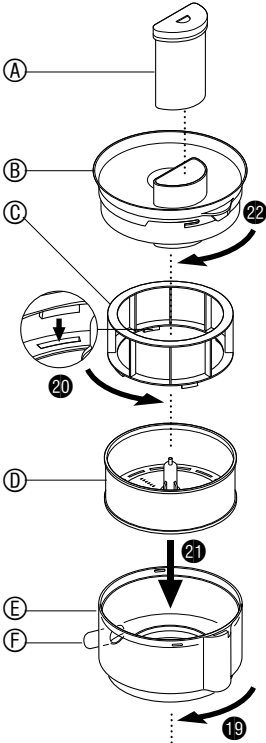

20 - 21

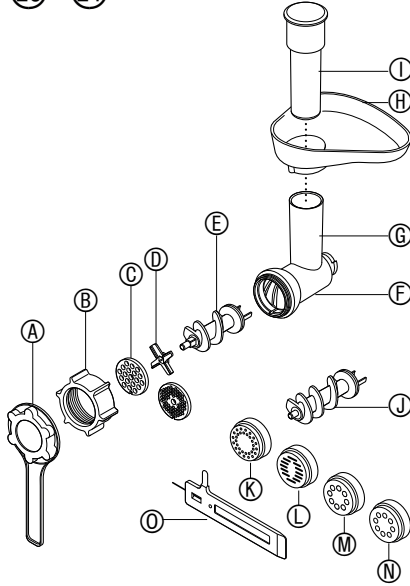

20

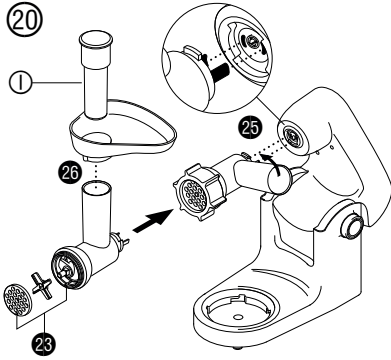

21

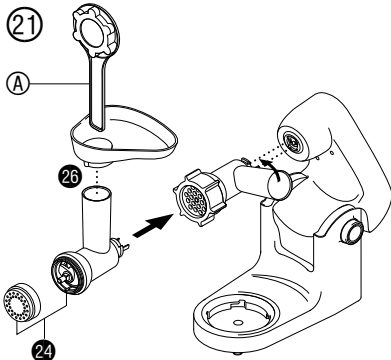

22

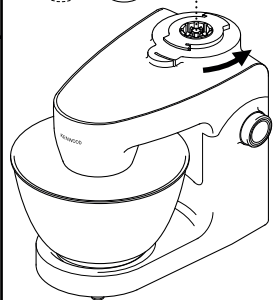
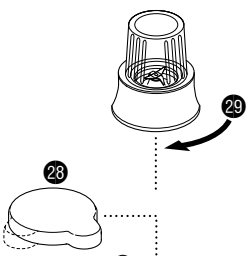
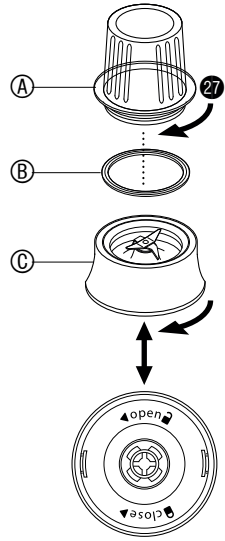

safety

- Read these instructions carefully and retain for future reference.
- Remove all packaging and any labels.
- If the cord is damaged it must, for safety reasons, be replaced by KENWOOD or an authorised KENWOOD repairer.
- Switch off and unplug:
 - before fitting or removing parts;
 - when not in use;
 - before cleaning.
- Turn the speed control to 'O' (OFF) position and unplug before fitting or removing tools/attachments, after use and before cleaning.
- Keep your fingers away from moving parts and fitted attachments.
- Never leave the Kitchen Machine unattended when it is operating.
- Never use a damaged appliance. Get it checked or repaired: see 'service and customer care' section.
- Never let the cord hang down where a child could grab it.
- Never let the power unit, cord or plug get wet.
- **Ensure that no bowl tools are fitted or stored in the bowl when using the dual drive outlet.**
- Never use an unauthorised attachment or more than one attachment at once.
- Never exceed the quantities stated in the maximum capacity chart.
- Take care when lifting this appliance. Ensure the head is correctly latched in the down position and that the bowl, tools, outlet cover and cord are secure before lifting.
- Ensure the cord is fully unwound from the cord storage compartment ④ before using the Kitchen Machine.
- Children should be supervised to ensure that they do not play with the appliance.

- Do not move or raise the mixer head with an attachment fitted as the Kitchen Machine could become unstable.
- Do not operate your appliance near the edge of a work surface.
- Appliances can be used by persons with reduced physical, sensory or mental capabilities or lack of experience and knowledge if they have been given supervision or instruction concerning use of the appliance in a safe way and if they understand the hazards involved.
- Misuse of your appliance can result in injury.
- This appliance shall not be used by children. Keep the appliance and its cord out of reach of children.
- Only use the appliance for its intended domestic use. Kenwood will not accept any liability if the appliance is subject to improper use, or failure to comply with these instructions.
- The maximum rating is based on the attachment that draws the greatest load. Other attachments may draw less power.
- **Attachments will be damaged and may cause injury if the interlock mechanism is subjected to excessive force.**

Food Processor attachment

- The food processor knife blade and discs are extremely sharp, handle with care. **Always hold by the finger grip at the top, away from the cutting edge, both when handling and cleaning.**
- Always remove the knife blade before pouring contents from the bowl.
- Keep hands and utensils out of the food processor bowl whilst connected to the power supply.
- Never use your fingers to push food down the feed tube. Always use the pusher supplied.
- Before removing the lid from the food processor bowl:
 - switch off;
 - wait until the attachment/blades have completely stopped.

- **Never remove the food processor lid until the knife blades/cutting discs have completely stopped.**
-  **DO NOT process hot ingredients.**
- **SCALD RISK:** Hot ingredients must be allowed to cool to room temperature before placing in the goblet or before blending.
- Do not use the lid to operate the food processor, always use the speed/pulse control.

Blender attachment

- Keep hands and utensils out of the blender goblet whilst connected to the power supply.
- **Never fit the blade unit to the power unit without the blender goblet fitted.**
-  **DO NOT process hot ingredients.**
- **SCALD RISK:** Hot ingredients must be allowed to cool to room temperature before placing in the goblet or before blending.
- Only operate the blender with the lid in place.
- Only use the goblet with the blade assembly supplied.
- Never run the blender empty.
- To ensure the long life of your blender, never run for longer than 60 seconds. Switch off as soon as you have achieved the right consistency.
- The processing of spices is not recommended as they may damage the plastic parts.
- Smoothie recipes – never blend frozen ingredients that have formed a solid mass during freezing; break it up before adding to the goblet.

Food Mincer and Pasta Maker

- Always ensure bones and rind etc. are removed from the meat before mincing.
- When mincing nuts, only feed a few down at a time and allow the scroll to pick them up before adding any more.
- Always use the spanner handle or mincer pusher supplied. Never put your fingers or utensils in the feed tube.

- Warning – the cutting blade is sharp, handle with care both in use and when cleaning.
- Ensure the attachment is secured in position before switching on.
- Always ensure a minimum of 45% liquid is used in your pasta dough recipe. Pasta mix made too dry or fed through too quickly can break your pasta maker and/or machine.
- Only use the spanner handle to push the dough down the feed tube and do not push too hard.
- Feed the dough in small amounts at a time and at a steady rate. Do not allow the feed tube to fill up.

Juice Extractor attachment

- **Do not use the juicer if the filter is damaged.**
- The cutting blades on the base of the filter are very sharp, take care when handling and cleaning the filter.
- Do not use the lid to operate the juicer, always use the speed/pulse control.
- Should excessive vibration occur when using this attachment, either adjust the speed or stop the machine, unplug and clear any pulp from the drum (the juicer vibrates if the pulp becomes unevenly distributed).

Compact Chopper/Grinder attachment

- Do not touch sharp blades. Keep the blade unit away from children.
- Before removing the compact chopper/grinder from the machine:
 - switch off;
 - wait until the blades have completely stopped;
 - take care not to unscrew the jar from the blade assembly.
- Only use the jar and blade unit with the base supplied.
- Never blend hot liquids in the compact chopper/grinder.
- Never attempt to fit the blade unit to the machine without the jar fitted.
- To ensure the long life of your compact chopper/grinder, never run for longer than 30 seconds. Switch off as soon as you have got the right consistency.

- The processing of spices is not recommended as they may damage the plastic parts.
- The appliance will not work if the compact chopper/grinder is incorrectly fitted.
- Use dry ingredients only.

before plugging in

- Make sure your electricity supply is the same as the one shown on the underside of your appliance.
- This appliance conforms to EC Regulation 1935/2004 on materials and articles intended to come into contact with food.

before using for the first time

- Wash the parts: see 'care and cleaning'.

key

- ① outlet cover
- ② dual drive outlet (medium and high speed)
- ③ interlocks
- ④ cord storage compartment
- ⑤ speed/pulse control
- ⑥ power unit
- ⑦ bowl tool socket
- ⑧ bowl
- ⑨ mixer head
- ⑩ head release lever
- ⑪ K-beater
- ⑫ whisk
- ⑬ spiral dough hook
- ⑭ creaming beater (if supplied)
- ⑮ splashguard

attachments

Not all of the attachments listed will necessarily be included with your kitchen machine. Attachments are dependent upon the model variant.

- ⑯ food processor (if supplied)
- ⑰ citrus juicer (if supplied)
- ⑱ glass blender (if supplied)
- ⑲ juice extractor (if supplied)
- ⑳ food mincer (if supplied)
- ㉑ pasta maker (accessory for food mincer) (if supplied)
- ㉒ compact chopper/grinder (if supplied)

Refer to the recommended speed chart for each attachment.

the mixing tools and some of their uses

⑪ **K-beater**

- For making cakes, biscuits, pastry, icing, fillings, éclairs and mashed potato.

⑫ **whisk**

- For eggs, cream, batters, fatless sponges, meringues, cheesecakes, mousses, soufflés. Do not use the whisk for heavy mixtures (e.g. creaming fat and sugar) - you could damage it.

⑬ **spiral dough hook**

- For yeast mixtures.

⑭ **creaming beater (if supplied)**

- The creaming beater is designed for creaming and mixing soft ingredients. Do not use with heavy recipes such as dough or hard ingredients, for example those containing fruit stones, bones or shells.

Fitting the wiper blade

- The wiper blade is supplied already fitted and should always be removed for cleaning ⑩.
- 1 Carefully fit the flexible wiper blade onto the tool by locating the base of the wiper blade into the slot ⑤ then fit one side into the groove before gently hooking the end in place ⑥. Repeat with the other side ⑦.

Checking the beater height

- The beater height has been set in the factory and should not require adjusting. If height adjustment is required follow the procedure below.
- 1 With the mixer switched off, insert the creaming beater and lower the mixer head. Check the position of the beater in the bowl ③. Ideally it should be in contact with the bowl surface so that it gently wipes the bowl during mixing.
 - 2 If the clearance needs to be adjusted, raise the mixer head and remove the beater.
 - 3 To loosen and allow adjustment of the shaft ⑨, rotate the nut clockwise using a 15mm spanner (not supplied in pack).
- To lower the beater closer to the bottom of the bowl, turn the beater shaft clockwise.

- To raise the beater away from the bottom of the bowl turn the shaft anticlockwise.
- 4 Tighten the nut by turning anticlockwise.
 - 5 Fit the beater and lower the mixer head. Check its position (see point 2). Repeat the above steps as necessary until the beater is set correctly. Once this is achieved tighten the nut securely.

Note: If the mixer vibrates heavily when the speed is selected, the beater has been set too close to the bowl and needs adjusting.

to use your bowl tools

- 1 Press the head release lever down ❶ and raise the mixer head until it locks into position.
- 2 Fit the bowl into the base and turn anti-clockwise to lock into position ❷.
- 3 Select a tool and push into the tool socket until it clicks ❸.
- 4 Press the head release lever down and lower the mixer head until it locks into position.
- 5 Plug into the power supply. To switch on, turn the speed switch to the desired setting. To switch off turn to 'O' (OFF) position.

If the mixer head is in the raised position or the outlet cover is not fitted, the Power On light will flash and the machine will not operate.

- Switch to pulse Ⓟ for short bursts.
- 6 Unplug from the power supply.
 - 7 Raise the mixer head and whilst holding it steady, pull the tool from the tool socket.

important

- If the mixer head is raised during operation, the machine will stop working straight away. To re-start, lower the mixer head, turn the speed switch to the 'O' (OFF) position, wait a few seconds and then re-select the speed. The machine should resume operating straight away.
- If for any reason power is interrupted and the machine stops working, turn the speed switch to the 'O' (OFF) position, wait a few seconds and then re-select the speed. It should resume operating straight away.
- **The machine will not operate unless the outlet cover is correctly fitted.**
- If you hear the machine labouring either switch off and remove some of the mixture or increase the speed.
- Always remove attachments fitted to the dual drive outlet before raising the mixer head.

- **Ensure that no bowl tools are fitted or stored in the bowl when using the dual drive outlet.**

hints

- Switch off and scrape the bowl with a spatula when necessary.
- Eggs at room temperature are best for whisking.
- Before whisking egg whites, make sure there is no grease or egg yolk on the whisk or bowl.
- Use cold ingredients for pastry unless your recipe states otherwise.
- When creaming fat and sugar for cake mixes, always use the fat at room temperature or soften it first.
- Your machine has been fitted with a 'soft start' feature to minimise spillage. However if the machine is switched on with a heavy mixture in the bowl such as bread dough, you may notice that it takes a few seconds to reach the selected speed.

points for bread making

important

- Never exceed the maximum capacities stated - you will overload the machine.
- **Some movement of the mixer head is normal when mixing heavy loads such as bread dough.**
- The ingredients mix best if you put the liquid in first.
- At intervals stop the machine and scrape the mixture off the dough hook.
- Different batches of flour vary considerably in the quantities of liquid required and the stickiness of the dough can have a marked effect on the load imposed on the machine. You are advised to keep the machine under observation whilst the dough is being mixed; the operation should take no longer than 6-8 minutes.

to fit and use your splashguard

- 1 Fit the bowl into the base and add the ingredients.
 - 2 Fit the splashguard ❶ by aligning the tabs with the bowl tool socket ❷ and rotate anti-clockwise to lock into position ❸.
 - 3 Fit the tool then lower the mixer head.
 - 4 To remove the splashguard reverse the above procedure.
- During mixing, ingredients can be added directly to the bowl via the chute.

electronic speed sensor control

Your mixer is fitted with an electronic speed sensor control that is designed to maintain the speed under different load conditions, such as when kneading bread dough or when eggs are added to a cake mix. You may therefore hear some variation in speed during the operation as the mixer adjusts to the load and speed selected - this is normal.

16 food processor (if supplied)

- A pusher
- B feed tube
- C lid
- D knife blade
- E bowl with drive shaft
- F thick slicing/grating disc
- G thin slicing/grating disc
- H extra fine grating disc
- I detachable drive shaft

to use your food processor

- 1 Remove the outlet cover by turning it anti-clockwise and lifting off 11.
- 2 Fit the bowl E over the outlet 2 with the handle to the right hand side and turn clockwise until it locks into position 12.
- 3 Add the knife blade or detachable drive shaft with the desired attachment.

Note: The detachable drive shaft I should only be fitted when using the discs and citrus juicer.

- Always fit the bowl and attachment onto the outlet before adding ingredients.
- 4 Fit the lid B – ensuring the top of the knife blade/drive shaft locates into the centre of the lid.
- **Do not use the lid to operate the processor, always use the speed/pulse control.**
- 5 Plug in, switch on and select a speed (refer to the recommended speed chart).
- **The processor will not operate if the bowl or lid are not fitted correctly into the interlocks. Check that the feed tube and bowl handle are situated to the front.**
- Use the pulse P for short bursts. The pulse will operate for as long as the control is held in position.
- 6 Reverse the above procedure to remove the lid, attachments and bowl.
- **Always switch off and unplug before removing the lid.**

important

- Your processor is not suitable for crushing or grinding coffee beans, or converting granulated sugar to caster sugar.
- When adding almond essence or flavouring to mixtures, avoid contact with the plastic as this may result in permanent marking.
- **Do not process hot ingredients.**

knife blade D

The knife blade is the most versatile of all the attachments. The length of the processing time will determine the texture achieved.

For coarser textures use the pulse control.

Use the knife blade for cake and pastry making, chopping raw and cooked meat, vegetables, nuts, pâté, dips, pureeing soups and to also make crumbs from biscuits and bread.

hints

- Cut food such as meat, bread, vegetables into cubes approximately 2cm/ ¾in before processing.
- Biscuits should be broken into pieces and added down the feed tube whilst the machine is running.
- When making pastry, use fat straight from the fridge cut into 2cm/ ¾in cubes.
- Take care not to over-process.
- **Do not use the knife blade to mix heavy loads such as bread dough.**
- Do not use the knife blade to chop ice cubes or other hard foods, such as spices, they may damage the attachment.

slicing/grating discs

to use the discs

reversible slicing/grating discs – thick F, thin G

Use the grating side for cheese, carrots, potatoes and foods of a similar nature.

Use the slicing side for cheese, carrots, potatoes, cabbage, cucumber, beetroot and onions.

extra fine grating disc H

Grates Parmesan cheese and potatoes for German potato dumplings.

to use the cutting discs

- 1 Fit the bowl on the power unit, add the detachable drive shaft.
- 2 Hold by the finger grip, place the disc onto the drive shaft with the appropriate side uppermost.
- 3 Fit the lid.
- 4 Put the food in the feed tube.
- 5 Switch on, then push down evenly with the pusher – never put your fingers in the feed tube.

hints

- Use fresh ingredients.
- Do not cut food too small. Fill the width of the feed tube fairly full. This prevents the food from slipping sideways during processing.
- Food placed upright comes out shorter than food placed horizontally.
- There will always be a small amount of waste on the disc or in the bowl after processing.

17 citrus juicer (if supplied)

Use the citrus juicer to squeeze the juice from citrus fruits (e.g. oranges, lemons, limes and grapefruits).

- (A) cone
- (B) sieve

to use the citrus juicer

- 1 Fit the bowl onto the outlet (2), add the detachable drive shaft.
 - 2 Fit the sieve into the bowl – ensuring the sieve handle is locked into position directly over the bowl handle (15).
 - 3 Place the cone over the drive shaft turning until it drops all the way down (15).
 - 4 Cut the fruit in half. Then switch on and press the fruit onto the cone.
- **The citrus juicer will not operate if the sieve is not locked correctly.**
 - For best results store and juice the fruit at room temperature and hand roll on a worktop before juicing.
 - To help with juice extraction move the fruit from side to side when juicing.
 - When juicing large quantities, empty the strainer regularly to prevent the build up of pulp and seeds.

18 glass blender (if supplied)

- (A) filler cap
- (B) lid
- (C) goblet
- (D) sealing ring
- (E) blade unit

to use your glass blender

- 1 Fit the sealing ring (D) into the blade unit (E) – ensuring the seal is located correctly in the grooved area.
- **Leaking will occur if the seal is damaged or incorrectly fitted.**
- 2 Screw the goblet onto the blade assembly (16). Refer to the graphics on the underside of the blade unit as follows:

 - unlocked position

 - locked position

The blender will not operate if incorrectly assembled.

- 3 Put your ingredients into the goblet.
 - 4 Fit the lid to the goblet and push down to secure (17). Fit the filler cap.
 - 5 Remove the dual drive outlet cover by turning it anti-clockwise and lifting off.
 - 6 Place the blender onto the power unit, and turn clockwise (18) until it clicks into position.
- **The appliance will not operate if the blender is incorrectly fitted to the interlock.**
- 7 Select a speed (refer to recommended speed chart) or use pulse (P) for short bursts.

hints

- When making mayonnaise, put all the ingredients, except the oil, into the blender. Remove the filler cap. Then, with the appliance running, add the oil slowly through the hole in the lid.
- Thick mixtures, e.g. pâtés and dips, may need scraping down. If the mixture is difficult to process, add more liquid.
- Ice crushing – operate the pulse in short bursts until crushed to the desired consistency.
- The processing of spices is not recommended as they may damage the plastic parts.
- **The appliance will not work if the blender is incorrectly fitted.**

- To blend dry ingredients – cut into pieces, remove the filler cap, then with the appliance running, drop the pieces down one by one. Keep your hand over the opening. For best results empty regularly.
- Do not use the blender as a storage container. Keep it empty before and after use.
- Never blend more than 1.2 litres (42 fl oz) – less for frothy liquids like milkshakes.

19 juice extractor (if supplied)

Use the juice extractor for making juice from firm fruit and vegetables.

- (A) pusher
- (B) juicer lid
- (C) pulp remover
- (D) filter drum
- (E) juicer bowl
- (F) spout

to use your juice extractor

- 1 Fit the juicer bowl (E) over the dual drive outlet (2) with the spout (F) to the left hand side and turn clockwise until it locks (19).
- 2 Place the pulp remover (C) into the filter drum (D) – ensuring the tabs locate with the slots in the bottom of the drum (20).
- 3 Fit the filter drum (21).
- 4 Place the juicer lid (B) onto the bowl and turn until it locks (22). **Your juicer will not operate if the bowl or lid are not fitted correctly into the interlock.**
- 5 Place a suitable container under the juice outlet.
- 6 Cut the food to fit the feed tube.
- 7 Switch to maximum speed, then place the food into the feed tube. Push down evenly with the pusher - **never put your fingers in the feed tube.** Process fully before adding more.
- After adding the last piece, let the juicer run for a further 30 seconds to extract all the juice from the filter drum.

important

- If the juicer starts to vibrate, switch off and empty the pulp from the filter. (The juicer vibrates if the pulp becomes unevenly distributed).
- Maximum capacity that can be processed at one time is 800g (1lb 12oz) of fruit or vegetables.
- Some very hard foods may make your attachment slow down or stop. If this happens switch off and unblock the filter.

- Switch off and empty the pulp and juice containers regularly during use.

hints

- Insert soft food slowly to get the most juice.
- Vitamins disappear - the sooner you drink your juice, the more vitamins you will get.
- If you need to store the juice for a few hours put it in the fridge. It will keep better if you add a few drops of lemon juice.
- Do not drink more than three 230mls (8 fl.oz.) glasses of juice a day unless you are used to it.
- Dilute juice for children with an equal amount of water.
- Juice from dark green (broccoli, spinach etc.) or dark red (beetroot, red cabbage etc.) vegetables is extremely strong, so always dilute it.
- Fruit juice is high in fructose (fruit sugar), so people with diabetes or low blood sugar should avoid drinking too much.

20 food mincer (if supplied)

Use the food mincer to process meat, poultry and fish.

- (A) spanner
- (B) ring nut
- (C) screens: medium and coarse
- (D) cutter
- (E) mincer scroll (metal)
- (F) body
- (G) feed tube
- (H) tray
- (I) mincer pusher

21 pasta maker attachment

- (J) pasta scroll (plastic)
- (K) spaghetti screen
- (L) tagliatelle screen
- (M) rigatoni screen
- (N) macaroni screen
- (O) cleaning tool

Note: the metal mincer screens can only be fitted to the metal scroll and the plastic pasta screens will only fit the plastic scroll, the scrolls are not interchangeable.

to assemble the food mincer

- 1 Fit the food mincer scroll (E) inside the food mincer body (F).
- 2 Fit the cutter (D) – cutting side outermost. Ensure it is seated properly, otherwise you could damage your food mincer.
- 3 Fit a screen (C). Put the notch over the locating tab (23).
- 4 Loosely fit the ring nut (B).

to assemble the pasta maker

Optional: for easier pasta making, warm the parts in hot water before assembling. Then dry thoroughly before assembling.

- 1 Fit the pasta scroll (J) inside the food mincer body (F).
- 2 Fit a screen (K, L, M or N). Put the notch over the locating tab (24).
- 3 Loosely fit the ring nut (B).

to fit the attachment to the machine

- 1 Raise the mixer head.
- 2 With the attachment in the position shown, align the drive tabs on the end of the scroll with the corresponding slots in the bowl tool socket (25).
- 3 Push the attachment into the socket and turn anti-clockwise until it locks into place.
- 4 Hold the feed tube in place and tighten the ring nut by hand.
- 5 Fit the tray (26).

important

- Never operate the attachment for longer than 10 minutes as this could damage your mixer.
- **The attachment will not operate unless the dual speed outlet cover is fitted.**

to use your food mincer

- **Thaw frozen food thoroughly before mincing.** Cut meat into 2.5cm (1") wide strips.
- 1 Switch to maximum speed. Using the pusher (I), gently push the food through one piece at a time. **Do not push hard** – you could damage your food mincer.
 - 2 Once all the food has been minced, switch off and unplug.
 - 3 Remove the food mincer. Use the spanner (A) to remove the ring nut if it is too tight.

to use the pasta maker

- 1 Make your pasta dough. – **a too-dry mix could break your pasta maker.**
- 2 Switch to maximum speed.
- 3 Place some of the mix onto the hopper. Feed a small amount of mix into the feed tube at a time. Allow the scroll to clear before continuing. If the feed tube becomes clogged use the end of the spanner handle (A) to push the mix onto the scroll. **Do not push too hard or use the mincer pusher – you could damage the pasta maker.** Never let the feed tube fill up.
- 4 When the pasta is long enough, cut to the desired length.
- 5 Remove the pasta maker. Use the spanner (A) to remove the ring nut if it is too tight.
 - Cook rigatoni within 4 hours. Otherwise it will become brittle and snap.

to cook your pasta



- 1 Bring a pan three quarters full of water to the boil. Add salt to taste.
- 2 Add your pasta and gently boil for 3- 8 minutes, stirring occasionally.

(22) compact chopper/grinder attachment

- (A) jar
- (B) sealing ring
- (C) blade unit

to use your compact chopper/grinder

Use the compact chopper/grinder for milling herbs, nuts and coffee beans.

- 1 Put the ingredients into the jar (A).
- 2 Fit the sealing ring (B) into the blade unit (C).
 - **Leaking will occur if the seal is damaged or incorrectly fitted.**
- 3 Turn the blade unit upside down. Lower it into the jar, blades down.
- 4 Screw the blade unit onto the jar until finger tight (27). Refer to the graphics on the underside of the blade unit as follows:
 -  - unlocked position
 -  - locked position

- 5 Remove the outlet cover by turning it anti-clockwise and lifting off 28.
- 6 Place the compact chopper/grinder onto the outlet and turn clockwise 29 until it clicks into position.
- 7 Switch onto maximum speed or use the pulse control.

hints

Herbs are best milled when clean and dry.

care and cleaning

- Always switch off and unplug before cleaning.
- Dismantle attachments fully before cleaning.

power unit

- Wipe with a damp cloth, then dry.
- Never use abrasives or immerse in water.
- Store excess cord in the storage compartment 4 at the back of the machine.
- Ensure the feet on the base of the mixer are kept clean.

bowl, tools, splashguard

- Wash by hand, then dry thoroughly.
- Never use a wire brush, steel wool or bleach to clean your stainless steel bowl. Use vinegar to remove limescale.
- Keep away from heat (cooker tops, ovens, microwaves).

creaming beater

- 1 Always remove the flexible wiper blade from the tool before cleaning 10.
- 2 Wash the flexible wiper blade and tool in hot soapy water, then dry thoroughly. Alternatively the parts can be washed in a dishwasher.
Note: Please inspect the condition of the tool body before and after use and also regularly inspect the condition of the wiper blade and replace it if there are any signs of wear.

food processor

- **Handle the blades and discs with care – they are extremely sharp.**
- Some foods may discolour the plastic. This is perfectly normal and won't harm the plastic or affect the flavour of your food. Rub with a cloth dipped in vegetable oil to remove the discolouration.

citrus juicer

- Wash by hand, then dry thoroughly.

blender/compact chopper/grinder

- 1 Empty the goblet/jar before unscrewing it from the blade unit.
- 2 Wash the goblet/jar by hand.
- 3 Remove and wash the seals.
- 4 Do not touch the sharp blades – brush them clean using hot soapy water, then rinse thoroughly under the tap. **Do not immerse the blade unit in water.**
- 5 Leave to dry upside down.

juice extractor

- For easier cleaning always wash the parts immediately after use.
- Some foods, e.g. carrot, will discolour the plastic. Rubbing with a cloth dipped in vegetable oil helps remove discolouring.
- Clean the filter using a soft brush.
- **Check the filter regularly for signs of damage. Do not use if the filter is damaged. Refer to “service and customer care”.**

food mincer

- Wash all parts in hot soapy water, then dry thoroughly. Do not wash any part in the dishwasher. Never use a soda solution.
- Wipe the screens with vegetable oil, then wrap in greaseproof paper to prevent discolouring/rusting.

pasta maker

Screens

- Use the cleaning tool 11 to remove all dough from the screens.
- Allow the dough to dry in the screens before using the cleaning tool.
- If the dough is difficult to remove from the screen, place the screen in the freezer for 10 minutes and lightly tap the screen on the worksurface to remove the dough.
- Wash the screens in hot soapy water, then dry.

Plastic Pasta scroll

- **Do not immerse in water.**
- **Wipe clean, then dry.**

all other parts

- Wash by hand, then dry.
- Alternatively, refer to dishwasher chart for parts that are dishwasher safe and can be washed on the top rack of your dishwasher. Avoid placing items on the bottom rack directly over the heating element. A short, low temperature (Maximum 50°C) programme is recommended.

item	suitable for dishwashing
Mixer	
Bowl	✓
Whisk, beater and dough hook	✓
Creaming beater and wiper blade	✓
Splashguard	✓
Outlet cover	✗
Food Processor	
Main bowl, lid and pusher	✓
Knife blade	✓
Detachable drive shaft	✓
Discs	✓
Citrus juicer	
Cone, sieve	✓
Blender	
Goblet, lid and filler cap	✓
Blade unit and seal	✗
Juice extractor	
Bowl, pusher, lid, filter drum and pulp remover	✓
Food mincer and Pasta Maker	
Ring nut, screens, cutter, food scrolls and body	✗
Tray and pusher	✓
Pasta screens	✓
Spanner	✓
Compact chopper/Grinder	
Jar	✓
Blade unit and seal	✗

service and customer care

- If you experience any problems with the operation of your appliance, before requesting assistance refer to the “troubleshooting guide” section in the manual or visit www.kenwoodworld.com.
- Please note that your product is covered by a warranty, which complies with all legal provisions concerning any existing warranty and consumer rights in the country where the product was purchased.
- If your Kenwood product malfunctions or you find any defects, please send it or bring it to an authorised KENWOOD Service Centre. To find up to date details of your nearest authorised KENWOOD Service centre visit www.kenwoodworld.com or the website specific to your Country.
- Designed and engineered by Kenwood in the UK.
- Made in China.



IMPORTANT INFORMATION FOR CORRECT DISPOSAL OF THE PRODUCT IN ACCORDANCE WITH THE EUROPEAN DIRECTIVE ON WASTE ELECTRICAL AND ELECTRONIC EQUIPMENT (WEEE)

At the end of its working life, the product must not be disposed of as urban waste.

It must be taken to a special local authority differentiated waste collection centre or to a dealer providing this service.

Disposing of a household appliance separately avoids possible negative consequences for the environment and health deriving from inappropriate disposal and enables the constituent materials to be recovered to obtain significant savings in energy and resources. As a reminder of the need to dispose of household appliances separately, the product is marked with a crossed-out wheeled dustbin.

recommended speed chart and maximum capacities

These are a guide only and will vary depending upon the quantity of mix in the bowl and the ingredients being mixed.

tool/ attachment	recipe type	speed	time	maximum capacities
Kitchen machine				
Whisk	Egg whites	Min to Max	2 mins	2-8 (70g-280g/2oz-10oz)
	Cream	Min to Max	1½ mins	125ml/4½ fl oz 600ml/21 fl oz
Beater	All in one cake mixes	Min to Max	1½ mins	1.6kg /3lb 8oz total weight 8 egg mix
	Rubbing fat into flour Adding water to combine pastry ingredients	Min to Speed 2 Min	5 mins 30 secs	450g/1lb flour
Dough hook	Bread dough (stiff yeasted)	Min to Speed 2	4 mins	500g/1lb 2oz flour weight 800g/1lb 12oz total weight
Creaming beater	Fruit Cake			1.8Kg/4lb total weight 6 eggs
	Creaming fat and sugar	Speed 4 - max	1½ – 3½ mins	
	Adding eggs	Speed 3	1 – 2 mins	
	Folding in flour, fruit, etc.	Min to speed 1	30 secs	
Food processor				
Knife blade	All in one cake mixes	Max	15 secs	600g/1lb 5oz total weight 3 egg mix
	Rubbing fat into flour Adding water to combine pastry ingredients	Max Max	Up to 1 min 10 secs	340g/12oz flour weight
	Chopping/pureeing/pâtés	Max	Up to 30 secs	400g/14oz chopping lean meat total weight
Discs – slicing/grating	Firm food items such as carrots, hard cheeses	Max	–	Do not exceed maximum capacity marked on the bowl.
	Softer items such as cucumbers, tomatoes	Speed 3	–	
Extra fine grating disc	Parmesan cheese, potato for German potato dumplings	Max	–	
Citrus juicer	Citrus fruits	Speed 2	–	–
Blender	All processing	Max	Up to 1 min	1.2 litres/42 fl oz
Centrifugal juicer	Hard fruits and vegetables e.g. carrots and apples	Max	–	800g/1lb 12oz
	Soft fruits and vegetables e.g. tomatoes and grapes	Max	–	500g/1lb 2oz

*Egg sizes used = medium sized (Weight 53-63g)

recommended speed chart and maximum capacities

These are a guide only and will vary depending upon the quantity of mix in the bowl and the ingredients being mixed.

tool/ attachment	recipe type	speed	time	maximum capacities
Food mincer	Meat, poultry, fish cut into 2.5cm (1") wide strips	Max	–	–
Pasta maker	Pasta and noodle doughs	Max	–	500g flour 220g liquid (Minimum of 45% liquid)
Compact	Herbs	Max	–	10g/½oz
Chopper/ Grinder	Nuts, coffee beans	Max	–	50g/2oz
	Chilli marinade: Runny honey (refrigerated overnight) Chunky peanut butter Red chilli	Max (5 secs)	–	200g/8oz 20g/5oz 1

*Egg sizes used = medium sized (Weight 53-63g)

troubleshooting guide

Problem	Cause	Solution
The machine will not operate when using mixing tools.	<p>No power/indicator light not lit.</p> <p>Mixer head not locked down correctly.</p> <p>Outlet cover not fitted correctly.</p> <p>Mixer head has been lifted during operation and lowered again without resetting the speed control to 'O' (OFF) position.</p>	<p>Check machine is plugged in.</p> <p>Check that the mixer head is locked down correctly.</p> <p>Check that the outlet cover is located correctly.</p> <p>The machine will not work if the outlet cover is fitted incorrectly.</p> <p>Check that the speed control is reset to 'O' (OFF) position.</p>
Machine stops during operation and indicator light flashes.	<p>Outlet cover or attachment has unlocked.</p> <p>If attachment is located correctly, then machine is overloaded or maximum capacities exceeded.</p>	<p>Check that attachments and/or outlet cover are located correctly.</p> <p>Reset control to 'O' (OFF) position, then restart the machine.</p> <p>Check maximum capacities stated in the recommended speed chart. Reduce quantity being processed if necessary.</p> <p>Switch off, unplug and allow the machine to cool down for 30 minutes.</p>
Dual drive attachment will not operate.	<p>Dual drive attachment is not locked on correctly.</p> <p>Food processor/juice extractor lid or citrus juicer sieve located incorrectly.</p>	<p>Check the dual drive attachment is located correctly.</p> <p>Check that the attachment is fitted correctly.</p>
Movement on the work surface.	<p>Feet on the underside of the machine are dirty or wet.</p>	<p>Regularly check the feet are clean and dry.</p>
Poor performance of tools/attachments.	<p>Refer to hints in relevant "using the attachment" section. Check attachments are assembled correctly.</p>	

troubleshooting guide

Problem	Cause	Solution
Power On light flashing rapidly.	Normal operation. The light will flash if one or more of the interlocks are not engaged correctly.	If using an attachment, check that it is locked into place correctly. Check the mixer head is fully in the lowered position, unless using the meat grinder attachment. Check the speed control is in the 'O' (OFF) position.
Power On light flashing slowly.	Standby mode operating. If the kitchen machine is left plugged in for over 30 minutes without being used, it will go into Standby mode to reduce energy consumption. The light will change to being constantly lit when ready to use.	The kitchen machine will return to normal operation when the speed control is turned to a speed and then turned back to the 'O' (OFF) position.
If none of the above solve the problem see "service and customer care".		

Nederlands

Vouw voor het lezen a.u.b. de voorpagina met illustraties uit

veiligheid

- Lees deze instructies zorgvuldig door en bewaar ze voor toekomstig gebruik.
- Verwijder de verpakking en alle labels.
- Als het snoer beschadigd is, moet het om veiligheidsredenen door Kenwood of een door Kenwood geautoriseerd reparatiebedrijf vervangen worden.
- Zet de machine altijd uit en haal de stekker uit het stopcontact:
 - voordat u hulpstukken bevestigt of loshaalt;
 - indien niet in gebruik;
 - voordat u de machine schoonmaakt.
- Zet de snelheidsregeling op 'O' (uit) en haal de stekker uit het stopcontact voordat u hulpstukken monteert of verwijdert, zowel na het gebruik als voor de reiniging.
- Houd uw vingers uit de buurt van bewegende onderdelen en aangebrachte hulpstukken.
- Laat de keukenmachine nooit onbeheerd aan staan.
- Gebruik nooit een machine die beschadigd is. Laat de machine controleren of repareren: raadpleeg het deel 'onderhoud en klantenservice'.
- Laat het snoer nooit overhangen, zodat een kind erbij kan.
- Zorg ervoor dat het motorblok, het snoer en de stekker nooit nat worden.
- **Zorg ervoor dat er geen menghulpstukken zijn bevestigd of in de kom aanwezig zijn wanneer u het contact met dubbele aandrijving gebruikt.**
- Gebruik nooit een hulpstuk dat niet goedgekeurd is en gebruik nooit meer dan één hulpstuk per keer.
- Overschrijd nooit de hoeveelheden die staan vermeld in de tabel met de maximumcapaciteiten.
- Wees voorzichtig wanneer u de machine optilt. Hij is zwaar. Zorg ervoor dat de kop omlaag staat en vergrendeld is, en

dat de kom, de hulpstukken, de contactdeksels en het snoer vast zitten, voordat u de machine optilt.

- Zorg ervoor dat u het hele snoer uit het opbergvak ④ hebt gehaald, voordat u de keukenmachine gebruikt.
- Kinderen mogen de machine alleen onder toezicht gebruiken, om te voorkomen dat ze ermee spelen.
- Verplaats de machine niet en haal de kop niet omhoog als een hulpstuk aangebracht is, omdat de keukenmachine dan instabiel kan worden.
- Gebruik de machine niet aan de rand van het werkoppervlak.
- Dit apparaat kan worden gebruikt door personen met verminderde lichamelijke, sensorische of geestelijke capaciteiten of gebrek aan ervaring en kennis mits ze onder toezicht staan of instructie hebben gekregen over het veilige gebruik van het apparaat, en de betrokken risico's begrijpen.
- Misbruik van dit apparaat kan persoonlijk letsel veroorzaken.
- Dit apparaat mag niet door kinderen worden gebruikt. Houd het apparaat en het snoer buiten het bereik van kinderen.
- Gebruik het apparaat alleen voor het huishoudelijke gebruik waarvoor het is bedoeld. Kenwood kan niet aansprakelijk worden gesteld in het geval dat het apparaat niet correct is gebruikt, of waar deze instructies niet worden opgevolgd.
- Het maximumvermogen hangt af van het hulpstuk met de grootste belasting. Andere hulpstukken kunnen minder energie vragen.
- **De hulpstukken raken beschadigd en kunnen letsel veroorzaken als er teveel druk op het vergrendelingsmechanisme wordt uitgeoefend.**

Hulpstuk van de keukenmachine

- Het meselement en de schijven van de keukenmachine zijn erg scherp, wees dus voorzichtig. **Houd het meselement altijd aan de vingergreep aan de bovenkant vast, houd uw vingers uit de buurt van de snijrand, zowel tijdens de verplaatsing als tijdens de reiniging.**

- Verwijder altijd het meselement voordat u de inhoud van de kom uitschenkt.
- Steek geen handen of keukengerei in de keukenmachine wanneer de stekker in het stopcontact steekt.
- Gebruik nooit uw vingers om voedsel door de vultrechter te duwen. Gebruik altijd de meegeleverde stamper.
- Voordat u het deksel van de kom af haalt:
 - schakel de machine uit;
 - wacht totdat het hulpstuk/de messen volledig tot stilstand zijn gekomen.
- **Verwijder nooit het deksel van de keukenmachine voordat de messen of schijven volledig tot stilstand zijn gekomen.**
-  **Verwerk NOOIT hete ingrediënten.**
- **KANS OP BRANDWONDEN:** Laat hete ingrediënten altijd tot kamertemperatuur afkoelen voordat u ze in de beker plaatst of verwerkt.
- Gebruik nooit het deksel om de keukenmachine te bedienen. Gebruik hiervoor altijd de snelheidsregeling/pulseerknop.

Blenderhulpstuk

- Steek geen handen of keukengerei in de blenderbeker wanneer de stekker in het stopcontact steekt.
- **Monteer het meselement nooit op het motorblok als de blenderbeker niet is bevestigd.**
-  **Verwerk NOOIT hete ingrediënten.**
- **KANS OP BRANDWONDEN:** Laat hete ingrediënten altijd tot kamertemperatuur afkoelen voordat u ze in de beker plaatst of verwerkt.
- Gebruik de blender altijd met het deksel gesloten.
- Gebruik de beker alleen met het meegeleverde meselement.
- Laat de blender nooit leeg draaien.
- Als u wilt dat uw blender lang mee gaat, zet hem dan nooit langer dan 60 seconden aan. Zet de blender uit zodra u de juiste dikte hebt verkregen.
- Het verwerken van specerijen wordt niet aangeraden, omdat de kunststofonderdelen beschadigd kunnen raken.

- Smoothies – meng nooit diepgevroren ingrediënten die tot een harde klomp zijn vastgevroren. Breek de klomp in stukjes, voordat u ze in de beker doet.

Snijmachine en pastamaker

- Controleer altijd of alle botten, zwaarden, etc. van het vlees zijn verwijderd voordat u het gaat vermalen.
- Wanneer u noten fijnhakt, moet u slechts enkele noten tegelijk toevoegen en wachten tot de rol ze volledig heeft meegenomen voordat u meer noten toevoegt.
- Gebruik altijd de meegeleverde stamper. Steek nooit uw vingers of keukengerei in de vultrechter.
- Waarschuwing – het mes is scherp, wees dus voorzichtig zowel tijdens het gebruik als de reiniging.
- Controleer of het hulpstuk stevig op zijn plaats vastzit voordat u het apparaat inschakelt.
- Gebruik altijd minstens 45% vloeistof wanneer u pastadeeg maakt. Als het pastadeeg te droog is of te snel door de machine wordt gevoerd, kan de pastamaker en/of de machine beschadigd raken.
- Gebruik alleen de stamper om het deeg door de vultrechter te duwen en duw niet te hard.
- Voer kleine hoeveelheden deeg met een gelijkmatig tempo door de vultrechter. Prop de vultrechter niet helemaal vol.

Hulpstuk van de sapcentrifuge

- **Gebruik de fruitpers niet als het filter beschadigd is.**
- De snijmessen onder aan het filter zijn erg scherp. Wees voorzichtig wanneer u het filter verplaatst en reinigt.
- Gebruik nooit het deksel om de fruitpers te bedienen. Gebruik hiervoor altijd de snelheidsregeling/pulseerknop.
- Als dit hulpstuk tijdens het gebruik te veel trilt, dient u de snelheid te verlagen of de machine te stoppen, de stekker uit het stopcontact te halen en al het vruchtvlees uit de trommel te verwijderen (de fruitpers gaat trillen als het vruchtvlees ongelijkmatig verdeeld is).

Compact snij- en maalhelpstuk

- Raak de scherpe mesjes niet aan. Houd het meselement uit de buurt van kinderen.
- Voordat u het compacte snij- en maalhelpstuk van de machine af haalt:
 - schakel de machine uit;
 - wacht totdat de messen volledig tot stilstand zijn gekomen;
 - wees voorzichtig: schroef het maatglas niet van het meselement af.
- Gebruik het maatglas en het meselement alleen met het meegeleverde onderstel.
- Vermeng nooit hete vloeistoffen in het compacte snij- en maalhelpstuk.
- Bevestig het meselement nooit aan de machine als het maatglas ontbreekt.
- Als u een lang productleven voor het compacte snij- en maalhelpstuk wilt verzekeren, zet u hem nooit langer dan 30 seconden aan. Zet het hulpstuk uit zodra u de juiste consistentie hebt verkregen.
- Het verwerken van specerijen wordt niet aangeraden, omdat de kunststof onderdelen beschadigd kunnen raken.
- De machine functioneert niet als het compacte snij- en maalhelpstuk onjuist is bevestigd.
- Gebruik alleen droge ingrediënten.

voordat u de stekker in het stopcontact steekt

- Controleer of de elektriciteitsvoorziening dezelfde spanning heeft als op de onderkant van het apparaat wordt aangegeven.
- Dit apparaat voldoet aan EG Verordening 1935/2004 inzake materialen en voorwerpen die bestemd zijn om met levensmiddelen in contact te komen.

voordat u de machine voor het eerst gebruikt

- Lees het deel 'Verzorging en reiniging', voordat u de onderdelen gaat schoonmaken.

legenda

- ① contactdeksel
- ② contact met dubbele aandrijving (medium en hoge snelheid)
- ③ vergrendelingen
- ④ opbergvak voor het snoer
- ⑤ snelheids- en pulseerregeling
- ⑥ motorblok
- ⑦ contact voor het komhulpstuk
- ⑧ kom
- ⑨ mixerkop
- ⑩ vrijzethendel voor de kop
- ⑪ K-klopper
- ⑫ garde
- ⑬ spiraalvormige deeghaak
- ⑭ klopper (indien meegeleverd)
- ⑮ spatscherm

hulpstukken

Het kan zijn dat uw keukenmachine niet met alle hieronder genoemde hulpstukken geleverd wordt. De meegeleverde hulpstukken hangen van het model af.

- ⑬ keukenmachine (indien meegeleverd)
- ⑰ citrusfruitpers (indien meegeleverd)
- ⑱ glazen blender (indien meegeleverd)
- ⑲ sapcentrifuge (indien meegeleverd)
- ⑳ snijmachine (indien meegeleverd)
- ㉑ pastamaker (hulpstuk van de snijmachine) (indien meegeleverd)
- ㉒ compact snij- en maalhulpstuk (indien meegeleverd)

Raadpleeg de tabel met aanbevolen snelheden voor elk hulpstuk.

de menghulpstukken en hoe ze gebruikt kunnen worden

⑪ **K-klopper**

- Voor het bereiden van taarten, koekjes, gebakjes, suikerglazuur, vullingen, éclairs en aardappelpuree.

⑫ **garde**

- Voor eieren, room, beslag, vetloos eiergebak, meringue, kaastaart, mousse, soufflés. Gebruik de garde niet voor zware mengsels (bijv. boter en suiker), omdat de garde daardoor beschadigd kan raken.

⑬ **spiraalvormige deeghaak**

- Alleen voor gistmengsels.

⑭ **klopper (indien meegeleverd)**

- De klopper is ontworpen voor het opkloppen en vermengen van zachte ingrediënten. Gebruik het hulpstuk niet voor deeg of harde ingrediënten, zoals ingrediënten met pitten, botten of voor schaaldieren.

De wisser bevestigen

- De wisser is al bevestigd en moet altijd voor de reiniging worden verwijderd ⑩.
- 1 Bevestig de flexibele wisser voorzichtig aan het hulpstuk door de onderkant van de wisser in de gleuf ⑤ te duwen. Bevestig één zijde in de gleuf, voordat u het uiteinde voorzichtig vasthaakt ⑥. Herhaal dit aan de andere kant ⑦.

De hoogte van de klopper controleren

- De hoogte van de klopper is in de fabriek ingesteld en hoeft niet veranderd te worden. Als de hoogte toch moet worden veresteld, volgt u onderstaande procedure:
 - 1 Schakel de machine uit, bevestig de klopper en laat de kop zakken. Controleer de positie van de klopper in de kom ③. Het beste is als de klopper contact maakt met het oppervlak van de kom, zodat hij tijdens het mengen zachtjes langs de wand van de kom schuift.
 - 2 Als de tussenafstand veranderd moet worden, haalt u de kop omhoog en verwijdert u de klopper.
 - 3 Draai de moer naar rechts met een 15 mm sleutel (niet meegeleverd) om de as ⑨ los te halen en te verstellen.
 - Als u het hulpstuk dichter bij de bodem van de kom wilt laten zakken, draait u de as van de klopper naar rechts.
 - Als u de klopper van de bodem van de kom af wilt halen, draait u de as naar links.
 - 4 Draai de moer naar links weer vast.
 - 5 Bevestig de klopper en laat de kop weer zakken. Controleer de positie (raadpleeg punt 2). Herhaal deze stappen zo nodig, totdat de klopper goed is afgesteld. Tot slot draait u de moer stevig aan.
- Opmerking: als de machine sterk trilt wanneer de snelheid is ingesteld, staat de klopper te dicht tegen de wand van de kom en moet de tussenafstand veranderd worden.**

de menghulpstukken gebruiken

- 1 Duw de vrijzethendel ① naar beneden en zet de mengkop omhoog, totdat hij vast zit.
 - 2 Plaats de kom op het onderstel en draai hem naar links vast ②.
 - 3 Kies een hulpstuk en duw dit in het contact, totdat hij vastklikt ③.
 - 4 Duw de vrijzethendel naar beneden en zet de mengkop omlaag, totdat hij vast zit.
 - 5 Steek de stekker in het stopcontact. Schakel de machine in, draai de snelheidsregeling op de gewenste snelheid. U schakelt de machine uit door de regeling op 'O' (uit) te zetten.
- Als de mengkop omhoog staat of het contactdeksel niet aanwezig is, knippert het stroomlichtje en functioneert de machine niet.**
- Zet de regeling op pulseren ④ voor korte stroomstoten.

- 6 Haal de stekker uit het stopcontact.
- 7 Zet de mengkop omhoog, houd hem tegen en trek het hulpstuk uit het contact.

belangrijk

- Als de mengkop tijdens de werking omhoog wordt gezet, stopt de machine onmiddellijk. Als u de machine weer wilt starten, zet u de mengkop weer omlaag, de snelheidsregeling op 'O' (uit), wacht u enkele seconden en draait u de regeling weer op de gewenste snelheid. De machine start onmiddellijk.
- Als de stroom om wat voor reden dan ook wordt onderbroken zodat de machine stopt, zet u de snelheidsregeling op 'O' (uit), wacht u enkele seconden en zet u de snelheidsregeling weer op de gewenste snelheid. De machine start onmiddellijk.
- **De machine functioneert niet tenzij het contactdeksel juist is aangebracht.**
- Als u hoort dat de machine moeite met het mengen heeft, schakelt u hem of uit en verwijdert u een deel van het mengsel, of u verhoogt de snelheid.
- Verwijder altijd de hulpstukken die op het contact met dubbele aandrijving zijn bevestigd, voordat u de mengkop omhoog zet.
- **Zorg ervoor dat er geen menghulpstukken zijn bevestigd of in de kom aanwezig zijn wanneer u het contact met dubbele aandrijving gebruikt.**
- tips**
- Zet de machine uit en schraap de kom zo nodig met een spatel schoon.
- Het beste is om eieren eerst op kamertemperatuur te brengen, voordat u ze gaat kloppen.
- Zorg ervoor dat er geen boter of eigeel op de garde of in de kom aanwezig is, voordat u eiwit gaat opkloppen.
- Gebruik koude ingrediënten als u deeg gaat maken, tenzij het recept iets anders voorschrijft.
- Wanneer u boter en suiker voor een taart vermengt, zorg er dan altijd voor dat de boter op kamertemperatuur is gebracht of dat u de boter eerst zacht laat worden.
- Uw machine is uitgerust met een 'zachte start' functie, zodat zo min mogelijk gemorst wordt. Als de machine echter wordt aangezet terwijl er een zwaar mengsel in de kom zit, zoals brooddeeg, dan zult u merken dat de machine er enkele seconden over zal doen om de gewenste snelheid te bereiken.

tips voor het bereiden van brood

belangrijk

- Nooit de opgegeven maximumcapaciteit overschrijden – anders raakt de machine overbelast.
- **Enige beweging van de mengkop is normaal bij zware mengsels, zoals brooddeeg.**
- De ingrediënten zullen het beste mengen als u eerst de vloeistof in de kom giet.
- Stop de machine af en toe om het deeg van de deeghaak af te schrapen.
- Er bestaat een groot verschil tussen verschillende soorten bloem en de hoeveelheid vloeistof die ervoor nodig is. De kleverigheid van het deeg heeft een groot effect op de belasting van de machine. Aangeraden wordt de machine in de gaten te houden wanneer het deeg wordt gekneed; deze bewerking mag niet langer dan 6 tot 8 minuten duren.

het spatdeksel plaatsen en gebruiken

- 1 Plaats de kom op het onderstel en voeg de ingrediënten toe.
 - 2 Plaats het spatdeksel 19 door de lipjes met het hulstukcontact 7 van de kom uit te lijnen. Draai het deksel naar links vast 4.
 - 3 Plaats het hulpstuk en laat de mengkop zakken.
 - 4 U verwijdert het spatdeksel door deze procedure in omgekeerde volgorde uit te voeren.
- Tijdens het mengen kunnen de ingrediënten direct via de trechter aan de kom worden toegevoegd.

elektronische snelheidsregeling

De machine is uitgerust met een elektronische snelheidsregeling die speciaal werd ontworpen om een constante snelheid bij verschillende belastingen te handhaven, zoals tijdens het kneden van brooddeeg of wanneer eieren aan een cakemix worden toegevoegd. Daarom is het mogelijk dat u tijdens de werking snelheidsvariaties hoort, aangezien de mixer de snelheid automatisch aan de belasting en aan de gekozen snelheid aanpast – dit is normaal.

Ⓜ keukenmachine (indien meegeleverd)

- Ⓐ stamper
- Ⓑ vultrechter
- Ⓒ deksel
- Ⓓ meselement
- Ⓔ kom met aandrijfas
- Ⓕ schijf voor dikke plakken/dik schaven
- Ⓖ schijf voor dunne plakken/dun schaven
- Ⓗ extra fijne schijf
- Ⓘ verwijderbare aandrijfas

de keukenmachine gebruiken

- 1 Verwijder het contactdeksel door het naar links te draaien en te verwijderen Ⓜ.
- 2 Steek de kom Ⓔ in het contact Ⓕ met het handvat rechts. Draai de kom naar rechts, totdat hij vastklikt Ⓜ.
- 3 Voeg het meselement of de verwijderbare aandrijfas met het gewenste hulpstuk toe.

Opmerking: De verwijderbare aandrijfas

Ⓘ **mag alleen worden gebruikt wanneer de schijven en de citrusfruitpers worden gebruikt.**

- Bevestig de kom en het hulpstuk altijd aan de snijmachine voordat u de ingrediënten toevoegt.
- 4 Installeer het deksel Ⓒ – en zorg ervoor dat de bovenkant van het meselement/de aandrijfas in het midden van het deksel past.

• **Gebruik nooit het deksel om de keukenmachine te bedienen. Gebruik hiervoor altijd de snelheidsregeling/pulseerknop.**

- 5 Steek de stekker in het stopcontact en kies een snelheid (raadpleeg de tabel met aanbevolen snelheden).

• **De machine functioneert niet als de kom of het deksel niet goed in de vergrendelingen zitten. Controleer of de vultrechter en het komhandvat zich aan de voorkant bevinden.**

- Gebruik de pulseerknop Ⓟ voor korte stroomstoten. Als u de stroomstoot wilt stoppen, laat u de knop los.

- 6 Voer bovenstaande stappen in omgekeerde volgorde uit om het deksel, de hulpstukken en de kom te verwijderen.

• **Schakel de keukenmachine altijd uit en haal de stekker uit het stopcontact voordat u het deksel verwijdert.**

belangrijk

- Deze keukenmachine is niet geschikt voor het pletten of vermalen van koffiebonen of om gewone suiker tot basterdsuiker te vermalen.
- Als u amandelextract of smaakstoffen aan uw mengsel toevoegt, dient u contact met de kunststofonderdelen te vermijden, omdat deze permanent kunnen verkleuren.
- **Verwerk geen hete ingrediënten.**

meselement Ⓜ

Van alle hulpstukken is het meselement het meest veelzijdige. De duur van de verwerkingstijd bepaalt de verkregen textuur.

Voor een grovere textuur gebruikt u de pulseerknop.

Gebruik het meselement voor het maken van taart en gebak, voor het fijnhakken van rauw of gekookt vlees, groenten, noten, paté, dips, voor het pureren van soep en voor het verkruiden van koekjes en brood.

tips

- Snij etenswaren zoals vlees, brood en groente in blokjes van 2 cm, voordat u ze gaat verwerken.
- Koekjes moeten in stukjes verbroskeld worden en via de vultrechter worden toegevoegd, terwijl de machine draait.
- Als u boter direct uit de koelkast gebruikt, moet u de boter in blokjes van 2 cm snijden.
- Zorg ervoor dat u de machine niet te lang gebruikt.
- **Gebruik het meselement niet voor zware mengsels, zoals brooddeeg.**
- Gebruik het meselement niet om ijsklontjes of andere harde voedingsmiddelen, zoals kruiden, kleiner te maken, omdat het hulpstuk anders beschadigd raakt.

schijven voor snijden/raspen

de schijven gebruiken

omkeerbare snij- en raspschijven - dik Ⓔ, dun Ⓖ

Gebruik de raspzijde voor kaas, wortels, aardappelen en gelijksoortige voedingsmiddelen. Gebruik de snijzijde voor kaas, wortelen, aardappelen, kool, komkommer, bieten en uien.

extra fijne raspschijf Ⓗ

Voor het raspen van Parmezaanse kaas en aardappelen voor knoedels.

de snijschijven gebruiken

- 1 Plaats de kom op het motorblok en bevestig de verwijderbare aandrijfjas.
- 2 Houd de schijf aan de vingergreep vast en plaats hem op de aandrijfjas, met de juiste zijde naar boven gekeerd.
- 3 Zet het deksel op zijn plaats.
- 4 Doe de ingrediënten in de vultrechter.
- 5 Zet de keukenmachine aan en duw de ingrediënten gelijkmatig met de stamper door de vultrechter. Steek nooit uw vingers in de vultrechter.

tips

- Gebruik verse ingrediënten.
- Maak de voedingsmiddelen niet te klein. Vul de hele breedte van de vultrechter met de ingrediënten. Zodoende kunnen de ingrediënten tijdens de verwerking niet zijwaarts verschuiven.
- Ingrediënten die rechtop worden ingebracht worden korter dan ingrediënten die horizontaal worden ingebracht.
- Er blijven altijd restjes aan de schijf of in de kom hangen na de verwerking.

17 citrusfruitpers (indien meegeleverd)

Gebruik de citrusfruitpers om het sap uit citrusvruchten te persen (bijv. sinaasappels, citroenen, limoenen en grapefruits).

- (A) kegel
- (B) zeef

de citrusfruitpers gebruiken

- 1 Plaats de kom op het contact (2) en bevestig de verwijderbare aandrijfjas.
 - 2 Plaats de zeef in de kom. Zorg ervoor dat de hendel van de zeef vlak boven de hendel van de kom vergrendeld is (14).
 - 3 Plaats de kegel over de aandrijfjas. Draai de kegel totdat hij helemaal naar beneden valt (15).
 - 4 Snijd het fruit door midden. Zet de machine aan en druk het fruit op de kegel.
- **De citrusfruitpers functioneert niet als de zeef niet juist is vergrendeld.**
 - Voor het beste resultaat gebruikt u vruchten op kamertemperatuur en rolt u ze met de hand over een werktafel, voordat u ze gaat persen.
 - Om zoveel mogelijk sap uit het fruit te halen kunt u de vrucht heen en weer bewegen.

- Wanneer u erg veel vruchten perst, dient u de zeef regelmatig te legen om ervoor te zorgen dat er niet teveel vruchtvlees en pitjes in vast blijven zitten.

18 glazen blender (indien meegeleverd)

- (A) vuldop
- (B) deksel
- (C) beker
- (D) afsluitring
- (E) messeneenheid

de glazen blender gebruiken

- 1 Plaats de afdichtring (D) in de messeneenheid (E)-zorg ervoor dat de ring juist in de groef ligt.
- **Als de afsluitring niet goed is geïnstalleerd, zal de machine lekken.**
- 2 Schroef de beker op de messeneenheid (E). Raadpleeg de afbeeldingen aan de onderzijde van de messeneenheid, als volgt:

 - onvergrendelde stand

 - vergrendelde stand

De blender functioneert niet als hij niet goed in elkaar is gezet.

- 3 Doe de ingrediënten in de beker.
 - 4 Plaats het deksel op de beker en duw hem goed vast (17). Installeer de vuldop.
 - 5 Verwijder het deksel van het contact met dubbele aandrijving door hem naar rechts te draaien en te verwijderen.
 - 6 Plaats de blender op het motorblok en draai hem naar rechts (18) totdat hij vastklikt.
- **De keukenmachine functioneert niet als de blender onjuist op de vergrendeling is geplaatst.**
 - 7 Zet een snelheid (raadpleeg de tabel met aanbevolen snelheden) of gebruik de pulseerknop (P) voor korte stroomstoten.

tips

- Wanneer u mayonaise maakt, doet u alle ingrediënten behalve de olie in de blender. Verwijder de vuldop. Terwijl de keukenmachine draait, giet u de olie langzaam door het gat in het deksel.
- Dikke mengsels, zoals paté en dipsauzen moeten soms van de zijkant van de kom af geschrapt worden. Als de blender moeite heeft met mengen, voeg dan wat meer vloeistof toe.
- Ijs vermalen – gebruik de blender met korte stroomstoten totdat het ijs tot de juiste consistentie is vermalen.

- Het verwerken van specerijen wordt niet aangeraden, omdat de kunststofonderdelen beschadigd kunnen raken.
- **De keukenmachine functioneert niet als de blender onjuist is gemonteerd.**
- Droge ingrediënten vermengen: – snijd ze in stukjes, verwijder de vuldop en terwijl de keukenmachine draait, laat u de stukjes één voor één in de kom vallen. Houd uw hand over de opening. Voor het beste resultaat leegt u de kom regelmatig.
- Gebruik de blender niet voor opslag. Zorg ervoor dat de blender voor en na elk gebruik leeg is.
- Vermeng nooit meer dan 1,2 liter vloeistof – en minder voor opschuimende vloeistoffen, zoals milkshakes.

19 sapcentrifuge (indien meegeleverd)

Gebruik de sapcentrifuge om sap uit stevige vruchten en groenten te persen.

- (A) stamper
- (B) deksel
- (C) vruchtvléesschraper
- (D) filtertrommel
- (E) sapkom
- (F) tuit

de sapcentrifuge gebruiken

- 1 Steek de kom van de sapcentrifuge (E) in het contact met de dubbele aandrijving (2) met de tuit (F) aan de linkerkant. Draai de kom naar rechts, totdat hij vastklikt (19).
- 2 Plaats de vruchtvléesschraper (C) in de filtertrommel (D) – en zorg ervoor dat de lipjes in de gleuven aan de onderkant van de trommel passen (20).
- 3 Monteer de filtertrommel (21).
- 4 Plaats het deksel van de sapcentrifuge (B) op de kom en draai hem totdat hij vast zit (22).

De sapcentrifuge functioneert niet als de kom of het deksel niet goed op de vergrendeling zijn geplaatst.

- 5 Plaats een geschikte container onder de sapuitlaat.
- 6 Snijd de etenswaren in stukjes die in de vultrechter passen.
- 7 Zet de keukenmachine op de maximumsnelheid en plaats de ingrediënten in de vultrechter. Duw de ingrediënten met de stamper naar beneden - **steek nooit uw vingers in de vultrechter.** Verwerk eerst alle etenswaren in de vultrechter, voordat u er meer aan toevoegt.

- Wanneer u het laatste stukje hebt verwerkt, laat u de pers nog eens 30 seconden draaien om al het sap uit de filtertrommel te laten stromen.

belangrijk

- Als de sapcentrifuge begint te trillen, zet u de machine uit en verwijdert u al het vruchtvlées van het filter. (De sapcentrifuge trilt als het vruchtvlées ongelijkmatig verdeeld is).
- De maximumcapaciteit die in één keer kan worden verwerkt is 800 g groente of fruit.
- Bij sommige heel harde etenswaren zal de machine langzamer draaien of helemaal stoppen. Als dit gebeurt, zet u het apparaat uit en reinigt u het filter.
- Schakel de sapcentrifuge regelmatig uit om de opvangbakken voor het vruchtvlées en het sap te legen.

tips

- Duw zachte voedingsmiddelen langzaam door de vultrechter om het meeste sap te verkrijgen.
- Vitaminen verdwijnen - hoe sneller u het sap opdrinkt, des te meer vitamines krijgt u binnen.
- Als u het sap enkele uurtjes moet bewaren, zet u het in de koelkast. Het sap blijft beter bewaard als u er enkele druppels citroensap in doet.
- Drink niet meer dan drie 230 ml glazen sap per dag, tenzij u eraan gewend bent.
- Verdun het sap voor kinderen met evenveel water.
- Het sap van donkergroene (broccoli, spinazie, enz.) of donkerrode (bietten, rode kool, enz.) groenten is erg sterk. Daarom dient u het altijd te verdunnen.
- Vruchtensap bevat veel fructose (fruitsuiker). Mensen met diabetes of een laag bloedsuikergehalte mogen er niet te veel van drinken.

20 snijmachine (indien meegeleverd)

Gebruik de snijmachine voor het verwerken van vlees, gevogelte en vis.

- (A) moersleutel
- (B) ringmoer
- (C) zeven: medium en grof
- (D) mes
- (E) gehaktrol (metaal)
- (F) element
- (G) vultrechter
- (H) bak
- (I) gehaktstamper

㉑ hulpstuk voor pastamaker

- Ⓝ pastasrol (kunststof)
- Ⓚ spaghettivormschijf
- Ⓛ tagliatellvormschijf
- Ⓜ rigatonivormschijf
- Ⓝ macaronivormschijf
- Ⓞ reinigingsinstrument

Opmerking: de metalen gehaktvormschijven mogen alleen op de metalen rol worden bevestigd. De kunststof pastavormschijven passen alleen op de kunststof rol. De rollen zijn niet uitwisselbaar.

de snijmachine in elkaar zetten

- 1 Bevestig de gehaktrol ㉑ aan het element ㉒ van de snijmachine.
- 2 Bevestig het mes ㉓ – scherpe kant naar boven. Zorg ervoor dat het mes goed is bevestigd, anders raakt de snijmachine beschadigd.
- 3 Bevestig een vormschijf ㉔. Zorg ervoor dat de inkeping over het lipje past ㉕.
- 4 Breng de ringmoer ㉖ losjes aan.

de pastamaker in elkaar zetten

Optie: het is eenvoudiger om de pasta te maken als u de onderdelen voorafgaand aan de installatie in heet water legt. Droog ze goed voordat u ze monteert.

- 1 Bevestig de pastarol ㉗ aan de het element ㉘ van de snijmachine.
- 2 Bevestig een vormschijf ㉙, ㉚, ㉛ of ㉜. Zorg ervoor dat de inkeping over het lipje past ㉕.
- 3 Breng de ringmoer ㉖ losjes aan.

het hulpstuk aan de machine bevestigen

- 1 Zet de mengkop omhoog.
- 2 Terwijl het hulpstuk op de aangegeven positie staat, steekt u de lipjes aan het uiteinde van de rol in de bijbehorende gleuven van het komcontact ㉝.
- 3 Duw het hulpstuk in het contact en draai hem naar links totdat hij vastklikt.
- 4 Houd de vultrechter op zijn plaats en draai de ringmoer met de hand aan.
- 5 Bevestig de bak ㉞.

belangrijk

- Gebruik het hulpstuk nooit langer dan 10 minuten, anders raakt de machine beschadigd.

- **Het hulpstuk functioneert alleen als het deksel van de dubbele aandrijving op zijn plaats zit.**

de snijmachine gebruiken

- **Laat bevroren voedingsmiddelen helemaal ontdooien voordat u ze fijn gaat snijden.**

Snij vlees in repen van 2,5 cm.

- 1 Zet de machine op de maximumsnelheid. Gebruik de stamper ㉑ en duw de voedingsmiddelen stuk voor stuk door de vultrechter. **Duw niet te hard** – anders raakt de snijmachine beschadigd.
- 2 Nadat alle voedingsmiddelen zijn fijngesneden, schakelt u de keukenmachine uit en haalt u de stekker uit het stopcontact.
- 3 Verwijder de snijmachine. Gebruik de moersleutel ㉑ om de ringmoer te verwijderen, als hij te strak zit.

de pastamaker gebruiken

- 1 Maak uw eigen pastadeeg. **Deeg dat te droog is kan uw pastamaker beschadigen.**
 - 2 Zet de machine op de maximumsnelheid.
 - 3 Leg wat deeg op het bovenelement. Voer telkens een klein beetje deeg door de vultrechter. Zorg dat de rol leeg is, voordat u doorgaat. Als de vultrechter verstopt raakt, gebruikt u het uiteinde van de moersleutel ㉑ om het deeg op de rol te duwen. **Duw niet te hard en gebruik de gehaktstamper niet, anders raakt de pastamaker beschadigd.** Prop de vultrechter nooit helemaal vol.
 - 4 Zodra de pasta lang genoeg is, snijdt u het deeg op de gewenste lengte af.
 - 5 Verwijder de pastamaker. Gebruik de moersleutel ㉑ om de ringmoer te verwijderen, als hij te strak zit.
- Kook de rigatoni binnen 4 uur, anders worden ze bros en gaan ze kapot.

de pasta koken

- 1 Breng een pan tot driekwart gevuld met water aan de kook. Voeg naar smaak zout toe.
- 2 Doe de pasta in het water en kook de pasta zachtjes 3 tot 8 minuten. Af en toe roeren.

② compact snij- en maalhelpstuk

- Ⓐ maatglas
- Ⓑ afdichtring
- Ⓒ meselement

het compacte snij- en maalhelpstuk gebruiken

Gebruik het compacte snij- en maalhelpstuk voor het vermalen van kruiden, noten en koffiebonen.

- 1 Doe de ingrediënten in het maatglas Ⓐ.
- 2 Leg de afdichtring Ⓑ op het meselement Ⓒ.
- **Als de afsluitring niet goed is geïnstalleerd, zal de machine lekken.**
- 3 Draai het meselement ondersteboven. Laat het met de messen naar beneden in het maatglas zakken.
- 4 Schroef het meselement vingervast op het maatglas ⑦. Raadpleeg de afbeeldingen aan de onderzijde van het meselement, als volgt:
 -  – onvergrendelde stand
 -  – vergrendelde stand
- 5 Verwijder het contactdeksel door het naar links te draaien en te verwijderen ②③.
- 6 Bevestig het compacte snij- en maalhelpstuk op het contact en draai hem naar rechts ②④, totdat hij vastklikt.
- 7 Kies de maximumsnelheid of gebruik de stroomstootknop.

Tips

Kruiden worden het beste verwerkt wanneer ze schoon en droog zijn.

verzorging en reiniging

- Zet de machine altijd uit en haal de stekker uit het stopcontact.
- Demonteer de hulpstukken voorafgaand aan de reiniging.
- motorblok**
- Veeg ze met een vochtige doek schoon en droog ze af.
- Gebruik nooit schuurmiddelen en dompel de onderdelen nooit onder in water.
- Berg de rest van het snoer op in het opbergvak ④ aan de achterkant van de machine.
- Zorg ervoor dat de poten aan de onderkant van de keukenmachine altijd schoon zijn.

kom, hulpstukken, spatdeksel

- Met de hand wassen en afdrogen.
- Gebruik geen staalborstel, schuursponsje of bleekmiddel om uw roestvrijstalen kom te reinigen. Gebruik azijn om kalkaanslag te verwijderen.

- Houd de kom uit de buurt van hittebronnen (gaspitten, ovens, magnetrons).

klopper

- 1 Haal de flexibele wisser van het hulpstuk af voordat u het gaat schoonmaken ⑩.
- 2 Was de flexibele wisser en het hulpstuk in zeepsop en droog beide elementen goed af. De elementen kunnen ook in de vaatwasmachine worden gewassen.
N.B.: inspecteer de conditie van het hulpstuk voor en na het gebruik en inspecteer ook regelmatig de conditie van de wisser. Vervang de elementen als er slijtage is opgetreden.

keukenmachine

- **Wees voorzichtig met de messen en schijven – ze zijn heel erg scherp.**
- Het plastic kan verkleuren door sommige voedselproducten. Dit is normaal, levert geen schade op aan het plastic en beïnvloedt de smaak van uw voedsel niet. U kunt deze verkleuringen verwijderen met een doek die licht bevochtigd is met plantaardige olie.

citrusfruitpers

- Met de hand wassen en afdrogen.

blender/compact snij- en maalhelpstuk

- 1 Zorg dat de beker/het maatglas leeg is, voordat u hem van het onderstel afschroeft.
- 2 Was de beker/het maatglas met de hand.
- 3 Verwijder en was de afdichtringen.
- 4 Raak de scherpe messen niet aan - borstel ze schoon met een warm sopje, spoel ze vervolgens grondig af onder de kraan. **Dompel de messeneenheid niet onder in water.**
- 5 Laat ondersteboven drogen.

sapcentrifuge

- Het is eenvoudiger om de onderdelen meteen na het gebruik te wassen.
- Sommige voedingsmiddelen, zoals wortelen, verkleuren de kunststofonderdelen. Met een in plantaardige olie gedoopte doek kunt u de verkleuring verwijderen.
- Reinig het filter met een zachte borstel.
- **Controleer het filter regelmatig op beschadigingen. Gebruik het filter niet als het beschadigd is. Lees het deel 'onderhoud en klantenservice'.**
- snijmachine**
- Was alle onderdelen in warm zeepsop en droog ze goed af. De onderdelen zijn niet geschikt voor reiniging in een vaatwasmachine. Gebruik ook nooit een sodaoplossing.

- Veeg de zeven af met plantaardige olie en wikkel ze in vetvrij papier om verkleuring/roestvorming te voorkomen.

vormschijven van de pastamaker

- Gebruik het reinigingsinstrument ① om al het deeg van de vormschijven te verwijderen.
- Laat het deeg in de vormschijven opdrogen voordat u het reinigingsinstrument gebruikt.
- Als het moeilijk is om het deeg van de vormschijf te verwijderen, legt u de vormschijf 10 minuten in de diepvries. Tik de vormschijf daarna lichtjes op het werkoppervlak om al het deeg te verwijderen.
- Was de vormschijven in zeepsop en droog ze goed af.

Kunststof pastarol

- **Niet in water onderdompelen.**
- **Veeg de rol schoon en droog hem af.**

alle overige onderdelen

- Met de hand wassen en afdrogen.
- U kunt ook op de vaatwastabel zien welke onderdelen geschikt zijn voor de vaatwasmachine. Leg ze op het bovenste rek. Plaats geen onderdelen op het onderste rek, vlak boven het verwarmingselement. Aanbevolen wordt een kort wasprogramma op lage temperatuur (maximaal 50°C) te gebruiken.

item	geschikt voor de vaatwas-machine
Mixer	
Kom	✓
Garde, klopper en deeghaak	✓
Klopper en wisser	✓
Spatdeksel	✓
Contactdeksel	x
Keukenmachine	
Kom, deksel, stamper	✓
Meselement	✓
Verwijderbare aandrijfjas	✓
Schijven	✓
Citroenfruitpers	
Kegel, zeef	✓
Blender	
Beker, deksel en vuldop	✓
Messeneenheid en afdichting	x

item	geschikt voor de vaatwas-machine
Sapcentrifuge	
Kom, stamper, deksel, filtertrommel en vruchtvlieschraper	✓
Snijmachine en pastamaker	
Ringmoer, vormschijven, mes, rollen en element	x
Bak en stamper	✓
Pastavormschijven	✓
Moersleutel	✓
Compact snij- en maalhulpstuk	
Maatglas	✓
Messeneenheid en afdichting	x

onderhoud en klantenservice

- Als u problemen ondervindt met de werking van de machine, raadpleegt u de informatie onder 'problemen oplossen' in deze handleiding of gaat u naar www.kenwoodworld.com.
- Dit product is gedekt door een garantie die voldoet aan alle wettelijke regels voor bestaande garanties en consumentenrechten die gelden in het land waar het product is gekocht.
- Als uw Kenwood product niet goed functioneert of als u defecten opmerkt, kunt u het naar een erkend Service Center van KENWOOD sturen of brengen. Voor informatie over het KENWOOD Service Center in uw buurt gaat u naar www.kenwoodworld.com of naar de specifieke website in uw land.
- Ontworpen en ontwikkeld door Kenwood in het VK.
- Vervaardigd in China.

tabel met aanbevolen snelheden en maximumcapaciteit

Deze informatie dient alleen als richtlijn. Het resultaat hangt af van de hoeveelheid mengsel in de kom en de ingrediënten die worden gemengd.

instrument/ hulpstuk	soort recept	snelheid	tijd	maximumcapaciteit
Mixer				
Garde	Eiwit	Min. naar Max.	2 min.	2 - 8 (70 - 280 g)
	Room	Min. naar Max.	1½ min.	125 ml 600 ml
Klopper	All-in-one cakemix	Min. naar Max.	1½ min.	1,6 kg totaalgewicht 8 eieren
	De boter en de bloem mengen Water toevoegen om gebakingsrediënten te mengen	Min. naar snelheid 2 Min.	5 min. 30 sec.	450 g bloem
Deeghaak	Brooddeeg (stijf gegist)	Min. naar snelheid 2	4 min.	500 g bloemgewicht 800 g totaalgewicht
Klopper	Vruchtentaart			1,8 kg / totaalgewicht 6 eieren
	Vet en suiker opkloppen	Snelheid 4 – max.	1½ - 3½ min.	
	Eieren toevoegen	Snelheid 3	1 – 2 min.	
	Bloem, fruit, enz. in het mengsel vouwen	Min. naar snelheid 1	30 sec.	
Keukenmachine				
Meselement	All-in-one cakemix	Max.	15 sec.	600 g totaalgewicht 3 eieren
	De boter en de bloem mengen Water toevoegen om gebakingsrediënten te mengen	Max. Max.	Tot 1 min. 10 sec.	340 g bloemgewicht
	Hakken/pureren/paté	Max.	Tot 30 sec.	400 g vetarm vlees snijden totaalgewicht
Schijven – voor snijden/raspen	Harde etenswaren als wortelen, harde kaas	Max.	–	Overschrijd de maximumcapaciteit op de kom niet.
	Zachtere etenswaren als komkommer, tomaten	Snelheid 3	–	
Extra fijne raspschijf	Parmezaanse kaas, aardappelen voor knoedels	Max.	–	
Citroenfruitpers	Citrusvruchten	Snelheid 2	–	–
Blender	Alle functies	Max.	Tot 1 min.	1,2 liter
Sap centrifuge	Harde vruchten en groente, bijv. wortelen en appels	Max.	–	800 g
	Zachte vruchten en groente, bijv. tomaten en druiven	Max.	–	500 g

*Gebruikte eieren = medium (gewicht 53 - 63 g)

tabel met aanbevolen snelheden en maximumcapaciteit

Deze informatie dient alleen als richtlijn. Het resultaat hangt af van de hoeveelheid mengsel in de kom en de ingrediënten die worden gemengd.

instrument/ hulpstuk	soort recept	snelheid	tijd	maximumcapaciteit
Snijmachine	Snij vlees, gevogelte, vis in repen –van 2,5 cm	Max.	–	–
Pastamaker	Pasta en knoedeldeeg	Max.	–	500 g bloem 220 g vloeistof (minimaal 45% vloeistof)
Compact snij- en maalhulpstuk	Kruiden	Max.	–	10 g
	Noten, koffiebonen	Max.	–	50 g
	Chilimarinade: vloeibare honing (die een nacht in de koelkast heeft gestaan) Grove pindakaas Rode chili	Max. (5 sec.)	–	200 g 20 g 1

*Gebruikte eieren = medium (gewicht 53 - 63 g)

problemen oplossen

Probleem	Oorzaak	Oplossing
De machine functioneert niet met de menginstrumenten.	<p>Geen stroom/stroomlampje gaat niet aan.</p> <p>De mengkop is niet goed vergrendeld.</p> <p>De contactdeksel is niet goed aangebracht.</p> <p>De mengkop is tijdens de werking omhoog gezet en weer neergelaten zonder dat de snelheid op 'O' (uit) is gezet.</p>	<p>Controleer of de stekker in het stopcontact zit.</p> <p>Controleer of de mengkop goed omlaag vergrendeld is.</p> <p>Controleer of het contactdeksel goed is aangebracht.</p> <p>De machine functioneert niet als het contactdeksel onjuist is aangebracht.</p> <p>Controleer of de snelheidsregeling op 'O' (uit) is gereset.</p>
De machine stopt tijdens de werking en een lampje knippert.	<p>Het contactdeksel of het hulpstuk is ontgrendeld.</p> <p>Is het hulpstuk juist bevestigd, dan is de machine overladen of wordt de maximumcapaciteit overschreden.</p>	<p>Zorg ervoor dat de hulpstukken en/of het contactdeksel goed zijn bevestigd.</p> <p>Zet de snelheidsregeling op 'O' (uit) en start de machine opnieuw.</p> <p>Controleer de maximumcapaciteit op de tabel met aanbevolen snelheden. Doe de machine zo nodig minder vol.</p> <p>Schakel de machine uit, haal de stekker uit het stopcontact en laat de machine 30 minuten afkoelen.</p>
Het hulpstuk met dubbele aandrijving functioneert niet.	<p>Het hulpstuk met dubbele aandrijving is niet goed vergrendeld.</p> <p>Het deksel van de keukenmachine/sapcentrifuge of de zeef van de citrusfruitpers zijn niet goed bevestigd.</p>	<p>Controleer of het hulpstuk met dubbele aandrijving goed is bevestigd.</p> <p>Controleer of het hulpstuk juist is bevestigd.</p>
Beweging van het werkoppervlak.	De poten van de keukenmachine . zijn vuil of nat	Controleer regelmatig of de poten schoon en droog zijn.
Slecht resultaat met instrumenten en hulpstukken.	Lees de tips in het deel 'hulpstuk gebruiken'. Controleer of de hulpstukken goed zijn aangebracht.	
Het stroomlichtje knippert snel.	<p>Normaal bedrijf.</p> <p>Het lampje knippert als één of meer vergrendelingen niet goed vast zitten.</p>	<p>Als u een hulpstuk gebruikt, dient het goed op zijn plaats vergrendeld te zijn.</p> <p>Controleer of de mengkop helemaal is neergelaten, tenzij u het snijhulpstuk voor vlees gebruikt.</p> <p>Controleer of de snelheidsregeling op 'O' (uit) staat.</p>

problemen oplossen

Probleem	Oorzaak	Oplossing
Het stroomlichtje knippert langzaam.	De stand-bystand is geactiveerd. Als de keukenmachine langer dan 30 minuten niet wordt gebruikt terwijl de stekker in het stopcontact steekt, gaat hij op de stand-bystand staan om het energieverbruik te verminderen. Het lichtje gaat permanent branden als de keukenmachine gebruiksklaar is.	De keukenmachine functioneert weer normaal zodra de snelheidsregeling op een snelheid wordt gezet en weer terug wordt gedraaid naar de stand 'O' (uit).
Als bovenstaande acties het probleem niet verhelpen, raadpleegt u 'onderhoud en klantenservice'.		



BELANGRIJKE INFORMATIE VOOR DE JUISTE VERWIJDERING VAN HET PRODUCT VOLGENS DE EUROPESE RICHTLIJN BETREFFENDE AFGEDANKTE ELEKTRISCHE EN ELEKTRONISCHE APPARATUUR (AEEA)

Aan het einde van de levensduur van het product mag het niet samen met het gewone huishoudelijke afval worden verwerkt. Het moet naar een speciaal centrum voor gescheiden afvalinzameling van de gemeente worden gebracht, of naar een verkooppunt dat deze service verschaft. Het apart verwerken van een huishoudelijk apparaat voorkomt mogelijke gevolgen voor het milieu en de gezondheid die door een ongeschikte verwerking ontstaan en zorgt ervoor dat de materialen waaruit het apparaat bestaat, teruggewonnen kunnen worden om een aanmerkelijke besparing van energie en grondstoffen te verkrijgen. Om op de verplichting tot gescheiden verwerking van elektrische huishoudelijke apparatuur te wijzen, is op het product het symbool van een doorgekruiste vuilnisbak aangebracht.

Français

Veillez déplier les illustrations de la première page

sécurité

- Lisez et conservez soigneusement ces instructions pour pouvoir vous y référer ultérieurement.
- Retirez tous les éléments d'emballage et les étiquettes.
- Si le cordon est endommagé, il doit être remplacé, pour des raisons de sécurité, par Kenwood ou par un réparateur agréé Kenwood.
- Éteignez et débranchez l'appareil :
 - avant d'installer ou de retirer des pièces ;
 - lorsque vous ne l'utilisez pas ;
 - avant de le nettoyer.
- Mettez la commande de vitesse sur la position 'O' (Arrêt) et débranchez avant d'installer ou de retirer des ustensiles / accessoires, après utilisation et avant toute opération de nettoyage.
- N'approchez jamais vos doigts des éléments ou des accessoires installés en mouvement.
- Ne laissez jamais le robot pâtissier multifonction sans surveillance lorsqu'il fonctionne.
- N'utilisez jamais un appareil endommagé. Faites-le vérifier ou réparer : reportez-vous à la rubrique " service après-vente ".
- Ne laissez jamais le cordon pendre de telle façon qu'un enfant puisse s'en saisir.
- Veillez à ne jamais mouiller le bloc moteur, le cordon d'alimentation ou la prise.
- **Veillez à ce qu'aucun ustensile du bol ne soit installé ou remisé dans le bol lorsque vous utilisez la sortie à double entraînement.**
- N'utilisez jamais un accessoire non agréé ou plus d'un seul accessoire à la fois.
- Ne dépassez jamais les quantités stipulées dans le tableau indiquant les quantités maximales.
- Faites attention lorsque vous soulevez cet appareil. Assurez-vous que la tête est correctement disposée en position de

fermeture vers le bas et que le bol, les ustensiles, le cache-sortie et le cordon sont sécurisés avant de soulever l'appareil.

- Veillez à ce que le cordon soit totalement déroulé et sorti du compartiment de rangement du cordon ④ avant d'utiliser votre robot pâtissier multifonction.
- Les enfants doivent être sous surveillance pour veiller à ce qu'ils ne jouent pas avec l'appareil.
- Ne bougez pas la tête du robot, et ne la soulevez pas lorsqu'un accessoire est installé car cela pourrait rendre le robot pâtissier multifonction instable.
- Ne faites pas fonctionner votre appareil près du bord d'un plan de travail.
- Les appareils peuvent être utilisés par des personnes dont les capacités physiques, sensorielles ou mentales sont diminuées, ou qui ne disposent pas des connaissances ou de l'expérience nécessaires, si elles ont été formées et encadrées pour l'utilisation des appareils, et si elles ont conscience des risques encourus.
- Toute mauvaise utilisation de votre appareil peut être source de blessures.
- Cet appareil ne doit pas être utilisé par des enfants. Veuillez garder l'appareil et le cordon hors de portée des enfants.
- N'employez l'appareil qu'à des fins domestiques. Kenwood décline toute responsabilité dans les cas où l'appareil est utilisé incorrectement ou que les présentes instructions ne sont pas respectées.
- La puissance maximale est basée sur l'accessoire qui supporte la plus grande charge. Les autres accessoires sont susceptibles de supporter une charge moindre.
- **Si le mécanisme de verrouillage est soumis à une force excessive, cela risque d'endommager les accessoires et de provoquer des blessures.**

Accessoire du robot

- La lame couteau du robot et les disques sont extrêmement coupants, manipulez-les avec précaution. **Lorsque vous manipulez et nettoyez les accessoires, tenez-les toujours par le haut, par la partie anti-glisse, en**

veillant à ne pas toucher les bords tranchants.

- Retirez toujours la lame couteau avant de verser le contenu du bol.
- Veillez à maintenir vos mains et tout ustensile de cuisine éloignés du bol du robot tant que l'appareil demeure branché.
- N'utilisez jamais vos doigts pour faire descendre les aliments dans le tube d'alimentation. Utilisez toujours le poussoir fourni à cet effet.
- Avant de retirer le couvercle du bol du robot :
 - éteignez l'appareil ;
 - attendez que les accessoires / les lames soient totalement à l'arrêt.
- **Ne retirez jamais le couvercle du robot tant que les lames / les disques de découpe ne sont pas totalement à l'arrêt.**
-  **VEUILLEZ NE PAS MIXER les ingrédients chauds.**
- **RISQUE DE BRÛLURE** : laissez les ingrédients chauds refroidir à température ambiante avant de les verser dans le gobelet ou de les mixer.
- N'utilisez pas le couvercle pour faire fonctionner le robot, utilisez toujours le variateur de vitesse / la commande pulse.

Accessoire du blender

- Veillez à maintenir vos mains et les ustensiles en-dehors du gobelet du blender tant que l'appareil demeure branché.
- **Ne placez jamais le porte-lames sur le bloc moteur sans avoir au préalable installé le gobelet du blender.**
-  **VEUILLEZ NE PAS MIXER les ingrédients chauds.**
- **RISQUE DE BRÛLURE** : laissez les ingrédients chauds refroidir à température ambiante avant de les verser dans le gobelet ou de les mixer.
- Faites toujours fonctionner le blender avec le couvercle mis en place.

- Utilisez exclusivement le gobelet avec l'ensemble porte-lames fourni.
- Ne faites jamais fonctionner le blender à vide.
- Pour prolonger la durée de vie de votre blender, ne le faites jamais fonctionner plus de 60 secondes. Éteignez-le dès que vous avez obtenu la consistance souhaitée.
- Il n'est pas recommandé de mixer des épices car cela pourrait endommager les pièces en plastique.
- Recettes pour smoothies – ne mélangez jamais des ingrédients ayant formé un bloc solide lors de la congélation ; disloquez-le avant de l'insérer dans le gobelet.

Hachoir et Appareil à pâtes

- Veillez toujours à ce que la viande que vous êtes en passe de hacher ne comporte plus d'os ni de couenne.
- Lorsque vous hachez des noix, n'en insérez qu'une petite quantité à la fois et laissez la spirale les attraper avant d'en rajouter.
- Utilisez toujours le manche de la clé ou le poussoir du hachoir fourni(e) à cet effet. N'insérez jamais vos doigts ou des ustensiles dans le tube d'alimentation.
- Mise en garde – La lame est très coupante, manipulez-la avec précaution lorsque vous l'utilisez ou la nettoyez.
- Assurez-vous que l'accessoire est en position sécurisée avant d'allumer l'appareil.
- Veillez à ce que votre recette pour la préparation de pâtes comporte toujours au minimum 45 % de liquide. Sachez que si le mélange est sec ou passé trop rapidement, vous risquez d'abîmer votre appareil à pâtes et/ou votre robot.
- Utilisez uniquement le manche de la clé pour pousser la pâte dans le tube d'alimentation et ne poussez pas trop fort.
- Faites passer la pâte en petites quantités et régulièrement. Ne laissez pas le tube d'alimentation se remplir.

Accessoires de la centrifugeuse

- **N'utilisez pas la centrifugeuse si le filtre est endommagé.**
- Les lames de découpe sur la base du filtre sont très

coupantes, faites attention lorsque vous manipulez ou nettoyez le filtre.

- N'utilisez pas le couvercle pour faire fonctionner la centrifugeuse, utilisez toujours le variateur de vitesse / la commande pulse.
- Si une vibration excessive se produit lorsque vous utilisez cet accessoire, vous devez soit régler la vitesse, soit arrêter l'appareil, le débrancher et retirer du tambour toute la pulpe présente (la centrifugeuse vibre si la pulpe n'est pas répartie uniformément).

Accessoire du Hachoir / Moulin compact

- Ne touchez pas les lames tranchantes. Tenez l'unité porte-lames hors de portée des enfants.
- Avant de retirer le hachoir / moulin compact du robot :
 - éteignez l'appareil ;
 - attendez que les lames soient totalement à l'arrêt ;
 - faites attention de ne pas dévisser le bocal du bloc-lames.
- Utilisez uniquement le bocal et l'unité porte-lames fournis avec le hachoir / moulin compact.
- Ne mélangez jamais des liquides chauds dans le hachoir / moulin compact.
- N'essayez jamais d'installer l'unité porte-lames sans avoir au préalable installé le bocal.
- Pour prolonger la durée de vie de votre hachoir / moulin compact, ne le faites jamais fonctionner plus de 30 secondes. Éteignez-le dès que vous avez obtenu la consistance souhaitée.
- Il n'est pas recommandé de mixer des épices car cela pourrait endommager les pièces en plastique.
- L'appareil ne fonctionnera pas si le hachoir / moulin compact n'est pas correctement installé.
- Utilisez uniquement des ingrédients secs.

avant de brancher l'appareil

- Assurez-vous que votre alimentation électrique correspond à celle qui est indiquée sur la partie inférieure de votre appareil.
- Cet appareil est conforme au règlement 1935/2004 de la CE sur les matériaux et les articles destinés au contact alimentaire.

avant d'utiliser votre appareil pour la première fois

- Lavez les pièces : reportez-vous à la section " entretien et nettoyage ".

légende

- ① couvercle de la sortie
- ② sortie à double entraînement (vitesse moyenne et élevée)
- ③ verrouillages
- ④ compartiment de rangement du cordon
- ⑤ variateur de vitesse / pulse.
- ⑥ bloc d'alimentation
- ⑦ sortie du bol
- ⑧ bol
- ⑨ tête du robot
- ⑩ manette d'ouverture de la tête
- ⑪ batteur- K
- ⑫ fouet
- ⑬ pétrin à spirale
- ⑭ batteur à crème (si fourni)
- ⑮ pétrin

accessoires

Les accessoires présentés ne sont pas nécessairement tous fournis avec votre robot de cuisine. Les accessoires varient en fonction du modèle.

- ⑯ robot (si fourni)
- ⑰ presse-agrumes (si fourni)
- ⑱ blender en verre (si fourni)
- ⑲ centrifugeuse (si fourni)
- ⑳ hachoir (si fourni)
- ㉑ appareil à pâtes (accessoire pour hachoir) (si fourni)
- ㉒ hachoir / moulin compact (si fourni)

Se reporter au tableau des vitesses recommandées pour chaque accessoire.

les ustensiles de mixage et certaines de leurs utilisations

⑪ batteur-K

- Pour réaliser des gâteaux, des biscuits, de la pâtisserie, des glaçages, des crèmes, des éclairs et des écrasés de pommes de terre.

⑫ fouet

- Pour battre des œufs, confectionner des crèmes, des préparations, des génoises, des meringues, des cheesecakes, des mousses, des soufflés. N'utilisez pas le fouet pour les mélanges épais (par exemple, pour monter en crème du sucre et des matières grasses) - vous risqueriez d'endommager votre robot.

⑬ pétrin à spirale

- Uniquement pour les mélanges à base de levure.

⑭ batteur à crème (si fourni)

- Le batteur à crème est conçu pour monter en crème et mélanger des ingrédients mous. Ne l'utilisez pas pour des recettes impliquant des pâtes épaisses ou des aliments durs tels que des fruits à noyaux, des os ou des coquilles.

Installer la lame fouet

- La lame fouet est fournie déjà installée et doit toujours être retirée pour le nettoyage ⑩.
- 1 Installez délicatement la lame fouet souple sur l'ustensile en disposant la base de la lame fouet dans la fente ⑤, puis positionnez un bord dans l'encoche avant de délicatement enclencher l'extrémité en place ⑥. Répétez l'opération avec l'autre bord ⑦.

Vérifiez la hauteur du batteur

- Le réglage de la hauteur du batteur a été effectuée en usine et ne devrait pas être ajustée. Toutefois, si vous devez régler la hauteur, veuillez suivre la procédure ci-dessous.
- 1 Avec le mixeur éteint, insérez le batteur à crème et abaissez la tête du mixeur. Vérifiez la position du batteur dans le bol ⑧. Idéalement, elle devrait être en contact avec la surface du bol de sorte qu'il fouette délicatement le bol en cours de mixage.
 - 2 Si la position nécessite d'être ajustée, levez la tête du mixeur et retirez le batteur.
 - 3 Pour desserrer et pouvoir régler l'axe ⑨, faites tourner l'écrou dans le sens des aiguilles d'une montre à l'aide d'une clé de 15 mm (non fournie avec l'ensemble).
 - Pour rapprocher le batteur du fond du bol, tournez l'axe du batteur dans le sens des aiguilles d'une montre.
 - Pour relever le batteur du fond du bol, tournez l'axe du batteur dans le sens inverse des aiguilles d'une montre.
 - 4 Resserrez l'écrou en le tournant dans le sens inverse des aiguilles d'une montre.
 - 5 Installez le batteur et abaissez la tête du mixeur. Vérifiez sa position (voir le point 2). Répétez les étapes ci-dessus jusqu'à ce que le batteur soit correctement positionné. Une fois le bon réglage obtenu, resserrez fermement l'écrou.
- Remarque : si le mixeur vibre fortement lorsque la vitesse augmente, cela signifie que le batteur est réglé trop près du fond du bol et doit donc être ajusté.**

pour utiliser les ustensiles de votre bol

- 1 Poussez la manette d'ouverture de la tête ❶ vers le bas et levez la tête du robot jusqu'à ce qu'elle soit verrouillée en place.
- 2 Installez le bol sur la base et tournez-le dans le sens des aiguilles d'une montre pour le mettre en place ❷.
- 3 Sélectionnez un ustensile et insérez-le dans son axe jusqu'à ce qu'il se clique en place ❸.
- 4 Poussez la manette d'ouverture de la tête vers le bas et abaissez la tête du robot jusqu'à ce qu'elle soit verrouillée en place.
- 5 Branchez le cordon d'alimentation. Pour mettre en marche, tournez le variateur de vitesse sur le réglage souhaité. Pour éteindre, tournez sur la position 'O' (Arrêt).

Si la tête du robot se trouve en position relevée ou si le cache-sortie n'est pas installé, le témoin lumineux Marche clignote et l'appareil ne fonctionne pas.

- Passez sur la commande pulse ❹ pour de courtes impulsions.
- 6 Débranchez le cordon d'alimentation.
 - 7 Relevez la tête du robot et tout en la tenant immobile, retirez l'ustensile de l'axe.

important

- Si la tête du robot est relevée en cours d'opération, l'appareil s'arrête de suite. Pour le remettre en marche, abaissez la tête du robot, mettez le variateur de vitesse sur la position 'O' (Arrêt), attendez quelques secondes et sélectionnez une nouvelle fois la vitesse. L'appareil doit redémarrer de suite.
- Si pour une quelconque raison l'alimentation électrique est interrompue et l'appareil cesse de fonctionner, tournez le variateur de vitesse sur la position 'O' (Arrêt), attendez quelques secondes et sélectionnez une nouvelle fois la vitesse. L'appareil devrait redémarrer de suite.
- **L'appareil ne fonctionnera pas tant que le cache-sortie n'est pas correctement installé.**
- Si vous entendez que votre robot peine à tourner, éteignez-le, puis retirez une partie du mélange ou augmentez la vitesse.
- Retirez toujours les accessoires installés sur la sortie à double entraînement avant de relever la tête du robot.

- **Veillez à ce qu'aucun ustensile du bol ne soit installé ou remisé dans le bol lorsque vous utilisez la sortie à double entraînement.**

conseils

- Éteignez et raclez les parois du bol avec une spatule lorsque cela s'avère nécessaire.
- Lorsque vous utilisez le fouet, il est préférable d'utiliser des œufs à température ambiante.
- Avant de travailler au fouet des blancs d'œuf, vérifiez qu'il n'y ait aucune trace de matière grasse ou de jaune d'œuf sur le fouet ou à l'intérieur du bol.
- Utilisez des ingrédients froids pour la pâtisserie, hormis si la recette que vous suivez mentionne qu'il faut faire autrement.
- Lorsque vous montez en crème du sucre et des matières grasses pour des pâtes à gâteau, utilisez toujours des matières grasses à température ambiante ou ramollissez-les d'abord.
- Votre appareil a été équipé d'une fonction 'démarrage lent' pour minimiser les éclaboussures. Toutefois, si l'appareil est allumé avec un mélange épais dans le bol comme de la pâte à pain, il se peut que cela prenne quelques secondes pour atteindre la vitesse sélectionnée.

quelques éléments à prendre en compte pour faire du pain

Important

- Ne dépassez jamais les capacités maximales mentionnées - vous pourriez surcharger votre robot.
- **Certains mouvements de la tête du robot sont normaux lorsque vous mélangez des mélanges épais comme de la pâte à pain.**
- Les ingrédients se mélangent mieux si vous insérez en premier les ingrédients liquides.
- Arrêtez plusieurs fois l'appareil et raclez le mélange sur le pétrin.
- La différence entre certaines farines fait que les quantités de liquide nécessaires et l'épaisseur de la pâte peuvent avoir des répercussions différentes sur la charge que subit l'appareil. Il est recommandé de surveiller votre robot lors du mélange de la pâte ; l'opération ne devrait pas prendre plus de 6 à 8 minutes.

installation et utilisation de votre couvercle anti-éclaboussures

- 1 Installez le bol sur la base et ajoutez les ingrédients
 - 2 Installez le couvercle anti-éclaboussures ⑫ en alignant les ergots sur la prise de l'ustensile du bol ⑦ et tournez dans le sens contraire des aiguilles d'une montre pour verrouiller en place ④.
 - 3 Installez l'ustensile puis abaissez la tête du robot.
 - 4 Pour retirer le couvercle anti-éclaboussures, effectuez l'opération indiquée dans le sens inverse.
- Pendant le mixage, les ingrédients peuvent être ajoutés directement dans le bol via la chute.

capteur du variateur de vitesse électronique

Votre robot est équipé d'un capteur de variateur de vitesse électronique conçu pour maintenir la vitesse dans différentes conditions de charge, comme lors du pétrissage de pâte à pain, l'ajout d'œufs à une préparation pour gâteau. Il se peut dès lors que vous entendiez certaines variations au niveau de la vitesse en cours de fonctionnement au fur et à mesure que le robot s'adapte à la charge et à la vitesse sélectionnées - ceci est normal.

⑫ robot (si fourni)

- Ⓐ poussoir
- Ⓑ tube d'alimentation
- Ⓒ couvercle
- Ⓓ lame couteau
- Ⓔ bol avec axe d'entraînement
- Ⓕ disque à découper / râper épais
- Ⓖ disque à découper / râper fin
- Ⓗ disque à râper extra fin
- Ⓘ axe d'entraînement amovible

pour utiliser votre robot

- 1 Retirez le cache-sortie en le tournant dans le sens inverse des aiguilles d'une montre et soulevez-le ⑩.
- 2 Installez le bol ⑫ sur la sortie ② avec la poignée positionnée du côté droit et tournez dans le sens des aiguilles d'une montre jusqu'à ce qu'il soit verrouillé en place ⑫.
- 3 Ajoutez la lame couteau ou l'axe d'entraînement amovible avec l'accessoire souhaité.

Remarque : L'axe d'entraînement amovible ① ne doit être installé que lorsque vous utilisez les disques et le presse-agrumes.

- Installez toujours le bol et l'accessoire sur la sortie avant d'ajouter les ingrédients.
- 4 Installez le couvercle ⑫ – en veillant à ce que les le haut de la lame couteau / l'axe d'entraînement soit positionné au centre du couvercle.
- **N'utilisez pas le couvercle pour faire fonctionner le robot, utilisez toujours le variateur de vitesse / la commande pulse.**
- 5 Branchez, allumez et choisissez une vitesse (reportez-vous au tableau des vitesses recommandées).
- **Le robot ne fonctionnera pas si le bol ou le couvercle n'est pas bien installé sur les systèmes de verrouillage. Vérifiez que le tube d'alimentation et la poignée du bol sont bien positionnés vers l'avant.**
 - Utilisez la commande pulse ① pour de courtes impulsions. La commande " pulse " fonctionnera tant que vous tenez le variateur.
- 6 Effectuez en sens inverse la procédure indiquée ci-dessus pour retirer le couvercle, les accessoires et le bol.
- **Éteignez et débranchez toujours l'appareil avant de retirer le couvercle. . important**

- Votre robot n'est pas adapté pour concasser ou moulin des grains de café, ni pour transformer des morceaux de sucre en sucre en poudre.
- Lorsque vous ajoutez de l'essence d'amande ou des arômes aux mélanges, évitez tout contact avec le plastique car cela pour laisser des traces permanentes.
- **Ne mixez pas des ingrédients chauds.**

lame couteau ⑨

La lame couteau est l'élément le plus polyvalent de tous les accessoires. De la durée du mixage dépendra la texture obtenue.

Pour des textures plus épaisses, utilisez la commande pulse.

Utilisez la lame couteau pour réaliser des gâteaux et de la pâtisserie, hacher de la viande crue et cuite, des légumes, des noix, faire des pâtés, des sauces, des soupes épaisses, et faire également de la chapelure à partir de biscuits et de pain.

conseils

- Découpez les aliments comme la viande, le pain et les légumes en cubes d'environ 2 cm avant de les traiter.
- Les biscuits doivent être cassés en morceaux et ajoutés à travers le tube d'alimentation tandis que l'appareil fonctionne.
- Lorsque vous faites de la pâtisserie, utilisez la matière grasse sortie directement du réfrigérateur et découpez-la en cubes de 2 cm.
- Faites en sorte de ne pas mixer outre mesure.
- **N'utilisez pas la lame couteau pour mélanger des charges lourdes comme la pâte à pain.**
- N'utilisez pas la lame couteau pour concasser des cubes de glace ou d'autres aliments solides, comme des épices, car cela pourrait endommager l'accessoire.

disques à émincer / à râper

utilisation des disques

disques à émincer / à râper réversibles - épais ⑥, fin ⑦

Utilisez la partie râpe pour le fromage, les carottes, pommes de terre et autres aliments de nature similaire.

Utilisez la partie éminceur pour le fromage, les carottes, pommes de terre, chou, concombre, betterave et oignons.

Disque à râper extra fin ⑧

Râpe le parmesan et les pommes de terre pour boulettes de pommes de terre à l'allemande

utilisation des disques de coupe

- 1 Installez le bol sur le bloc moteur, ajoutez l'axe d'entraînement amovible.
- 2 En le tenant par l'encoche pour les doigts, positionnez le disque sur l'axe d'entraînement avec le coté approprié face vers le haut.
- 3 Installez le couvercle.
- 4 Insérez les aliments dans le tube d'alimentation.
- 5 Mettez en marche, puis poussez uniformément à l'aide du poussoir – ne mettez jamais vos doigts dans le tube d'alimentation.

conseils

- Utilisez des ingrédients frais.
- Ne découpez pas les aliments en cubes trop petits. Remplissez la largeur du tube d'alimentation presque intégralement. Cela permet d'éviter aux aliments de glisser sur les bords pendant l'opération.
- Les aliments insérés de manière verticale ressortent plus courts que ceux insérés horizontalement.
- Il subsistera toujours une petite quantité d'aliments perdus sur le disque ou dans le bol après le traitement.

⑰ presse-agrumes (si fourni)

Utilisez le presse-agrumes pour presser le jus des agrumes (par ex. des oranges, citrons, limes et pamplemousses).

Ⓐ cône

Ⓑ tamis

pour utiliser le presse-agrumes

- 1 Installez le bol sur la sortie ②, ajoutez l'axe d'entraînement détachable.
- 2 Installez le bol sur le bloc d'alimentation – veillez à ce que le tamis soit verrouillé en place directement sur la poignée du bol ⑩.
- 3 Installez le cône sur l'axe d'entraînement, en le tournant jusqu'à ce qu'il descende tout du long ⑬.
- 4 Coupez le fruit en deux. Puis allumez le presse-agrumes et pressez le fruit sur le cône.

● Le presse-agrumes ne fonctionnera pas si le tamis est mal mis en place.

- Pour de meilleurs résultats, conservez les fruits et pressez-les à température ambiante ; roulez-les sur le plan de travail avant de les presser.
- Pour mieux extraire le jus des fruits, bougez les fruits d'un côté puis de l'autre lorsque vous les pressez.
- Lorsque vous pressez de grandes quantités, videz le filtre régulièrement pour éviter la formation d'un amas de pulpe et de pépins.

18 blender en verre (si fourni)

- (A) bouton de remplissage
- (B) couvercle
- (C) gobelet
- (D) bague d'étanchéité
- (E) unité porte-lame

pour utiliser votre blender en verre

1 Installez la bague d'étanchéité (D) sur l'unité porte-lame (E)- Veillez à ce que la bague soit correctement installée sur la partie rainurée.

● **Si la bague d'étanchéité est endommagée ou mal installée, des fuites se produiront.**

2 Vissez le gobelet sur le bloc lame (B).
Reportez-vous aux dessins sur la partie inférieure de l'unité porte-lames comme suit :

 - position déverrouillée

 - position verrouillée

Le blender ne fonctionnera pas s'il n'est pas correctement assemblé.

- 3 Insérez les ingrédients dans le gobelet.
- 4 Introduisez le bouchon de remplissage dans le couvercle et appuyez dessus pour qu'il soit bien inséré (A). Introduisez le bouchon de remplissage.
- 5 Retirez le cache-sortie de l'entraînement double en le tournant dans le sens inverse des aiguilles d'une montre et soulevez-le.
- 6 Placez le blender sur le bloc moteur et tournez dans le sens des aiguilles d'une montre (E) jusqu'à ce qu'il se clique en place.

● **L'appareil ne fonctionnera pas si le blender est mal enclenché dans le système de verrouillage.**

7 Sélectionnez une vitesse (reportez-vous au tableau des vitesses recommandées) ou utilisez la commande pulse (P) pour de courtes impulsions.

conseils

- Lorsque vous faites de la mayonnaise, mettez tous les ingrédients, hormis l'huile, dans le blender. Retirez le bouchon du filtre. Puis lorsque l'appareil fonctionne, ajoutez l'huile lentement à travers le trou prévu à cet effet dans le couvercle.
- Les mélanges épais, comme les pâtés et les sauces, peuvent nécessiter d'être raclés vers le bas. Si le mélange est trop difficile à mixer, ajoutez plus de liquide.

- Piler de la glace – faites fonctionner par courtes impulsions jusqu'à obtenir la consistance souhaitée.
- Il est déconseillé de mixer des épices car cela pourrait endommager les parties en plastique.
- **L'appareil ne fonctionnera pas si le blender est mal installé.**
- Pour mélanger des ingrédients secs – découpez-les en morceaux, retirez le capuchon de remplissage puis avec l'appareil en marche, faites descendre les morceaux un par un. Placez votre main sur l'ouverture. Pour de meilleurs résultats, videz régulièrement.
- N'utilisez pas le blender comme récipient de stockage. Conservez-le vide avant et après utilisation.
- Ne mélangez jamais plus d'1,2 litres – moins pour les liquides moussants comme les milkshakes.

19 centrifugeuse (si fourni)

Utilisez la centrifugeuse pour faire des jus à partir de fruits fermes et de légumes

- (A) poussoir
- (B) couvercle de la centrifugeuse
- (C) récupérateur de pulpe
- (D) tambour filtrant
- (E) bol de la centrifugeuse
- (F) bec verseur

pour utiliser votre centrifugeuse

- 1 Installez le bol de la centrifugeuse (E) sur la sortie d'entraînement double (2) avec le bec verseur positionné (F) vers la droite et tournez dans le sens des aiguilles d'une montre jusqu'à ce qu'il soit verrouillé en place (B).
- 2 Placez le collecteur de pulpe (C) sur le tambour filtrant (D) – en veillant à ce que les onglets se positionnent sur les encoches sur le fond du tambour (2).
- 3 Installez le tambour filtrant (D).
- 4 Placez le couvercle de la centrifugeuse (B) sur le bol et tournez jusqu'à ce qu'il soit verrouillé (2). **Votre centrifugeuse ne pourra pas fonctionner si le couvercle ou le bol est mal enclenché dans le système de verrouillage.**
- 5 Placez un récipient adapté sous la sortie de la centrifugeuse.
- 6 Coupez les aliments pour qu'ils puissent passer dans le tube d'alimentation.

- 7 Passez sur la vitesse maximum, puis insérez les aliments à travers le tube d'alimentation. Poussez uniformément vers le bas à l'aide du poussoir - **n'insérez jamais vos doigts dans le tube d'alimentations.** Veillez à ce que les aliments insérés soient totalement passés et traités avant d'en rajouter.
- Une fois le dernier morceau inséré, laissez la centrifugeuse fonctionner pendant 30 secondes de plus pour extraire le jus du tambour filtrant.

important

- Si la centrifugeuse commence à vibrer, éteignez-la et videz la pulpe accumulée sur le filtre. (La centrifugeuse vibre si la pulpe n'est pas répartie de façon uniforme).
- Vous pouvez traiter une quantité maximale à la fois de 800 g de fruits ou de légumes.
- Certains aliments très durs peuvent ralentir, voire arrêter votre appareil. Si cela se produit, éteignez l'appareil et déverrouillez le filtre.
- Éteignez et videz régulièrement la pulpe et le jus des récipients en cours d'utilisation.

conseils

- Insérez les aliments lentement pour obtenir le plus de jus possible.
- Les vitamines disparaissent rapidement - plus tôt vous buvrez votre jus, plus vous profiterez des vitamines.
- Si vous devez conserver le jus quelques heures, mettez-le au réfrigérateur. Il se conservera mieux si vous y ajoutez quelques gouttes de citron.
- Ne buvez pas plus de trois verres de 230 ml de jus par jour, hormis si vous en avez l'habitude.
- Diluez le jus avec une quantité équivalente d'eau pour les enfants.
- Les jus à base de légumes verts (brocoli, épinard, etc.) ou de légumes rouges (betteraves, choux rouge) sont très forts, il est donc préférable de les diluer.
- Les jus de fruit comportent une teneur élevée en fructose (sucre des fruits) ; par conséquent, les personnes diabétiques ou hypoglycémiques doivent veiller à ne pas en boire trop.

20 hachoir (si fourni)

Utilisez le hachoir pour hacher de la viande, de la volaille et du poisson.

- (A) clé
- (B) écrou
- (C) grilles : moyenne et épaisse
- (D) lame
- (E) spatule du hachoir (en métal)
- (F) corps
- (G) tube d'alimentation
- (H) plateau
- (I) poussoir du hachoir

21 accessoire à pâtes

- (J) spirale à pâtes (en plastique)
- (K) matrice à spaghetti
- (L) matrice à tagliatelle
- (M) matrice à rigatoni
- (N) matrice à macaroni
- (O) outil de nettoyage

Remarque : les matrices en métal ne peuvent être installées que sur la spirale en métal et les matrices en plastique que sur la spirale en plastique ; les spirales ne sont pas interchangeables.

pour assembler le hachoir



- 1 Installez la spirale du hachoir (C) à l'intérieur du corps du hachoir (F).
- 2 Installez la râpe (D) – partie coupante vers l'extérieur. Veillez à ce qu'elle soit correctement en place, autrement vous risqueriez d'endommager le hachoir.
- 3 Installez une matrice (O). Disposez l'encoche sur l'ergot de repérage (23).
- 4 Insérez l'écrou de fixation en le laissant lâche (B).

pour assembler l'appareil à pâtes

Optionnel : pour simplifier la fabrication des pâtes, mettez les pièces de l'appareil dans de l'eau chaude avant de les assembler. Puis séchez-les complètement avant d'assembler l'appareil.

- 1 Placez la spirale à pâtes (J) à l'intérieur du corps du hachoir (F).
- 2 Installez une matrice (K), (L), (M) ou (N). Disposez l'encoche sur l'ergot de repérage (24).
- 3 Emboitez l'écrou de fixation sans pour autant le serrer (B).



pour fixer l'accessoire au robot

- 1 Relevez la tête du mixeur.
- 2 L'accessoire en place tel qu'indiqué, alignez les ergots à l'extrémité de la spirale avec les encoches correspondantes dans la prise de l'ustensile du bol .
- 3 Enfoncez l'accessoire sur la prise et tournez dans le sens inverse des aiguilles d'une montre jusqu'à ce qu'il soit verrouillé en place.
- 4 Tenez le tube d'alimentation en place et serrez l'écrou de fixation à la main.
- 5 Installez le plateau .

important

- Ne faites jamais fonctionner plus de 10 minutes car cela pourrait endommager votre appareil.
- **L'accessoire ne fonctionnera pas tant que le couvercle de la sortie double vitesse n'est pas installé.**

pour utiliser votre hachoir

- **Faites décongeler les aliments congelés avant de les hacher.** Coupez la viande en larges bandes de 2,5 cm.
- 1 Allumez l'appareil sur vitesse maximum. À l'aide du poussoir , poussez délicatement les aliments au travers, un morceau à la fois. **Ne forcez pas** – vous pourriez endommager votre hachoir.
 - 2 Une fois tous les ingrédients hachés, éteignez l'appareil et débranchez-le.
 - 3 Retirez le hachoir. Utilisez la clé  pour desserrer l'écrou si ce dernier est trop serré.

pour utiliser votre appareil à pâtes

- 1 Préparez votre pâte destinée à faire des pâtes. – **si la mixture est trop sèche elle risque d'endommager sérieusement votre appareil à pâtes.**
- 2 Allumez l'appareil sur vitesse maximum.
- 3 Passez une petite quantité de préparation dans le tube d'alimentation à la fois. Laissez la spirale se vider avant de continuer. Si le tube d'alimentation se bouche, utilisez l'extrémité du manche de la clé  pour pousser la préparation sur la spirale. **Ne poussez pas trop fort ou utilisez le poussoir du hachoir – vous risqueriez d'endommager l'appareil à pâtes.** Ne laissez jamais le tube d'alimentation se remplir.
- 4 Lorsque la pâte est suffisamment longue, coupez à la longueur souhaitée.

- 5 Retirez l'appareil à pâtes. Utilisez la clé  pour retirer l'écrou de fixation s'il est trop serré.
- Cuisinez les rigatoni dans les 4 heures. Autrement elles risquent de durcir et de s'effriter.

pour cuire vos pâtes









- 1 Remplissez au trois-quarts d'eau une grosse casserole et portez à ébullition. Ajoutez une pincée de sel.
- 2 Ajoutez vos pâtes et faites délicatement bouillir pendant 3 à 8 minutes, remuez de temps en temps.

accessoire du moulin / mixeur compact

-  bocal
-  joint d'étanchéité
-  unité porte-lames

pour utiliser votre moulin / mixeur compact

Utilisez le moulin / mixeur compact pour mixer des herbes, des noix et des grains de café.

- 1 Insérez les ingrédients dans le bocal .
 - 2 Installez le joint d'étanchéité  sur l'unité porte-lames .
- **Des fuites se produiront si le joint est endommagé ou mal mis.**
- 3 Retournez l'unité porte-lames. Abaissez-la dans le bocal, lames tournées vers le bas.
 - 4 Vissez fermement l'unité porte-lames dans le bocal à la main . Se reporter aux graphiques figurant sur le dessous de l'unité porte-lame comme suit :
 -  – position déverrouillée
 -  – position verrouillée
 - 5 Retirez le couvercle en le tournant dans le sens inverse des aiguilles d'une montre et en le soulevant .
 - 6 Insérez le moulin / mixeur compact sur l'axe et tournez dans le sens des aiguilles d'une montre  jusqu'à ce qu'il se clique en place.
 - 7 Allumez l'appareil sur vitesse maximum ou utilisez la commande pulse.

astuces

Les herbes aromatiques sont mieux mixées une fois propres et sèches.

entretien et nettoyage

- Éteignez toujours l'appareil et débranchez-le avant de le nettoyer.
- Démontez totalement les accessoires avant le nettoyage.

bloc moteur

- Essuyez avec un chiffon humide, puis séchez.
- N'utilisez jamais de produits abrasifs ; n'immergez jamais dans l'eau.
- Rangez l'excédent de cordon dans le compartiment de stockage du cordon ④ situé au dos de l'appareil.
- Veillez à ce que les pieds à la base du robot demeurent propres.

bol, ustensiles, anti-éclaboussures

- Lavez à la main, puis séchez intégralement.
- N'utilisez jamais une brosse métallique, de la laine d'acier ou de la javel pour nettoyer le bol en acier inoxydable. Utilisez du vinaigre pour retirer les traces de calcaire.
- Tenez éloignés de toute source de chaleur (tables de cuisson, fours, micro-ondes).

batteur à crème

- 1 Retirez toujours la lame fouet flexible de l'ustensile avant le nettoyage ⑩.
- 2 Lavez la lame fouet flexible et l'ustensile à l'eau chaude savonneuse, puis séchez-les intégralement. Les pièces peuvent également être passées au lave-vaisselle.
Remarque : Veuillez inspecter l'état du corps de l'ustensile avant et après utilisation, et inspecter régulièrement l'état de la lame fouet, et la remplacer en cas de signes d'usure.

robot

- **Manipulez les lames et les disques avec délicatesse – ils sont extrêmement coupants.**
- Certains aliments décolorent le plastique. Ce phénomène est parfaitement normal. Cela n'endommage pas le plastique et n'altère pas le goût des aliments. Frottez-le à l'aide d'un chiffon imbibé d'huile végétale pour faire disparaître la décoloration.
- **presse-agrumes**
- Lavez à la main, puis séchez intégralement.

mixeur / moulin compact

- 1 Videz le bocal / gobelet avant de le dévissez de l'unité porte-lames.
- 2 Lavez le gobelet / bocal à la main.
- 3 Retirez et lavez les joints.
- 4 Ne touchez pas les lames tranchantes : brossez-les à l'eau chaude savonneuse pour les nettoyer, puis rincez-les soigneusement sous l'eau du robinet. **N'immergez pas l'unité porte-lames dans l'eau.**
- 5 Laissez sécher à l'envers.

centrifugeuse

- Pour un nettoyage plus facile, nettoyez toujours les pièces immédiatement après usage.
- Certains aliments, comme les carottes, provoquent une décoloration du plastique. Le fait de frotter les parties décolorées avec un chiffon imprégné d'huile végétale permet de supprimer les traces de coloration.
- Nettoyez le filtre à l'aide d'une brosse souple.
- **Vérifiez régulièrement si le filtre présente des traces d'endommagement. Ne l'utilisez pas si le filtre est abîmé. Reportez-vous à la section " service après-vente ".**

hachoir

- Lavez toutes les pièces à l'eau chaude savonneuse et séchez-les soigneusement. Ne lavez aucune pièce au lave-vaisselle. N'utilisez jamais un produit contenant de la soude.
- Essuyez les grilles avec de l'huile végétale, puis emballez-les dans du papier sulfurisé pour éviter qu'elles rouillent ou se décolorent.

appareil à pâtes matrices

- Utilisez l'outil de nettoyage ① pour retirer toute la pâte des matrices.
- Laissez la pâte sécher sur les matrices avant d'utiliser l'outil de nettoyage.
- Si la pâte est difficile à retirer de la matrice, mettez cette dernière au réfrigérateur pendant 10 minutes et tapotez légèrement la matrice sur le plan de travail pour enlever la pâte.
- Lavez-les matrices à l'eau chaude savonneuse, puis séchez-les.

Spirale à pâtes en plastique

- **Ne l'immergez pas dans l'eau.**
- **Essuyez-la pour la nettoyer puis séchez-la.**

toutes les autres pièces

- Lavez-les à la main, puis séchez-les.
- Vous pouvez également vous reporter au tableau du lave-vaisselle pour connaître les pièces qui peuvent passer au lave-vaisselle dans le panier supérieur. Évitez de placer des articles directement dans le panier du bas, directement sur l'élément de chauffe. Il est recommandé d'utiliser un programme court, basse température (maximum 50°C).

pièce	lavables en machine
Robot pâtissier	
Bol	✓
Fouet, batteur et pétrin	✓
Batteur à crème et lame fouet	✓
Anti-éclaboussures	✓
Cache sortie	x
Robot de cuisine	
Bol principal, couvercle et poussoir	✓
Lame couteau	✓
Axe d'entraînement amovible	✓
Disques	✓
Presse-agrumes	
Cône, tamis	✓
Blender	
Gobelet, couvercle et bouchon de remplissage	✓
Unité porte-lames et bague d'étanchéité	x
Centrifugeuse	
Bol, poussoir, couvercle, tambour de filtration et récolteur de pulpe	✓
Hachoir et Appareil à pâtes	
Écrou de fixation, matrices, couteau, spirales et corps	x
Plateau et poussoir	✓
Matrices à pâtes	✓
Clé	✓
Hachoir / moulin compact	
Bocal	✓
Unité porte-lames et bague d'étanchéité	x

service après-vente

- Si vous rencontrez des problèmes lors de l'utilisation de votre appareil, reportez-vous à la section « guide de dépannage » de ce manuel ou consultez la page www.kenwoodworld.com avant de contacter le service après-vente.
- N'oubliez pas que votre appareil est couvert par une garantie, qui respecte toutes les dispositions légales concernant les garanties existantes et les droits du consommateur dans le pays où vous avez acheté le produit.
- Si votre appareil Kenwood fonctionne mal ou si vous trouvez un quelconque défaut, veuillez l'envoyer ou l'apporter à un centre de réparation KENWOOD autorisé. Pour trouver des détails actualisés sur votre centre de réparation KENWOOD le plus proche, veuillez consulter www.kenwoodworld.com ou le site internet spécifique à votre pays.
- Conçu et développé par Kenwood au Royaume-Uni.
- Fabriqué en Chine.



AVERTISSEMENTS POUR L'ÉLIMINATION CORRECTE DU PRODUIT CONFORMÉMENT AUX TERMES DE LA DIRECTIVE EUROPÉENNE RELATIVE AUX DÉCHETS D'ÉQUIPEMENTS ÉLECTRIQUES ET ÉLECTRONIQUES (DEEE).

Au terme de son utilisation, le produit ne doit pas être éliminé avec les déchets urbains.

Le produit doit être remis à l'un des centres de collecte sélective prévus par l'administration communale ou auprès des revendeurs assurant ce service.

Éliminer séparément un appareil électroménager permet d'éviter les retombées négatives pour l'environnement et la santé dérivant d'une élimination incorrecte, et permet de récupérer les matériaux qui le composent dans le but d'une économie importante en termes d'énergie et de ressources. Pour rappeler l'obligation d'éliminer séparément les appareils électroménagers, le produit porte le symbole d'un caisson à ordures barré.

tableau des vitesses recommandées et capacités maximales

Ces informations sont données à titre indicatif uniquement et varient en fonction de la quantité de mélange, du bol et des ingrédients en cours de mixage.

ustensile / accessoire	Type de recette	vitesse	durée	capacités maximales
Robot pâtissier multifonction				
Fouet	Blancs d'œuf	Min - Max	2 minutes	2-8 (70 g - 280 g)
	Crème	Min - Max	1½ minute	125 ml 600 ml
Batteur	Préparations pour gâteau tout-en-un	Min à Max	1½ minute	pois total de 1,6 kg mélange à base de 8 œufs
	Intégrer de la matière grasse à de la farine Ajouter de l'eau pour lier la pâte et les ingrédients	Min à Vitesse 2 Min	5 minutes 30 secondes	450 g de farine
Pétrin	Pâte à pain (à la levure sèche)	Min à Vitesse 2	4 minutes	500 g de farine pois total de 800 g
Batteur à crème	Cake aux fruits			pois total de 1,8 Kg 6 œufs
	Matière grasse v et sucre	Vitesse 4 - max	1½ – 3½ minutes	
	Ajouter les œufs	Vitesse 3	1 – 2 minutes	
	Insérer la farine, les fruits, etc.	Vitesse mini sur 1	30 secondes	
Robot				
Lame couteau	Préparations pour gâteau tout-en-un	Max	15 secondes	pois total de 600 g mélange à base de 3 œufs maximum
	Intégrer de la matière grasse à de la farine Ajouter de l'eau pour lier la pâte ingrédients	Max Max	Jusqu'à 1 minute 10 secondes	340 g de farine
	Émincer / réduire en purée / faire des pâtés	Max	jusqu'à 30 secondes	émincer un pois total de 400 g de viande maigre
Disques – à émincer / à râper	Aliments fermes tels que carottes, fromages à pâte dure, etc.	Max	–	Ne dépassez pas la capacité maximale indiquée sur le bol.
	Aliments plus tendres tels que concombres, tomates, etc.	Vitesse 3	–	
Disque à râper extra fin	Parmesan, pommes de terre pour faire des boulettes de pommes de terre à l'allemande	Max	–	
Presse-agrumes	Agrumes	Vitesse 2	–	–
Blender	Tous les mélanges	Max	Jusqu'à 1 minute	1,2 litres

*Tailles des œufs utilisés = taille moyenne (pois variant de 53 à – 63 g)

tableau des vitesses recommandées et capacités maximales

Ces informations sont données à titre indicatif uniquement et varient en fonction de la quantité de mélange, du bol et des ingrédients en cours de mixage.

ustensile / accessoire	Type de recette	vitesse	durée	capacités maximales
Hachoir	Viande, volaille, poisson découpés en bandes larges de –2,5 cm (1")	Max	–	–
Appareil à pâtes	Pâtes pour faire des pâtes et des noodles	Max	–	500 g de farine 220 de liquide (au minimum 45 % de liquide)
Hachoir / Moulin compact	Herbes aromatiques	Max	–	10 g
	Noix, grains de café	Max	–	50 g
	Marinade au piment : Miel liquide (entreposé au réfrigérateur toute la nuit)	Max (5 secs)	–	200 g
	Beurre de cacahuètes croquant Piment			20 g 1

Guide de dépannage

Problème	Cause	Solution
L'appareil ne fonctionne pas avec les ustensiles à mélanger.	Le témoin lumineux marche ne s'allume pas. La tête du blender est mal verrouillée dans sa position. Le cache sortie est mal installé. La tête du robot a été relevée pendant l'opération et de nouveau abaissée sans repasser le variateur de vitesse sur la position 'O' (Arrêt).	Vérifiez si l'appareil est branché. Vérifiez que la tête du blender soit correctement abaissée et verrouillée. Vérifiez que le cache sortie soit correctement installé. L'appareil ne fonctionnera pas si le cache sortie n'est pas correctement installé. Vérifiez que le variateur de vitesse est bien remis sur la position 'O' (Arrêt).
L'appareil s'arrête en cours d'utilisation et le voyant lumineux clignote.	Le couvercle de l'appareil ou l'accessoire s'est déverrouillé. Si l'accessoire est correctement fixé, l'appareil est en surcharge ou la capacité maximale a été dépassée.	Vérifiez que les accessoires et/ou le couvercle de l'appareil sont correctement attachés. Remettez le bouton en position 'O' (Arrêt) puis redémarrez l'appareil. Vérifiez les capacités maximales indiquées dans le tableau des vitesses. Réduisez la quantité si nécessaire. Eteignez et débranchez l'appareil et laissez-le reposer 30 minutes.

Guide de dépannage

Problème	Cause	Solution
L'accessoire à double entraînement ne fonctionnera pas.	L'accessoire à double entraînement est mal verrouillé. Le couvercle de la centrifugeuse / du robot ou le tamis du presse-agrumes est mal installé.	Vérifiez que l'accessoire à double entraînement est bien installé. Vérifiez que l'accessoire est bien installé.
Mouvement au niveau de la surface de travail.	Les pieds de la partie inférieure de l'appareil sont sales ou mouillés.	Vérifiez régulièrement la propreté des pieds et s'ils sont secs.
Faible performance des ustensiles / accessoires.	Reportez-vous aux conseils dans la section appropriée " utilisation des accessoires ". Vérifiez le bon assemblage des accessoires.	
Le témoin lumineux Marche clignote rapidement.	Fonctionnement normal. Le témoin lumineux clignote si un ou plusieurs des systèmes de verrouillage ne sont pas correctement engagés.	Si vous utilisez un accessoire, vérifiez qu'il est bien verrouillé en place. Vérifiez que la tête du robot se trouve totalement en position abaissée, hormis si vous utilisez l'accessoire du hachoir. Vérifiez que le variateur de vitesse se trouve bien sur la position 'O' (Arrêt).
Le témoin lumineux Marche clignote lentement.	L'appareil est en mode Pause. Si le robot pâtissier multifonction demeure branché plus de 30 minutes sans fonctionner, il passe dès lors en mode Pause pour réduire la consommation d'énergie. Le témoin est constamment allumé dès lors que l'appareil est prêt à être utilisé.	Le robot pâtissier multifonction recommence à fonctionner normalement une fois le variateur de vitesse remis sur la position 'O' (Arrêt).
Si aucune des solutions susmentionnées ne permet de résoudre le problème, consultez alors la rubrique " service après-vente ".		

Deutsch

Bitte die Titelseite mit den Abbildungen aufklappen.

Sicherheit

- Lesen Sie diese Anleitungen sorgfältig durch und bewahren Sie sie zur späteren Bezugnahme auf.
- Entfernen Sie sämtliche Verpackungen und Aufkleber.
- Ein beschädigtes Netzkabel muss aus Sicherheitsgründen von KENWOOD oder einer autorisierten KENWOOD-Kundendienststelle ausgetauscht werden.
- Gerät ausschalten und den Netzstecker ziehen:
 - vor dem Anbringen oder Abnehmen von Teilen
 - vor dem Reinigen
 - nach Gebrauch.
- Vor dem Anbringen oder Entfernen von Röhrelementen/Aufsätzen, nach Gebrauch und vor dem Reinigen den Geschwindigkeitsregler auf „O“ (AUS) stellen und den Netzstecker ziehen.
- Finger von beweglichen Teilen und angebrachten Aufsätzen fernhalten.
- Die Küchenmaschine im Betrieb niemals unbeaufsichtigt lassen.
- Niemals ein beschädigtes Gerät benutzen. Überprüfen oder reparieren lassen: Siehe Abschnitt „Kundendienst und Service“.
- Niemals das Kabel so herabhängen lassen, dass ein Kind danach greifen könnte.
- Antriebseinheit, Netzkabel und Netzstecker niemals nass werden lassen.
- **Bei Verwendung des Dualanschlusses immer sicherstellen, dass keine Röhrelemente angebracht oder in der Schüssel aufbewahrt sind.**
- Niemals einen unzulässigen Aufsatz oder mehr als einen Aufsatz gleichzeitig benutzen.
- Niemals die in der Empfehlungstabelle angegebenen Mengen überschreiten.

- Vorsicht beim Anheben dieses Geräts, es ist schwer. Vor dem Anheben sicherstellen, dass der Maschinenkopf nach unten geklappt sowie verriegelt ist und Schüssel, Röhrelemente, Anschlussdeckel und Kabel fest sitzen bzw. gut verstaut sind.
 - Vor Gebrauch der Küchenmaschine sicherstellen, dass das Kabel komplett aus dem Kabelfach ④ gezogen ist.
 - Kinder müssen überwacht werden, damit sie nicht mit dem Gerät spielen.
 - Den Maschinenkopf nicht mit angebrachtem Aufsatz bewegen oder hochklappen, da die Küchenmaschine dadurch ihren sicheren Stand verlieren könnte.
 - Das Gerät nicht nahe der Kante einer Arbeitsfläche betreiben.
 - Geräte können von Personen mit körperlichen, sensorischen oder geistigen Behinderungen oder von Personen mit mangelnder Erfahrung oder Kenntnis verwendet werden, sofern diese beaufsichtigt oder in die sichere Verwendung des Geräts eingewiesen wurden und sofern sie die damit verbundenen Gefahren verstehen.
 - Unsachgemäßer Gebrauch Ihres Geräts kann zu Verletzungen führen.
 - Dieses Gerät darf nicht von Kindern verwendet werden. Gerät und Netzkabel müssen für Kinder unzugänglich sein.
 - Das Gerät nur für seinen vorgesehenen Zweck im Haushalt verwenden. Kenwood übernimmt keine Haftung bei unsachgemäßer Benutzung des Geräts oder Nichteinhaltung dieser Anleitungen.
 - Der maximale Leistungswert wird anhand des Aufsatzes mit der größten Leistungsaufnahme berechnet. Bei anderen Aufsätzen ist die Leistungsaufnahme u. U. geringer.
 - **Aufsätze werden beschädigt und können Verletzungen verursachen, wenn der Verriegelungsmechanismus mit zu viel Kraftaufwand betätigt wird.**
- Multi-Zerkleinerer**
- Vorsicht – die Messer und Scheiben des Multi-Zerkleinerers sind sehr scharf. **Bei Gebrauch und Reinigung**

immer oben am Fingergriff, weg von den Klingen, anfassen.

- Vor Entleeren der Schüssel immer das Schlagmesser herausnehmen.
- Hände und Utensilien nicht in die Schüssel des Multi-Zerkleinerers halten, während das Gerät an den Netzstrom angeschlossen ist.
- Schnittgut niemals mit den Fingern durch den Füllschacht drücken. Stets den mitgelieferten Stopfer verwenden.
- Vor Abnehmen des Deckels von der Schüssel des Multi-Zerkleinerers:
 - Gerät ausschalten;
 - warten, bis das Zubehörteil/Messer völlig zum Stillstand gekommen ist.
- **Den Deckel des Multi-Zerkleinerers erst abnehmen, wenn Messer oder Scheibe völlig zum Stillstand gekommen sind.**
-  **KEINE heißen Zutaten verarbeiten.**
- **VERBRÜHUNGSRISIKO:** Heiße Zutaten vor dem Einfüllen in den Becher oder dem Verarbeiten auf Raumtemperatur abkühlen lassen.
- Zum Betreiben des Multi-Zerkleinerers niemals den Deckel verwenden, sondern stets den Geschwindigkeits-/Pulsregler.

Mixer-Aufsatz

- Hände und Utensilien nicht in den Mixbecher halten, während Gerät an den Netzstrom angeschlossen ist.
- **Den Messereinsatz niemals ohne angebrachten Mixbecher auf die Antriebseinheit schrauben.**
-  **KEINE heißen Zutaten verarbeiten.**
- **VERBRÜHUNGSRISIKO:** Heiße Zutaten vor dem Einfüllen in den Becher oder dem Verarbeiten auf Raumtemperatur abkühlen lassen.
- Den Mixer nur mit aufgesetztem Deckel betreiben.
- Den Mixbecher nur mit der mitgelieferten Messereinheit verwenden.
- Den Mixer niemals leer laufen lassen.

- Um eine lange Lebensdauer des Mixers zu gewährleisten, sollte er nie länger als 60 Sekunden ununterbrochen laufen. Ausschalten, sobald die gewünschte Konsistenz erreicht ist.
- Es wird davon abgeraten, Gewürze zu verarbeiten, da diese die Kunststoffteile beschädigen können.
- Rezepte für Smoothies – niemals gefrorene Zutaten mixen, die beim Tiefkühlen zu einer festen Masse zusammengefroren sind. Die Masse vor dem Einfüllen zerkleinern.

Fleischwolf und Nudelpresse

- Vor dem Zerkleinern Knochen und Schwarte etc. vom Fleisch entfernen.
- Beim Zerkleinern von Nüssen immer nur eine kleine Menge in den Fleischwolf geben. Erst dann nachfüllen, wenn die erste Ladung in der Förderschnecke ist.
- Stets den Griff des mitgelieferten Schraubenschlüssels oder den Fleischwolf-Stopfer verwenden. Niemals Finger oder Utensilien in den Einfüllschacht stecken.
- Achtung – der Messerkopf ist scharf, Vorsicht beim Verwenden und Reinigen.
- Vor dem Einschalten sicherstellen, dass der Aufsatz korrekt angebracht ist und fest sitzt.
- Stets sicherstellen, dass Ihr Nudelrezept mindestens 45 % Flüssigkeit enthält. Nudelteige, die zu trocken sind oder zu schnell durch die Nudelpresse geführt werden, können Ihren Aufsatz und/oder das Gerät beschädigen.
- Den Teig nur mit dem Griff des Schraubenschlüssels durch den Einfüllschacht schieben; nicht zu stark drücken.
- Den Teig gleichmäßig und in kleinen Mengen durchgeben. Der Schacht sollte sich nicht bis oben füllen.

Entsafter

- **Entsafter nicht verwenden, wenn der Filter beschädigt ist.**
- Vorsicht beim Handhaben und Reinigen des Filters: Die Klingen am Filterboden sind sehr scharf.
- Zum Betreiben des Entsafters niemals den Deckel verwenden,

sondern stets den Geschwindigkeits-/Pulsregler.

- Falls während der Benutzung des Entsafters starke Vibrationen auftreten, entweder die Geschwindigkeit reduzieren oder das Gerät stoppen, den Netzstecker ziehen und sämtlichen Trester aus der Trommel entfernen (der Entsafter vibriert, wenn sich Trester unregelmäßig ablagert).

Kompakt-Zerkleinerer/Mahlaufsatz

- Nicht die scharfen Klingen berühren. Den Messereinsatz von Kindern fernhalten.
- Vor Entfernen des Kompakt-Zerkleinerers/Mahlaufsatzes vom Gerät:
 - das Gerät ausschalten;
 - warten, bis die Schlagmesser völlig zum Stillstand gekommen sind;
 - den Mahlbehälter auf keinen Fall von der Messereinheit abschrauben.
- Den Mahlbehälter und Messereinsatz nur mit dem mitgelieferten Sockel verwenden.
- Niemals heiße Flüssigkeit im Kompakt-Zerkleinerer/Mahlaufsatz verarbeiten.
- Niemals versuchen, den Messereinsatz ohne aufgesetzten Mahlbehälter am Gerät anzubringen.
- Um eine lange Lebensdauer Ihres Kompakt-Zerkleinerers/Mahlaufsatzes zu gewährleisten, sollte er nie länger als 30 Sekunden ununterbrochen laufen. Ausschalten, sobald Ihr Mahlgut die gewünschte Konsistenz hat.
- Es wird davon abgeraten, Gewürze zu verarbeiten, da diese die Kunststoffteile beschädigen können.
- Das Gerät funktioniert nicht, wenn der Kompakt-Zerkleinerer/Mahlaufsatz falsch aufgesetzt ist.
- Nur trockene Zutaten verwenden.

Vor dem Anschluss

- Sicherstellen, dass die Netzspannung mit den Angaben auf der Unterseite des Geräts übereinstimmt.

- Das Gerät entspricht der EG-Verordnung Nr. 1935/2004 über Materialien und Gegenstände, die dazu bestimmt sind, mit Lebensmitteln in Berührung zu kommen.

Vor erstmaligem Gebrauch

- Die Teile waschen: siehe „Pflege und Reinigung“.

Schlüssel

- ① Anschlussdeckel
- ② Dualanschluss (Mittel- und Hochgeschwindigkeit)
- ③ Verriegelungen
- ④ Kabelfach
- ⑤ Geschwindigkeits-/Pulsregler
- ⑥ Antriebseinheit
- ⑦ Rührelement-Anschluss
- ⑧ Schüssel
- ⑨ Maschinenkopf
- ⑩ Maschinenkopf-Hebel
- ⑪ K-Haken
- ⑫ Schneebesen
- ⑬ Knethaken
- ⑭ Flexi-Rührelement (wenn im Lieferumfang)
- ⑮ Spritzschutz

Zubehör

Möglicherweise sind nicht alle der unten aufgeführten Zubehörteile im Lieferumfang Ihrer Küchenmaschine enthalten. Dies hängt vom jeweiligen Modell ab.

- ⑯ Multi-Zerkleinerer (wenn im Lieferumfang)
- ⑰ Zitruspresse (wenn im Lieferumfang)
- ⑱ Glas-Mixaufsatz (wenn im Lieferumfang)
- ⑲ Entsafter (wenn im Lieferumfang)
- ⑳ Fleischwolf (wenn im Lieferumfang)
- ㉑ Nudelpresse (Zubehör für Fleischwolf) (wenn im Lieferumfang)
- ㉒ Kompakt-Zerkleinerer/Mahlaufsatz (wenn im Lieferumfang)

Lesen Sie die Empfehlungstabelle für jedes Zubehörteil.

Die Rührelemente und einige ihrer Einsatzmöglichkeiten

⑪ K-Haken

- Zur Zubereitung von Kuchen, Plätzchen, Gebäck, Zuckerguss, Füllungen, Brandteig und Kartoffelpüree.

⑫ Schneebesen

- Für Eier, Sahne, Rührteig, Biskuitteig ohne Fett, Baisers, Käsekuchen, Cremes und Soufflés. Den Schneebesen nicht für schwere Mischungen (z. B. zum Schaumigschlagen von Fett und Zucker) verwenden – er könnte dadurch beschädigt werden.

⑬ Knethaken

- Für schwere Teige, wie Hefe- oder Brotteige.

⑭ Flexi-Rührelement (wenn im Lieferumfang)

- Das Flexi-Rührelement dient zum Schaumigschlagen und Verrühren weicher Zutaten. Es eignet sich nicht für schweres Mischgut wie Knetteig oder für harte Zutaten (mit Kernen, Knochen, Schalen usw.).

Anbringen des Gummi-Flügels

- Der Gummi-Flügel ist bei Lieferung bereits angebracht und sollte zur Reinigung stets entfernt werden ⑩.
- 1 Bringen Sie den Gummi-Flügel am Rührelement an, indem Sie den unteren Teil des Flügels in den Schlitz stecken ⑤, dann eine Seite in die Rille einsetzen und vorsichtig das Ende festhaken ⑥. Wiederholen Sie den Vorgang auf der anderen Seite ⑦.

Überprüfen der Rührelement-Höhe

- Die Höhe des Rührelements wurde im Werk eingestellt und sollte keine weitere Anpassung benötigen. Falls sie dennoch korrigiert werden muss, führen Sie folgende Schritte aus.
- 1 Setzen Sie das Flexi-Rührelement bei ausgeschaltetem Gerät ein und klappen Sie den Maschinenkopf nach unten. Überprüfen Sie die Position des Rührelements in der Schüssel ⑧. Es sollte die Schüssel gerade eben berühren, so dass es im Betrieb sanft an den Schüsselwänden entlanggleitet.
 - 2 Wenn Sie den Abstand ändern müssen, klappen Sie den Maschinenkopf wieder hoch und nehmen Sie das Rührelement ab.
 - 3 Um den Schaft verstellen zu können ⑨, drehen Sie die Mutter mit einem 15-mm-Schraubenschlüssel (nicht im Lieferumfang) im Uhrzeigersinn.
 - Zum Senken des Rührelements den Schaft im Uhrzeigersinn drehen.
 - Zum Anheben des Rührelements den Schaft gegen den Uhrzeigersinn drehen.
 - 4 Ziehen Sie die Mutter wieder fest, indem Sie sie gegen den Uhrzeigersinn drehen.
 - 5 Bringen Sie das Rührelement an und senken Sie den Maschinenkopf. Prüfen Sie die Position (siehe Punkt 2). Wiederholen Sie die Schritte nach Bedarf, bis das Rührelement richtig sitzt. Ziehen Sie daraufhin die Mutter wieder fest.

Hinweis: Wenn die Maschine bei Wahl der Geschwindigkeit stark vibriert, sitzt das Rührelement zu nah an der Schüssel und muss angepasst werden.

Verwendung Ihrer Röhrelemente

- 1 Drücken Sie den Maschinenkopf-Hebel nach unten **1** und klappen Sie den Maschinenkopf hoch, bis er einrastet.
- 2 Setzen Sie die Schüssel auf den Sockel und drehen Sie sie gegen den Uhrzeigersinn, so dass sie fest sitzt **2**.
- 3 Führen Sie das gewünschte Röhrelement in den Steckplatz ein, bis es einrastet **3**.
- 4 Drücken Sie den Maschinenkopf-Hebel nach unten und klappen Sie den Maschinenkopf herunter, bis er einrastet.
- 5 Schließen Sie das Gerät an den Netzstrom an. Starten Sie die Maschine, indem Sie den Geschwindigkeitsregler zur gewünschten Stufe drehen. Stellen Sie den Regler zum Ausschalten auf „O“ (AUS).

Die Betriebsanzeige blinkt und das Gerät funktioniert nicht, wenn der Maschinenkopf hochgeklappt oder der Anschlussdeckel nicht aufgesetzt ist.

- Verwenden Sie die Pulsfunktion **P** für kurze, stoßweise Mixvorgänge.
- 6 Ziehen Sie den Netzstecker.
- 7 Klappen Sie den Maschinenkopf hoch, halten Sie ihn fest und ziehen Sie das Röhrelement aus dem Steckplatz.

Wichtig

- Wird der Maschinenkopf während des Betriebs nach oben geklappt, stoppt die Küchenmaschine sofort. Zum erneuten Betrieb den Kopf nach unten klappen, den Geschwindigkeitsregler auf „O“ (AUS) stellen, einige Sekunden warten und dann wieder eine Geschwindigkeit einstellen. Die Küchenmaschine sollte sofort wieder starten.
- Wenn aus irgendeinem Grund die Stromzufuhr unterbrochen wird und die Küchenmaschine stoppt, den Geschwindigkeitsregler auf „O“ (AUS) stellen, einige Sekunden warten und dann wieder eine Geschwindigkeit einstellen. Die Küchenmaschine sollte sofort wieder starten.
- **Die Küchenmaschine funktioniert nur mit korrekt aufgesetztem Anschlussdeckel.**
- Wenn Sie hören, dass die Maschine überlastet ist, diese entweder ausschalten und einen Teil der Zutaten entnehmen oder die Geschwindigkeit erhöhen.
- Vor dem Hochklappen des Maschinenkopfes immer etwaige Aufsätze am Dualanschluss abnehmen.

- **Bei Verwendung des Dualanschlusses immer sicherstellen, dass keine Röhrelemente angebracht oder in der Schüssel aufbewahrt sind.**

Tipps

- Maschine bei Bedarf ausschalten und Mischgut mit dem Spatel von den Seiten der Schüssel nach unten schaben.
- Eier sollten zum Schlagen am besten Raumtemperatur haben.
- Vor dem Zubereiten von Eischnee sicherstellen, dass sich keine Spuren von Fett oder Eigelb an Schneebesens oder Schüssel befinden.
- Beim Zubereiten von Teig kalte Zutaten verwenden (wenn nicht im Rezept anders angegeben).
- Beim Schaumigschlagen von Fett und Zucker für Rührteig das Fett immer bei Raumtemperatur verwenden oder vorher weich werden lassen.
- Ihre Maschine besitzt eine „Soft Start“-Funktion, um Spritzer zu verhindern. Beim Verarbeiten von zähen Mischungen (wie z. B. Brotteig) kann es nach dem Einschalten allerdings einige Sekunden dauern, bis die gewünschte Geschwindigkeit erreicht ist.

Hinweise zu Brotteigen

Wichtig

- Niemals die angegebenen Höchstmengen überschreiten – Sie könnten die Maschine überlasten.
- **Der Maschinenkopf bewegt sich möglicherweise ein wenig, wenn Sie zähe Mischungen wie Brotteig verarbeiten – das ist normal.**
- Die Zutaten vermengen sich am besten, wenn Sie zuerst die Flüssigkeit eingeben.
- Die Maschine ab und zu stoppen und den Teig vom Knethaken abstreifen.
- Je nach Mehlsorte kann die erforderliche Flüssigkeitsmenge stark variieren, und die Klebrigkeit des Teiges wirkt sich deutlich auf den Belastungsgrad der Maschine aus. Es empfiehlt sich, die Maschine beim Verarbeiten von Teig sorgfältig zu beobachten; der Vorgang sollte maximal 6-8 Minuten dauern.

Anbringen und Verwendung des Spritzschutzes

- 1 Setzen Sie die Schüssel in den Sockel und geben Sie die Zutaten hinein.
- 2 Bringen Sie den Spritzschutz **16** an, indem Sie die Vorsprünge am Röhrelemente-Steckplatz **7** ausrichten und den Spritzschutz zum Einrasten gegen den Uhrzeigersinn drehen **4**.
- 3 Bringen Sie das Röhrelement an und senken Sie den Maschinenkopf.
- 4 Führen Sie zum Abnehmen des Spritzschutzes die obigen Schritte in umgekehrter Reihenfolge aus.
 - Während des Rührvorgangs können Zutaten direkt über den Füllschacht hinzugegeben werden.

Elektronischer Sensor-Geschwindigkeitsregler

Ihre Küchenmaschine besitzt einen elektronischen Sensor-Geschwindigkeitsregler, der die Geschwindigkeit bei unterschiedlichen Belastungen konstant hält, wie z. B. beim Kneten von Brotteig oder Einrühren von Eiern in Kuchenteig. Wenn Sie also hören, dass sich im Betrieb die Geschwindigkeit ändert, ist das normal – der Mixer passt sich an die jeweilige Belastung und die gewählte Geschwindigkeit an.

16 Multi-Zerkleinerer (wenn im Lieferumfang)

- A** Stopfer
- B** Einfüllschacht
- C** Deckel
- D** Schlagmesser
- E** Schüssel mit Antriebswelle
- F** Raspel-/Schneidescheibe, grob
- G** Raspel-/Schneidescheibe, fein
- H** Raspelscheibe, extrafein
- I** Abnehmbare Antriebswelle

Verwendung Ihres Multi-Zerkleinerers

- 1 Entfernen Sie den Anschlussdeckel, indem Sie ihn gegen den Uhrzeigersinn drehen und abheben **11**.
- 2 Setzen Sie die Schüssel **E** mit nach rechts weisendem Griff auf den Anschluss **2** und drehen Sie sie im Uhrzeigersinn, bis sie einrastet **12**.

- 3 Bringen Sie das Schlagmesser bzw. die abnehmbare Antriebswelle mit dem gewünschten Zubehörteil an.

Hinweis: Die abnehmbare Antriebswelle **1 sollte nur bei Verwendung der Scheiben oder der Zitruspresse angebracht werden.**

- Setzen Sie immer die Schüssel und das Zubehörteil auf den Anschluss, bevor Sie die Zutaten hinzugeben.
- 4 Setzen Sie den Deckel auf **10** – achten Sie darauf, dass die Spitze des Schlagmessers bzw. der Antriebswelle in die Mitte des Deckels greift.
 - **Zum Betreiben des Multi-Zerkleinerers niemals den Deckel verwenden, sondern stets den Geschwindigkeits-/Pulsregler.**
 - 5 Schließen Sie das Gerät an das Netz an, schalten Sie es ein und wählen Sie eine Geschwindigkeit (siehe Empfehlungstabelle).
 - **Die Küchenmaschine funktioniert nur, wenn Schüssel und Deckel richtig eingerastet sind. Überprüfen Sie, dass sich Einfüllschacht und Schüsselgriff vorne befinden.**
 - Verwenden Sie die Pulsfunktion **P** für kurze, stoßweise Mixvorgänge. Die Pulsfunktion läuft, solange der Schalter in der entsprechenden Position gehalten wird.
 - 6 Führen Sie die obigen Schritte in umgekehrter Reihenfolge aus, um Schüssel, Zubehörteile und Deckel zu entfernen.
 - **Das Gerät vor dem Abnehmen des Deckels immer ausschalten und den Netzstecker ziehen.**
 - **Wichtig**
 - Ihre Küchenmaschine eignet sich nicht zum Zerkleinern oder Mahlen von Kaffeebohnen oder grobem Zucker.
 - Beim Hinzufügen von Mandelaroma oder anderen Aromen möglichst vermeiden, dass diese auf den Kunststoff gelangen. Sie könnten zu permanenten Verfärbungen führen.
 - **Keine heißen Zutaten verarbeiten.**

Schlagmesser ⑩

Das Schlagmesser ist das vielseitigste aller Zubehörteile. Die letztendliche Konsistenz ist abhängig von der Verarbeitungsdauer. Für ein größeres Ergebnis empfiehlt sich die Pulsfunktion.

Verwenden Sie das Schlagmesser zum Zubereiten von Teig, zum Hacken von rohem und gekochtem Fleisch, Gemüse und Nüssen, zum Mixen von Pâtés und Dips, zum Pürieren von Suppen und Zubereiten von Keks- und Brotkrümeln.

Tipps

- Schneiden Sie Zutaten wie Fleisch, Brot oder Gemüse vor dem Verarbeiten in ca. 2 cm große Stücke.
- Kekse sollten in Stücke gebrochen und bei laufendem Gerät durch den Füllschacht zugegeben werden.
- Beim Zubereiten von Teig das Fett direkt aus dem Kühlschrank in ca. 2 cm großen Stücken zugeben.
- Ein zu langes Verarbeiten vermeiden.
- **Das Schlagmesser nicht zum Verarbeiten von zähen Mischungen wie Brotteig verwenden.**
- Das Schlagmesser nicht zum Zerkleinern von Eiswürfeln oder anderen harten Zutaten wie z. B. Gewürzen verwenden, da dies den Aufsatz beschädigen könnte.

Raspel-/Schneidescheiben

Verwendung der Scheiben

Doppelseitige Raspel-/Schneidescheiben - grob ⑦, fein ⑧

Verwenden Sie die Raspelseite für Käse, Karotten, Kartoffeln und Nahrungsmittel ähnlicher Art. Verwenden Sie die Schneideseite für Käse, Karotten, Kartoffeln, Kohl, Gurken, Rote Beete und Zwiebeln.

Extrafeine Raspelscheibe ⑨

Zum Reiben von Parmesan oder Kartoffeln für Knödel.

Verwendung der Schneidescheiben

- 1 Setzen Sie die Schüssel auf die Antriebseinheit und bringen Sie die abnehmbare Antriebswelle an.
- 2 Halten Sie die Scheibe am Fingerring fest und setzen Sie sie mit der gewünschten Seite nach oben auf die Antriebswelle.

- 3 Setzen Sie den Deckel auf.
- 4 Geben Sie das Schnittgut in den Füllschacht.
- 5 Schalten Sie das Gerät ein und drücken Sie das Schnittgut gleichmäßig mit dem Stopfer nach unten. Stecken Sie niemals die Finger in den Füllschacht.

Tipps

- Verwenden Sie frische Zutaten.
- Schneiden Sie die Zutaten nicht zu klein. Füllen Sie die Breite des Füllschachts ziemlich aus. Dies verhindert, dass Zutaten beim Verarbeiten seitlich wegrutschen.
- Senkrecht eingeführtes Schnittgut wird kürzer geschnitten als horizontal liegende Stücke.
- Nach der Verarbeitung bleiben immer kleine Reste auf der Scheibe oder in der Schüssel zurück.

17 Zitruspresse (wenn im Lieferumfang)

Verwenden Sie die Zitruspresse zum Entsaften von Zitrusfrüchten (z. B. Orangen, Zitronen, Limetten und Grapefruit).

- Ⓐ Presskegel
- Ⓑ Sieb

Verwendung der Zitruspresse

- 1 Setzen Sie die Schüssel auf den Anschluss ② und bringen Sie die abnehmbare Antriebswelle an.
 - 2 Setzen Sie das Sieb in die Schüssel – vergewissern Sie sich, dass der Siebgriff direkt über dem Schüsselgriff einrastet ⑬.
 - 3 Setzen Sie den Presskegel auf die Antriebswelle und drehen Sie ihn, bis er ganz nach unten rutscht ⑭.
 - 4 Halbieren Sie die Früchte. Schalten Sie dann das Gerät ein und drücken Sie die Frucht auf den Presskegel.
- **Die Zitruspresse funktioniert nur, wenn das Sieb ordnungsgemäß eingerastet ist.**
 - Die besten Ergebnisse erzielen Sie, wenn Sie die Früchte bei Zimmertemperatur aufbewahren und verarbeiten und sie vor dem Entsaften mit leichtem Druck auf der Arbeitsfläche rollen.
 - Sie erhöhen die Saftausbeute, indem Sie die Frucht beim Entsaften leicht hin und her bewegen.
 - Beim Entsaften großer Mengen sollten Sie das Sieb regelmäßig reinigen, damit sich nicht zu viel Fruchtfleisch und Kerne ansammeln.

18 Glas-Mixaufsatz (wenn im Lieferumfang)

- A Einfüllkappe
- B Deckel
- C Mixbecher
- D Dichtungsring
- E Messereinsatz

Verwendung Ihres Glas-Mixaufsatzes

1 Legen Sie den Dichtungsring **D** in den Messereinsatz **E** ein und achten Sie darauf, dass der Ring korrekt in der Rille sitzt.

• **Wenn die Dichtung beschädigt ist oder nicht richtig eingesetzt wurde, kann Flüssigkeit auslaufen.**

2 Schrauben Sie den Mixbecher auf die Messereinheit **B**. Richten Sie sich nach den Abbildungen auf der Unterseite des Messereinsatzes:

 - entriegelte Position

 - verriegelte Position

Der Mixer funktioniert nicht, wenn er falsch zusammengesetzt wurde.

3 Füllen Sie Ihre Zutaten in den Mixbecher.

4 Setzen Sie den Deckel auf den Mixbecher und drücken Sie ihn fest **B**. Bringen Sie die Einfüllkappe an.

5 Entfernen Sie den Deckel des Dualanschlusses, indem Sie ihn gegen den Uhrzeigersinn drehen und dann abheben.

6 Setzen Sie den Mixaufsatz auf die Antriebseinheit und drehen Sie ihn im Uhrzeigersinn **A**, bis er einrastet.

• **Das Gerät funktioniert nur, wenn der Mixaufsatz korrekt eingerastet ist.**

7 Wählen Sie eine Geschwindigkeit (siehe Empfehlungstabelle) oder verwenden Sie die Pulsfunktion **F** für kurze, stoßweise Mixvorgänge.

Tipps

• Für die Zubereitung von Mayonnaise alle Zutaten außer dem Öl in den Mixer geben. Die Einfüllkappe abnehmen. Dann bei laufendem Gerät das Öl langsam durch die Einfüllöffnung dazugießen.

• Dickflüssige Mischungen, z. B. Pâtés und Dips, müssen evtl. zwischendurch von den Seiten des Mixbechers nach unten geschabt werden. Lässt sich die Mischung zu schwer verarbeiten, mehr Flüssigkeit zugeben.

• Zerkleinern von Eis: Verwenden Sie die Pulsfunktion stoßweise, bis das Eis die gewünschte Konsistenz hat.

• Es wird davon abgeraten, Gewürze zu verarbeiten, da diese die Kunststoffteile beschädigen können.

• **Das Gerät funktioniert nicht, wenn der Mixaufsatz falsch aufgesetzt wurde.**

• Verarbeiten trockener Zutaten: Diese ggf. klein schneiden, Einfüllkappe abnehmen und Stücke nach und nach bei laufendem Gerät hinzugeben. Ihre Hand über die Öffnung halten. Für optimale Ergebnisse regelmäßig leeren.

• Mixer nicht als Aufbewahrungsbehälter verwenden. Er sollte vor und nach dem Gebrauch leer bleiben.

• Niemals mehr als 1,2 Liter verarbeiten – weniger für schaumige Flüssigkeiten wie Milchshakes.

19 Entsafter (wenn im Lieferumfang)

Verwenden Sie den Entsafter zum Gewinnen von Saft aus festem Obst und Gemüse.

- A Stopfer
- B Entsafterdeckel
- C Tresterauswurf
- D Filtertrommel
- E Entsafterschüssel
- F Saftausguss

Verwendung des Entsafters

1 Setzen Sie die Entsafterschüssel **E** mit dem Saftausguss **F** nach links auf den Dualanschluss **2** und drehen Sie sie im Uhrzeigersinn, bis sie einrastet **19**.

2 Setzen Sie den Tresterauswurf **C** in die Filtertrommel **D**. Stellen Sie dabei sicher, dass die Vorsprünge in die dafür vorgesehenen Schlitze am Boden der Trommel greifen **20**.

3 Setzen Sie die Filtertrommel ein **21**.

4 Setzen Sie den Entsafterdeckel **B** auf die Schüssel und drehen Sie ihn, bis er einrastet **22**. **Ihr Entsafter funktioniert nur, wenn Schüssel und Deckel richtig eingerastet sind.**

5 Stellen Sie ein geeignetes Gefäß unter den Saftausguss.

6 Schneiden Sie das Obst/Gemüse in Stücke, so dass es in den Einfüllschacht passt.

7 Stellen Sie die Höchstgeschwindigkeit ein und geben Sie die Stücke in den Füllschacht. Drücken Sie sie gleichmäßig mit dem Stopfer nach unten.

Stecken Sie niemals die Finger in den Füllschacht. Verarbeiten Sie jede Portion vollständig, bevor Sie eine neue hinzufügen.

- Lassen Sie den Entsafter nach Hinzufügen des letzten Stücks weitere 30 Sekunden laufen, damit auch der letzte Saft aus der Filtertrommel austritt.

Wichtig

- Falls der Entsafter zu vibrieren beginnt, das Gerät ausschalten und Trester aus dem Filter entfernen. (Vibration entsteht, wenn der Trester ungleich verteilt ist.)
- Sie können pro Arbeitsdurchgang maximal 800 g Obst oder Gemüse entsaften.
- Bei einigen sehr festen Stücken kann Ihr Entsafter langsamer arbeiten oder stoppen. In diesem Fall das Gerät ausschalten und den Filter freilegen.
- Während des Entsaftens in regelmäßigen Abständen das Gerät abschalten und den Saft- und Tresterbehälter leeren.

Tipps

- Weiches Obst/Gemüse langsam verarbeiten, um die Saftausbeute zu maximieren.
- Vitamine bauen sich mit der Zeit ab – je eher Sie Ihren Saft trinken, desto mehr Vitamine nehmen Sie zu sich.
- Wenn Sie den Saft einige Stunden lang aufbewahren möchten, dann stellen Sie ihn in den Kühlschrank. Er hält sich länger, wenn Sie ein paar Tropfen Zitronensaft dazugeben.
- Trinken Sie nicht mehr als drei 230-ml-Gläser pro Tag, es sei denn, Sie sind daran gewöhnt.
- Verdünnen Sie Saft für Kinder mit einer gleichen Menge Wasser.
- Saft von dunkelgrünem Gemüse (Broccoli, Spinat usw.) und dunkelrotem Gemüse (rote Beete, Rotkohl usw.) ist sehr stark – Sie sollten ihn immer verdünnen.
- Fruchtsaft enthält viel Fruktose (Fruchtzucker). Diabetiker oder Personen mit niedrigem Blutzuckerspiegel sollten nicht zu viel davon trinken.

20 Fleischwolf (wenn im Lieferumfang)

Der Fleischwolf eignet sich zum Zerkleinern von Fleisch, Geflügel und Fisch.

- Ⓐ Schraubenschlüssel
- Ⓑ Ringmutter
- Ⓒ Lochscheiben: mittel und grob
- Ⓓ Messerkopf
- Ⓔ Förderschnecke für Fleischwolf (Metall)
- Ⓕ Gehäuse
- Ⓖ Einfüllschacht
- Ⓗ Vorratschale
- Ⓘ Stopfer für Fleischwolf

21 Nudelpresse

- Ⓙ Förderschnecke für Nudelpresse (Kunststoff)
- Ⓚ Lochscheibe für Spaghetti
- Ⓛ Lochscheibe für Tagliatelle
- Ⓜ Lochscheibe für Rigatoni
- Ⓝ Lochscheibe für Maccheroni
- Ⓞ Reinigungswerkzeug

Hinweis: Die Fleischwolf-Lochscheiben aus Metall passen nur auf die Förderschnecke aus Metall, und die Nudel-Lochscheiben aus Kunststoff passen nur auf die Förderschnecke aus Kunststoff – die Förderschnecken sind nicht austauschbar.

Zusammenbau des Fleischwolfs

- 1 Setzen Sie die Fleischwolf-Förderschnecke Ⓔ in das Gehäuse Ⓕ.
- 2 Setzen Sie den Messerkopf Ⓓ auf – mit der Schneidkante nach außen. Achten Sie darauf, dass der Messerkopf richtig sitzt – Sie könnten sonst den Fleischwolf beschädigen.
- 3 Bringen Sie eine der Lochscheiben Ⓒ an. Die Nut muss auf dem Mitnehmer sitzen 23.
- 4 Schrauben Sie die Ringmutter Ⓑ lose auf.

Zusammenbau der Nudelpresse

Optional: Zur leichteren Verarbeitung des Nudelteigs können Sie die Teile vor dem Zusammenbau in heißem Wasser aufwärmen. Trocknen Sie sie vor dem Zusammenbau gut ab.

- 1 Setzen Sie die Nudel-Förderschnecke Ⓙ in das Gehäuse Ⓕ.

- 2 Bringen Sie eine der Lochscheiben an: (K), (L), (M) oder (N). Die Nut muss auf dem Mitnehmer sitzen (24).
- 3 Schrauben Sie die Ringmutter (B) lose auf.

Anbringen des Aufsatzes an der Maschine

- 1 Klappen Sie den Maschinenkopf nach oben.
- 2 Halten Sie den Aufsatz in der abgebildeten Position und richten Sie die Antriebsvorsprünge am Ende der Förderschnecke mit den entsprechenden Schlitzten am Röhrelemente-Steckplatz aus (25).
- 3 Setzen Sie den Aufsatz in den Steckplatz ein und drehen Sie ihn gegen den Uhrzeigersinn, bis er einrastet.
- 4 Halten Sie den Einfüllschacht fest und ziehen Sie die Ringmutter von Hand fest.
- 5 Bringen Sie die Schale an (26).

Wichtig

- Betreiben Sie den Aufsatz niemals länger als 10 Minuten – Sie könnten die Maschine beschädigen.
- **Der Aufsatz funktioniert nur, wenn der Deckel des Dualanschlusses aufgesetzt ist.**

Verwendung Ihres Fleischwolfs

- **Lassen Sie gefrorene Nahrungsmittel vor dem Zerkleinern vollständig auftauen.**
Schneiden Sie Fleisch in 2,5 cm breite Streifen.
- 1 Stellen Sie die Höchstgeschwindigkeit ein. Drücken Sie das Hackgut mit dem Stopfer (1) Stück für Stück sanft nach unten. **Nicht zu stark drücken** – Sie könnten damit Ihren Fleischwolf beschädigen.
- 2 Schalten Sie nach Verarbeiten aller Zutaten das Gerät aus und ziehen Sie den Stecker.
- 3 Nehmen Sie den Fleischwolf ab. Verwenden Sie den Schraubenschlüssel (A), um die Ringmutter zu lösen, falls sie zu fest sitzt.

Verwendung der Nudelpresse

- 1 Bereiten Sie Ihren Nudelteig zu. – **Ein Teig, der zu trocken ist, könnte Ihre Nudelpresse beschädigen.**
- 2 Stellen Sie die Höchstgeschwindigkeit ein.
- 3 Geben Sie ein wenig Teig auf die Schale. Schieben Sie jeweils kleine Portionen Teig in den Einfüllschacht. Warten Sie mit der nächsten Portion, bis die Schnecke frei ist. Sollte der

Einfüllschacht verstopfen, verwenden Sie das Ende des Schraubenschlüsselgriffs (A), um den Teig auf die Förderschnecke zu drücken. **Nicht zu stark drücken und nicht den Fleischwolf-Stopfer verwenden – Sie könnten damit Ihre Nudelpresse beschädigen.** Niemals den Schacht bis oben füllen.

- 4 Schneiden Sie die Nudeln ab, wenn sie die gewünschte Länge erreichen.
 - 5 Nehmen Sie die Nudelpresse ab. Verwenden Sie den Schraubenschlüssel (A), um die Ringmutter zu lösen, falls sie zu fest sitzt.
- Kochen Sie Rigatoni innerhalb von 4 Stunden. Sie werden andernfalls spröde und brechen.

Kochen der Nudeln

- 1 Füllen Sie einen Topf zu 3/4 mit Wasser und bringen Sie es zum Kochen. Salzen Sie das Wasser nach Geschmack.
- 2 Geben Sie Ihre Nudeln dazu und lassen Sie sie 3 – 8 Minuten unter gelegentlichem Umrühren leicht kochen.

(22) Kompakt-Zerkleinerer/ Mahlaufsatz

- (A) Mahlbehälter
- (B) Dichtungsring
- (C) Messereinsatz

Verwendung Ihres Kompakt-Zerkleinerers/Mahlaufsatzes

Mit dem Kompakt-Zerkleinerer/Mahlaufsatz können Sie Kräuter hacken sowie Nüsse und Kaffeebohnen mahlen.

- 1 Geben Sie die Zutaten in den Mahlbehälter (A).
- 2 Legen Sie den Dichtungsring (B) in den Messereinsatz (C) ein.

- **Wenn die Dichtung beschädigt ist oder nicht richtig eingesetzt wurde, kann Flüssigkeit auslaufen.**

- 3 Drehen Sie den Messereinsatz um. Führen Sie ihn mit nach unten weisenden Messern in den Mahlbehälter ein.
- 4 Schrauben Sie den Messereinsatz in den Mahlbehälter, bis er handfest angezogen ist (27). Richten Sie sich nach den Abbildungen auf der Unterseite des Messereinsatzes:

 - entriegelte Position

 - verriegelte Position

- 5 Entfernen Sie den Anschlussdeckel, indem Sie ihn gegen den Uhrzeigersinn drehen und abheben 28.
- 6 Setzen Sie den Kompakt-Zerkleinerer/Mahlaufsatz auf den Anschluss und drehen Sie ihn im Uhrzeigersinn 29, bis er einrastet.
- 7 Wählen Sie maximale Geschwindigkeit oder verwenden Sie die Pulsfunktion.

Tipps

Saubere trockene Kräuter lassen sich am besten hacken.

Pflege und Reinigung

- Vor dem Reinigen das Gerät immer ausschalten und den Netzstecker ziehen.
- Aufsätze vor dem Reinigen komplett auseinandernehmen.

Antriebseinheit

- Mit einem feuchten Tuch abwischen und trocknen lassen.
- Niemals Scheuermittel benutzen oder in Wasser tauchen.
- Überhängendes Kabel im Kabelfach 4 hinten in der Antriebseinheit verstauen.
- Sicherstellen, dass die Standfüße unten am Gerät immer sauber sind.

Schüssel, Rührelemente, Spritzschutz

- Von Hand spülen und gründlich abtrocknen.
- Die Schüssel aus Edelstahl niemals mit einer Drahtbürste, Stahlwolle oder Bleichmittel reinigen. Kalkablagerungen mit Essig entfernen.
- Von Hitzequellen fernhalten (Herdplatten, Öfen, Mikrowellen).

Flexi-Rührelement

- 1 Den Gummi-Flügel zum Reinigen grundsätzlich vom Rührelement abnehmen 10.
- 2 Gummi-Flügel und Flexi-Rührelement in heißem Wasser und Spülmittel abwaschen und beides gründlich abtrocknen. Die Teile lassen sich auch in der Geschirrspülmaschine waschen.
Hinweis: Bitte überprüfen Sie den Zustand des Gerätekörpers vor und nach Gebrauch. Überprüfen Sie außerdem regelmäßig den Gummi-Flügel und ersetzen Sie ihn, wenn er Verschleißerscheinungen aufweist.

Multi-Zerkleinerer

- **Vorsicht beim Umgang mit den Klingen und Scheiben – sie sind sehr scharf.**
- Manche Zutaten können den Kunststoff verfärben. Dies ist völlig normal und hat keine Auswirkungen auf den Kunststoff oder den Geschmack Ihrer Zutaten. Mit einem in Pflanzenöl getauchten Tuch abreiben, um die Verfärbungen zu beseitigen.

Zitruspresse

- Von Hand spülen und gründlich abtrocknen.

Mixer / Kompakt-Zerkleinerer/Mahlaufsatz

- 1 Mixbecher/Mahlbehälter entleeren, bevor Sie ihn vom Messereinsatz abschrauben.
- 2 Mixbecher/Mahlbehälter von Hand spülen.
- 3 Die Dichtungen entfernen und waschen.
- 4 Nicht die scharfen Messer berühren – in heißem Wasser und Spülmittel sauber bürsten und dann unter fließendem Wasser gründlich abspülen.

Messereinsatz nicht in Wasser tauchen.

- 5 Das Teil umgedreht trocknen lassen.

Entsafter

- Zur einfacheren Reinigung die Teile immer direkt nach Gebrauch abwaschen.
- Manche Zutaten wie z. B. Karotten können den Kunststoff verfärben. Mit einem in Pflanzenöl getauchten Tuch abreiben, um die Verfärbungen zu beseitigen.
- Den Filter mit einer weichen Bürste reinigen.
- **Den Filter regelmäßig auf Schäden prüfen. Einen beschädigten Filter nicht weiter verwenden. Siehe „Kundendienst und Service“.**

Fleischwolf

- Alle Teile mit heißem Wasser und Spülmittel abwaschen und gründlich abtrocknen. Keine Teile in die Spülmaschine geben. Niemals mit einer Natronlösung reinigen.
- Die Lochscheiben mit Pflanzenöl abwischen und in fettreiches Papier einwickeln, damit sie sich nicht verfärben oder rosten.

Nudelpresse

Lochscheiben

- Das Reinigungswerkzeug 20 verwenden, um alle Teigreste von den Lochscheiben zu entfernen.
- Den Teig an den Lochscheiben trocknen lassen, bevor Sie das Reinigungswerkzeug verwenden.
- Falls sich der Teig schwer entfernen lässt, die Lochscheibe 10 Minuten in den Gefrierschrank legen und dann leicht auf die Arbeitsplatte schlagen, so dass der Teig abfällt.
- Die Lochscheiben mit heißem Wasser und Spülmittel abwaschen und abtrocknen.

Nudel-Förderschnecke aus Kunststoff

- **Nicht in Wasser tauchen.**
- **Sauberwischen und abtrocknen.**

Alle anderen Teile

- Von Hand spülen und abtrocknen.
- Andernfalls anhand der Spülmaschinen-Tabelle überprüfen, welche Teile spülmaschinenfest sind und im oberen Fach Ihrer Spülmaschine gereinigt werden können. Vermeiden Sie es, die Teile im unteren Gestell direkt über dem Heizelement zu platzieren. Wir empfehlen ein kurzes Programm bei niedriger Temperatur (maximal 50°C).

Teil	Spülmaschinenfest
Küchenmaschine	
Schüssel	✓
Schneebesen, K-Haken und Knethaken	✓
Flexi-Rührerelement und Gummi-Flügel	✓
Spritzschutz	✓
Anschlussdeckel	x
Multi-Zerkleinerer	
Hauptschüssel, Deckel und Stopfer	✓
Schlagmesser	✓
Abnehmbare Antriebswelle	✓
Scheiben	✓
Zitruspresse	
Presskegel, Sieb	✓
Mixaufsatz	
Mixbecher, Deckel und Einfüllkappe	✓
Messereinsatz und Dichtungsring	x
Entsafter	
Schüssel, Stopfer, Deckel, Filtertrommel und Tresterauswurf	✓
Fleischwolf und Nudelpresse	
Ringmutter, Lochscheiben, Messerkopf, Förderschnecken und Gehäuse	x
Schale und Stopfer	✓
Nudel-Lochscheiben	✓
Schraubenschlüssel	✓
Kompakt-Zerkleinerer/Mahlaufsatz	
Mahlbehälter	✓
Messereinsatz und Dichtungsring	x

Kundendienst und Service

- Sollten Sie irgendwelche Probleme mit dem Betrieb Ihres Geräts haben, ziehen Sie bitte den Abschnitt „Fehlerbehebung“ zu Rate oder besuchen Sie www.kenwoodworld.com, bevor Sie Hilfe anfordern.
- Bitte beachten Sie, dass Ihr Produkt durch eine Garantie abgedeckt ist – diese erfüllt alle gesetzlichen Anforderungen hinsichtlich geltender Garantie- und Verbraucherrechte in dem Land, in dem das Produkt gekauft wurde.
- Falls Ihr Kenwood-Produkt nicht ordnungsgemäß funktioniert oder Defekte aufweist, bringen Sie es bitte zu einem autorisierten KENWOOD Servicecenter oder senden Sie es ein. Aktuelle Informationen zu autorisierten KENWOOD Servicecentern in Ihrer Nähe finden Sie bei www.kenwoodworld.com bzw. auf der Website für Ihr Land.
- Gestaltet und entwickelt von Kenwood GB.
- Hergestellt in China.

Empfehlungstabelle für Geschwindigkeiten und Höchstmengen

Dies sind lediglich Richtwerte, die je nach verwendeten Zutaten und Menge des Mischguts in der Schüssel variieren können.

Rührelement/ Aufsatz	Rezept/Verfahren	Geschwindigkeit	Zeit	Maximale Mengen
Küchenmaschine				
Schneebeesen	Eiweiß	Min bis Max	2 Min.	2-8 (70-280 g)
	Sahne	Min bis Max	1½ Min.	125 ml 600 ml
K-Haken	Schneller Kuchenteig (alles in einem)	Min bis Max	1½ Min.	1,6 kg Gesamtgewicht Teig mit 8 Eiern
	Einarbeiten von Fett in Mehl	Min bis Stufe 2	5 Min.	450 g Mehl
	Hinzufügen von Wasser zum Verkneten der Backzutaten	Min	30 Sek	
Knethaken	Brotteig (fester Hefeteig)	Min bis Stufe 2	4 Min.	500 g Mehlgewicht 800 g Gesamtgewicht
Flexi-Rührelement	Rührteig			1,8 kg Gesamtgewicht 6 Eier
	Schaumigschlagen von Fett und Zucker	Stufe 4 – Max	1½ – 3½ Min.	
	Hinzufügen von Eiern	Stufe 3	1 - 2 Min.	
	Unterheben von Mehl, Rosinen usw.	Min bis Stufe 1	30 Sek.	
Multi-Zerkleinerer				
Schlagmesser	Schneller Kuchenteig (alles in einem)	Max	15 Sek.	600 g Gesamtgewicht Teig mit 3 Eiern
	Einarbeiten von Fett in Mehl Hinzufügen von Wasser zum Verkneten der Backzutaten	Max Max	Bis zu 1 Min. 10 Sek.	340 g Mehlgewicht
	Hacken/Pürieren/Patés	Max	Bis zu 30 Sek.	400 g mageres Fleisch, Gesamtgewicht
Scheiben - Schneiden/ Raspeln	Feste Zutaten wie z. B. Karotten, Hartkäse	Max	–	Nicht die Höchstmenge überschreiten (siehe Markierung in Schüssel)
	Weichere Zutaten wie z. B. Gurken, Tomaten	Stufe 3	–	
Raspelscheibe, extrafein	Parmesankäse, Kartoffeln für Knödel	Max	–	
Zitruspresse	Zitrusfrüchte	Stufe 2	–	–
Mixaufsatz	Alle Arbeiten	Max	Bis zu 1 Min.	1,2 Liter
Entsafter	Hartes Obst und Gemüse wie z. B. Karotten, Äpfel	Max	–	800 g
	Weiches Obst und Gemüse wie z. B. Tomaten, Weintrauben	Max	–	500 g

*Eiergröße in der Tabelle = mittelgroß (53 - 63 g)

Empfehlungstabelle für Geschwindigkeiten und Höchstmengen				
Dies sind lediglich Richtwerte, die je nach verwendeten Zutaten und Menge des Mischguts in der Schüssel variieren können.				
Rührelement/ Aufsatz	Rezept/Verfahren	Geschwindigkeit	Zeit	Maximale Mengen
Fleischwolf	Fleisch, Geflügel, Fisch, in 2,5 cm breite Streifen geschnitten.	Max	–	–
Nudelpresse	Nudelteige	Max	–	500 g Mehl 220 g Flüssigkeit (Mindestens 45 % Flüssigkeit)
Kompakt-Zerkleinerer/ Mahlaufsatz	Kräuter	Max	–	10 g
	Nüsse, Kaffeebohnen	Max	–	50 g
	Chili-Marinade: Flüssiger Honig (über Nacht gekühlt) Grobe Erdnussbutter Rote Chilischote	Max (5 Sek.)	–	200 g 20 g 1

*Eiergröße in der Tabelle = mittelgroß (53 - 63 g)

Aktualisierte Informationen zur Entsorgung von Altgeräten

Das Elektro- und Elektronikgerätegesetz (ElektroG) enthält eine Vielzahl von Anforderungen an den Umgang mit Elektro und Elektronikgeräten. Die wichtigsten sind hier zusammengestellt.

1. Getrennte Erfassung von Altgeräten

Elektro- und Elektronikgeräte, die zu Abfall geworden sind, werden als Altgeräte bezeichnet. Besitzer von Altgeräten haben diese einer vom unsortierten Siedlungsabfall getrennten Erfassung zuzuführen. Altgeräte gehören insbesondere nicht in den Hausmüll, sondern in spezielle Sammel- und Rückgabesysteme.

2. Batterien und Akkus sowie Lampen

Besitzer von Altgeräten haben Altbatterien und Altalkumulatoren, die nicht vom Altgerät umschlossen sind, sowie Lampen, die zerstörungsfrei aus dem Altgerät entnommen werden können, im Regelfall vor der Abgabe an einer Erfassungsstelle vom Altgerät zu trennen. Dies gilt nicht, soweit Altgeräte einer Vorbereitung zur Wiederverwendung unter Beteiligung eines öffentlich-rechtlichen Entsorgungsträgers zugeführt werden.

3. Möglichkeiten der Rückgabe von Altgeräten

Besitzer von Altgeräten aus privaten Haushalten können diese bei den Sammelstellen der öffentlich-rechtlichen Entsorgungsträger oder bei den von Herstellern oder Vertreibern im Sinne des ElektroG eingerichteten Rücknahmestellen unentgeltlich abgeben.

Rücknahmepflichtig sind Geschäfte mit einer Verkaufsfläche von mindestens 400 m² für Elektro- und Elektronikgeräte sowie diejenigen Lebensmittelgeschäfte mit einer Gesamtverkaufsfläche von mindestens 800 m², die mehrmals pro Jahr oder dauerhaft Elektro- und Elektronikgeräte anbieten und auf dem Markt bereitstellen. Dies gilt auch bei Vertrieb unter Verwendung von Fernkommunikationsmitteln, wenn die Lager- und Versandflächen für Elektro- und Elektronikgeräte mindestens 400 m² betragen oder die gesamten Lager- und Versandflächen mindestens 800 m² betragen. Vertreter haben die Rücknahme grundsätzlich durch geeignete Rückgabemöglichkeiten in zumutbarer Entfernung zum jeweiligen Endnutzer zu gewährleisten.

Die Möglichkeit der unentgeltlichen Rückgabe eines Altgerätes besteht bei rücknahmepflichtigen Vertreibern unter anderem dann, wenn ein neues gleichartiges Gerät, das im Wesentlichen die gleichen Funktionen erfüllt, an einen Endnutzer abgegeben wird. Wenn ein neues Gerät an einen privaten Haushalt ausgeliefert wird, kann das gleichartige Altgerät auch dort zur unentgeltlichen Abholung übergeben werden; dies gilt bei einem Vertrieb unter Verwendung von Fernkommunikationsmitteln für Geräte der Kategorien 1, 2 oder 4 gemäß § 2 Abs. 1 ElektroG, nämlich „Wärmeüberträger“, „Bildschirmgeräte“ oder „Großgeräte“ (letztere mit mindestens einer äußeren Abmessung über 50 Zentimeter). Zu einer entsprechenden Rückgabe-Absicht werden Endnutzer beim Abschluss eines Kaufvertrages befragt. Außerdem besteht die Möglichkeit der unentgeltlichen Rückgabe bei Sammelstellen der Vertreter unabhängig vom Kauf eines neuen Gerätes für solche Altgeräte, die in keiner äußeren Abmessung größer als 25 Zentimeter sind, und zwar beschränkt auf drei Altgeräte pro Gerätart.

4. Datenschutz-Hinweis

Altgeräte enthalten häufig sensible personenbezogene Daten. Dies gilt insbesondere für Geräte der Informations- und Telekommunikationstechnik wie Computer und Smartphones. Bitte beachten Sie in Ihrem eigenen Interesse, dass für die Löschung der Daten auf den zu entsorgenden Altgeräten jeder Endnutzer selbst verantwortlich ist.

5. Bedeutung des Symbols „durchgestrichene Mülltonne“



Das auf Elektro- und Elektronikgeräten regelmäßig abgebildete Symbol einer durchgestrichenen Mülltonne weist darauf hin, dass das jeweilige Gerät am Ende seiner Lebensdauer getrennt vom unsortierten Siedlungsabfall zu erfassen ist.

Fehlerbehebung

Problem	Ursache	Lösung
Die Küchenmaschine funktioniert nicht mit Röhrelementen.	Kein Strom/Betriebsanzeige leuchtet nicht. Maschinenkopf ist nicht korrekt heruntergeklappt und eingerastet. Anschlussdeckel ist nicht korrekt angebracht. Maschinenkopf wurde im Betrieb hoch- und wieder heruntergeklappt, ohne den Geschwindigkeitsregler auf „O“ (AUS) zurückzustellen.Ö	Überprüfen, dass der Stecker der Küchenmaschine in der Steckdose steckt. Überprüfen, dass der Maschinenkopf heruntergeklappt und eingerastet ist. Überprüfen, dass der Anschlussdeckel korrekt sitzt. Die Maschine funktioniert nur mit korrekt aufgesetztem Anschlussdeckel. Überprüfen, dass der Geschwindigkeitsregler auf „O“ (AUS) zurückgestellt wurde.
Küchenmaschine stoppt während des Betriebs und Anzeigelampe blinkt.	Anschlussdeckel oder Aufsatz hat sich gelöst. Wenn Aufsatz korrekt eingerastet ist: Maschine überlastet oder Höchstmengen überschritten.	Überprüfen, dass Aufsätze und/oder Anschlussdeckel korrekt sitzen. Regler auf „O“ (AUS) zurückstellen und dann Maschine neu starten. Höchstmengen in der Empfehlungstabelle prüfen. Bei Bedarf verarbeitete Menge reduzieren. Ausschalten, Netzstecker ziehen und Maschine 30 Minuten abkühlen lassen.
Dualanschluss funktioniert nicht.	Aufsatz an Dualanschluss ist nicht korrekt eingerastet. Deckel von Multi-Zerkleinerer/Entsafter oder Sieb von Zitruspresse ist nicht korrekt angebracht.	Überprüfen, dass der Aufsatz korrekt im Dualanschluss sitzt. Sicherstellen, dass der Aufsatz korrekt zusammengesetzt wurde.
Bewegung auf der Arbeitsfläche.	Standfüße der Maschine sind verschmutzt oder nass.	Regelmäßig überprüfen, dass Standfüße sauber und trocken sind.
Unzureichende Leistung von Röhrelementen/Aufsätzen.	Siehe Tipps im relevanten Abschnitt zur Verwendung des Teils. Überprüfen, dass Zubehörteile richtig angebracht sind.	

Fehlerbehebung

Problem	Ursache	Lösung
Betriebsanzeige blinkt schnell.	Normaler Betrieb. Die Anzeige blinkt, wenn eine oder mehr der Verriegelungen nicht korrekt eingerastet sind.	Bei Verwendung eines Aufsatzes prüfen, dass es korrekt eingerastet ist. Überprüfen, dass der Maschinenkopf ganz herabgesenkt ist (außer bei Verwendung des Fleischwolfs). Überprüfen, dass der Geschwindigkeitsregler auf „O“ (AUS) steht.
Betriebsanzeige blinkt langsam.	Standby-Modus ist aktiv. Wenn die Küchenmaschine länger als 30 Minuten ans Netz angeschlossen ist, ohne verwendet zu werden, geht sie in den Standby-Modus über, um Energie zu sparen. Die Anzeige leuchtet wieder permanent auf, sobald das Gerät betriebsbereit ist.	Die Küchenmaschine geht wieder zum Normalbetrieb über, wenn der Geschwindigkeitsregler auf eine Geschwindigkeit und dann auf „O“ (AUS) zurückgestellt wird.
Wenn keiner dieser Fehler vorliegt: siehe Abschnitt „Kundendienst und Service“.		

Italiano

Si prega di aprire la prima pagina, al cui interno troverete le illustrazioni

sicurezza

- Leggere attentamente le presenti istruzioni e conservarle come futuro riferimento.
- Rimuovere la confezione e le etichette.
- In caso il cavo sia danneggiato, per ragioni di sicurezza deve esser sostituito solo dal fabbricante oppure da un Centro Assistenza KENWOOD autorizzato alle riparazioni.
- Spegner e scollegare la spina dalla corrente elettrica:
 - prima di montare o smontare le parti;
 - quando l'apparecchio non è in uso;
 - prima di pulire.
- Ruotare il controllo della velocità sulla posizione 'O' (spento) e scollegare il cavo elettrico prima di montare o smontare gli utensili/gli accessori, dopo l'uso e prima di pulire il corpo motore.
- Tenere le dita lontane dalle parti in movimento e dagli accessori montati.
- Non lasciare mai la Kitchen Machine incustodita durante il suo funzionamento.
- Non utilizzare mai un apparecchio danneggiato. Sottoporlo a controllo o riparazione: fare riferimento alla sezione 'manutenzione e assistenza tecnica'.
- Non lasciare mai srotolato il cavo elettrico, c'è il rischio che che possa essere tirato da un bambino.
- Non bagnare mai l'alimentatore, il cavo elettrico o la spina.
- **Quando si utilizza l'attacco doppia velocità, verificare che non ci siano accessori montati sulla ciotola o al suo interno.**
- Non utilizzare mai un accessorio non autorizzato o più di un accessorio allo stesso tempo.
- Non superare mai le quantità indicate nella tabella delle quantità massime.
- Sollevare con cura l'apparecchio, poiché è pesante. Assicurarsi che la testa sia correttamente bloccata nella

posizione abbassata e che la ciotola, gli utensili, i coperchi degli attacchi e il cavo elettrico siano bloccati in posizione prima di sollevare l'apparecchio.

- Assicurarsi che il cavo elettrico sia completamente spiegato fuori dal vano raccoglicavo ④ prima di usare la Kitchen Machine.
- I bambini dovrebbero essere sorvegliati onde evitare che giochino con la macchina.
- Non spostare né sollevare la testa dell'impastatrice quando un accessorio è montato perché la Kitchen Machine potrebbe diventare instabile.
- Non utilizzare l'apparecchio sul bordo di una superficie di lavoro.
- Gli apparecchi possono essere utilizzati da persone con ridotte capacità psicofisico-sensoriali, o con esperienza e conoscenze insufficienti solo nel caso in cui siano state attentamente sorvegliate e istruite da un responsabile su come utilizzare un apparecchio in modo sicuro e siano consapevoli dei pericoli.
- Un utilizzo scorretto dell'apparecchio può provocare serie lesioni fisiche.
- Questo apparecchio non dev'essere utilizzato dai bambini. Tenere apparecchio e cavo lontano dalla portata dei bambini.
- Utilizzare l'apparecchio solo per l'uso domestico per cui è stato realizzato. Kenwood non si assumerà alcuna responsabilità se l'apparecchio viene utilizzato in modo improprio o senza seguire le presenti istruzioni.
- La velocità massima dipende dall'accessorio che lavora il carico più pesante. Altri accessori possono richiedere una quantità inferiore di corrente elettrica.
- **Gli accessori possono restare danneggiati e causare lesioni fisiche se il meccanismo di sicurezza viene sforzato eccessivamente.**

Accessorio robot da cucina

- Fare attenzione nel maneggiare la lama e i dischi del robot da cucina, poiché sono estremamente affilati. **Tenere sempre**

lama e dischi dall'impugnatura sulla parte superiore, lontano dal lato affilato, durante la pulizia.

- Rimuovere sempre la lama prima di versare il contenuto della ciotola.
- Non mettere le mani o gli accessori nella ciotola finché la spina è inserita nella presa di corrente.
- Mai usare le dita per spingere il cibo nel tubo di riempimento. Utilizzare sempre l'apposito spingitore.
- Prima di rimuovere il coperchio dalla ciotola:
 - spegnere;
 - attendere che gli accessori/le lame si siano completamente fermati.
- **Non rimuovere il coperchio del robot da cucina finché le lame/i dischi non si sono completamente fermati.**
-  **NON lavorare ingredienti caldi.**
- **RISCHIO DI BRUCIATURE:** Lasciare raffreddare gli ingredienti caldi a temperatura ambiente prima di metterli nella coppa o frullarli.
- Non utilizzare il coperchio per accendere il robot da cucina. Utilizzare sempre il controllo della velocità/la funzione pulse.

Accessori del frullatore

- Non mettere le mani o gli accessori nella caraffa quando la spina è inserita nella presa di corrente.
- **Prima di montare il gruppo delle lame sul corpo motore, rimuovere la caraffa.**
-  **NON lavorare ingredienti caldi.**
- **RISCHIO DI BRUCIATURE:** Lasciare raffreddare gli ingredienti caldi a temperatura ambiente prima di metterli nella coppa o frullarli.
- Utilizzare il frullatore solo con il coperchio montato.
- Utilizzare la caraffa solo con il gruppo lame in dotazione.
- Mai utilizzare il frullatore a vuoto.
- Per garantire la lunga durata del frullatore, non farlo funzionare per più di 60 secondi alla volta. Spegnerlo una volta raggiunta la consistenza desiderata.

- Evitare di lavorare le spezie, poiché potrebbero danneggiare le parti in plastica.
- Smoothie – mai utilizzare alimenti surgelati che si sono solidificati in un unico pezzo. Spezzettare gli ingredienti prima di inserirli nella caraffa.

Tritacarne e accessorio impastatore

- Prima di tritare la carne, controllare sempre di aver asportato ossa, cotenna, ecc.
- Quando si tritano le noci, aggiungerle in piccole quantità e lasciare che la chiocciola inizi a lavorarle prima di aggiungerne ancora.
- Utilizzare sempre il manico della chiave o lo spingitore in dotazione. Mai inserire le dita o degli utensili nel tubo di introduzione.
- Avvertenza: la lama è molto affilata, maneggiare con attenzione durante l'uso e la pulizia.
- Verificare che l'accessorio sia bloccato in posizione prima di accendere l'apparecchio.
- Assicursi che ci sia sempre un minimo di 45% di liquidi nella ricetta dell'impasto della pasta. Un impasto troppo secco o inserito troppo velocemente rischia di rompere l'accessorio impastatore e/o l'apparecchio.
- Usare solo il manico della chiave per spingere l'impasto all'interno del tubo e non spingere troppo forte.
- Introdurre l'impasto poco a poco e in modo continuo. Non lasciare che il tubo si riempia.

Accessorio centrifuga

- **Non utilizzare la centrifuga se il filtro è danneggiato.**
- Le lame alla base del filtro sono molto affilate, maneggiare con attenzione durante l'uso e la pulizia del filtro.
- Non utilizzare il coperchio per accendere e spegnere la centrifuga, usare sempre il controllo della velocità/la funzione pulse.

- In caso di vibrazioni eccessive durante l'uso, regolare la velocità oppure spegnere l'apparecchio, staccare la spina dalla corrente ed eliminare la polpa dal tamburo (la centrifuga inizia a vibrare se la polpa si concentra in alcune parti).

Accessorio tritatutto/macinino compatto

- Non toccare le lame affilate. Tenere il gruppo lame lontano dai bambini.
- Prima di rimuovere il tritatutto/macinino compatto dall'apparecchio:
 - spegnere;
 - attendere che le lame si siano completamente fermate;
 - non svitare la caraffa dal gruppo lame.
- Usare la caraffa e il gruppo lame solo con la base in dotazione.
- Non tritare liquidi caldi nel tritatutto/macinino compatto.
- Mai montare il gruppo lame sull'apparecchio senza aver prima montato la caraffa.
- Per garantire la lunga durata del tritatutto/macinino compatto, non farlo funzionare per più di 30 secondi alla volta. Spegnere non appena si è raggiunta la consistenza desiderata.
- Evitare di lavorare le spezie poiché potrebbero danneggiare le parti in plastica.
- L'apparecchio non funzionerà se il tritatutto/macinino compatto non è montato correttamente.
- Usare solo ingredienti secchi.

prima di collegare l'apparecchio alla rete elettrica

- Assicurarsi che la tensione della vostra rete elettrica sia la stessa di quella indicata sulla targhetta sotto l'apparecchio.
- Questo apparecchio è conforme al regolamento (CE) No. 1935/2004 sui materiali e articoli in contatto con alimenti.

prima di utilizzare l'apparecchio per la prima volta

- Lavare i componenti: fare riferimento alla sezione 'cura e pulizia'.

legenda

- ① coperchio dell'attacco
- ② attacco doppia velocità (velocità media e alta)
- ③ meccanismi di sicurezza
- ④ vano raccogliacavo
- ⑤ controllo della velocità/funzione pulse
- ⑥ corpo motore
- ⑦ attacco per movimento planetario
- ⑧ ciotola
- ⑨ testa dell'impastatrice
- ⑩ leva di rilascio della testa
- ⑪ frusta K
- ⑫ frusta a filo
- ⑬ gancio impastatore a spirale
- ⑭ frusta (se in dotazione)
- ⑮ paraschizzi

accessori

Non tutti gli accessori indicati potrebbero essere inclusi nel vostro robot da cucina. Gli accessori dipendono dal modello di robot.

- ⑯ robot da cucina (se in dotazione)
- ⑰ spremifrutta (se in dotazione)
- ⑱ frullatore in vetro (se in dotazione)
- ⑲ centrifuga (se in dotazione)
- ⑳ tritacarne (se in dotazione)
- ㉑ accessorio impastatore (accessorio per il tritacarne) (se in dotazione)
- ㉒ tritatutto/macinino compatto (se in dotazione)

Consultare la tabella delle velocità consigliate per i vari accessori.

accessori per la lavorazione e alcuni dei loro utilizzi

⑪ frusta K

- Per preparare torte, biscotti, dolci, glassa, ripieni, bignè e altri impasti semi-duri.

⑫ frusta a filo

- Per sbattere uova, panna, pastelle, pan di spagna, meringhe, cheesecake, mousse, soufflé. Non usare la frusta a filo per miscele dense (ad es. per amalgamare burro e zucchero), che potrebbero danneggiarla.

⑬ gancio impastatore a spirale

- Per impastare pane, pizza, focacce, pasta ed altri composti elastici e compatti.

⑭ frusta (se in dotazione)

- La frusta è concepita per montare e miscelare ingredienti morbidi. Non utilizzare con ricette che comprendono ingredienti duri quali gusci, ossi o noccioli di frutta.

Montare la frusta piatta

- La frusta piatta viene fornita in dotazione e deve essere sempre rimossa per la pulizia ⑩.
- 1 Montare con attenzione la frusta piatta flessibile collocando la base della frusta piatta nella scanalatura ⑤ poi fissare un lato nella scanalatura prima di agganciare un'estremità in posizione ⑥. Ripetere dall'altro lato ⑦.

Controllare l'altezza della frusta

- L'altezza della frusta è stata impostata in fabbrica e non è necessario regolarla. Qualora fosse necessario regolare l'altezza, seguire la procedura qui di seguito:

- 1 Con il robot da cucina spento, inserire la frusta e abbassare la testa del robot.
Controllare la posizione della frusta nella ciotola ⑧. L'ideale sarebbe che fosse in contatto con la superficie della ciotola così che possa pulire gentilmente le pareti della ciotola durante la miscelazione.
- 2 Per regolare la distanza, sollevare la testa del robot e rimuovere la frusta.
- 3 Per allentare e consentire la regolazione dell'alberino motore ⑨, ruotare la ghiera in senso orario utilizzando una chiave da 15 mm (non in dotazione).

- Per abbassare la frusta e avvicinarla al fondo della ciotola, girare la frusta in senso orario.
 - Per sollevare la frusta e allontanarla dal fondo della ciotola, girare l'alberino motore in senso antiorario.
- 4 Stringere la ghiera girando in senso antiorario.
 - 5 Montare la frusta e abbassare la testa dell'impastatrice. Controllare la posizione (vedere punto 2). Ripetere i passi precedenti in base alle necessità fino a che la frusta sarà montata correttamente. Una volta montata, avvitare strettamente la ghiera.

Nota: Se si verificano delle vibrazioni eccessive quando viene selezionata la velocità, la frusta è stata collocata troppo vicino alla ciotola e occorre regolarla.

come usare gli accessori della ciotola

- 1 Spingere verso il basso la leva di rilascio ❶ e sollevare la testa dell'impastatrice sino a quando si blocca in posizione.
- 2 Montare la ciotola sulla base e girare in senso antiorario per bloccare in posizione ❷.
- 3 Scegliere un accessorio e spingerlo nell'attacco finché non scatta ❸.
- 4 Spingere verso il basso la leva di rilascio e abbassare la testa dell'impastatrice sino a quando si blocca in posizione.
- 5 Inserire la spina nella presa. Per accendere l'apparecchio, posizionare il controllo della velocità sull'impostazione desiderata. Per spegnere, portare il controllo della velocità in posizione 'O' (spento).

Se la testa dell'impastatrice è in posizione sollevata o il coperchio dell'attacco non è stato montato, la spia di accensione lampeggia e l'apparecchio non funziona.

- Passare alla funzione pulse (P) per un funzionamento intermittente.
- 6 Scollegare la spina dalla corrente elettrica.
 - 7 Sollevare la testa dell'impastatrice e tenendola ferma, rimuovere l'accessorio dall'attacco.

importante

- Sollevando la testa dell'impastatrice durante il funzionamento, l'apparecchio cessa di funzionare immediatamente. Per riprendere la lavorazione, abbassare la testa dell'impastatrice, girare il controllo della velocità in posizione 'O' (spento), attendere qualche secondo e poi selezionare nuovamente la velocità desiderata. L'apparecchio dovrebbe riprendere a funzionare immediatamente.
- Se per qualsiasi motivo si verifica un'interruzione di corrente e l'apparecchio si ferma, girare il controllo della velocità in posizione 'O' (spento), attendere qualche secondo e poi selezionare nuovamente la velocità desiderata. L'apparecchio dovrebbe riprendere a funzionare immediatamente.
- **L'apparecchio non funziona se il coperchio dell'attacco non è stato montato correttamente.**
- Se l'apparecchio sembra faticare, spegnere e rimuovere parte degli ingredienti oppure aumentare la velocità.
- Rimuovere sempre gli accessori dall'attacco doppia velocità prima di sollevare la testa dell'impastatrice.
- **Quando si utilizza l'attacco doppia velocità, verificare che non ci siano accessori montati sulla ciotola o al suo interno.**

consigli

- Spegnere l'apparecchio e amalgamare il composto presente sul fondo della ciotola con una spatola quando necessario.
- Per ottenere risultati ottimali durante la sbattitura, le uova devono essere a temperatura ambiente.
- Prima di sbattere gli albumi, accertarsi che non vi siano tracce di burro o di tuorlo sulla frusta a filo o nella ciotola.
- A meno che la ricetta indichi diversamente, per la preparazione di dolci usare ingredienti a freddo.
- Per amalgamare burro e zucchero per miscele per torta, utilizzare burro a temperatura ambiente oppure lasciarlo ammorbidire.
- L'apparecchio è dotato di funzione 'soft start', per ridurre al minimo le fuoriuscite. Tuttavia, se la ciotola viene riempita di miscela densa, come ad esempio l'impasto per il pane, potrebbero volerci alcuni secondi per raggiungere la velocità selezionata.

suggerimenti per preparare bene il pane

importante

- Non superare mai le capacità massime indicate, per non rischiare di sovraccaricare l'apparecchio.
- **È normale che la testa dell'impastatrice si muova leggermente durante la lavorazione di miscele dense, come ad esempio l'impasto per il pane.**
- Gli ingredienti vengono miscelati meglio se nella ciotola si versano prima gli ingredienti liquidi e poi quelli solidi.
- Interrompere frequentemente la lavorazione e amalgamare il composto presente sul gancio impastatore.
- Diversi tipi di farina richiedono quantità diverse di liquidi e la consistenza collosa dell'impasto può caricare eccessivamente l'apparecchio. È consigliabile tenere sotto controllo l'apparecchio durante la fase di miscelazione dell'impasto; questa fase non dovrebbe richiedere più di 6-8 minuti.

montare e usare il paraschizzi

- 1 Montare la ciotola sulla base e aggiungere gli ingredienti.
- 2 Montare il paraschizzi ❶ allineando le linguette alla presa della ciotola ❷ e ruotare in senso antiorario per bloccarlo in posizione ❸.
- 3 Montare l'accessorio e abbassare la testa dell'impastatrice.

- 4 Per rimuovere il paraschizzi, ripetere la stessa procedura in ordine inverso.
- Durante la lavorazione, è possibile aggiungere ingredienti direttamente nella ciotola attraverso l'apposita apertura.

senso elettronico della velocità

L'impastatrice è dotata di un sensore elettronico della velocità che mantiene la velocità selezionata indipendentemente dal tipo di impasto, ad esempio durante la lavorazione di impasto per pane, o dopo l'aggiunta di uova a un impasto per torte. Pertanto è possibile che l'apparecchio faccia rumore quando cambia velocità durante la lavorazione, quando l'impastatrice si adatta al carico e alla velocità selezionata. Questo è assolutamente normale.

16 robot da cucina (se in dotazione)

- (A) spingitore
- (B) tubo di riempimento
- (C) coperchio
- (D) lama
- (E) ciotola con alberino motore
- (F) disco per affettare/grattugiare grossolanamente
- (G) disco per affettare/grattugiare fine
- (H) disco per grattugiare extra-fine
- (I) alberino motore rimovibile

come utilizzare il robot da cucina

- 1 Rimuovere il coperchio dell'attacco girando in senso antiorario e sollevando (1).
- 2 Montare il recipiente (E) sulla presa (2) con la maniglia rivolta a destra e girare in senso orario fino a quando non si blocca in posizione (2).
- 3 Montare la lama o l'alberino motore rimovibile con l'accessorio desiderato.

NB: L'alberino motore rimovibile (I) va montato solo per utilizzare i dischi o lo spremifrutta.

 - Inserire sempre la ciotola e l'attacco sulla presa prima di aggiungere gli ingredienti.
- 4 Montare il coperchio (3), verificando che la lama/l'alberino motore si incastrano al centro del coperchio.
 - **Non utilizzare il coperchio per accendere il robot da cucina. Utilizzare sempre il controllo della velocità/la funzione pulse.**
- 5 Inserire la spina nella presa di corrente, accendere l'apparecchio e selezionare una velocità (consultare la tabella delle velocità consigliate).
 - **L'apparecchio non funziona se la ciotola o il coperchio non sono stati correttamente**

bloccati. Verificare che il tubo di riempimento e il manico della ciotola siano posizionati sulla parte anteriore.

- Utilizzare la funzione pulse (P) per una lavorazione intermittente. Per utilizzare questa funzione, tenere premuto il comando pulse.
- 6 Ripetere la procedura in ordine inverso per rimuovere coperchio, accessori e ciotola.
 - **Spegner l'apparecchio e scollegare dalla corrente elettrica prima di rimuovere il coperchio.**
 - **avvertenza**
 - Non utilizzare il robot da cucina per macinare caffè in grani o tritare zucchero granulato.
 - Quando si aggiungono essenza di mandorle o altri aromi all'impasto, evitare il contatto diretto con le componenti in plastica, poiché potrebbero rimanere macchiate.
 - **Non lavorare ingredienti caldi.**

lama (D)

La lama è l'accessorio più versatile in assoluto. La consistenza ottenuta dipende dalla durata della lavorazione.

Per impasti grossolani, usare la funzione pulse.

Utilizzare la lama per preparare torte e pastafrolla, tagliare carne cruda e cotta, verdure, frutta secca, per lavorare paté, salse, minestre e tritare pane e biscotti.

suggerimenti

- Tagliare ingredienti come carne, pane e verdure a cubetti dello spessore di circa 2 cm prima di lavorarli.
- Spezzettare i biscotti e introdurli nel tubo di riempimento mentre l'apparecchio è in funzione.
- Per lavorare la pastafrolla, utilizzare burro preso direttamente dal frigo e tagliato a cubetti di 2 cm.
- Non lavorare gli ingredienti più del necessario.
- **Non usare la lama per lavorare miscele dense come l'impasto per pane.**
- Non usare la lama per tritare cubetti di ghiaccio o altri ingredienti duri come ad esempio le spezie, poiché potrebbero danneggiare l'accessorio.

dischi per affettare/grattugiare

per utilizzare i dischi

dischi per affettare/grattugiare a due lati - grossolano ⑤, **fine** ⑥

Utilizzare il lato per grattugiare per formaggio, carote, patate e alimenti di simile consistenza. Utilizzare il lato per affettare per formaggio, carote, patate, cavoli, cetrioli, barbabietole e cipolle.

disco per grattugiare extra fine ⑧

Per grattugiare parmigiano e patate per gnocchi di patate alla tedesca.

come usare i dischi

- 1 Montare la ciotola sul corpo motore, poi montare l'alberino motore rimovibile.
- 2 Tenere tra le dita e posizionare il disco sull'albero motore con il lato appropriato rivolto verso l'alto.
- 3 Montare il coperchio.
- 4 Inserire gli ingredienti nel tubo di riempimento.
- 5 Accendere l'apparecchio e spingere gli ingredienti nel tubo di riempimento utilizzando lo spingitore. Mai mettere le dita nel tubo di riempimento.

suggerimenti

- Utilizzare ingredienti freschi.
- Non tagliare gli ingredienti in pezzi troppo piccoli. Inserire gli ingredienti in modo da riempire il tubo di riempimento, per evitare che rimangano attaccati ai lati durante la lavorazione.
- Se gli ingredienti vengono inseriti verticalmente, saranno tagliati in pezzetti più corti rispetto agli ingredienti inseriti orizzontalmente.
- È normale che rimangano piccole quantità di ingredienti attaccate al disco o nella ciotola al termine della lavorazione.

⑰ spremifrutta (se in dotazione)

Utilizzare lo spremifrutta per spremere il succo di agrumi come arance, limoni, lime e pompelmi.

- ① cono
- ② colino

come utilizzare lo spremifrutta

- 1 Collocare il recipiente sulla presa ②, aggiungere l'albero motore rimovibile.
- 2 Montare il colino nella ciotola, verificando che il manico del colino sia bloccato in posizione e coincida con il manico della ciotola ④.

3 Collocare il cono sopra all'alberino motore e girare fino a che non scende del tutto ⑤.

4 Tagliare la frutta a metà, poi accendere e premere la frutta sul cono per iniziare a spremere.

● Lo spremifrutta non funziona se il colino non è stato bloccato in posizione.

- Per risultati ottimali, usare frutta a temperatura ambiente e ammorbidirla con le mani su una superficie dura prima di spremere.
- Durante la fase di spremitura, muovere la frutta da entrambi i lati.
- Se si spremono grandi quantità di frutta, svuotare regolarmente il colino per evitare l'accumulo di polpa e semi.

⑱ frullatore in vetro (se in dotazione)



- ① tappo di riempimento
- ② coperchio
- ③ caraffa
- ④ anello di tenuta
- ⑤ gruppo lame

come utilizzare il frullatore in vetro

1 Montare l'anello di tenuta ④ sul gruppo lame ⑤ in modo che si incastrino correttamente nella scanalatura.

● Se l'anello di tenuta è danneggiato o non è stato montato correttamente, si rischiano fuoriuscite di liquido.

2 Montare la caraffa sul gruppo lame ⑤. Fare riferimento ai simboli sulla base del gruppo lame:

-  - sbloccato
-  - bloccato

Il frullatore non funziona a meno che non sia montato correttamente.

- 3 Inserire gli ingredienti nella caraffa.
- 4 Montare il coperchio sulla caraffa e spingere per bloccare ⑦. Montare il tappo di riempimento.
- 5 Rimuovere il coperchio dell'attacco doppia velocità girandolo in senso antiorario e sollevandolo.
- 6 Collocare il frullatore sul corpo motore e girare in senso orario ⑱ finché non si blocca in posizione.
- **L'apparecchio non funziona se il frullatore non è stato montato correttamente sul meccanismo di sicurezza.**
- 7 Selezionare la velocità desiderata (si rimanda alla tabella delle velocità consigliate) o utilizzare la funzione pulse ⑰ per un funzionamento intermittente.

suggerimenti

- Per preparare la maionese, inserire tutti gli ingredienti tranne l'olio nel frullatore. Rimuovere il tappo di riempimento. Mentre l'apparecchio è in funzione, aggiungere l'olio lentamente versandolo nell'apertura sul coperchio.
- Durante la lavorazione di miscele dense, come paté e salse, di tanto in tanto è consigliabile raschiare la miscela dai lati della caraffa. Se la miscela è troppo densa, aggiungere liquidi.
- Per tritare il ghiaccio, utilizzare la funzione pulse per brevi intervalli di tempo fino ad ottenere la consistenza desiderata.
- Non è consigliabile tritare spezie, poiché potrebbero danneggiare le parti in plastica.
- **L'apparecchio non funziona se il frullatore non è stato montato correttamente.**
- Per lavorare ingredienti secchi, tagliarli a pezzetti, rimuovere il tappo di riempimento, poi mentre l'apparecchio è in funzione, inserire i pezzetti uno alla volta. Tenere chiusa l'apertura con le mani. Per risultati ottimali, svuotare regolarmente.
- Non conservare altri accessori all'interno del frullatore. Tenere il frullatore vuoto prima e dopo l'uso.
- Non lavorare più di 1,2 litri alla volta, meno se si tratta di liquidi che producono schiuma come ad esempio frullati.

19 centrifuga (se in dotazione)

Utilizzare la centrifuga per preparare succhi di frutta e verdura

- Ⓐ spingitore
- Ⓑ coperchio
- Ⓒ raccoglipolpa
- Ⓓ filtro a tamburo
- Ⓔ ciotola
- Ⓕ beccuccio

come utilizzare la centrifuga

- 1 Montare la ciotola spremiagrumi Ⓔ sopra la presa dual drive Ⓓ con il beccuccio Ⓕ rivolto a sinistra e girare in senso orario fino a bloccarlo 20.
- 2 Montare il raccoglipolpa Ⓒ sul filtro a tamburo Ⓓ, verificando che le linguette siano allineate con le scanalature nel tamburo 20.
- 3 Montare il filtro a tamburo 21.

- 4 Collocare il coperchio Ⓑ sulla ciotola e girare fino a che non si blocca 22. **La centrifuga non funziona se la ciotola o il coperchio non sono stati correttamente bloccati.**
- 5 Collocare un contenitore sotto l'apertura della centrifuga.
- 6 Tagliare gli ingredienti in pezzetti delle stesse dimensioni del tubo di riempimento.
- 7 Selezionare la velocità massima, poi inserire gli ingredienti nel tubo di riempimento. Spingere gli ingredienti nel tubo utilizzando l'apposito spingitore. **Mai inserire le dita nel tubo di riempimento.** Finire di lavorare tutti gli ingredienti prima di aggiungerne ancora.
- Dopo aver finito di inserire gli ingredienti, lasciare funzionare la centrifuga per altri 30 secondi per far uscire tutto il succo dal filtro a tamburo.

avvertenza

- Se la centrifuga inizia a vibrare, spegnere e svuotare la polpa rimasta nel filtro. (La centrifuga vibra se sono presenti accumuli di polpa nel filtro).
- La quantità massima di ingredienti da centrifugare alla volta è di 800 g di frutta o verdura.
- Alcuni alimenti particolarmente duri possono far rallentare o arrestare l'apparecchio. Se dovesse verificarsi, spegnere l'apparecchio e sbloccare il filtro.
- Spegnerne l'apparecchio e svuotare il raccoglipolpa e i contenitori regolarmente durante l'utilizzo.

suggerimenti

- Inserire lentamente gli alimenti morbidi per ottenere la massima quantità di succo.
- Le vitamine si dissolvono in fretta. Si consiglia di bere il succo appena spremuto per assumere la massima quantità di vitamine.
- Se non è possibile bere il succo appena spremuto, si consiglia di conservarlo in frigorifero e aggiungere qualche goccia di succo di limone.
- Evitare di bere più di tre bicchieri di succo da 230 ml l'uno al giorno, se non si è abituati.
- Per i bambini, diluire il succo con una quantità equivalente di acqua.
- Il succo di verdure verde e rosso scuro (broccoli, spinaci, barbabietole e cavolo rosso) ha un sapore è molto intenso, si consiglia sempre di diluirlo.
- Il succo di frutta ha un alto contenuto di fruttosio (lo zucchero della frutta), si sconsiglia a chi è affetto da diabete o ha un basso contenuto di glucosio nel sangue di berne quantità eccessive.

20 tritacarne (se in dotazione)

Utilizzare il tritacarne per lavorare carne di manzo, pollame e pesce.

- Ⓐ chiave
- Ⓑ ghiera filettata
- Ⓒ crivelli: medio e grossolano
- Ⓓ lama
- Ⓔ chiocciola tritacarne (metallo)
- Ⓕ corpo motore
- Ⓖ tubo di riempimento
- Ⓗ vassoio
- Ⓘ spingitore del tritacarne

21 accessorio impastatore

- Ⓝ chiocciola per la pasta (plastica)
- Ⓚ trafilatura per spaghetti
- Ⓛ trafilatura per tagliatelle
- Ⓜ trafilatura per Rigatoni
- Ⓝ trafilatura per Maccheroni
- Ⓞ strumento di pulizia

Nota bene: le trafilature di metallo del tritacarne possono essere montate solo su una chiocciola di metallo mentre le trafilature per la pasta in plastica possono essere montate solo su una chiocciola in plastica. Le chioccioline non sono intercambiabili.

montare il tritacarne

- 1 Montare la chiocciola del tritacarne Ⓔ all'interno del corpo del tritacarne Ⓕ.
- 2 Montare la lama Ⓓ – con le parti affilate verso l'esterno. Assicurarsi che sia inserita correttamente altrimenti si rischia di danneggiare il tritacarne.
- 3 Montare una trafilatura Ⓒ. Mettere la tacca sulla linguetta corrispondente Ⓒ.
- 4 Montare la ghiera senza stringere Ⓑ.

montare l'accessorio impastatore

Facoltativo: per una lavorazione più facile della pasta, scaldare le parti immergendole in acqua calda e poi asciugarle prima del montaggio.

- 1 Montare la chiocciola per la pasta Ⓝ dentro al corpo del tritacarne Ⓕ.
- 2 Montare una trafilatura Ⓚ, Ⓛ, Ⓜ o Ⓝ. Mettere la tacca sulla linguetta corrispondente Ⓒ.
- 3 Montare la ghiera senza stringere Ⓑ.

montare l'attacco sull'apparecchio

- 1 Sollevare la testa del robot.
- 2 Con l'attacco nella posizione indicata, allineare le linguette di azionamento all'estremità della chiocciola con le scanalature corrispondenti sulla presa dello strumento della ciotola Ⓒ.
- 3 Inserire l'accessorio nella presa e girare in senso antiorario fino a quando non scatta in posizione.
- 4 Tenere il tubo di introduzione e stringere la ghiera a mano. 5 Montare il vassoio Ⓗ.

importante

- Non utilizzare mai un accessorio per più di 10 minuti poiché potrebbe danneggiare il vostro robot da cucina.
- **L'attacco non funzionerà se non è stato montato un coperchio di attacco a doppia velocità.**

come usare il tritacarne

- **Scongelerare completamente gli alimenti surgelati prima di tritarli.** Tagliare la carne a listelli di 2,5 cm.
- 1 Passare alla massima velocità. Utilizzare lo spingitore Ⓘ, premere delicatamente il cibo un pezzo alla volta. **Non premere con forza** – si potrebbe danneggiare il tritacarne.
- 2 Dopo aver tritato tutti gli ingredienti, spegnere l'apparecchio e staccare la spina dalla corrente elettrica.
- 3 Rimuovere l'accessorio. Usare la chiave Ⓐ per svitare la ghiera filettata se è troppo stretta.

usare l'accessorio impastatore

- 1 Preparare l'impasto – **non preparare un impasto troppo secco altrimenti si rischia di rompere l'accessorio impastatore.**
- 2 Accendere alla massima velocità.
- 3 Mettere una parte dell'impasto sulla tramoggia. Introdurre poco a poco l'impasto nel tubo. In continuo controllo che dalla chiocciola non esca più impasto.
Se l'impasto all'interno del tubo dovesse bloccarsi, usare l'estremità del manico della chiave Ⓐ per spingerlo sulla chiocciola. **Non spingere troppo forte e non utilizzare lo spingitore poiché potrebbe danneggiare l'impastatrice.** Non lasciare mai che il tubo si riempia.
- 4 Quando la pasta è sufficientemente lunga, tagliarla a seconda della lunghezza desiderata.

- 5 Rimuovere l'accessorio impastatore. Utilizzare la chiave (A) per rimuovere la ghiera in caso fosse troppo stretta.
- Cucinare i rigatoni entro 4 ore altrimenti diventeranno friabili e si spezzeranno.

cucinare la pasta



- 1 Portare a ebollizione una pentola piena d'acqua per ¾. Aggiungere sale secondo i gusti.
- 2 Versare la pasta e far cuocere per 3- 8 minuti, mescolando di tanto in tanto.

22 accessorio tritatutto/macinino compatto

- (A) caraffa
- (B) anello di tenuta
- (C) gruppo lame

usare il tritatutto/macinino compatto

Utilizzare il tritatutto/macinino compatto per macinare erbe, noci e chicchi di caffè.

- 1 Mettere gli ingredienti nella caraffa (A).
- 2 Montare l'anello di tenuta (B) sul gruppo lame (C).
- **Se l'anello di tenuta è danneggiato o non è stato montato correttamente, si rischiano fuoriuscite di liquido.**
- 3 Capovolgere il gruppo lame e collocarlo sulla caraffa, con le lame rivolte verso il basso.
- 4 Avvitare il gruppo lame sulla caraffa stringendolo a mano 27. Fai riferimento alle illustrazioni nella parte inferiore del gruppo lame come di seguito:
 -  – posizione sbloccata
 -  – posizione bloccata
- 5 Rimuovere il coperchio dell'attacco girandolo in senso antiorario e sollevandolo 28.
- 6 Posizionare il tritatutto/macinino sull'attacco e ruotare in senso orario 29 fino a farlo scattare in posizione.
- 7 Accendere alla massima velocità o utilizzare il tasto di controllo ad impulsi.

consigli

Si consiglia di macinare le erbe pulite e asciutte.

manutenzione e pulizia

- Spegnerne sempre l'apparecchio e scollegare la spina del cavo elettrico dalla presa di corrente prima di pulire il corpo motore.
- Smontare tutti gli accessori prima di pulire.

corpo motore

- Pulire con un panno umido e asciugare.
- Non usare mai prodotti abrasivi né immergere queste parti in acqua.
- Riporre il cavo elettrico nel vano raccogli cavo (4) sul retro dell'apparecchio.
- Controllare che i piedini sulla base dell'impastatrice siano puliti.

ciotola, utensili, paraschizzi

- Lavare a mano e asciugare completamente.
- Non usare mai una spazzola metallica, lana d'acciaio o candeggina per pulire la ciotola in acciaio inossidabile. Per rimuovere il calcare, usare aceto.
- Tenere lontano da fonti di calore (fuochi, forni, microonde).

frusta

- 1 Rimuovere sempre la frusta piatta flessibile dall'apparecchio prima di pulire 10.
- 2 Lavare la frusta piatta flessibile e lo strumento in acqua calda e sapone e asciugare accuratamente. I componenti possono anche essere lavati in lavastoviglie.
Nota: controllare le condizioni del corpo dell'apparecchio prima e dopo l'uso e ispezionare regolarmente lo stato della frusta piatta e sostituirla in caso di segni di usura.

robot da cucina

- **Maneggiare con cura lame e dischi, poiché sono estremamente affilati.**
- Alcuni alimenti possono scolorire la plastica. Ciò rientra nella norma e non danneggia la plastica né pregiudica il gusto degli alimenti. Sfregare con un panno imbevuto di olio vegetale per eliminare la macchia.

spremifrutta

- Lavare a mano e asciugare completamente.

frullatore/tritatutto/macinino compatto

- 1 Svuotare la caraffa prima di sviarla dal gruppo lame.
- 2 Lavare la caraffa a mano.
- 3 Rimuovere e lavare le guarnizioni.

- 4 Non toccare le lame affilate - spazzolarle usando acqua calda saponata fino a quando non sono pulite, poi sciacquarle a fondo sotto il getto dell'acqua del rubinetto. **Non immergere mai il gruppo lame in acqua.**

- 5 Lasciare asciugare in posizione capovolta.

centrifuga

- Per risultati ottimali, lavare le varie parti subito dopo l'uso.
- Alcuni alimenti, come le carote, possono macchiare la plastica. Per pulire le parti in plastica, usare uno strofinaccio imbevuto di olio vegetale.
- Pulire il filtro con una spazzola morbida.
- **Controllare regolarmente che il filtro non sia danneggiato. Non utilizzare un filtro danneggiato, si rimanda alla sezione "manutenzione e assistenza tecnica".**

tritacarne

- Lavare tutte le parti in acqua calda saponata e asciugare completamente. Non lavare in lavastoviglie. Mai utilizzare soluzioni di soda.
- Pulire i crivelli utilizzando olio vegetale, poi avvolgerli in carta da forno per evitare che si scoloriscano o arrugginiscono.

Accessorio impastatore

Trafile

- Utilizzare lo strumento di pulizia @ per rimuovere l'impasto dalle trafile.
- Lasciare la pasta ad asciugare nelle trafile prima di utilizzare lo strumento per la pulizia.
- Se la pasta è difficile da rimuovere dalla trafile, mettere la trafile nel congelatore per 10 minuti e picchiare leggermente la trafile sulla superficie di lavoro per rimuovere l'impasto.
- Lavare le trafile in acqua calda e sapone e asciugare.

Chiocciola per la pasta in plastica

- **Non immergere in acqua.**
- **Strofinare con un panno e asciugare.**

tutte le altre parti

- Lavare a mano e asciugare.
- In alternativa, consultare la guida relativa al lavaggio in lavastoviglie per le parti che possono essere lavate sul ripiano superiore della lavastoviglie. Non collocare le parti sul ripiano inferiore, direttamente sopra all'elemento riscaldante. È consigliabile usare un programma rapido a basse temperature (massimo 50°C).

pezzo	Lavabile in lavastoviglie
Impastatrice	
Ciotola	✓
Frusta, frusta a filo e gancio impastatore	✓
Frusta e frusta piatta	✓
Paraschizzi	✓
Coperchio dell'attacco	x
Robot da cucina	
Ciotola, coperchio e spingitore	✓
Lama	✓
Alberino motore rimovibile	✓
Dischi	✓
Spremifrutta	
Cono, colino	✓
Frullatore	
Caraffa, coperchio e tappo di riempimento	✓
Gruppo lame e guarnizione	x
Centrifuga	
Ciotola, spingitore, coperchio, filtro a tamburo e raccogliopla	✓
Tritacarne e accessorio impastatore	
Ghiera, cutter, chiocciola e corpo dell'apparecchio	x
Vassoio e spingitore	✓
Trafile per la pasta	✓
Chiave	✓
Tritatutto/macinino compatto	
Caraffa	✓
Gruppo lame e guarnizione	x

manutenzione e assistenza tecnica

- In caso di qualsiasi problema relativo al funzionamento dell'apparecchio, prima di contattare il servizio assistenza si consiglia di consultare la sezione "guida alla risoluzione problemi", o di visitare il sito www.kenwoodworld.com.
- NB L'apparecchio è coperto da garanzia, nel rispetto di tutte le disposizioni di legge relative a garanzie preesistenti e ai diritti dei consumatori vigenti nel Paese ove l'apparecchio è stato acquistato.
- In caso di guasto o cattivo funzionamento di un apparecchio Kenwood, si prega di inviare o consegnare di persona l'apparecchio a uno dei centri assistenza KENWOOD. Per individuare il centro assistenza KENWOOD più vicino, visitare il sito www.kenwoodworld.com o il sito specifico del Paese di residenza.
- Disegnato e progettato da Kenwood nel Regno Unito.
- Prodotto in Cina.



IMPORTANTI AVVERTENZE PER IL CORRETTO SMALTIMENTO DEL PRODOTTO AI SENSI DELLA DIRETTIVA EUROPEA SUI RIFIUTI DI APPARECCHIATURE ELETTRICHE ED ELETTRONICHE (RAEE)

Alla fine della sua vita utile il prodotto non deve essere smaltito insieme ai rifiuti urbani.

Deve essere consegnato presso gli appositi centri di raccolta differenziata predisposti dalle amministrazioni comunali, oppure presso i rivenditori che offrono questo servizio.

Smaltire separatamente un elettrodomestico consente di evitare possibili conseguenze negative per l'ambiente e per la salute derivanti da un suo smaltimento inadeguato e permette di recuperare i materiali di cui è composto al fine di ottenere notevoli risparmi in termini di energia e di risorse.

Per rimarcare l'obbligo di smaltire separatamente gli elettrodomestici, sul prodotto è riportato il simbolo del bidone a rotelle barrato.

tabella delle velocità consigliate e delle capacità massime

La tabella è da considerarsi solo una guida, velocità e capacità dipendono dalla quantità dell'impasto nella ciotola e dagli ingredienti utilizzati.

utensile/ accessorio	ricetta	velocità	tempo	capacità massima
Kitchen machine				
Frusta a filo	Albumi	Da minima a massima	2 min	2-8 (70-280 g)
	Panna	Da minima a massima	1½ min	125 ml 600 ml
Frusta	Impasti pronti per torte	Da minima a massima	1½ min	1,6 kg peso complessivo Impasto con 8 uova
	Amalgamare burro e farina	Da minima a 2	5 min	450 g di farina
	Aggiungere acqua per legare gli ingredienti dell'impasto	Minima	30 sec	
Gancio impastatore	Impasto per pane (a pasta dura)	Da minima a 2	4 min	500 g di farina 800 g peso complessivo
Frusta	Torta di uvetta e canditi			Peso totale 1.8Kg 6 uova
	Battitura grassi e zucchero	Velocità 4 - massima	1½ – 3½ min	
	Aggiunta di uova	Velocità 3	1 – 2 min	
	Aggiunta graduale di farina, frutta, ecc.	Da minima a 1	30 sec	
Robot da cucina				
Lama	Impasti pronti per torte	Massima	15 sec	600 g peso complessivo Impasto con 3 uova
	Amalgamare burro e farina. Aggiungere acqua per legare gli ingredienti dell'impasto.	Massima Massima	Fino a 1 min 10 sec	340 g di farina
	Tritare/preparare puree e paté	Massima	Fino a 30 sec	400 g di carne magra
Dischi – Per affettare/ grattugiare	Ingredienti duri come carote e formaggi maturi	Massima	–	Non superare la capacità massima indicata sulla ciotola.
	Ingredienti più morbidi come cetrioli e pomodori	Velocità 3	–	
Disco per grattugiare extra fine	Parmigiano per gli gnocchi di patate alla tedesca	Massima	–	
Spremiturita	Agrumi	Velocità 2	–	–
Frullatore	Ogni tipo di lavorazione	Massima	Fino a 1 min	1,2 litri
Centrifuga	Frutta e verdura dura, come carote e mele	Massima	–	800 g
	Frutta e verdura morbida, come pomodori e uva	Massima	–	500 g
Tritacarne	Carne di manzo, pollame e pesce tagliati a listelli di 2,5 cm	Massima	–	–

*Uova = di dimensioni medie (Peso 53-63 g)

tabella delle velocità consigliate e delle capacità massime

La tabella è da considerarsi solo una guida, velocità e capacità dipendono dalla quantità dell'impasto nella ciotola e dagli ingredienti utilizzati.

utensile/ accessorio	ricetta	velocità	tempo	capacità massima
Impastatore	Pasta e impasto spaghetti asiatici	Massima	–	500g di farina 220g di liquidi (Minimo 45% di liquidi)
Tritatutto/ macinino compatto	Erbe	Massima	–	10g
	Noci, chicchi di caffè	Massima	–	50g
	Marinata piccante: Miele liquido (tenuto in frigo la notte prima)	Massima (5 sec)	–	200g
	Burro di arachidi con pezzetti Peperoncino rosso piccante e fresco			20g 1

*Uova = di dimensioni medie (Peso 53-63 g)

Guida alla risoluzione dei problemi

Problema	Causa	Soluzione
L'apparecchio non funziona quando si utilizzano gli utensili.	<p>Non c'è corrente/la spia non è accesa.</p> <p>La testa dell'impastatrice non è stata bloccata in posizione.</p> <p>Il coperchio dell'attacco non è stato montato correttamente.</p> <p>La testa dell'impastatrice è stata sollevata e poi abbassata durante la lavorazione, senza resettare il controllo della velocità in posizione 'O' (spento).</p>	<p>Controllare che la spina sia inserita nella presa di corrente.</p> <p>Controllare che la testa dell'impastatrice sia stata bloccata in posizione.</p> <p>Controllare che il coperchio dell'attacco sia montato correttamente.</p> <p>L'apparecchio non funziona se il coperchio dell'attacco non è stato montato correttamente.</p> <p>Controllare che il controllo della velocità sia stato resettato in posizione 'O' (spento).</p>

Guida alla risoluzione dei problemi

Problema	Causa	Soluzione
L'apparecchio si ferma durante la lavorazione e la spia inizia a lampeggiare.	L'accessorio o il coperchio dell'attacco si sono sbloccati. Se l'accessorio è stato montato correttamente, allora l'apparecchio è stato sovraccaricato oppure si è superata la capacità massima.	Controllare che gli accessori e/o il coperchio dell'attacco siano montati correttamente. Riportare il controllo della velocità in posizione 'O' (spento) e riavviare l'apparecchio. Controllare le quantità massime di ingredienti indicate nella tabella delle velocità consigliate. Se necessario, ridurre la quantità d'ingredienti. Spegnerne l'apparecchio, scollegare il cavo dalla corrente e lasciar raffreddare per 30 minuti.
L'accessorio doppia velocità non funziona.	L'accessorio doppia velocità non è stato bloccato in posizione. Il coperchio del robot da cucina/della centrifuga o il colino dello spremifrutta non sono stati montati correttamente.	Controllare che l'accessorio sia stato montato correttamente. Controllare che l'accessorio doppia velocità sia stato montato correttamente.
L'apparecchio si muove sulla superficie di lavoro.	I piedini sotto la base dell'apparecchio sono sporchi o bagnati.	Controllare regolarmente che i piedini siano puliti e asciutti.
Gli utensili/accessori producono risultati deludenti.	Leggere i consigli nella sezione "come usare l'accessorio" pertinente. Controllare che gli accessori siano stati montati correttamente.	
La spia Acceso lampeggia rapidamente.	Modalità normale. La spia lampeggia se uno o più meccanismi di sicurezza non sono stati bloccati correttamente.	Se si sta usando un accessorio, controllare che sia stato bloccato in posizione. Controllare che la testa dell'impastatrice sia abbassata, a meno che non si stia usando il tritatutto. Controllare che il controllo della velocità sia in posizione 'O' (spento).
La spia Acceso lampeggia lentamente.	Modalità standby. Se l'apparecchio è stato lasciato con la spina inserita per oltre 30 minuti senza essere utilizzato, va in modalità standby per ridurre il consumo di elettricità. La spia torna ad accendersi quando l'apparecchio è di nuovo pronto all'uso.	L'apparecchio torna in modalità normale quando il controllo della velocità viene riportato in posizione 'O' (spento).
Se nessuna delle soluzioni indicate risolve il problema, fare riferimento alla sezione "manutenzione e assistenza tecnica".		

Português

Por favor desdobre as ilustrações da primeira página.

segurança

- Leia atentamente estas instruções e guarde-as para consulta futura.
- Retire todas as embalagens e eventuais etiquetas.
- Caso o fio se encontre danificado, deverá, por motivos de segurança, ser substituído pela Kenwood ou por um reparador Kenwood autorizado.
- Desligue e retire da corrente eléctrica:
 - antes de levantar ou remover peças;
 - quando não estiver em utilização;
 - antes de limpar.
- Rode o controlo de velocidade para a posição “O” (desligado) de desligado e retire o cabo da tomada eléctrica antes de levantar ou retirar qualquer utensílio/acessório, depois de utilizar e antes de limpar.
- Mantenha os seus dedos afastados de peças que se movam e dos acessórios colocados no aparelho.
- Nunca deixe o aparelho a funcionar sem vigilância.
- Nunca utilize o aparelho danificado. Mande-o examinar ou reparar: ver a secção “assistência e cuidados do cliente”.
- Nunca deixe o cabo eléctrico pendurado de forma a que uma criança o possa puxar.
- Nunca deixe a unidade motriz, o cabo eléctrico ou a ficha eléctrica apanharem humidade.
- **Assegure-se de que os utensílios da taça NÃO estão colocados ou guardados dentro dela quando utiliza a entrada de velocidade dupla.**
- Nunca utilize um acessório não autorizado ou mais do que um acessório ao mesmo tempo.
- Não exceda as quantidades mencionadas no quadro de quantidades máximas recomendadas.
- Tenha cuidado quando levantar este aparelho. Confirme que a cabeça do aparelho está correctamente fechada na posição

baixa e que a taça, utensílios, tampa da entrada e cabo eléctrico estão também seguros antes de levantar o aparelho.

- Confirme que o cabo eléctrico está completamente desenrolado do compartimento de armazenamento do cabo ④ antes de utilizar a Máquina de Cozinha.
- As crianças devem ser vigiadas para garantir que não brincam com o aparelho.
- Não mexa ou levante a cabeça da bateadeira com um acessório colocado uma vez a sua Máquina de Cozinha pode ficar instável.
- Não opere a sua máquina perto da beira da bancada de trabalho.
- Os electrodomésticos podem ser utilizados por pessoas com capacidades mentais, sensoriais ou físicas reduzidas, ou com falta de experiência ou conhecimento, se forem supervisionadas ou instruídas sobre o uso do electrodoméstico de forma segura e se compreenderem os riscos envolvidos.
- O uso inapropriado do seu electrodoméstico pode resultar em ferimentos.
- Este electrodoméstico não pode ser usado por crianças. Mantenha o electrodoméstico e o respectivo fio eléctrico fora do alcance de crianças.
- Use o aparelho apenas para o fim doméstico a que se destina. A Kenwood não se responsabiliza caso o aparelho seja utilizado de forma inadequada, ou caso estas instruções não sejam respeitadas.
- A capacidade máxima está baseada no acessório que leva a maior quantidade. Outros acessórios podem levar menos quantidade.
- **Os acessórios ficarão danificados e poderão provocar ferimentos se o mecanismo de engate for submetido a uma força excessiva.**

Acessório – Processador de alimentos

- A unidade de lâmina e os discos do processador de alimentos estão extremamente afiados, manipule com

cuidado. **Segure sempre pela pega afastando-se do gume, quando manusear e quando limpar.**

- Retire sempre a unidade de lâmina antes de retirar os alimentos da taça.
- Mantenha as mãos e utensílios longe do processador de alimentos enquanto estiver ligado à corrente eléctrica.
- Nunca use os seus dedos para empurrar os alimentos pelo tubo de alimentação. Utilize sempre o empurrador fornecido.
- Antes de remover a tampa da taça do processador de alimentos:
 - desligue o aparelho;
 - espere até que o acessório/lâminas estejam completamente parados.
- **Nunca retire a tampa do processador de alimentos enquanto a unidade de lâmina/discos de corte não estiverem completamente parados.**
-  **NÃO processe ingredientes quentes.**
- **RISCO DE QUEIMADURAS:** Deixe arrefecer os ingredientes quentes até à temperatura ambiente antes de os colocar no copo ou antes de liquidificar.
- Não utilize a tampa para operar o processador de alimentos, utilize sempre os botões de controlo de velocidade/impulso.

Acessório - Liquidificador

- Mantenha as mãos e os utensílios longe do copo liquidificador enquanto a batedeira estiver ligada à corrente eléctrica.
- **Nunca coloque a unidade de lâmina na unidade motriz sem o copo liquidificador colocado.**
-  **NÃO processe ingredientes quentes.**
- **RISCO DE QUEIMADURAS:** Deixe arrefecer os ingredientes quentes até à temperatura ambiente antes de os colocar no copo ou antes de liquidificar.
- Utilize sempre o liquidificador com a tampa.
- Utilize apenas o copo com o dispositivo de lâmina fornecido.
- Nunca ponha a funcionar o liquidificador vazio.

- Para assegurar uma longa vida ao seu liquidificador, nunca o faça funcionar mais de 60 segundos seguidos. Desligue-o assim que atingir a consistência desejada.
- O processamento de especiarias não é recomendado uma vez que podem danificar as partes plásticas.
- Receitas de batidos (Smoothies) – nunca misture ingredientes congelados que tenham formado uma massa sólida durante o congelamento, deve parti-los aos bocados antes de os colocar no copo.

Picador de alimentos e Acessório de Fazer Massa

- Assegure-se de que tira sempre os ossos, pele dura, etc. da carne antes de a picar.
- Quando picar nozes processe pouca quantidade de cada vez e deixe a espiral trituradora apanhá-las todas antes de adicionar mais.
- Utilize sempre o punho da chave de aperto ou o empurrador do picador. Nunca introduza os seus dedos no tubo de alimentação.
- AVISO – as lâminas estão muito afiadas, manuseie com cuidado quando utilizar e quando limpar.
- Certifique-se de que o acessório está seguro na posição correcta antes de ligar.
- Certifique-se de que utiliza pelo menos 45% de líquido na sua receita de fazer massa. Uma massa demasiado seca ou empurrada demasiado depressa pelo tubo de alimentação pode estragar o seu acessório de fazer massa e/ou a máquina.
- Utilize apenas o punho da chave de aperto para empurrar a massa pelo tubo de alimentação e não empurre com demasiada força.
- Coloque no tubo de alimentação pouca massa de cada vez e a uma velocidade constante. Não deixe que o tubo de alimentação encha.

Acessório - Extractor de Sumo

- **Não utilize a centrifugadora de sumos se o filtro estiver danificado.**

- As lâminas de corte na base do filtro estão muito afiadas, tenha cuidado quando manipular ou limpar o filtro.
- Não utilize a tampa para operar a centrifugadora de sumos, utilize sempre os botões de controlo de velocidade/impulso.
- Se durante o funcionamento este acessório vibrar demasiado, ajuste a velocidade ou pare a máquina, desligue da corrente, limpe a polpa do tambor do filtro (a centrifugadora vibra se a polpa dentro do tambor do filtro estiver mal distribuída).

Moinho compacto/Acessório Moedor

- Não toque nas lâminas afiadas. Mantenha as crianças afastadas do dispositivo da lâmina.
- Antes de retirar o moinho compacto/moedor da máquina:
 - desligue-a;
 - espere até que as lâminas estejam completamente paradas;
 - tenha cuidado para não desapertar o jarro da lâmina.
- Utilize apenas o jarro e o dispositivo da lâmina com a base fornecida.
- Nunca misture líquidos quentes no moinho compacto/moedor.
- Nunca tente colocar o dispositivo da lâmina na máquina sem o jarro colocado.
- Para assegurar uma longa vida ao seu moinho compacto/moedor, nunca o deixe funcionar mais de 30 segundos seguidos. Desligue-o assim que obter a consistência desejada.
- Não se recomenda que processe especiarias uma vez que podem danificar as partes plásticas.
- O aparelho não funcionará se o moinho compacto/moedor não estiver correctamente colocado.
- Utilize apenas ingredientes secos.

antes de ligar à corrente

- Certifique-se de que a corrente eléctrica que vai utilizar corresponde à indicada na parte de baixo da máquina.
- Este aparelho está conforme com a Directiva n.º 1935/2004 da Comunidade Europeia sobre materiais concebidos para estarem em contacto com alimentos.

antes de utilizar pela primeira vez

- Lave todos os componentes: ver a secção “cuidados e limpeza”.

legenda

- ① tampa da entrada
- ② entrada de velocidade dupla (média e alta)
- ③ fixadores
- ④ compartimento de armazenamento do cabo eléctrico
- ⑤ controlo de velocidade/impulso
- ⑥ unidade motriz
- ⑦ encaixe para os utensílios da taça
- ⑧ taça
- ⑨ cabeça da bateadeira
- ⑩ alavanca de desengate da cabeça
- ⑪ varinha K
- ⑫ batedor de varetas
- ⑬ batedor de gancho em espiral
- ⑭ varinha batedora (se fornecido)
- ⑮ resguardo contra salpicos

acessórios

Nem todos os acessórios da lista poderão estar incluídos na sua máquina de cozinha. Os acessórios dependem do modelo.

- ⑯ processador de alimentos (se fornecido)
- ⑰ espremedor de citrinos (se fornecido)
- ⑱ liquidificador em vidro (se fornecido)
- ⑲ extractor de sumo (se fornecido)
- ⑳ picador de alimentos (se fornecido)
- ㉑ acessório de fazer massa (adicional ao picador de alimentos) (se fornecido)
- ㉒ moinho compacto/moedor (se fornecido)

Consulte o quadro de velocidades recomendadas para cada acessório.

os acessórios de bater ou misturar e algumas das suas utilizações:

⑪ varinha K

- Para fazer bolos, biscoitos, massa, glacê, recheios, éclairs e puré de batata.

⑫ batedor de varetas

- Para bater ovos, natas, massa para crepes, pão-de-ló sem gordura, suspiros, cheesecakes, mousses, soufflés. Não utilize o batedor de varetas para misturas pesadas (ex. bater natas gordas e açúcar) – pode danificá-la.

⑬ batedor de gancho em espiral

- Apenas para misturas com fermento de padeiro.

⑭ varinha batedora (se fornecido)

- A varinha batedora é ideal para bater e misturar ingredientes macios. Não utilize em receitas cujos ingredientes sejam demasiado consistentes como massa de pão ou ingredientes duros como os que contêm caroços, ossos ou conchas.

Colocar a lâmina da varinha batedora

- A lâmina da varinha é fornecida já montada e deve ser sempre retirada quando limpar ⑩.
- 1 Coloque com cuidado a lâmina flexível da varinha na ferramenta, encaixando a base da lâmina no encaixe ⑤, em seguida encaixe um lado na ranhura antes de cuidadosamente prender até ao final da ferramenta ⑥. Repita o mesmo processo do outro lado ⑦.

Verificar a altura da varinha

- A altura da varinha foi ajustada na fábrica e não deve precisar de reajustes. Se a altura precisar de ser reajustada deve seguir o procedimento descrito abaixo.
- 1 Com a bateadeira desligada, insira a varinha batedora e baixe a cabeça da bateadeira. Confirme a posição da varinha na taça ⑧. A melhor posição é quando está ligeiramente em contacto com a base da taça para poder limpar bem o fundo durante o processo de mistura.
 - 2 Se a folga precisar de ser reajustada, levante a cabeça da bateadeira e remova a varinha batedora.
 - 3 Para soltar e poder reajustar o eixo ⑨, rode a porca no sentido dos ponteiros do relógio usando uma chave de aperto (bocas, luneta, inglesa) (esta chave não é fornecida).
 - Para baixar a varinha batedora mais para o fundo da taça, gire o eixo desta na direcção dos ponteiros do relógio.
 - Para subir a varinha batedora para que esta não toque no fundo da taça, gire o eixo na direcção contrária dos ponteiros do relógio.
 - 4 Aperte a porca rodando-a na direcção contrária dos ponteiros do relógio.
 - 5 Insira a varinha batedora na bateadeira e baixe a cabeça desta. Confirme a sua posição (ver ponto 2). Repita, se necessário, os passos anteriores até que a varinha esteja na posição correcta. Uma vez conseguida a posição correcta, aperte a porca de forma segura.
- Nota: Se a bateadeira vibrar muito quando seleccionar uma velocidade, significa que a varinha está demasiado perto da taça e precisa de ser reajustada.**

para usar os seus utensílios da taça

- 1 Puxe para baixo a alavanca de desengate da cabeça ❶ e levante a cabeça da batedeira até prender.
- 2 Coloque a taça na base e gire na direcção contrária dos ponteiros do relógio, para a prender ❷.
- 3 Escolha um utensílio e empurre-o dentro do encaixe até ouvir um clique ❸.
- 4 Puxe para baixo a alavanca de desengate da cabeça e baixe a cabeça da batedeira até prender.
- 5 Ligue à corrente eléctrica. Para a pôr a funcionar, rode o botão de velocidade. Para parar rode o botão até à posição "O" (desligado).

Se a cabeça da batedeira estiver levantada ou se a tampa da entrada não estiver colocada, a luz indicadora de Ligação pisca e a máquina não funciona.

- Utilize o botão de impulso ❹ para pequenos accionamentos.
- 6 Desligue da corrente eléctrica.
 - 7 Levante a cabeça da batedeira e segurando-a firmemente, puxe o utensílio do encaixe.

importante

- Se levantar a cabeça da batedeira enquanto a máquina está a trabalhar, esta pára imediatamente. Para recomeçar a funcionar, baixe a cabeça da batedeira, rode o botão de velocidade para a posição "O" (desligado), espere alguns segundos e depois volte a seleccionar uma velocidade. A máquina deve recomeçar a trabalhar imediatamente.
- Se por qualquer razão a corrente for cortada e a máquina parar de trabalhar, rode o botão de velocidade para a posição "O" (desligado), espere alguns segundos e depois volte a seleccionar uma velocidade. Deve recomeçar a trabalhar imediatamente.
- **A máquina não funcionará se a tampa da entrada não estiver correctamente colocada.**
- Se sentir que a máquina está a funcionar com dificuldade, desligue-a, remova parte dos alimentos ou então aumente a velocidade.
- Remova sempre os acessórios colocados na entrada de velocidade dupla antes de levantar a cabeça da batedeira.

- **Assegure-se de que os utensílios da taça NÃO estão colocados ou guardados dentro dela quando utiliza a entrada de velocidade dupla.**

dicas

- Desligue e rape a taça para dentro desta com a espátula sempre que necessário.
- Os ovos mexem-se melhor se estiverem à temperatura ambiente.
- Antes de bater as claras de ovo, certifique-se de que não existe gordura ou gema de ovo no batedor de varetas ou na taça.
- Use ingredientes frios para a massa a não ser que a receita diga o contrário.
- Quando bater gordura (manteiga ou margarina) e açúcar para bolos, utilize-a à temperatura ambiente ou amoleça-a primeiro.
- A sua máquina foi idealizada com um "início suave" de funcionamento para minimizar os salpicos. Contudo, se foi iniciada com um preparado pesado, como por exemplo massa de pão, ela levará alguns segundos até atingir a velocidade seleccionada.

indicações para fazer pão

importante

- Nunca exceda as capacidades máximas mencionadas – pode sobrecarregar a máquina.
- **Com misturas pesadas, por exemplo massa para pão, é normal que a cabeça da batedeira se movimente um pouco.**
- Os ingredientes misturam-se melhor se colocar em primeiro lugar o líquido.
- Periodicamente pare a máquina, rape para dentro da taça o preparado do batedor de gancho.
- Lotes diferentes de farinha necessitam de quantidades de líquido consideravelmente diferentes e a consistência da massa tem efeito sobre o funcionamento da máquina. Por isso aconselhamos que mantenha a máquina sob vigilância sempre que preparar massa de pão e não a deixe funcionar mais de 6 a 8 minutos.

para inserir e utilizar o resguardo contra salpicos

- 1 Coloque a taça na base e adicione os ingredientes.
- 2 Coloque o resguardo ❺ alinhando as saliências com o encaixe para os utensílios da taça ❻ e gire na direcção contrária dos ponteiros do relógio, para o prender ❻.

- 3 Insira o utensílio na batedeira e baixe a cabeça desta.
- 4 Para retirar o resguardo realize o inverso do processo acima descrito.
- Durante a mistura, pode adicionar ingredientes directamente à taça através da tampa de alimentação.

sensor electrónico do controlo de velocidade

A sua batedeira está equipada com um sensor electrónico do controlo de velocidade que permite à máquina manter a velocidade com diferentes tipos de cargas, como quando bate massa para pão ou adiciona ovos a misturas para bolos. Por isso é natural ouvir algumas variações na velocidade uma vez que a batedeira se ajusta de acordo com a carga que tem e a velocidade seleccionada.

16 processador de alimentos (se fornecido)

- (A) empurrador
- (B) tubo de alimentação
- (C) tampa
- (D) unidade de lâmina
- (E) taça com eixo accionador
- (F) disco de fatiar/ralar grosso
- (G) disco de fatiar/ralar fino
- (H) disco de ralar extra fino
- (I) eixo accionador amovível

para usar o seu processador de alimentos

- 1 Remova a tampa da entrada rodando-a na direcção contrária dos ponteiros do relógio e levantando-a 11.
- 2 Encaixe a taça (E) na entrada (2) com a pega do lado direito e gire na direcção dos ponteiros do relógio até prender 12.
- 3 Coloque a unidade de lâmina ou o eixo accionador amovível com o acessório desejado.

Nota: O eixo accionador amovível (I) só deve ser colocado quando utilizar os discos e o espremedor de citrinos.

- Coloque sempre a taça e o acessório na entrada antes de colocar os ingredientes.
- 4 Coloque a tampa (16), assegurando-se de que a unidade de lâmina/eixo está localizado no centro da tampa.

- **Não utilize a tampa para operar o processador de alimentos, utilize sempre os botões de controlo de velocidade/impulso.**
- 5 Ligue o aparelho à tomada eléctrica, depois ligue-o e seleccione uma velocidade (consulte o quadro de velocidades recomendadas).
- **O processador não funcionará se a taça ou a tampa não estiverem bem colocadas nos mecanismos de engate. Confirme que o tubo de alimentação e a pega da taça estão situados na parte da frente da máquina.**
- Use o Impulso (P) para pequenos accionamentos. O motor trabalhará enquanto o botão de impulso estiver nessa posição.
- 6 Efectue o inverso do procedimento acima descrito para retirar a tampa, os acessórios e a taça.
- **Desligue sempre e retire o cabo eléctrico da tomada antes de retirar a tampa. importante**
- O seu processador não é apropriado para esmagar ou moer grãos de café, ou transformar açúcar granulado em açúcar em pó.
- Quando adicionar essência de amêndoas ou aromatizantes à mistura evite o contacto destes com o plástico pois pode deixar marcas permanentes.
- **Não processe ingredientes quentes.**

unidade de lâmina (D)

A unidade de lâmina é o mais versátil de todos os acessórios. O tempo de processamento determinará a textura desejada.

Para texturas grossas utilize o controlo de impulso. Utilize a unidade de lâmina para confeccionar bolos e massa para bolos, picar carne crua e cozida, vegetais, nozes, massas, patês, passar sopa e também para ralar pão ou biscoitos.

dicas

- Corte os alimentos como a carne, pão, vegetais em cubos de 2 cm antes de processar.
- Os biscoitos devem ser partidos em pedaços e adicionados através do tubo de alimentação enquanto a máquina estiver a funcionar.
- Quando confeccionar massa para bolos utilize a gordura (margarina, manteiga ou outra) directamente do frigorífico e cortada em cubos de 2 cm.
- Tenha cuidado para não misturar demasiado.

- **Não utilize o dispositivo de lâmina para misturar ingredientes pesados como massa para pão.**

- Não utilize a unidade de lâmina para picar cubos de gelo ou outros alimentos duros como especiarias, pois poderá danificar a lâmina.

discos de fatiar/ralar

para usar os discos

discos de fatiar/ralar reversível - grosso

Ⓕ, fino Ⓖ

Utilize o lado de ralar para queijo, cenouras, batatas e alimentos parecidos.

Utilize o lado de fatiar para queijo, cenouras, batatas couves, pepinos, curgetes, beterraba e cebolas.

disco de ralar extra fino Ⓖ

Raspa queijo Parmesão e batatas para pratos alemães de batatas (tipo gnocchi).

para usar os discos

- 1 Coloque a taça na unidade motriz e introduza o eixo accionador amovível.
- 2 Segure pela pega, coloque o disco de corte no eixo accionador com o lado apropriado virado para cima.
- 3 Coloque a tampa.
- 4 Coloque os alimentos no tubo de alimentação.
- 5 Ligue e empurre uniformemente os alimentos com o empurrador - nunca introduza os seus dedos no tubo de alimentação.

dicas

- Utilize ingredientes frescos.
- Não corte os alimentos muito pequenos. Encha o tubo de alimentação largo de forma razoável. Isto impede que os alimentos deslizem para os lados durante o processo.
- Os alimentos colocados verticalmente, saem mais pequenos que os alimentos colocados na horizontal.
- Existirá sempre uma pequena perda de alimentos que ficarão no disco ou na taça depois de processados.

Ⓙ espremedor de citrinos (se fornecido)

Utilize o espremedor de citrinos para retirar o sumo de citrinos (laranjas, limões, limas e toranjas).

- Ⓐ cone espremedor
- Ⓑ coador

para usar o espremedor de citrinos

- 1 Coloque a taça na entrada Ⓔ, e introduza o eixo accionador amovível.
- 2 Instale o coador na taça, assegurando-se de que a pega está encaixada na pega da taça Ⓙ.
- 3 Coloque o cone espremedor por cima do eixo accionador girando até que caia totalmente em baixo Ⓚ.
- 4 Corte o fruto ao meio. Ligue e pressione a metade do fruto no cone espremedor.

● **O espremedor de citrinos não funcionará se o coador não estiver correctamente colocado.**

- Para obter melhores resultados esprema e guarde o sumo à temperatura ambiente e faça rodar o fruto com a mão numa superfície plana antes de o cortar e espremer.
- Para ajudar a extrair o sumo, mova o fruto para os lados.
- Quando espremer grandes quantidades, esvazie regularmente o coador para evitar demasiada acumulação de polpa e sementes.

Ⓚ liquidificador em vidro (se fornecido)

- Ⓐ tampa de enchimento
- Ⓑ tampa de vidro
- Ⓒ copo
- Ⓓ anel vedante
- Ⓔ unidade de lâmina

para usar o seu liquidificador em vidro

- 1 Coloque o anel vedante Ⓓ na unidade de lâminas Ⓔ, assegurando-se de que o anel vedante está correctamente colocado no sítio apropriado.
- **Se o anel vedante estiver danificado ou mal colocado, vai ocorrer vazamento.**

- 2 Aparafuse o copo no dispositivo de lâminas 16.
Consulte as imagens que se encontram por baixo da unidade de lâminas, da seguinte forma:

 - posição aberta

 - posição fechada

O liquidificador não funcionará se não estiver correctamente montado.

- 3 Coloque os seus ingredientes no copo.
4 Coloque a tampa no copo e puxe para baixo para prender 17. Coloque a tampa de enchimento.
5 Remova a tampa da entrada de velocidade dupla girando-o para o lado contrário dos ponteiros do relógio e levantando-a.
6 Coloque o liquidificador na unidade motriz e gire na direcção dos ponteiros do relógio 18 até ouvir um clique.

O aparelho não funcionará se não estiver correctamente colocado e preso no mecanismo de engate.

- 7 Selecciona uma velocidade (consulte o quadro de velocidades recomendadas) ou utilize o botão de impulse P para pequenos accionamentos.

dicas

- Quando confeccionar maionese, coloque todos os ingredientes no liquidificador, excepto o azeite. Remova a tampa de enchimento. Em seguida, com o aparelho em funcionamento, deite muito devagar o azeite através do buraco da tampa.
- Misturas grossas, por exemplo com patês e mousses pode haver necessidade de rapar para baixo as paredes do copo. Se a mistura for difícil de processar, adicione mais líquido.
- Esmagar gelo – ligue o botão de impulso em pequenos accionamentos até que o gelo esteja esmagado a seu gosto.
- O processamento de especiarias não é recomendado uma vez que podem danificar as partes plásticas.
- **O aparelho não funcionará se não estiver correctamente colocado.**
- Para misturar ingredientes secos – corte-os em pedaços, remova a tampa de enchimento, e com o aparelho em funcionamento junte os pedaços um a um. Mantenha as mãos longe da abertura. Para obter melhores resultados esvazie com regularidade.
- Não utilize o liquidificador como recipiente de armazenamento. Mantenha-o vazio depois de utilizar.
- Nunca misture mais de 1,2 litros – menos para líquidos espumosos como os batidos de leite.

19 extractor de sumo (se fornecido)

Utilize o extractor de sumo para retirar o sumo de frutos e vegetais.

- A empurrador
- B tampa do extractor
- C removedor da polpa
- D tambor do filtro
- E taça do extractor
- F bico

para usar o seu extractor de sumo

- 1 Encaixe a taça do centrifugador E com o bico F virado para o lado esquerdo, na entrada de velocidade dupla 2 e gire no sentido dos ponteiros do relógio até prender 19.
 - 2 Coloque o removedor da polpa C no tambor do filtro D, certificando-se de que as patilhas encaixam nas ranhuras existentes na parte inferior do tambor 20.
 - 3 Coloque o tambor do filtro 21.
 - 4 Coloque a tampa do centrifugador B na taça e rode até prender 22. **O seu centrifugador não funcionará se a taça ou a tampa não estiverem colocadas correctamente no mecanismo de engate.**
 - 5 Coloque um recipiente apropriado para o efeito por baixo do bico para recolher o sumo.
 - 6 Corte os alimentos para caberem no tubo de alimentação.
 - 7 Ligue na velocidade máxima e depois coloque os alimentos no tubo de alimentação. Empurre uniformemente os alimentos com o empurrador - **nunca introduza os seus dedos no tubo de alimentação.** Processe completamente antes de adicionar mais.
- Após adicionar o último pedaço, deixe o centrifugador trabalhar mais 30 segundos para extrair todo o sumo do tambor do filtro.
- importante**
- Se o centrifugador começar a vibrar, desligue-o e esvazie o conteúdo do filtro. (O centrifugador vibra se a polpa dentro do tambor do filtro estiver desproporcionadamente distribuída).
 - A capacidade máxima que pode ser processada de cada vez é de 800g de frutos ou vegetais.
 - Alguns alimentos muito duros podem tornar o funcionamento do acessório muito lento ou fazê-lo parar. Se isso acontecer, desligue e desentupa o filtro.

- Durante a utilização, deve desligar e esvaziar o recipiente da polpa e o do sumo com frequência.

dicas

- Insira lentamente os alimentos macios para retirar maior quantidade de sumo.
- As vitaminas desaparecem – quanto mais depressa consumir o sumo mais vitaminas serão aproveitadas.
- Se precisa de armazenar o sumo durante poucas horas, deve colocá-lo no frigorífico. Será melhor conservado se lhe juntar umas gotas de limão.
- Não beba, por dia mais de 230 ml de sumo, a não ser que esteja habituado.
- Para as crianças, deve diluir o sumo em quantidade igual de água.
- Sumo a partir de cereais e vegetais verdes escuro (brócolos, espinafres, etc.) ou vermelhos escuros (raiz de beterraba, couve roxa, etc.) são extremamente fortes, por isso devem ser diluídos.
- Os sumos naturais de fruta têm alto teor em Frutose (açúcar de frutos). Pessoas com diabetes ou hipoglicémia (baixo nível de glicose no sangue) devem evitar beber demasiado.

20 picador de alimentos (se fornecido)

Use o picador de alimentos para picar os vários tipos de carne (vaca, aves, etc.) e peixe.

- (A) chave de aperto
- (B) anel roscado
- (C) filtros do picador: médio e grosso
- (D) borboleta de corte
- (E) espiral do picador (metal)
- (F) corpo
- (G) tubo de alimentação
- (H) tabuleiro
- (I) empurrador do picador

21 acessório para fazer massa

- (J) espiral para a massa (plástico)
- (K) filtro para esparquete
- (L) filtro para tagliatelle
- (M) filtro para macarrão riscado
- (N) filtro para macarrão
- (O) ferramenta de limpeza

Nota: os filtros de metal do picador só podem ser encaixados na espiral de metal e os filtros de plástico para a massa só encaixam na espiral de plástico; os discos não podem ser trocados.

para montar o picador de alimentos

- 1 Introduza a espiral do picador de alimentos (E) no corpo do picador (F).
- 2 Insira a borboleta de corte (D) – o lado que corta virado para fora. Assegure-se de que está bem encaixada – caso contrário pode danificar o seu picador de alimentos.
- 3 Insira um filtro (C). Alinhe o entalhe sobre a saliência (23).
- 4 Aperte ligeiramente o anel roscado (B).

para montar o acessório de fazer massa

Opcional: para fazer massa mais facilmente, aqueça as peças em água quente antes de as montar. Depois seque-as cuidadosamente antes de as montar.

- 1 Introduza a espiral para massa (J) no corpo do picador de alimentos (F).
- 2 Insira um filtro (K, L, M ou N). Alinhe o entalhe sobre a saliência (24).
- 3 Aperte ligeiramente o anel roscado (B).

para inserir o acessório na máquina

- 1 Levante a cabeça da batedeira.
- 2 Com o acessório na posição mostrada alinhe as saliências do eixo que se encontram na extremidade da espiral com os encaixes correspondentes na entrada para os utensílios da taça (25).
- 3 Empurre o acessório contra a máquina e rode na direcção contrária dos ponteiros do relógio até pender.
- 4 Segure o tubo de alimentação no sítio e aperte o anel à mão.
- 5 Coloque o tabuleiro (26).

importante

- Nunca opere o acessório por mais de 10 minutos seguidos pois pode danificar a batedeira.
- **O acessório não funcionará se a tampa da entrada de velocidade dupla não estiver correctamente colocada.**

para usar o picador de alimentos

- **Descongele bem os alimentos antes de os picar.** Corte a carne em fatias de 2,5 cm de largura.
- 1 Ligue na velocidade máxima. Utilizando o empurrador ①, empurre suavemente os alimentos através do tubo, um pedaço de cada vez. **Não empurre com força** – pode danificar o seu picador de alimentos.
 - 2 Quando os alimentos estiverem picados, desligue e retire da corrente eléctrica.
 - 3 Retire o picador de alimentos. Se necessário, retire a porca de prender, utilizando a chave de aperto ① para desapertar a porca.

para usar o acessório de fazer massa

- 1 Prepare a sua massa. – **uma mistura demasiado seca pode partir o seu acessório de fazer massa.**
 - 2 Ligue na velocidade máxima.
 - 3 Coloque parte da mistura no tabuleiro funil. Deite uma pequena quantidade da mistura no tubo de alimentação de cada vez.
Deixe que a espiral fique totalmente vazia antes de repetir o processo com mais um pouco de mistura. Se o tubo de alimentação ficar obstruído utilize a pega da chave de aperto ① para empurrar a mistura para a espiral. **Não empurre com demasiada força ou use o empurrador do picador – pode danificar o acessório de fazer massa.** Nunca deixe o tubo de alimentação encher.
 - 4 Quando a massa for suficientemente longa, corte-a do tamanho desejado.
 - 5 Retire o acessório de fazer massa. Se necessário, retire a porca de prender, utilizando a chave de aperto ① para desapertar a porca.
- Cozinhe o macarrão riscado nas próximas 4 horas. Caso contrário fica quebradiço e parte-se.

para cozinhar a sua massa

- 1 Encha uma panela com três quartos de água e leve a ferver. Adicione sal a gosto.
- 2 Junte a sua massa e deixe ferver suavemente durante 3 a 8 minutos, mexendo ocasionalmente.

② moinho compacto/acessório moedor



- ① jarro
- ② anel vedante
- ③ unidade de lâminas

para utilizar o moinho compacto/moedor

Utilize o moinho compacto/moedor para moer ervas, nozes e grãos de café.

- 1 Coloque os ingredientes no jarro ①.
- 2 Encaixe o anel vedante ② na unidade de lâminas ③.

- **Se o anel vedante estiver danificado ou mal colocado, vai ocorrer vazamento.**

- 3 Vire o dispositivo de lâminas ao contrário. Coloque-o dentro do jarro com as lâminas para baixo.
- 4 Enrosque a unidade de lâminas no jarro até estar bem apertada ④. Consulte as imagens que se encontram por baixo da unidade de lâminas, da seguinte forma:
 - posição aberta
 - posição fechada
- 5 Remova a tampa da entrada rodando-a na direcção contrária dos ponteiros do relógio e levantando-a ⑤.
- 6 Coloque o moinho compacto/moedor na entrada e gire na direcção dos ponteiros do relógio ⑥ até ouvir um clique.
- 7 Ligue na velocidade máxima ou utilize o controlador de impulso

dicas

As ervas ficam melhor moídas se estiverem lavadas e secas.

cuidados e limpeza

- Desligue sempre e retire o cabo eléctrico da tomada antes de limpar.
- Desmonte totalmente os acessórios antes de lavar.

unidade motriz

- Limpe com um pano húmido e seque em seguida.
- Nunca submerja em água ou use abrasivos.
- Guarde o fio em excesso no compartimento de armazenagem ④ na traseira da máquina.
- Assegure-se de que o pé na base da batedeira está sempre limpo.

taça, utensílios, resguardo contra salpicos

- Lave à mão e seque em seguida.
- Nunca use uma escova metálica, esfregão de aço ou lixívia para limpar a sua taça de aço inoxidável. Utilize vinagre para remover o calcário.
- Mantenha-a afastada de fontes de calor (discos do fogão, forno, microondas).

varinha batedora

- 1 Remova sempre a lâmina flexível da varinha da ferramenta antes de limpar 10.
- 2 Lave a lâmina flexível da varinha e a ferramenta em água quente com sabão e seque. Em alternativa, estes acessórios podem ser lavados na máquina de lavar louça.

Nota: Inspeccione regularmente o estado de conservação do acessório antes e depois de utilizar e inspeccione regularmente o estado de conservação da lâmina da varinha e substitua-a se existirem quaisquer sinais de uso.

processador de alimentos

- **Manuseie as lâminas e os discos com cuidado – estão extremamente afiados.**
- Alguns alimentos podem retirar a cor do plástico. Isto é perfeitamente normal e não danifica o plástico nem altera o sabor dos alimentos. Limpe com o pano humedecido com óleo vegetal para recuperar a cor original.

espremedor de citrinos

- Lave à mão e seque em seguida.

liquidificador/moinho compacto/moedor

- 1 Esvazie o copo/jarro antes de o desapertar da unidade da lâmina.
- 2 Lave o copo/jarro à mão.
- 3 Remova e lave o anel vedante.
- 4 Não toque nas lâminas afiadas – lave-as usando uma escova e água quente com detergente, depois passe bem por água corrente. **Não insira a unidade de lâminas dentro de água.**
- 5 Deixe secar voltado para baixo.

extractor de sumo

- Para limpar mais facilmente, quando acabar de usar lave imediatamente todas as peças.
- Alguns alimentos, por exemplo as cenouras podem colorir o plástico. Esfregar com um pano embebido em óleo vegetal ajuda a retirar a coloração.
- Limpe o filtro utilizando uma escova suave.
- **Examine o filtro com regularidade e veja se não está danificado. Não utilize se o filtro estiver danificado. Consulte a secção “assistência e cuidados do cliente”.**

picador de alimentos

- Lave todas as partes em água com sabão e seque cuidadosamente. Não lave peça nenhuma do aparelho na máquina de lavar louça. Nunca utilize produtos com soda.
- Limpe os filtros do picador com óleo vegetal, depois embrulhe-os em papel resistente à gordura para evitar a descoloração/ferrugem.

acessório de fazer massa

Filtros

- Use a ferramenta de limpeza 10 para retirar toda a massa dos filtros.
- Deixe a massa secar nos filtros antes de utilizar a ferramenta de limpeza.
- Se tiver dificuldade em retirar a massa do filtro, coloque-o no congelador durante 10 minutos e bata ligeiramente com ele na banca para retirar a massa.
- Lave em água quente e com detergente e depois seque.

Espiral em Plástico para Massa

- **Não emersa em água.**
- **Lave e depois seque.**

todas as outras peças

- Lave à mão e seque em seguida.
- Em alternativa, consulte o quadro da máquina de lavar louça para as peças que vão à máquina e que podem ser colocadas na prateleira de cima da sua máquina de lavar louça. Evite colocar as peças directamente por cima dos elementos de aquecimento da prateleira superior. É recomendado que utilize um programa de temperatura baixa (máximo 50°C).

componente	adequado para ir à máquina da louça
Batedeira	
Taça	✓
Batedor de varetas, varinha e batedor de gancho	✓
Varinha batedora e lâmina da varinha	✓
Resguardo contra Salpicos	✓
Tampa da entrada	✗
Processador de alimentos	
Taça principal, tampa e empurrador	✓
Unidade de lâmina	✓
Eixo accionador amovível	✓
Discos	✓



componente	adequado para ir à máquina da loiça
Espremedor de citrinos	
Cone, coador	✓
Liquidificador	
Copo, tampa e tampa de enchimento	✓
Unidade de lâmina e anel vedante	x
Extractor de sumo	
Taça, empurrador, tampa, tambor do filtro e removedor da polpa	✓
Picador de alimentos e Acessório de Fazer Massa	
Anel roscado, filtros, borboleta, espirais e corpo	x
Tabuleiro e empurrador	✓
Filtros para massa	✓
Chave de aperto	✓
Moinho compacto/Moedor	
Jarro	✓
Unidade de lâmina e anel vedante	x

ADVERTÊNCIAS PARA A ELIMINAÇÃO CORRECTA DO PRODUTO NOS TERMOS DA DIRECTIVA EUROPEIA RELATIVA AOS RESÍDUOS DE EQUIPAMENTOS ELÉCTRICOS E ELECTRÓNICOS (REEE)

No final da sua vida útil, o produto não deve ser eliminado conjuntamente com os resíduos urbanos. Pode ser depositado nos centros especializados de recolha diferenciada das autoridades locais, ou junto dos revendedores que prestem esse serviço. Eliminar separadamente um electrodomésticos permite evitar as possíveis consequências negativas para o ambiente e para a saúde pública resultantes da sua eliminação inadequada, além de permitir reciclar os materiais componentes, para, assim se obter uma importante economia de energia e de recursos.

Para assinalar a obrigação de eliminar os electrodomésticos separadamente, o produto apresenta a marca de um contentor de lixo com uma cruz por cima.

assistência e cuidados do cliente

- Se tiver qualquer problema ao utilizar o seu aparelho, antes de telefonar para a Assistência consulte a secção “guia de avarias” do Manual ou visite o site da Kenwood em www.kenwoodworld.com.
- Salientamos que o seu produto está abrangido por uma garantia, em total conformidade com todas as disposições legais relativas a quaisquer disposições sobre garantias e com os direitos do consumidor existentes no país onde o produto foi adquirido.
- Se o seu produto Kenwood funcionar mal ou lhe encontrar algum defeito, agradecemos que o envie ou entregue num Centro de Assistência Kenwood autorizado. Para encontrar informações actualizadas sobre o Centro de Assistência Kenwood autorizado mais próximo de si, visite por favor o site www.kenwoodworld.com ou o website específico do seu país.
- Concebido e projectado no Reino Unido pela Kenwood.
- Fabricado na China.

quadro de velocidades e quantidades recomendadas

Estes valores são apenas indicativos e variarão de acordo com a quantidade da mistura na taça e dos ingredientes.

utensílio/ acessório	tipo de receita	velocidade	tempo	quantidades máximas
Máquina de cozinha				
Batedor de varetas	Claras de ovos	Min a Max	2 min.	2 a 8 (70 g-280 g)
	Bater natas	Min a Max	1½ min.	125 ml 600 ml
Varinha	Preparados completos para bolos	Min a Max	1½ min.	1,6 kg de peso total Mistura com 8 ovos
	Envolver gordura em farinha Adicionar água para misturar ingredientes de pastelaria	Min a Velocidade 2 Min.	5 min. 30 seg.	450 g de farinha
Batedor de gancho	Massa para pão (levedura dura (seca))	Min. a velocidade 2	4 min.	500 g de farinha 800 g de peso total
Varinha batedora	Bolo de fruta			1,8 Kg de peso total 6 ovos
	Bater natas ou gordura com açúcar	Velocidade 4 - Max	1½ – 3½ min.	
	Adicionar ovos	Velocidade 3	1 - 2 min.	
	Incorporar a farinha, frutos, etc.	Min. a velocidade 1	30 seg.	
Processador de alimentos				
Unidade de lâmina	Preparados completos para bolos	Max	15 seg.	600 g de peso total Mistura com 3 ovos
	Envolver gordura em farinha Adicionar água para misturar ingredientes de pastelaria	Max Max	Até 1 min. 10 seg.	340 g de farinha
	Cortar/esmagar/patês	Max	Até 30 seg.	400 g de peso total de picado de carne magra
Discos - fatiar / ralar	Alimentos sólidos como cenouras, queijos duros	Max	–	Nunca exceder a capacidade máxima marcada na taça.
	Alimentos tenros como pepino ou tomate	Velocidade 3	–	
Disco de ralar extra fino	Queijo parmesão, batatas para bolinhos de massa alemães.	Max	–	
Espremedor de citrinos	Citrinos	Velocidade 2	–	–
Liquidificador	Todos os processamentos	Max	Até 1 min.	1,2 litros
Extractor de sumo	Frutos duros e vegetais ex. cenouras e maçãs	Max	–	800 g
	Frutos duros e vegetais ex. tomates e uvas	Max	–	500 g

* Tamanho dos ovos usados = Classe M (Peso 53 g – 63 g)

quadro de velocidades e quantidades recomendadas

Estes valores são apenas indicativos e variarão de acordo com a quantidade da mistura na taça e dos ingredientes.

utensílio/ acessório	tipo de receita	velocidade	tempo	quantidades máximas
Picador de alimentos	Carne, aves, peixe corte em fatias de 2,5 cm de largura.	Max	–	–
Acessório de fazer massa	Massas e massa para noodle	Max	–	500 g de farinha 220 g líquido (Mínimo de 45% líquido)
Moinho compacto/ Moedor	Ervas	Max	–	10 g
	Nozes, grãos de café	Max	–	50 g
	Marinada picante: Mel líquido (refrigerado de um dia para o outro) Manteiga espessa de amendoim Piri-piri vermelho	Max (5 seg.)	–	200 g 20 g 1

* Tamanho dos ovos usados = Classe M (Peso 53 g – 63 g)

guia de avarias

Problema	Causa	Solução
A máquina não funciona quando se usam os utensílios de mistura.	<p>Não tem corrente/não se acende a luz indicadora de energia.</p> <p>Verifique se a cabeça da batedeira está correctamente presa em baixo.</p> <p>A tampa da entrada não está bem colocada.</p> <p>A cabeça da batedeira foi levantada durante o funcionamento e baixa novamente sem ter colocado o controlo de velocidade na posição "O" (desligado).</p>	<p>Confirme que a máquina está ligada à tomada eléctrica.</p> <p>Verifique se a cabeça da batedeira está correctamente presa em baixo.</p> <p>Verifique que a tampa da entrada está correctamente colocada.</p> <p>O aparelho não funcionará se a tampa da entrada não estiver correctamente colocada.</p> <p>Confirme que o controlo de velocidade foi colocado na posição "O" (desligado).</p>

guia de avarias

Problema	Causa	Solução
A máquina pára durante o funcionamento e o indicador luminoso pisca.	A tampa da entrada ou o acessório desprenderam-se. Se o acessório estiver correctamente colocado, então a máquina está demasiado cheia ou foi excedida a capacidade máxima.	Verifique que o acessório e/ou a tampa da entrada estão correctamente presos. Coloque o controlo na posição “O” (desligado) e depois reinicie a máquina. Consulte as capacidades máximas mencionadas no quadro de velocidades recomendadas. Se necessário, reduza a quantidade que está a processar. Desligue e retire o cabo eléctrico da tomada e deixe arrefecer durante 30 minutos.
O acessório de velocidade dupla não funciona.	O acessório de velocidade dupla está mal colocado. O processador de alimentos / a tampa do extractor de sumo ou o coador do espremedor de citrinos estão mal colocados.	Verifique que o acessório de velocidade dupla está bem preso na entrada de velocidade dupla. Verifique que o acessório está correctamente colocado.
A máquina mexe em cima da bancada de trabalho.	Os pés da máquina estão sujos ou molhados.	Limpe e seque com regularidade os pés da máquina.
Fraco desempenho dos utensílios/acessórios.	Consulte as dicas nas respectivas secções “para usar o acessório...”. Verifique se o acessório está correctamente montado.	
A Luz Indicadora de Ligação pisca rapidamente.	Funcionamento normal. A luz indicadora pisca se um ou mais engates de segurança não estiverem bem accionados.	Quando usar um acessório, verifique se está correctamente colocado. Confirme que a cabeça da bateadeira está totalmente em baixo excepto se estiver a usar a máquina de picar carne. Confirme que o controlo de velocidade está na posição “O” (desligado).
A Luz Indicadora de Ligação pisca devagar.	A máquina está em Standby (modo de espera). Se a máquina de cozinha ficar ligada mais de 30 minutos sem funcionar, passa automaticamente para o modo “standby” para reduzir o consumo de energia. A luz acende-se então permanentemente quando estiver pronta a ser utilizada.	A máquina de cozinha volta a funcionar normalmente quando o controlo de velocidade é rodado para uma velocidade e em seguida colocado na posição “O” (desligado).
Se o acima mencionado não resolver o seu problema, ver “assistência e cuidados do cliente”.		

Español

Por favor, despliegue la cubierta que contiene las ilustraciones

seguridad

- Lea estas instrucciones atentamente y guárdelas para poder utilizarlas en el futuro.
- Quite todo el embalaje y las etiquetas.
- Si el cable está dañado, por razones de seguridad, debe ser sustituido por Kenwood o por un técnico autorizado por Kenwood.
- Desconecte y desenchufe el aparato:
 - antes de colocar o quitar piezas;
 - cuando no lo utilice;
 - antes de limpiarlo.
- Gire el control de velocidad a la posición de apagado “O” y desenchufe el aparato antes de acoplar o quitar utensilios/ accesorios, después de su uso y antes de limpiarlo.
- No acerque los dedos a las partes móviles ni a los accesorios acoplados.
- Nunca deje el robot de cocina desatendido cuando esté en funcionamiento.
- Nunca utilice un aparato dañado. Para solicitar que lo revisen o lo reparen, consulte la sección “servicio técnico y atención al cliente”.
- Nunca deje que el cable de alimentación eléctrica cuelgue de un lugar donde un niño pueda cogerlo.
- No permita que la unidad de potencia, el cable o el enchufe se mojen.
- **Compruebe que no haya utensilios del bol acoplados o guardados en el bol al utilizar la salida de transmisión dual.**
- Nunca utilice un accesorio no autorizado o más de un accesorio a la vez.
- Nunca sobrepase las cantidades indicadas en la tabla de capacidades máximas.
- Tenga cuidado al levantar este aparato. Asegúrese de que el cabezal esté correctamente fijado y en posición bajada, y de

que el bol, los utensilios, la tapa de la salida y el cable estén bien sujetos antes de levantarlo.

- Asegúrese de que el cable esté completamente desenrollado del compartimento del cable ④ antes de utilizar el robot de cocina.
- Los niños deben ser vigilados para asegurarse de que no jueguen con el aparato.
- No mueva ni levante el cabezal de la mezcladora con un accesorio acoplado ya que ello podría afectar a la estabilidad del robot de cocina.
- No ponga el aparato en funcionamiento cerca del borde de una encimera.
- Este aparato puede ser utilizado por personas con capacidades físicas, sensoriales o mentales disminuidas o con falta de experiencia o conocimientos si han recibido instrucciones o supervisión en relación con el uso del aparato de forma segura y si entienden los peligros que ello implica.
- El uso incorrecto de su aparato puede producir lesiones.
- Este aparato no debe ser utilizado por niños. Mantenga el aparato y su cable fuera del alcance de los niños.
- Utilice este aparato únicamente para el uso doméstico al que está destinado. Kenwood no se hará cargo de responsabilidad alguna si el aparato se somete a un uso inadecuado o si no se siguen estas instrucciones.
- La potencia máxima se establece según el accesorio que requiera la mayor fuerza. Es posible que otros accesorios requieran menos potencia.
- **Los accesorios se estropearán y pueden producir lesiones si el mecanismo de enclavamiento se ve sometido a una fuerza excesiva.**

Accesorio procesador de alimentos

- La cuchilla y los discos del procesador de alimentos están muy afilados; manéjelos con cuidado. **Sosténgalos siempre por el asa en la parte superior, lejos del borde cortante, tanto al manipularlos como en las operaciones de limpieza.**

- Quite siempre la cuchilla antes de vaciar el contenido del bol.
- Mantenga las manos y los utensilios alejados del bol del procesador de alimentos mientras el aparato esté conectado a la toma de corriente.
- Nunca utilice los dedos para empujar los alimentos en el tubo de entrada. Utilice siempre el empujador que se suministra.
- Antes de quitar la tapa del bol del procesador de alimentos:
 - apague el aparato;
 - espere hasta que el accesorio/cuchillas se hayan parado totalmente.
- **No quite nunca la tapa del procesador de alimentos hasta que las cuchillas/discos de corte se hayan parado completamente.**
-  **NO procese ingredientes calientes.**
- **RIESGO DE ESCALDARSE:** hay que dejar que los ingredientes calientes se enfríen a temperatura ambiente antes de ponerlos en el vaso o antes de mezclarlos.
- No utilice la tapa para hacer funcionar el procesador de alimentos, utilice siempre el control de velocidad/acción intermitente.

Accesorios de la licuadora

- Mantenga las manos y los utensilios alejados del vaso de la licuadora mientras el aparato esté conectado a la toma de corriente.
- **Nunca acople la unidad de cuchillas a la unidad de potencia sin que el vaso de la licuadora esté colocado.**
-  **NO procese ingredientes calientes.**
- **RIESGO DE ESCALDARSE:** hay que dejar que los ingredientes calientes se enfríen a temperatura ambiente antes de ponerlos en el vaso o antes de mezclarlos.
- Haga funcionar la licuadora únicamente con la tapa colocada en su sitio.
- Utilice el vaso únicamente con el conjunto de cuchillas suministrado.
- Nunca ponga la licuadora en marcha vacía.

- Para garantizar una larga vida útil a su licuadora, nunca la haga funcionar durante más de 60 segundos seguidos. Apáguela tan pronto como haya conseguido la consistencia adecuada.
- No se recomienda procesar especias ya que pueden dañar las partes de plástico.
- Elaboración de smoothies: nunca bata ingredientes congelados que hayan formado una masa sólida durante la congelación; trocéelos antes de añadirlos al vaso.

Picadora de alimentos y accesorio para hacer pasta

- Asegúrese siempre de que la carne no contenga huesos, piel, etc., antes de picarla.
- Al picar frutos secos, ponga solo unos pocos cada vez y deje que el eje espiral los recoja antes de añadir más.
- Utilice siempre el mango de la llave o el empujador de la picadora suministrado. Nunca introduzca los dedos ni ningún otro utensilio en el tubo de entrada de alimentos.
- Aviso: la cuchilla está afilada, manéjela con cuidado tanto durante el uso como al limpiarla.
- Asegúrese de que el accesorio haya quedado bien sujeto en su posición antes de encender el aparato.
- Asegúrese siempre de que se use un mínimo de 45 % de líquido en su receta de masa para pasta. La mezcla para pasta que esté demasiado seca o se introduzca demasiado rápido puede romper el accesorio para hacer pasta o el robot de cocina.
- Utilice el mango de la llave solamente para empujar la masa por el tubo de entrada de alimentos, y no empuje demasiado fuerte.
- Introduzca la masa en cantidades pequeñas cada vez y a un ritmo constante. No deje que el tubo de entrada de alimentos se llene.

Accesorio extractor de zumo

- **No utilice el exprimidor si el filtro está dañado.**
- Las cuchillas en la base del filtro están muy afiladas, tenga cuidado al manejar y limpiar el filtro.

- No utilice la tapa para hacer funcionar el exprimidor, utilice siempre el control de velocidad/acción intermitente.
- Si al utilizar este accesorio, el aparato vibra en exceso, ajuste la velocidad o detenga el aparato, desenchúfelo y quite cualquier resto de pulpa del tambor (el exprimidor vibra si la pulpa no está distribuida uniformemente).

Accesorio molinillo/picadora compacto

- No toque las cuchillas afiladas. Mantenga la unidad de cuchillas fuera del alcance de los niños.
- Antes de quitar el molinillo/picadora compacto del robot:
 - apague el aparato;
 - espere hasta que las cuchillas se hayan parado completamente;
 - tenga cuidado de no desenroscar la jarra del conjunto de cuchillas.
- Use la jarra y la unidad de cuchillas solamente con la base que se suministra.
- Nunca mezcle líquidos calientes en el molinillo/picadora compacto.
- Nunca intente acoplar la unidad de cuchillas al robot sin que la jarra esté colocada.
- Para garantizar la vida útil de su molinillo/picadora compacto, nunca lo haga funcionar más de 30 segundos seguidos. Apáguelo tan pronto como haya logrado la consistencia adecuada.
- No se recomienda procesar especias ya que pueden dañar las piezas de plástico.
- El aparato no funcionará si el molinillo/picadora compacto no está acoplado correctamente.
- Use solamente ingredientes secos.

antes de enchufar el aparato

- Asegúrese de que el suministro de energía eléctrica sea el mismo que el que se muestra en la parte inferior del aparato.
- Este dispositivo cumple con el reglamento (CE) n.º 1935/2004 sobre los materiales y objetos destinados a entrar en contacto con alimentos.

antes de utilizar el aparato por primera vez

- Lave las piezas: consulte la sección "cuidado y limpieza".

descripción del aparato

- ① tapa de la salida
- ② salida de transmisión dual (velocidad media y alta)
- ③ enclavamientos
- ④ compartimento del cable
- ⑤ control de velocidad/acción intermitente
- ⑥ unidad de potencia
- ⑦ toma de los utensilios del bol
- ⑧ bol
- ⑨ cabezal de la mezcladora
- ⑩ palanca para soltar el cabezal
- ⑪ batidor K
- ⑫ batidor de varillas
- ⑬ gancho de amasar en espiral
- ⑭ paleta batidora (si se incluye)
- ⑮ antisalpicaduras

accesorios

No todos los accesorios que se enumeran estarán incluidos necesariamente con su aparato de cocina. Los accesorios dependen de la variante del modelo.

- ⑯ procesador de alimentos (si se incluye)
- ⑰ exprimidor de cítricos (si se incluye)
- ⑱ licuadora de cristal (si se incluye)
- ⑲ extractor de zumo (si se incluye)
- ⑳ picadora de alimentos (si se incluye)
- ㉑ accesorio para hacer pasta (accesorio para la picadora de alimentos) (si se incluye)
- ㉒ molinillo/picadora compacto (si se incluye)

Consulte la tabla de velocidades recomendadas para cada accesorio.

los utensilios de mezclado y algunos de sus usos

⑪ batidor K

Para hacer tartas, galletas, pastelitos, glaseado, rellenos, pastelitos rellenos de crema y puré de patata.

⑫ batidor de varillas

- Para huevos, crema, pasta para rebozar, bizcochos sin grasa, merengues, tartas de queso, mousses, suflés. No utilice el batidor de varillas para mezclas pesadas (por ejemplo, batir manteca y azúcar), ya que podría dañarlo.

⑬ gancho de amasar en espiral

- Solo para mezclas de levadura.

⑭ paleta batidora (si se incluye)

- La paleta batidora está diseñada para batir y mezclar ingredientes blandos. No la utilice con recetas pesadas como masa o ingredientes duros, por ejemplo, los que contienen huesos de frutas, huesos o cáscaras.

Colocar la escobilla del limpiador

- La escobilla del limpiador se suministra ya colocada y debe quitarse siempre para limpiarla ⑩.
 - 1 Acople con cuidado la escobilla del limpiador flexible en el utensilio colocando la base de la escobilla del limpiador dentro de la ranura ⑤, a continuación, coloque un lado en la abertura antes de enganchar el extremo cuidadosamente en su lugar ⑥. Repita la operación con el otro lado ⑦.

Comprobar la altura de la paleta

- La altura de la paleta viene ajustada de fábrica y no debería precisar ajustes. Si es necesario ajustar la altura, siga el procedimiento siguiente.
 - 1 Con la mezcladora apagada, inserte la paleta batidora y baje el cabezal de la mezcladora. Compruebe la posición de la paleta en el bol ⑧. Lo ideal sería que estuviera en contacto con la superficie del bol de manera que limpiara suavemente el bol durante el proceso de mezclado.
 - 2 Si hay que ajustar el espacio libre, levante el cabezal de la mezcladora y retire la paleta.
 - 3 Para aflojar y permitir el ajuste del eje ⑨, gire la tuerca en el sentido de las agujas del reloj con una llave inglesa de 15 mm (no se suministra en el paquete).
 - Para bajar la paleta más cerca del fondo del bol, gire el eje de la paleta en el sentido de las agujas del reloj.
 - Para subir la paleta hacia arriba y alejarla del fondo del bol, gire el eje en sentido contrario a las agujas del reloj.
 - 4 Apriete la tuerca girando en sentido contrario a las agujas del reloj.
 - 5 Acople la paleta y baje el cabezal de la mezcladora. Compruebe su posición (ver punto 2). Repita los pasos anteriores, en caso necesario, hasta que la paleta esté colocada correctamente. Una vez conseguido, apriete bien la tuerca.
- Nota: si la mezcladora vibra muy fuerte al seleccionar la velocidad, la paleta se ha colocado demasiado cerca del bol y necesita un ajuste.**

para usar los utensilios del bol

- 1 Apriete la palanca para soltar el cabezal hacia abajo ❶ y levante el cabezal de la mezcladora hasta que quede bien sujeto en su posición.
- 2 Acople el bol dentro de la base y gire en sentido contrario a las agujas del reloj para fijarlo en su posición ❷.
- 3 Seleccione un utensilio y presiónelo para que encaje en la toma de los utensilios hasta que haga clic ❸.
- 4 Apriete la palanca para soltar el cabezal hacia abajo y baje el cabezal de la mezcladora hasta que quede bien sujeto en su posición.
- 5 Enchufe a la toma de corriente. Para encender la mezcladora, gire el botón de velocidad a la posición deseada. Para apagarla, gire hacia la posición de apagado "O".

Si el cabezal de la mezcladora está levantado o la tapa de la salida no está colocada, la luz de encendido parpadeará y el aparato no funcionará.

- Pulse el botón de acción intermitente ❹ para generar impulsos breves.
- 6 Desenchufe de la toma de corriente.
 - 7 Levante el cabezal de la mezcladora y, mientras lo sujeta firmemente, saque el utensilio de la toma de los utensilios tirando de él.

importante

- Si el cabezal de la mezcladora se levanta mientras está en funcionamiento, el aparato se parará inmediatamente. Para volver a poner la mezcladora en marcha, baje el cabezal, gire el botón de velocidad hacia la posición de apagado "O", espere unos pocos segundos y vuelva a seleccionar la velocidad. El aparato debería reanudar el funcionamiento inmediatamente.
- Si, por cualquier razón, se interrumpe el suministro de electricidad y el aparato deja de funcionar, gire el botón de velocidad hacia la posición de apagado "O", espere unos pocos segundos y vuelva a seleccionar la velocidad. La mezcladora debería reanudar el funcionamiento inmediatamente.
- **El aparato no funcionará a menos que la tapa de la salida esté correctamente acoplada.**
- Si oye que el aparato se ahoga, apáguelo y quite una parte de la mezcla o aumente la velocidad.
- Quite siempre los accesorios acoplados a la salida de transmisión dual antes de levantar el cabezal de la mezcladora.

- **Compruebe que no haya utensilios del bol acoplados o guardados en el bol al utilizar la salida de transmisión dual.**

consejos

- Apague y raspe el bol con una espátula cuando sea necesario.
- Los huevos se batan mejor si están a temperatura ambiente.
- Antes de batir claras de huevo, compruebe que no haya grasa ni yema de huevo en el batidor de varillas o en el bol.
- Utilice ingredientes fríos para los pastelitos a menos que su receta indique lo contrario.
- Al batir manteca y azúcar para preparados para tartas, utilice siempre la manteca a temperatura ambiente o ablándela primero.
- Su aparato está equipado con una función de "arranque suave" para minimizar los derrames. Sin embargo, si el aparato se conecta con una mezcla pesada en el bol como, por ejemplo, masa de pan, es posible que note que le cuesta unos segundos alcanzar la velocidad seleccionada.

puntos para hacer pan

importante

- Nunca sobrepase las capacidades máximas establecidas, de lo contrario, puede sobrecargar el robot.
- **Es normal que el cabezal de la mezcladora se mueva un poco al mezclar cargas pesadas como masa de pan.**
- Los ingredientes se mezclan mejor si se pone primero el líquido.
- Detenga el aparato a intervalos y raspe la mezcla del gancho de amasar.
- Los lotes diferentes de harina varían considerablemente en cuanto a las cantidades de líquido necesario, y la pegajosidad de la masa puede tener un marcado efecto sobre la carga colocada en el aparato. Le aconsejamos que vigile el aparato mientras la masa se esté mezclando; el proceso no debería durar más de 6-8 minutos.

acoplar y utilizar el antisalpicaduras

- 1 Acople el bol dentro de la base y añada los ingredientes.
- 2 Acople el antisalpicaduras ❺ alineando las lengüetas con la toma de los utensilios del bol ❻ y gire en sentido contrario a las agujas del reloj para fijarlo en su posición ❼.

- 3 Acople el utensilio y luego baje el cabezal de la mezcladora.
- 4 Para quitar el antisalpicaduras, invierta el proceso anterior.
- Durante el proceso de mezclado, los ingredientes se pueden añadir directamente al bol a través del tubo de alimentación.

control del sensor de velocidad electrónico

Su mezcladora está equipada con un control del sensor de velocidad electrónico diseñado para mantener la velocidad bajo distintas condiciones de carga como, por ejemplo, al amasar masa de pan o cuando se añaden huevos a una mezcla para tarta. Por lo tanto, es posible que oiga alguna variación de la velocidad durante el proceso cuando la mezcladora se ajuste a la carga y velocidad seleccionadas; esto es normal.

⑩ procesador de alimentos (si se incluye)

- Ⓐ empujador
- Ⓑ tubo de entrada de alimentos
- Ⓒ tapa
- Ⓓ cuchilla
- Ⓔ bol con eje de transmisión
- Ⓕ disco rebanador/rallador grueso
- Ⓖ disco rebanador/rallador fino
- Ⓗ disco rallador extrafino
- Ⓘ eje de transmisión desmontable

usar el procesador de alimentos

- 1 Para quitar la tapa de la salida, gírela en sentido contrario a las agujas del reloj y sáquela ⑪.
- 2 Coloque el bol ⑫ sobre la salida ② con el asa hacia el lado derecho y gírela en el sentido de las agujas del reloj hasta que quede fijado en su posición ⑬.
- 3 Añada la cuchilla o el eje de transmisión desmontable con el accesorio deseado.

Nota: el eje de transmisión desmontable ① solo se debe colocar al utilizar los discos y el exprimidor de cítricos.

 - Acople siempre el bol y el accesorio en la salida antes de añadir cualquier ingrediente.
- 4 Coloque la tapa ⑩, asegurándose de que la parte superior de la cuchilla/eje de transmisión quede situada en el centro de la tapa.

- **No utilice la tapa para hacer funcionar el procesador, utilice siempre el control de velocidad/acción intermitente.**

5 Enchufe, conecte y seleccione una velocidad (consulte la tabla de velocidades recomendadas).

- **El procesador no funcionará si el bol o la tapa no están correctamente ajustados en los enclavamientos. Compruebe que el tubo de entrada de alimentos y el asa del bol estén situados hacia la parte delantera.**

- Use el botón de acción intermitente Ⓟ para generar impulsos breves. El botón de acción intermitente funcionará mientras se mantenga apretado.

6 Invierta el procedimiento anterior para quitar la tapa, los accesorios y el bol.

- **Desconecte y desenchufe siempre el aparato antes de quitar la tapa.**

importante

- El procesador no es apto para triturar o moler granos de café ni para convertir azúcar granulada en azúcar lustre.
- Si añade esencia de almendra o aromatizantes a las mezclas, evite el contacto con el plástico ya que podrían quedar manchas permanentes.
- **No procese ingredientes calientes.**

cuchilla ⑬

La cuchilla es el accesorio más versátil de todos. La textura obtenida depende del tiempo de procesamiento.

Para obtener texturas más gruesas, utilice el control de acción intermitente.

Utilice la cuchilla para elaborar masas para tartas y pasteles, picar carne cruda y cocida, verduras y hortalizas, frutos secos, paté, salsas, purés, sopas y también para rallar galletas y pan.

consejos

- Antes de procesar alimentos como carne, pan u hortalizas, córtelos en dados de 2 cm aproximadamente.
- Rompa las galletas en trozos e introdúzcalos por el tubo de entrada de alimentos con el aparato en marcha.
- Para hacer masa para pasteles, utilice manteca recién sacada de la nevera y cortada en dados de 2 cm.
- Tenga cuidado de no exceder el tiempo de proceso.
- **No utilice la cuchilla para mezclar cargas pesadas como masa de pan.**

- No utilice la cuchilla para picar cubitos de hielo u otros alimentos duros, como especias, ya que pueden dañar el accesorio.

discos rebanadores/ralladores

usar los discos

discos rebanadores/ralladores reversibles - grueso ⑥, fino ⑦

Utilice el lado rallador para rallar queso, zanahorias, patatas y alimentos de una naturaleza similar. Utilice el lado rebanador para el queso, zanahorias, patatas, col, pepino, remolacha y cebollas.

disco rallador extrafino ⑧

Ralla queso parmesano y patatas para hacer bolitas de patata a la alemana.

usar los discos de corte

- 1 Acople el bol sobre la unidad de potencia y luego añada el eje de transmisión desmontable.
- 2 Sujételo por el asa, coloque el disco sobre el eje de transmisión con el lado apropiado hacia arriba.
- 3 Coloque la tapa.
- 4 Ponga los alimentos en el tubo de entrada.
- 5 Encienda el aparato y luego empuje de manera uniforme con el empujador; nunca meta los dedos en el tubo de entrada de alimentos.

consejos

- Utilice ingredientes frescos.
- No corte los alimentos en trozos demasiado pequeños. Llene el tubo de entrada de alimentos casi hasta arriba. Así evitará que la comida se deslice hacia los lados al procesarla.
- Los alimentos colocados en sentido vertical salen más cortos que los que se colocan en sentido horizontal.
- Después de procesar los alimentos, siempre quedarán pequeños restos de comida en el disco o en el bol.

⑰ exprimidor de cítricos (si se incluye)

Utilice el exprimidor de cítricos para extraer el zumo de frutas cítricas, como naranjas, limones, limas y pomelos.

- ① cono
- ② colador

usar el exprimidor de cítricos

- 1 Acople el bol en la salida ② y luego añada el eje de transmisión desmontable.
- 2 Acople el colador dentro del bol; asegúrese de que el asa del colador coincida con el asa del bol y que quede bien sujeta en su posición ④.
- 3 Coloque el cono sobre el eje de transmisión y gírelo hasta que llegue abajo ①.
- 4 Corte la fruta en mitades. Luego encienda el aparato y presione la fruta sobre el cono.

● El exprimidor de cítricos no funcionará si el colador no está fijado correctamente.

- Para obtener los mejores resultados, guarde y exprima la fruta a temperatura ambiente y haga rodar la fruta sobre una superficie de trabajo antes de exprimirla.
- Para ayudar a extraer el zumo, mueva la fruta de un lado a otro al exprimirla.
- Cuando exprima grandes cantidades de fruta, vacíe el colador regularmente para impedir la acumulación de pulpa y semillas.

⑱ licuadora de cristal (si se incluye)

- ① tapón de llenado
- ② tapa
- ③ vaso
- ④ anillo de cierre
- ⑤ unidad de cuchillas

usar la licuadora de cristal

- 1 Acople el anillo de cierre ④ a la unidad de cuchillas ⑤, asegurándose de que el anillo esté correctamente colocado en la zona ranurada.
- Si el anillo de cierre está dañado o no está correctamente acoplado, el contenido del vaso podría derramarse.

- 2 Enrosque el vaso sobre el conjunto de cuchillas **16**. Consulte los siguientes gráficos que aparecen en la parte inferior de la unidad de cuchillas:

 - posición de desbloqueo

 - posición de bloqueo

La licuadora no funcionará si no está ensamblada correctamente.

- 3 Ponga los ingredientes en el vaso.
4 Acople la tapa al vaso y empuje hacia abajo para que quede ajustada **17**. Acople el tapón de llenado.
5 Para quitar la tapa de la salida de transmisión dual, gírela en sentido contrario a las agujas del reloj y sáquela.
6 Coloque la licuadora en la unidad de potencia y gírela en el sentido de las agujas del reloj **18** hasta que haga clic y quede fijada en su posición.

● **El aparato no funcionará si la licuadora no está acoplada correctamente en el enclavamiento.**

- 7 Seleccione una velocidad (consulte la tabla de velocidades recomendadas) o use el botón de acción intermitente **P** para generar impulsos breves.

consejos

- Al hacer mayonesa, ponga todos los ingredientes, excepto el aceite, en la licuadora. Quite el tapón de llenado. Luego, con el aparato en marcha, añada el aceite lentamente a través del agujero de la tapa.
- Al trabajar con mezclas espesas, por ejemplo, patés y salsas, puede que sea necesario raspar los restos de comida de los lados. Si la mezcla resulta difícil de procesar, añada más líquido.
- Picar hielo - accione el botón de acción intermitente para generar impulsos breves hasta que el hielo picado alcance la consistencia deseada.
- No se recomienda procesar especias ya que pueden dañar las partes de plástico.
- **El aparato no funcionará si la licuadora no está acoplada correctamente.**
- Para picar ingredientes secos, trocéelos, quite el tapón de llenado y, con el aparato en marcha, introduzca los trozos uno a uno. Ponga la mano sobre la abertura. Para obtener mejores resultados, vacíe el vaso regularmente.
- No utilice la licuadora como recipiente de almacenamiento. Déjela vacía cuando no la utilice.
- Nunca mezcle cantidades superiores a 1,2 litros; la cantidad debe ser menor para líquidos espumosos, como los batidos.

19 extractor de zumo (si se incluye)

Utilice el extractor de zumo para extraer el zumo de frutas duras y de hortalizas.

- A** empujador
- B** tapa del exprimidor
- C** despulpador
- D** tambor del filtro
- E** bol del exprimidor
- F** pico vertedor

usar el extractor de zumo

- 1 Coloque el bol del exprimidor **E** sobre la salida de transmisión dual **2** con el pico vertedor **F** hacia el lado izquierdo y gírelo en el sentido de las agujas del reloj hasta que quede bien sujeto **19**.
 - 2 Coloque el despulpador **C** dentro del tambor del filtro **D**, asegurándose de que las lengüetas encajen en las ranuras en el fondo del tambor **20**.
 - 3 Coloque el tambor del filtro **21**.
 - 4 Coloque la tapa del exprimidor **B** sobre el bol y gire hasta que quede bloqueada **22**. **El exprimidor no funcionará si el bol o la tapa no están correctamente ajustados en el enclavamiento.**
 - 5 Ponga un recipiente adecuado debajo de la boca de salida del zumo.
 - 6 Corte la comida para que encaje bien en el tubo de entrada de alimentos.
 - 7 Conecte a velocidad máxima, luego coloque la comida en el tubo de entrada de alimentos. Empuje de manera uniforme con el empujador - **nunca meta los dedos en el tubo de entrada de alimentos.** Procese bien los alimentos antes de añadir más.
- Después de añadir el último trozo, deje que el exprimidor funcione durante 30 segundos más para extraer todo el zumo del tambor del filtro.
- #### importante
- Si el exprimidor empieza a vibrar, desconecte el aparato y vacíe la pulpa del filtro, (el exprimidor vibra si la pulpa no está distribuida uniformemente).
 - La capacidad máxima que se puede procesar de una sola vez es de 800 g de fruta u hortalizas.
 - Algunos alimentos muy duros pueden hacer que su accesorio vaya más lento o que se pare. Si esto sucede, desconecte el aparato y limpie el filtro.
 - Desconecte y vacíe los depósitos de la pulpa y del zumo regularmente durante el uso.

consejos

- Introduzca los alimentos blandos lentamente para extraer el máximo zumo posible.
- Las vitaminas desaparecen; cuanto antes beba el zumo, más vitaminas obtendrá.
- Si tiene que guardar el zumo durante unas horas, póngalo en el frigorífico. Se conservará mejor si le añade unas gotas de zumo de limón.
- No beba más de 3 vasos de zumo de 230 ml al día, a no ser que esté acostumbrado.
- Diluya siempre los zumos para los niños con una cantidad equivalente de agua.
- El zumo de verduras verde oscuro (brócoli, espinacas, etc.) o de verduras rojo oscuro (remolacha, col roja, etc.) es muy fuerte, por lo tanto, dilúyalo siempre.
- Los zumos de frutas son ricos en fructosa (azúcar procedente de las frutas), por lo que las personas diabéticas o con niveles bajos de azúcar en sangre deben evitar beber demasiado zumo.

20 picadora de alimentos (si se incluye)

Utilice la picadora de alimentos para procesar carne, carne de ave y pescado.

- (A) llave
- (B) tuerca de cierre
- (C) pantallas: mediana y gruesa
- (D) cuchilla
- (E) eje espiral de la picadora (metal)
- (F) cuerpo
- (G) tubo de entrada de alimentos
- (H) bandeja
- (I) empujador de la picadora

21 accesorio para hacer pasta

- (J) eje espiral para pasta (plástico)
- (K) pantalla para espaguetis
- (L) pantalla para tallarines
- (M) pantalla para rigatoni
- (N) pantalla para macarrones
- (O) utensilio de limpieza

Nota: las pantallas de metal de la picadora solo pueden acoplarse al eje espiral de metal, y las pantallas de plástico para pasta solo se acoplarán al eje espiral de plástico; los ejes espirales no se pueden intercambiar.

montar la picadora de alimentos

- 1 Coloque el eje espiral de la picadora (E) dentro del cuerpo de la picadora (F).
- 2 Acople la cuchilla (D), con la parte cortante hacia fuera. Asegúrese de que quede bien encajada, de lo contrario la picadora podría estropearse.
- 3 Coloque una pantalla (C), de modo que el agujero pase por la lengüeta de fijación (23).
- 4 Ajuste la tuerca de cierre sin apretar (B).

montar el accesorio para hacer pasta

Opcional: para hacer pasta más fácilmente, caliente las piezas en agua caliente antes del montaje. Luego, séquelas bien antes del montaje.

- 1 Coloque el eje espiral para pasta (J) dentro del cuerpo de la picadora (F).
- 2 Coloque una pantalla (K), (L), (M) o (N), de modo que el agujero pase por la lengüeta de fijación (24).
- 3 Ajuste la tuerca de cierre sin apretar (B).

acoplar el accesorio al robot de cocina

- 1 Levante el cabezal de la mezcladora.
- 2 Con el accesorio en la posición mostrada, alinee las lengüetas de posicionamiento al final del eje espiral con las ranuras correspondientes en la toma de los utensilios del bol (25).
- 3 Presione el accesorio dentro la toma y gire en sentido contrario a las agujas del reloj hasta que quede bien ajustado en su posición.
- 4 Mantenga el tubo de entrada de alimentos en su posición y apriete la tuerca de cierre a mano.
- 5 Coloque la bandeja (26).

importante

- Nunca haga funcionar el accesorio durante más de 10 minutos seguidos ya que ello podría dañar la mezcladora.
- **El accesorio no funcionará a menos que la tapa de la salida de velocidad dual esté colocada.**

usar la picadora de alimentos

- **Descongele completamente la comida congelada antes de picarla.** Corte la carne en tiras de 2,5 cm de ancho.
- 1 Conecte a máxima velocidad. Con el empujador ①, vaya introduciendo la comida despacio, trozo a trozo. **No empuje demasiado**, ya que la picadora de alimentos podría estropearse.
 - 2 Una vez que toda la comida haya sido picada, desconecte y desenchufe el aparato.
 - 3 Quite la picadora de alimentos. Use la llave ④ para quitar la tuerca de cierre si está demasiado apretada.

usar el accesorio para hacer pasta

- 1 Haga la masa para pasta. **Una mezcla demasiado seca podría romper el accesorio para hacer pasta.**
 - 2 Conecte a máxima velocidad.
 - 3 Ponga un poco de la mezcla en el depósito. Ponga una pequeña cantidad de mezcla en el tubo de entrada de alimentos cada vez. Deje que el eje espiral se vacíe antes de continuar.
Si el tubo de entrada de alimentos se obstruye, use el extremo del mango de la llave ④ para empujar la mezcla hacia el eje espiral. **No empuje demasiado fuerte ni utilice el empujador de la picadora ya que podría dañar el accesorio para hacer pasta.** Nunca deje que el tubo de entrada de alimentos se llene.
 - 4 Cuando la pasta sea suficientemente larga, córtela a la longitud deseada.
 - 5 Quite el accesorio para hacer pasta. Use la llave ④ para quitar la tuerca de cierre si está demasiado apretada.
- Cueza el rigatoni dentro de un plazo de 4 horas. De lo contrario, se volverá quebradizo y se romperá.

cocinar la pasta

- 1 Lleve a ebullición una olla llena de tres cuartas partes de agua. Añada sal al gusto.
- 2 Añada la pasta y déjala hervir durante 3-8 minutos, removiendo de vez en cuando.

② accesorio molinillo/picadora compacto

- ① jarra
- ② anillo de cierre
- ③ unidad de cuchillas

usar el molinillo/picadora compacto

Use el molinillo/picadora compacto para moler hierbas aromáticas, frutos secos y granos de café.

- 1 Ponga los ingredientes en la jarra ①.
- 2 Acople el anillo de cierre ② a la unidad de cuchillas ③.

- **Si el anillo de cierre está dañado o no está correctamente acoplado, el contenido podría derramarse.**

- 3 Gire la unidad de cuchillas boca abajo. Colóquela en la jarra, con las cuchillas hacia abajo.
- 4 Enrosque la unidad de cuchillas en la jarra a mano ⑦. Consulte los siguientes gráficos que aparecen en la parte inferior de la unidad de cuchillas:

 - posición de desbloqueo

 - posición de bloqueo

- 5 Para quitar la tapa de la salida, gírela en sentido contrario a las agujas del reloj y sáquela ⑧.
- 6 Coloque el molinillo/picadora compacto en la salida y gírelo en el sentido de las agujas del reloj ⑨ hasta que haga clic y quede fijado en su posición.
- 7 Ponga a máxima velocidad o utilice el control de acción intermitente.

consejos

Las hierbas aromáticas se muelen mejor si están limpias y secas.

cuidado y limpieza

- Apague y desenchufe siempre el aparato antes de proceder a su limpieza.
- Desmonte los accesorios completamente antes de limpiarlos.

unidad de potencia

- Límpiela con un paño húmedo y luego séquela.
- Nunca la sumerja en agua ni utilice productos abrasivos.
- Recoja el exceso de cable en el compartimento del cable ④ situado en la parte posterior del aparato.
- Asegúrese de que los pies en la base de la mezcladora estén limpios.

bol, utensilios, antisalpicaduras

- Lávelos a mano y, a continuación, séquelos bien.
- No utilice nunca un cepillo metálico, un estropajo de aluminio ni lejía para limpiar su bol de acero inoxidable. Use vinagre para eliminar las incrustaciones de cal.
- Manténgalos alejados del calor (parte superior de la cocina, hornos, microondas).

paleta batidora

1 Quite siempre la escobilla del limpiador flexible del utensilio antes de proceder a la limpieza ⑩.

2 Lave la escobilla del limpiador flexible y el utensilio en agua caliente con jabón, y luego seque bien. También se pueden lavar las piezas en el lavavajillas.

Nota: revise el estado del cuerpo del utensilio antes y después de su uso; revise también regularmente el estado de la escobilla del limpiador y sustitúyala si hay signos de desgaste.

procesador de alimentos

● Maneje las cuchillas y los discos con cuidado ya que están muy afilados.

- Algunos alimentos pueden manchar el plástico. Esto es algo totalmente normal y no causa ningún daño en el plástico ni afecta al sabor de los alimentos. Para eliminar las manchas, frote el plástico con un paño suave mojado en aceite vegetal.

exprimidor de cítricos

- Lávelo a mano y, a continuación, séquelo bien.

licuadora/molinillo/picadora compacto

1 Vacíe el vaso/jarra antes de desenroscarlo de la unidad de cuchillas.

2 Lave el vaso/jarra a mano.

3 Quite los anillos de cierre y lávelos.

4 No toque las cuchillas afiladas. Lávelas utilizando un cepillo con agua caliente y detergente y aclárelas bien con agua del grifo. **No sumerja la unidad de cuchillas en agua.**

5 Deje secar con las cuchillas hacia abajo.

extractor de zumo

- Para una limpieza más fácil, lave siempre las piezas inmediatamente después de su uso.
- Algunos alimentos, como las zanahorias, pueden manchar el plástico. Frotar el plástico con un paño empapado de aceite vegetal puede ayudar a eliminar las manchas.
- Limpie el filtro con un cepillo suave.

- **Examine el filtro regularmente para detectar la presencia de daños. No utilice el exprimidor si el filtro presenta cualquier daño. Consulte la sección “servicio técnico y atención al cliente”.**

picadora de alimentos

- Lave todas las piezas en agua caliente con jabón, y después séquelas bien. No lave ninguna pieza en el lavavajillas. Nunca utilice una solución de sosa.
- Limpie las pantallas con aceite vegetal y luego enjuévalas en papel parafinado para evitar que se descoloren/oxiden.

accesorio para hacer pasta

Pantallas

- Use el utensilio de limpieza ⑩ para quitar toda la masa de las pantallas.
- Deje que la masa se seque en las pantallas antes de usar el utensilio de limpieza.
- Si la masa es difícil de quitar de la pantalla, ponga la pantalla en el congelador durante 10 minutos y golpéela ligeramente en la superficie de trabajo para quitar la masa.
- Lave las pantallas en agua caliente con jabón, y luego seque bien.

Eje espiral para pasta de plástico

- **No lo sumerja en agua.**
- **Límpielo con un trapo húmedo y luego séquelo.**

otras piezas

- Lávelas a mano y luego séquelas completamente.
- Por otra parte, consulte la tabla de piezas aptas para lavavajillas para ver qué piezas se pueden lavar en la bandeja superior de su lavavajillas. Evite colocar los artículos en la bandeja inferior directamente por encima del elemento térmico. Se recomienda utilizar un programa corto y a baja temperatura (50 °C máximo).

artículo	apto para lavar en el lavavajillas
Mezcladora	
Bol	✓
Batidor de varillas, batidor K y gancho de amasar	✓
Paleta batidora y escobilla del limpiador	✓
Antisalpicaduras	✓
Tapa de la salida	✗
Procesador de alimentos	
Bol principal, tapa y empujador	✓
Cuchilla	✓



ADVERTENCIAS PARA LA CORRECTA ELIMINACIÓN DEL PRODUCTO SEGÚN ESTABLECE LA DIRECTIVA EUROPEA SOBRE RESIDUOS DE APARATOS ELÉCTRICOS Y ELECTRÓNICOS (RAEE)

Al final de su vida útil, el producto no debe eliminarse junto a los desechos urbanos.

Puede entregarse a centros específicos de recogida diferenciada dispuestos por las administraciones municipales, o a distribuidores que faciliten este servicio. Eliminar por separado un electrodoméstico significa evitar posibles consecuencias negativas para el medio ambiente y la salud derivadas de una eliminación inadecuada, y permite reciclar los materiales que lo componen, obteniendo así un ahorro importante de energía y recursos. Para subrayar la obligación de eliminar por separado los electrodomésticos, en el producto aparece un contenedor de basura móvil tachado.

artículo	apto para lavar en el lavavajillas
Procesador de alimentos	
Eje de transmisión desmontable	✓
Discos	✓
Exprimidor de cítricos	
Cono, colador	✓
Licuadaora	
Vaso, tapa y tapón de llenado	✓
Unidad de cuchillas y anillo de cierre	x
Extractor de zumo	
Bol, empujador, tapa, tambor del filtro y despulpador	✓
Picadora de alimentos y accesorio para hacer pasta	
Tuerca de cierre, pantallas, cuchilla, ejes espirales y cuerpo	x
Bandeja y empujador	✓
Pantallas para pasta	✓
Llave	✓
Molinillo/picadora compacto	
Jarra	✓
Unidad de cuchillas y anillo de cierre	x

servicio técnico y atención al cliente

- Si tiene problemas con el funcionamiento del aparato, antes de solicitar ayuda, consulte la sección “guía de solución de problemas” en el manual o visite www.kenwoodworld.com.
- Tenga en cuenta que su producto está cubierto por una garantía que cumple con todas las disposiciones legales relativas a cualquier garantía existente y a los derechos de los consumidores vigentes en el país donde se adquirió el producto.
- Si su producto Kenwood funciona mal o si encuentra algún defecto, envíelo o llévelo a un centro de servicios KENWOOD autorizado. Para encontrar información actualizada sobre su centro de servicios KENWOOD autorizado más cercano, visite www.kenwoodworld.com o la página web específica de su país.
- Diseñado y creado por Kenwood en el Reino Unido.
- Fabricado en China.

tabla de velocidades recomendadas y capacidades máximas

La siguiente información es solamente una guía y variará de acuerdo con la cantidad de mezcla en el bol y los ingredientes que se mezclen.

herramienta/ accesorio	tipo de receta	velocidad	tiempo	capacidades máximas
Robot de cocina				
Batidor de varillas	Claras de huevo	Min a Max	2 minutos	2-8 (70 g-280 g)
	Nata	Min a Max	1½ minutos	125 ml 600 ml
Batidor K	Preparados para tartas en un solo paso	Min a Max	1½ minutos	Peso total 1,6 kg Mezcla de 8 huevos
	Mezclar manteca con harina Añadir agua para combinar ingredientes para masa para pasteles	Min a velocidad 2 Min	5 minutos 30 segundos	450 g de harina
Gancho de amasar	Masa de pan (con levadura dura)	Min a velocidad 2	4 minutos	Peso de la harina 500 g Peso total 800 g
Paleta batidora	Pastel de frutas			Peso total 1,8 kg
	Batir manteca y azúcar	Velocidad 4 - máx	1½ – 3½ minutos	6 huevos
	Añadir huevos	Velocidad 3	1 – 2 minutos	
	Añadir harina, fruta, etc.	Min a velocidad 1	30 segundos	
Procesador de alimentos				
Cuchilla	Preparados para tartas en un solo paso	Max	15 segundos	Peso total 600 g Mezcla de 3 huevos
	Mezclar manteca con harina	Max	Hasta 1 minuto	Peso de la harina 340 g
	Añadir agua para combinar ingredientes para masa para pasteles	Max	10 segundos	
	Picar/hacer puré/hacer patés	Max	Hasta 30 segundos	Peso total de la carne magra troceada 400 g
Discos – rebanador/ rallador	Alimentos consistentes como zanahorias y quesos duros	Max	–	No sobrepase la capacidad máxima marcada en el bol
	Alimentos más blandos como pepinos y tomates	Velocidad 3	–	
Disco rallador extrafino	Queso parmesano, patatas para bolas de patata a la alemana	Max	–	
Exprimidor de cítricos	Cítricos	Velocidad 2	–	–
Licudora	Procesa todo	Max	Hasta 1 minuto	1,2 litros
Extractor de zumo	Hortalizas y frutas duras, p. ej., zanahorias y manzanas	Max	–	800 g
	Hortalizas y frutas blandas, p. ej., tomates y uvas	Max	–	500 g

*Tamaños de los huevos utilizados = tamaño mediano (peso 53-63 g)

tabla de velocidades recomendadas y capacidades máximas

La siguiente información es solamente una guía y variará de acuerdo con la cantidad de mezcla en el bol y los ingredientes que se mezclen.

herramienta/ accesorio	tipo de receta	velocidad	tiempo	capacidades máximas
Picadora de alimentos	Carne, carne de ave y pescado cortada en tiras de 2,5 cm de ancho	Max	–	–
Accesorio para hacer pasta	Masas para fideos y pasta	Máx	–	500 g de harina 220 g de líquido (Mínimo de 45 % de líquido)
Molinillo/ picadora compacto	Hierbas aromáticas	Máx	–	10 g
	Frutos secos, granos de café	Máx	–	50 g
	Adobo de chile: Miel líquida fría (refrigerada durante la noche)	Máx (5 segundos)	–	200 g
	Mantequilla de cacahuate con trocitos Chile rojo			20 g 1

*Tamaños de los huevos utilizados = tamaño mediano (peso 53-63 g)

guía de solución de problemas

Problema	Causa	Solución
El aparato no funciona al utilizar utensilios de mezclado.	No hay corriente eléctrica/la luz indicadora no está encendida. El cabezal de la mezcladora no está correctamente fijado. La tapa de la salida no está correctamente acoplada. El cabezal de la mezcladora ha sido levantado durante el funcionamiento y bajado otra vez sin volver a poner el control de velocidad a la posición de apagado "O".	Compruebe que el aparato esté enchufado. Compruebe que el cabezal de la mezcladora esté correctamente fijado. Compruebe que la tapa de la salida esté colocada correctamente. El aparato no funcionará si la tapa de la salida no está correctamente acoplada. Compruebe que el control de velocidad se vuelva a poner a la posición de apagado "O".
El aparato se para durante el funcionamiento y la luz indicadora parpadea.	La tapa de la salida o el accesorio se ha desbloqueado. Si el accesorio está colocado correctamente, entonces el aparato está sobrecargado o se han sobrepasado las capacidades máximas.	Compruebe que los accesorios y/o la tapa de la salida estén colocados correctamente. Vuelva a poner el control en la posición de apagado "O", y luego vuelva a poner el aparato en marcha. Revise las capacidades máximas indicadas en la tabla de velocidades recomendadas. Si es necesario, reduzca la cantidad que esté procesando. Apague, desenchufe y deje que el aparato se enfríe durante 30 minutos.

guía de solución de problemas

Problema	Causa	Solución
El accesorio de transmisión dual no funciona.	El accesorio de transmisión dual no está correctamente fijado. El procesador de alimentos/la tapa del extractor de zumo o el colador del exprimidor de cítricos no están colocados correctamente.	Compruebe que el accesorio de transmisión dual esté colocado correctamente. Compruebe que el accesorio esté correctamente acoplado.
Movimiento en la encimera.	Los pies de la parte inferior del aparato están sucios o húmedos.	Compruebe regularmente que los pies estén limpios y secos.
Bajo rendimiento de los utensilios/accesorios.	Consulte los consejos de la sección "uso del accesorio" pertinente. Compruebe que los accesorios estén correctamente ensamblados.	
La luz de encendido parpadea rápidamente.	Funcionamiento normal. La luz parpadeará si uno o más de los enclavamientos no están correctamente acoplados.	Si utiliza un accesorio, compruebe que esté correctamente fijado en su posición. Compruebe que el cabezal de la mezcladora esté completamente bajado, a menos que utilice el accesorio picadora de carne. Compruebe que el control de velocidad esté en la posición de apagado "O".
La luz de encendido parpadea lentamente.	El modo espera está activado. Si el robot de cocina se deja enchufado durante más de 30 minutos sin que sea utilizado, entrará en modo espera para reducir el consumo de energía. La luz cambiará y permanecerá encendida de forma continua cuando el aparato esté listo para utilizarse.	El robot de cocina volverá a funcionar normalmente cuando el control de velocidad se gire hacia una velocidad y luego se vuelva a girar hacia la posición de apagado "O".
Si ninguna de las soluciones arriba mencionadas resuelve el problema, consulte la sección "servicio técnico y atención al cliente".		

Dansk

Fold forsiden med illustrationerne ud.

sikkerhed

- Læs denne brugervejledning nøje, og opbevar den i tilfælde af, at du får brug for at slå noget op i den.
- Fjern al emballage og mærkater.
- Hvis ledningen er beskadiget, skal den af sikkerhedsgrunde udskiftes af Kenwood eller en autoriseret Kenwood-reparatør.
- Sluk, og tag stikket ud:
 - før påsætning eller aftagning af dele;
 - når den ikke benyttes;
 - før rengøring.
- Drej hastighedsregulatoren til "O" (FRA)-positionen, og træk stikket ud, før redskaber/tilbehør påsættes eller aftages, efter brug og før rengøring.
- Hold dine fingre væk fra bevægelige dele og påsat tilbehør.
- Lad aldrig køkkenmaskinen være uden opsyn, når den er i drift.
- Brug aldrig en beskadiget maskine. Få det kontrolleret eller repareret: Se afsnittet "service og kundepleje".
- Lad aldrig ledningen hænge ned, så et barn kan gribe fat i den.
- Lad aldrig motorenheden, ledningen eller stikket blive våde.
- **Sørg for, at ingen skåredskaber er påsat eller opbevares i skålen under brugen af dobbelt-drevudtaget.**
- Brug aldrig uautoriseret tilbehør eller mere end et tilbehør ad gangen.
- Overskrid aldrig mængderne, der er angivet i oversigten over maksimal kapacitet.
- Vær forsigtig ved løft af denne maskine. Sørg for, at hovedet er korrekt låst i den nedadpegende position, og at skålen, redskaberne, udtagsdækslet og ledningen er fastgjort før løft.
- Sørg for, at ledningen er rullet helt ud af ledningsopbevaringsrummet ④ før brug af køkkenmaskinen.
- Børn skal overvåges for at sikre, at de ikke leger med maskinen.

- Flyt eller hæv ikke mixerhovedet med tilbehør påsat, da køkkenmaskinen kan blive ustabil.
- Bøtjen ikke din maskine nær en bordkant.
- Apparater kan bruges af personer med reducerede fysiske, sansemæssige eller mentale evner eller mangel på erfaring og kendskab, hvis de er blevet vejledt eller givet instrukser i brugen af apparatet på en sikker måde, og hvis de forstår de farer, der er involveret.
- Misbrug af maskinen kan føre til læsioner.
- Dette apparat må ikke anvendes af børn. Opbevar apparatet og ledningen utilgængeligt for børn.
- Anvend kun maskinen til husholdningsbrug. Kenwood påtager sig intet erstatningsansvar, hvis apparatet ikke anvendes korrekt eller disse instruktioner ikke følges.
- Maksimumklassificeringen er baseret på det tilbehør, der trækker den største belastning. Andet tilbehør kan bruge mindre strøm.
- **Tilbehør bliver beskadiget og kan forårsage personskade, hvis indgrebsmekanismen udsættes for overdreven kraft.**

Foodprocessor-tilbehør

- Foodprocessorens knivsblad og skiver er særdeles skarpe og skal håndteres forsigtigt. **Hold altid på fingergrebet øverst, væk fra æggen, både ved håndtering og rengøring.**
- Aftag altid knivsbladet, før indholdet hældes ud af skålen.
- Hold hænder og redskaber væk fra foodprocessorens skål, når den er tilsluttet strømforsyningen.
- Brug aldrig fingrene til at presse mad ned i tilførselsrøret. Benyt altid den medfølgende skubber.
- Før aftagning af låget fra foodprocessorens skål:
 - sluk;
 - vent, til tilbehøret/knivene er stoppet helt.
- **Aftag aldrig foodprocessorens låg, før knivsbladene/skæreskiverne er stoppet helt.**
-  **Tilbered IKKE varme ingredienser.**

- **SKOLDNINGSRISIKO:** Lad varme ingredienser køle ned til stuetemperatur, før de kommes i blenderglasset, eller før der blendes.
- Brug ikke låget til at betjene foodprocessoren, brug altid hastigheds-/pulsregulatoren.

Blender-tilbehør

- Hold hænder og redskaber væk fra blenderglasset, mens den er sluttet til strømforsyningen.
- **Sæt aldrig knivenheden på motorenheden, når blenderglasset ikke er påsat.**
-  **Tilbered IKKE varme ingredienser.**
- **SKOLDNINGSRISIKO:** Lad varme ingredienser køle ned til stuetemperatur, før de kommes i blenderglasset, eller før der blendes.
- Betjen kun blenderen med låget korrekt påsat.
- Brug kun blenderglasset med den medfølgende knivenhed.
- Lad aldrig blenderen køre i tom tilstand.
- For at sikre lang levetid for din blender må du ikke lade den køre længere end 60 sekunder. Sluk, så snart du har opnået den rette konsistens.
- Det anbefales ikke at blende krydderier, da de kan beskadige plastdelene.
- Smoothie-opskrifter – blend aldrig frosne ingredienser, der er blevet helt solide under frysning. Slå det i stykker, før du kommer dem i blenderglasset.

Kødhakker og pastaapparat

- Sørg altid for, at ben, svær osv. er fjernet fra kødet før hakning.
- Ved hakning af nødder skal du kun komme få i ad gangen og lade sneglen tage dem, før du tilføjer flere.
- Brug altid medfølgende nøglegreb eller hakkerens skubber. Kom aldrig dine fingre eller redskaber i tilførselsrøret.
- Advarsel – skærebladet er skarpt og skal håndteres forsigtigt både under brug og rengøring.
- Sørg for, at tilbehøret er fastgjort i korrekt position, før der tændes.

- Sørg altid for, at der bruges minimum 45 % væske i din pastadej. Pastablanding, der er for tør eller indføres for hurtigt, kan ødelægge dit pastaapparat og/eller maskinen.
- Brug kun nøglegrebet til at skubbe dejen ned i tilførselsrøret, og tryk ikke for hårdt.
- Indfør dejen i små mængder ad gangen og i ensartet tempo. Fyld ikke tilførselsrøret op.

Saftpresser-tilbehør

- **Brug ikke saftpresseren, hvis filteret er beskadiget.**
- Skærebladene på filterets sokkel er meget skarpe, vær forsigtig ved håndtering og rengøring af filteret.
- Brug ikke låget til at betjene saftpresseren, brug altid hastigheds-/pulsregulatoren.
- Skulle der forekomme kraftig vibreren, når dette tilbehør bruges, skal enten hastigheden justeres, eller maskinen stoppes, stikket tages ud, og evt. frugtfibre fra tromlen fjernes (saftpresseren vibrerer, hvis fibrene fordeles ujævnt).

Minihakker/kværn-tilbehør

- Rør ikke ved skarpe knive. Hold knivsenheden utilgængelig for børn.
- Før minihakkeren/kværnen tages af maskinen:
 - sluk,
 - vent, til knivene er standset helt,
 - pas på ikke at skrue glasset af knivsenheden.
- Brug kun glasset og knivsenheden med den medfølgende bund.
- Blend aldrig varm væske i minihakkeren/kværnen.
- Forsøg aldrig at sætte knivsenheden på maskinen uden påsat glas.
- For at sikre lang levetid for din minihakker/kværn må den aldrig køre længere end 30 sekunder. Sluk for den, så snart du har opnået den rette konsistens.
- Tilberedning af krydderier frarådes, da de kan beskadige plastdelene.

- Apparatet virker ikke, hvis minihakkeren/kværnen er sat forkert på.
- Brug kun tørre ingredienser.

før stikket sættes i stikkontakten

- Sørg for, at el-forsyningens spænding er den samme som den, der er vist på bunden af maskinen.
- Dette apparat overholder EF-forordning 1935/2004 om materialer og genstande, der kommer i kontakt med levnedsmidler.

før første brug

- Vask delene: Se "pleje og rengøring"-afsnittet.

forklaring

- ① udtagsdæksel
- ② dobbelt-drevudtag (medium og høj hastighed)
- ③ indgreb
- ④ rum til ledningsopbevaring
- ⑤ hastigheds-/pulsregulator
- ⑥ motorenhed
- ⑦ holder til skåleredskaber
- ⑧ skål
- ⑨ mixerhoved
- ⑩ udløsningsgreb til mixerhoved
- ⑪ K-spade
- ⑫ piskeris
- ⑬ spiraldejkrug
- ⑭ purépisker (hvis leveret)
- ⑮ stænkskærm

tilbehør

Ikke alt tilbehør på listen vil nødvendigvis følge med denne køkkenmaskine. Tilbehør afhænger af modelvarianten.

- ⑯ foodprocessor (hvis leveret)
- ⑰ citrus-saftpresser (hvis leveret)
- ⑱ glasblender (hvis leveret)
- ⑲ saftpresser (hvis leveret)
- ⑳ kødhakker (hvis leveret)
- ㉑ pastaapparat (tilbehør til kødhakker) (hvis leveret)
- ㉒ minihakker/kværn (hvis leveret)

Se det anbefalede hastighedsdiagram for hvert tilbehør.

mikserredskaberne og nogle af deres anvendelsesmuligheder

⑪ **K-spade**

- Til kager, småkager, butterdej, glasur, fyld, vandbakkelser og kartoffelmos

⑫ **piskeris**

- Til æg, fløde, pandekagedej, fedtfri formkager, marengs, cheesecakes, mousser, souffléer. Brug ikke piskeriset til tunge blandinger (f.eks. sammenpiskning af fedtstof og sukker) – du kan beskadige det.

⑬ **spiraldejkrug**

- Kun til gærdej.

⑭ **purépisker (hvis leveret)**

- Purépiskeren er designet til at purere og blande bløde ingredienser. Brug den ikke til tunge opskrifter som dej eller hårde ingredienser, der for eksempel indeholder frugtsten, ben eller skaller.

Påsætning af viskerblad

- Viskerbladet leveres monteret og skal altid aftages ved rengøring ⑩.

- 1 Montér omhyggeligt det fleksible viskerblad på værktøjet ved at sætte viskerbladets bagkant i rillen ⑤ og sætte den ene side ind i rillen, for enden omhyggeligt hægtes på plads ⑥. Gentag dette på den anden side ⑦.

Kontrol af piskerens højde

- Piskerens højde er indstillet på fabrikkens og burde ikke kræve justering. Hvis der kræves justering af højden, skal nedenstående procedure følges.

- 1 Sluk for mikseren, indsæt purépiskeren, og sænk mikserhovedet.

Kontrollér piskerens placering i skålen ⑧. Ideelt set skal den røre skålens overflade, så den nænsomt visker skålen, når der mikses.

- 2 Hvis frigangen skal justeres, løftes mikserhovedet, og piskeren aftages.

- 3 For at løsne så skaffet ⑨ kan justeres, skal møtrikken drejes med uret med en 15 mm nøgle (medfølger ikke).

- For at sænke piskeren mod bunden af skålen drejes piskerens skaft med uret.
- For at hæve piskeren fra bunden af skålen drejes skaffet mod uret.

- 4 Møtrikken tilspændes ved at dreje mod uret.
- 5 Påsæt piskeren, og sænk mikserhovedet. Kontrollér dets position (se punkt 2). Gentag ovenstående trin efter behov, indtil piskeren er korrekt indstillet. Når dette er opnået, skal møtrikken spændes fast.

Bemærk: Hvis mikseren vibrerer kraftigt, når hastigheden vælges, er piskeren indstillet for tæt på skålen og skal justeres.

brug af dine skåleredskaber

- 1 Tryk udløsningsgrebet til mikserhovedet ned ❶, og hæв mikserhovedet, til det låses i position.
- 2 Sæt skålen ned i foden, og drej mod uret for at låse den i position ❷.
- 3 Vælg et redskab, og tryk det ind i soklen, til der lyder et klik ❸.
- 4 Tryk udløsningsgrebet til mikserhovedet ned, og sænk mikserhovedet, til det låses i position.
- 5 Sæt stikket i strømforsyningen. For at tænde skal du dreje hastighedskontakten til den ønskede indstilling. For at slukke skal du dreje til "O" (FRA)-positionen.

Hvis mikserhovedet er i den hævede position, eller udtagsdækslet ikke er påsat, blinker tændt-lampen, og maskinen kører ikke.

- Skift til puls ❹ for at få korte stød.
- 6 Tag stikket ud af strømforsyningen.
- 7 Hæv mikserhovedet, og hold det i ro, mens redskabet trækkes ud af redskabssoklen.

vigtigt

- Hvis mikserhovedet hæves under drift, stopper maskinen med at køre med det samme. For at genstarte skal mikserhovedet sænkes, drej hastigheds-kontakten til "O" (FRA)-positionen, vent nogle få sekunder, og vælg derpå igen hastighed. Maskinen begynder med det samme at køre igen.
- Hvis strømmen af en eller anden grund afbrydes, og maskinen stopper, skal hastighedskontakten drejes til "O" (FRA)-positionen. Vent nogle få sekunder, og vælg hastighed igen. Den bør begynde at køre igen med det samme.
- **Maskinen kører ikke, medmindre udtagsdækslet er korrekt påsat.**
- Hvis maskinen lyder anstrengt, skal du enten slukke og fjerne noget af blandingen eller øge hastigheden.
- Fjern altid det tilbehør, der sidder på dobbelt-drevs-udtaget, før du hæver mikserhovedet.

- **Sørg for, at ingen skåleredskaber er påsat eller opbevares i skålen under brugen af dobbelt-drevudtaget.**

tip

- Sluk, og skrab skålen med en dejskraber efter behov.
- Æg, der har stuetemperatur, er bedst til piskning.
- Før du pisker æggeblommer, skal du sikre, at der ikke er fedtstof eller æggeblomme på piskeriset eller skålen.
- Brug kolde ingredienser til mørdej, medmindre opskriften angiver andet.
- Ved sammenpiskning af fedtstof og sukker til kageblandinger skal fedtstoffet altid have stuetemperatur, ellers skal det først blødgøres.
- Din maskine er udstyret med en "blød start"-funktion for at mindske, at der spildes. Hvis imidlertid maskinen tændes med en tung blanding i skålen såsom brøddej, vil du bemærke, at det tager nogle få sekunder at nå den valgte hastighed.

vigtigt om brødfremstilling

vigtigt

- Overskrid aldrig de maksimale mængder, der er opgivet – du kan overbelaste maskinen.
- **Et vist udsving for mikserhovedet er normalt ved miksning af tunge blandinger såsom brøddej.**
- Ingredienserne blandes bedst, hvis du hælder væsken i først.
- Stop med mellemrum maskinen, og skrab blandingen af dejkrogen.
- Mel fra forskellige leverancer har betydelig forskel på den påkrævede mængde væske, og dejens klæbrighed kan have en stor effekt på den belastning, der påføres maskinen. Det anbefales, at du holder øje med maskinen, mens dejen blandes. Det skulle ikke tage mere end 6-8 minutter.

påsætning og brug af stænkskærmen

- 1 Sæt skålen ned i foden, og tilføj ingredienserne.
- 2 Påsæt stænkskærmen ❿ ved at rette fligene ind efter skålens redskabssokkel Ⓣ og dreje mod uret for at låse den i position ❻.
- 3 Sæt redskabet på, og sænk mikserhovedet.
- 4 For at aftage stænkskærmen foretages den omvendte procedure.
- Når der miksес, kan ingredienser tilføjes direkte i skålen med slisken.

regulator med elektronisk hastighedssensor

Din mikser er udstyret med en elektronisk hastighedssensor-regulator, der er konstrueret til at holde hastigheden under forskellige belastningsforhold, såsom når der æltes brøddej, eller når der tilføjes æg til en kageblanding. Du kan derfor høre en vis variation i hastigheden under betjeningen, når mikseren tilpasser sig til belastningen og den valgte hastighed – dette er normalt.

16 foodprocessor (hvis leveret)

- A skubber
- B tilførselsrør
- C låg
- D knivsblad
- E skål med drivaksel
- F tyk skære-/riveskive
- G tynd skære-/riveskive
- H ekstrafin riveskive
- I aftagelig drivaksel

brug af din foodprocessor

- 1 Aftag udtagsdækslet ved at dreje det mod uret og løfte det af 1.
- 2 Sæt skålen E oven på udtaget 2 med håndtaget på højre side, og drej mod uret, til den låses på plads 12.
- 3 Tilføj knivsbladet eller den aftagelige drivaksel med det ønskede tilbehør.

Bemærk: Den aftagelige drivaksel I må kun påsættes ved brug af skiverne og citrus-saftpresseren.

- Sæt altid skålen og tilbehøret på udtaget, før ingredienserne kommer i.
- 4 Sæt låget på 13 – sørg for, at toppen af knivsbladet/drivakslen er i midten af låget.
- **Brug ikke låget til at betjene processoren, brug altid hastigheds-/puls-regulatoren.**
- 5 Sæt stikket i, tænd, og vælg en hastighed (se det anbefalede hastighedsdiagram).
- **Processoren kører ikke, hvis skålen eller låget sidder forkert i indgrebene. Kontroller, at tilførselsrøret og skålhåndtaget vender fremad.**
 - Brug puls P for at få korte stød. Pulsen kører, så længe, regulatoren holdes i position.
- 6 Gentag ovenstående procedure bagfra for at aftage låget, tilbehøret og skålen.

- **Sluk altid, og tag stikket ud, før låget aftages.**

vigtigt

- Din foodprocessor er ikke egnet til knusning eller maling af kaffebønner eller omdannelse af strø-sukker til flormelis.
- Ved tilføjelse af mandelessens eller smagsstof til blandinger skal kontakt med plast undgås, da dette kan resultere i permanent misfarvning.
- **Tilbered ikke varme ingredienser.**

knivsblad D

Knivsbladet er det mest alsidige af alt tilbehøret. Tilberedningstidens længde bestemmer den opnåede konsistens.

For at opnå grov konsistens kan pulsregulatoren bruges.

Brug knivsbladet til kage- og mørdejsfremstilling, hakning af rå og kogt kød, grøntsager, nødder, pâté, dip, purering af supper og også til at lave rasp af småkager og brød.

tip

- Skær mad såsom kød, brød og grøntsager i tern på ca. 2 cm, før det tilberedes.
- Småkager skal deles i stykker og tilføjes i tilførselsrøret, mens maskinen kører.
- Ved fremstilling af mørdej bruges fedt lige fra køleskabet, der er skåret i tern på 2 cm.
- Pas på ikke at ælte for meget.
- **Brug ikke knivsbladet til at mikse tunge blandinger såsom brøddej.**
- Brug ikke knivsbladet til at hakke isterninger eller andre hårde fødevarer som krydderier, de kan beskadige tilbehøret.

skære-/riveskiver

brug af skiverne

vendbare skære-/riveskiver - tyk F, tynd G

- Brug rivesiden til ost, gulerødder, kartofler og fødevarer med lignende konsistens.
- Brug skæresiden til ost, gulerødder, kartofler, kål, agurk, rødbede og løg.
- **ekstrafin riveskive H**
- River parmesanost og kartofler til tyske kartoffelknødel.

brug af skæreskiverne

- 1 Sæt skålen på motorenheden, og tilføj den aftagelige drivaksel.
- 2 Hold ved fingergrebet, anbring skiven på drivakslen med den korrekte side øverst.
- 3 Sæt låget på.
- 4 Kom maden i tilførselsrøret.
- 5 Tænd, og tryk jævnt ned med skubberen – kom aldrig fingrene i tilførselsrøret.

tip

- Brug friske ingredienser.
- Skær ikke mad i for små stykker. Fyld den brede led af tilførsels-røret godt op. Derved hindres det, at maden glider sidelæns under tilberedning.
- Mad, der kommer i på højkant, skæres kortere end mad, der kommer i vandret.
- Der vil altid være en lille smule madspild på skiven eller i skålen efter tilberedning.

17 citrus-saftpresser (hvis leveret)

Brug citrus-saftpresseren til at presse saft af citrusfrugter (f.eks. appelsiner, citroner, limefrugter og grapefrugter).

- (A) kegler
- (B) si

brug af citrus-saftpresseren

- 1 Sæt skålen på udtaget ②, påsæt den aftagelige drivaksel.
 - 2 Sæt sien ned i skålen – sørg for, at siens håndtag er låst i position direkte over skålens håndtag 14.
 - 3 Anbring keglen over drivakslen, og drej den, indtil den synker hele vejen ned 15.
 - 4 Skær frugten i halve. Tænd derpå, og pres frugten mod keglen.
- **Citrus-saftpresseren kører ikke, hvis sien ikke er korrekt fastlåst.**
 - For at få de bedste resultater opbevares og presses frugt ved stue-temperatur og rulles med hånden på køkkenbordet før saftpresning.
 - For at hjælpe med saftudvindingen bevæges frugten fra side til side ved saftpresning.
 - Ved presning af store mængder frugt skal sien tømmes jævnlige for at hindre, at fibre og frø ophobes.

18 glasblender (hvis leveret)

- (A) påfyldningshætte
- (B) låg
- (C) blenderglas
- (D) tætningsring
- (E) knivenhed

brug af din glasblender

- 1 Sæt tætningsringen ① ind i knivenheden ⑤ – og sørg for, at tætningen er placeret korrekt i rilleområdet.
- **Lækage kan forekomme, hvis tætningen er beskadiget eller forkert monteret.**
- 2 Skru blenderglasset på knivenheden 18. Se grafikken på undersiden af undersiden af knivsenheden som følger:

 – oplåst position

 – låst position

Blenderen kører ikke, hvis den er forkert samlet.

- 3 Kom dine ingredienser i blenderglasset.
 - 4 Sæt låget på blenderglasset, og tryk ned for at fastgøre det 17. Påsæt påfyldningshætten.
 - 5 Aftag dobbelt-drevudtagets dæksel ved at dreje det mod uret og løfte det af.
 - 6 Anbring blenderen på motorenheden, og drej med uret 18, til den klikker på plads.
- **Maskinen kører ikke, hvis blenderen er forkert påsat i indgrebet.**
- 7 Vælg en hastighed (se det anbefalede hastighedsdiagram, eller brug puls P) for at få korte stød.

tip

- Ved fremstilling af mayonnaise hældes alle ingredienserne, undtagen olien, i blenderen. Fjern påfyldningshætten. Tilføj derpå, mens maskinen kører, olien langsomt gennem hullet i låget.
- Tykke blandinger, f.eks. pâté og dip kan skulle skrubes ned af kanten. Hvis blandingen er vanskelig at tilberede, kan du tilføje mere væske.
- Knusning af is – kør blenderen i korte stød, indtil isen er knust til den ønskede konsistens.
- Det anbefales ikke at blende krydderier, da de kan beskadige plastdelene.
- **Maskinen kører ikke, hvis blenderen er forkert påsat.**
- For at blende tørre ingredienser – skæres de i stykker, og påfyldningshætten fjernes. Mens maskinen kører, lægges stykkerne ned et efter et. Hold dine hænder over åbningen. For det bedste resultat skal der regelmæssigt tømmes af.

- Brug ikke blenderen som opbevaringsemballage. Hold den tom før og efter brug.
- Blend aldrig mere end 1,2 liter – mindre ved skummende væsker som milkshakes.

19 saftpresser (hvis leveret)

Brug saftpresseren til at presse saft af fast frugt og grøntsager.

- (A) skubber
- (B) låg til saftpresser
- (C) fiberfjerner
- (D) filtertromle
- (E) saftpresserskål
- (F) tud

brug af din saftpresser

- 1 Sæt saftpresserskålen (E) oven på dobbeltdrev-udtaget (2) med tuden (F) på venstre side, og drej mod uret, til den låser (19).
- 2 Anbring fiberfjerner (C) i filtertromlen (D) – idet du sørger for, at fligene er rettet ind med rillerne i bunden af tromlen (20).
- 3 Monter filtertromlen (21).
- 4 Anbring saftpresserens låg (B) oven på skålen, og drej, til den låser (22). **Din saftpresser kører ikke, hvis skålen eller låget sidder forkert i indgrebet.**
- 5 Anbring en egnet beholder under saftudløbet.
- 6 Skær maden i stykker, der passer til tilførselsrøret.
- 7 Skift til maksimal hastighed, og kom maden ned i tilførselsrøret. Tryk jævnt ned med skubberen – **kom aldrig fingrene i tilførselsrøret.** Tilbered det hele, før du kommer mere i.
- Efter det sidste stykke er tilført, skal du lade saftpresseren køre i yderligere 30 sekunder for at slynge al saften ud af filtertromlen.

vigtigt

- Hvis saftpresseren begynder at vibrere, skal den slukkes og filteret tømmes af for fibre. (Saftpresseren vibrerer, hvis fibrene fordeles ujævnt).
- Maksimal kapacitet, der kan tilberedes ad gangen, er 800 g frugt eller grøntsager.
- Nogle meget hårde fødevarer kan få dit tilbehør til at sænke farten eller stoppe. Hvis dette sker, skal du slukke og tømme filteret.
- Sluk, og tøm fiber- og saftbeholderen regelmæssigt under brug.

tip

- Kom bløde fødevarer langsomt i for at få mest saft.
- Vitaminer forsvinder – jo tidligere, du drikker saften, des flere vitaminer får du.
- Hvis du har brug for at opbevare saften nogle få timer, så kom den i køleskabet. Den holder sig bedre, hvis du tilføjer nogle få dråber citronsaft.
- Drik ikke mere end tre 230 ml glas saft om dagen, medmindre du er vant til det.
- Fortynd saften til børn med samme mængde vand.
- Saft fra mørkegrønne (broccoli, spinat osv.) eller mørkerøde (rødbede, rødkål osv.) grøntsager er særdeles stærk og skal altid fortyndes.
- Frugtsaft er rig på fruktose (frugtsukker), så folk med diabetes eller lavt blodsukker skal undgå at drikke for meget.

20 kødhakker (hvis leveret)

Brug kødhakkeren til at tilberede kød, fjerkræ og fisk.

- (A) nøgle
- (B) ringmøtrik
- (C) sigter: medium og grov
- (D) kniv
- (E) hakkerens snegl (metal)
- (F) hus
- (G) tilførselsrør
- (H) bakke
- (I) hakkerens skubber

21 pastaapparat-tilbehør

- (J) pastasnegl (plast)
- (K) spaghettiskærm
- (L) tagliatelleskærm
- (M) rigatoniskærm
- (N) makaroniskærm
- (O) rengøringsredskab

Bemærk: Hakkerens metalskærme kan kun sættes på metalsneglen, og pastaskærmene af plast passer kun på plastsneglen, sneglene er ikke ombyttelige.

samling af kødhakkeren

- 1 Anbring sneglen (E) i kødhakkerhuset (F).
- 2 Påsæt kniven (D) – skæresiden udad. Sørg for, at den sidder korrekt, ellers kan du beskadige kødhakkeren.
- 3 Sæt en skærm på (C). Sæt hakket over styreffigen (23).
- 4 Sæt ringmøtrikken løst på (B).

samling af pastaapparatet

Valgfrit: For at lette pastafremstillingen kan delene opvarmes i varmt vand før samling. Tør dem derpå grundigt før samling.

- 1 Anbring pastasneglen **(D)** i kødhakkerhuset **(F)**.
- 2 Påsæt en skærm **(K)**, **(L)**, **(M)** eller **(N)**. Sæt hakket over styrefligen **(24)**.
- 3 Sæt ringmøtrikken løst på **(B)**.

påsætning af tilbehøret på maskinen

- 1 Løft mikserhovedet.
- 2 Med tilbehøret i den viste position rettes drevets flige på enden af sneglen ind efter de modsvarende åbninger i skålværktøjets fatning **(25)**.
- 3 Tryk tilbehøret ind i soklen, og drej det mod uret, til det låser på plads.
- 4 Hold tilførselsrøret på plads, og tilspænd ringmøtrikken med fingrene.
- 5 Påsæt bakken **(26)**.

vigtigt

- Lad aldrig tilbehøret køre i mere end 10 minutter, da dette kan skade din mikser.
- **Tilbehøret kan kun køre, hvis dobbelthastigheds-udtagsdækslet er påsat.**

brug af din kødhakker

- **Lad frosne fødevarer tø op, før de hakkes.** Skær kød i 2,5 cm brede strimler.
- 1 Skift til maksimumhastighed. Med skubberen **(1)** skubbes maden nænsomt igennem et stykke ad gangen. **Tryk ikke hårdt** – du kan beskadige din kødhakker.
 - 2 Når al maden er blevet hakket, skal du slukke og trække stikket ud.
 - 3 Aftag kødhakkeren. Brug nøglen **(A)** til at aftage ringmøtrikken, hvis den er for stram.

brug af pastaapparatet

- 1 Læg pastadejen – **en for tør blanding kan ødelægge dit pastaapparat.**
- 2 Skift til maksimumhastighed..
- 3 Anbring noget af blandingen i tragten. Kom små stykker af blandingen i røret ad gangen. Lad sneglen tage det, før der fortsættes.

Hvis tilførselsrøret bliver tilstoppet, skal du bruge enden af nøglegrebet **(A)** til at stoppe dejen ned på sneglen. **Tryk ikke for hårdt, og brug ikke hakkerens skubber – du kan beskadige pastaapparatet.** Lad aldrig tilførselsrøret fyldes.

- 4 Når pastaen er lang nok, skæres den af i den ønskede længde.
 - 5 Aftag pastaapparatet. Brug nøglen **(A)** til at aftage ringmøtrikken, hvis den sidder for stramt.
- Tilbered rigatoni inden for 4 timer. Ellers bliver den skør og knækker.

kogning af pasta



- 1 Sæt en gryde, der er trekvart fyldt med vand, i kog. Smag til med salt.
- 2 Kom din pasta i, lad den koge i 3-8 minutter, og omrør jævnligt.

(22) minihakker/kværn-tilbehør

- (A)** glas
- (B)** tætningsring
- (C)** knivsenhed

brug af din minihakker/kværn

Brug minihakkeren/kværnen til at kværne urter, nødder og kaffebønner med.

- 1 Kom ingredienserne i glasset **(A)**.
 - 2 Sæt tætningsringen **(B)** ind i knivsenheden **(C)**.
- **Lækage kan forekomme, hvis tætningen er beskadiget eller forkert påsat.**
- 3 Vend bunden i vejret på knivsenheden. Kom den ned i glasset med knivene nedad.
 - 4 Skru knivsenheden på glasset, til den er fingerstram **(27)**. Se grafikken på undersiden af undersiden af knivsenheden som følger:
 -  - oplåst position
 -  - låst position
 - 5 Aftag udtagsdækslet ved at dreje det mod uret og løfte det af **(28)**.
 - 6 Anbring minihakkeren/kværnen på udtaget, og drej med uret **(29)**, til det klikker på plads.
 - 7 Skift til maksimumhastighed, eller brug impulskontrol.

tip

Urter skal helst kværnes, når de er rene og tørre.

pleje og rengøring

- Sluk altid, og tag stikket ud før rengøring.
- Adskil tilbehør helt før rengøring.

motorenhed

- Aftørres med en fugtig klud og tørres
- Brug aldrig skuremidler, og kom dem aldrig i vand.
- Opbevar overskydende ledning i opbevaringsrummet ④ bag i maskinen.
- Sørg for, at fødderne på mikserens basis holdes rene.

skål, redskaber, stænkskærm

- Vaskes i hånden, og tørres grundigt.
- Brug aldrig en stålbørste, stålluld eller klor til at rengøre din rustfri stålskål med. Brug eddike til at fjerne kalk med.
- Hold den borte fra varme (komfurer, ovne og mikrobølgeovne).

Purépisker

- 1 Aftag altid det bøjelige viskerblad fra værktøjet før rengøring ⑩.
- 2 Vask det bøjelige viskerblad og værktøjet i varmt sæbevand, og tør dem grundigt. Alternativt kan delene vaskes i en opvaskemaskine. Bemærk: Kontrollér værktøjets stand før og efter brug; kontrollér også regelmæssigt viskerbladets stand, og udskift det, hvis der er nogen tegn på slid.

foodprocessor

- **Håndter knivene og skiverne forsigtigt – de er særdeles skarpe.**
- Visse fødevarer misfarver plastdelene. Det er ganske normalt og skader ikke plastikken eller giver afsmag i maden. Misfarvninger kan fjernes ved at gnide dem med en klud dyppet i spiseolie.

citrus-saftpresser

- Vask i hånden, og tør den grundigt.

blender/minihakker/kværn

- 1 Tøm glasset, før det skrues af knivsenheden.
- 2 Vask glasset i hånden.
- 3 Aftag og vask tætningerne.
- 4 Rør ikke ved de skarpe knive – børst dem rene med varmt sæbevand, og skyl grundigt under vandhanen. **Kom ikke knivsenheden i vand.**
- 5 Vendes på hovedet til tørring.

saftpresser

- For at lette rengøringen skal delene altid vaskes straks efter brug.
- Nogle fødevarer, f.eks. gulerod, misfarver plast. Ved at gnubbe med en klud, der er vædet med vegetabilsk olie, kan misfarvning afhjælpes.
- Rengør filteret ved hjælp af en blød børste.
- **Kontroller filteret regelmæssigt for tegn på beskadigelse. Må ikke bruges, hvis filteret er beskadiget. Se ”service og kundepleje”.**

kødhakker

- Vask alle dele i varmt sæbevand, og tør dem grundigt. Vask ikke nogen af delene i opvaskemaskinen. Brug aldrig sodaopløsning.
- Tør sigterne af med vegetabilsk olie, og pak dem ind i fedttæt papir for at hindre misfarvning/rust.

pastaapparat

Skærme

- Brug rengøringsredskabet ⑩ til at fjerne al dejen fra skærmene.
- Lad dejen tørre i skærmene, før rengøringsredskabet anvendes.
- Hvis det er svært at fjerne dejen fra skærmen, kan man lægge den i fryseren i 10 minutter og slå let på skærmen på køkkenbordet for at fjerne dejen.
- Vask skærmene i varmt sæbevand, og tør dem.

Pastasnegl af plast

- **Må ikke lægges i vand.**
- **Vask den af, og tør den.**

alle andre dele

- Vaskes i hånden og tørres
- Se alternativt opvaskemaskinediagrammet angående dele, der kan tåle at gå i opvaskemaskinen og kan vaskes øverst i opvaskemaskinen. Undgå at anbringe genstande på nederste hylde, direkte over varmeelementet. Et kortvarigt lavtemperatur- (maksimalt 50° C) program anbefales.

genstand	egnet til maskinopvask
Mikser	
Skål	✓
Piskeris, spade og dejkrog	✓
Purépisker og viskerblad	✓
Stænkskærm	✓
Udtagsdæksel	✗
Foodprocessor	
Stor skål, låg og skubber	✓

genstand	egnet til maskinopvask
Foodprocessor	
Knivsblad	✓
Aftagelig drivaksel	✓
Skiver	✓
Citrus-saftpresser	
Kegle, si	✓
Blender	
Blenderglas, låg og påfyldningshætte	✓
Knivenhed og tætning	x
Saftpresser	
Skål, skubber, låg, filtertromle og fiberfjerner	✓
Kødhakker og pastaapparat	
Ringmøtrik, skærme, kniv, madsnegle og hus	x
Bakke og skubber	✓
Pastaskærme	✓
Nøgle	✓
Minihakker/kværn	
Glas	✓
Knivenhed og tætning	x

Service og Kundepleje

- Hvis du oplever nogen problemer med betjening af dit apparat, skal du, før du anmoder om hjælp, se afsnittet "fejlsøgningsguide" i manualen eller besøge www.kenwoodworld.com.
- Bemærk, at dit produkt er dækket af en garanti, som overholder alle lovbestemmelser, vedrørende evt. eksisterende garanti- og forbruger- rettigheder i det land, hvor produktet er blevet købt.
- Hvis dit Kenwood-produkt er defekt, eller du finder nogen fejl, skal du sende det eller bringe det til et autoriseret KENWOOD-servicecenter. For at finde op-daterede oplysninger om dit nærmeste autoriserede KENWOOD-servicecenter kan du gå til www.kenwoodworld.com eller webstedet for dit land.
- Designet og udviklet af Kenwood i Storbritannien.
- Fremstillet i Kina.



VIGTIG INFORMATION ANGÅENDE KORREKT BORTSKAFFELSE AF PRODUKTET I OVERENSSTEMMELSE MED EU-DIREKTIVET OM AFFALD AF ELEKTRISK OG ELEKTRONISK UDSTYR (WEEE)

Ved afslutningen af dets produktive liv må produktet ikke bortskaffes som almindeligt affald. Det bør afleveres på et specialiseret lokalt genbrugscenter eller til en forhandler, der yder denne service. At bortskaffe en elektrisk husholdningsmaskine separat gør det muligt at undgå eventuelle negative konsekvenser for miljø og helbred på grund af uhensigtsmæssig bortskaffelse, og det giver mulighed for at genbruge de materialer det består af, og dermed opnå en betydelig energi- og ressourcebesparelse. Som en påmindelse om nødvendigheden af at bortskaffe elektriske husholdningsmaskiner separat, er produktet mærket med en mobil affaldsbeholder med et kryds.

anbefalet hastighedsdiagram og maksimal kapacitet

Dette er kun til vejledning, oplysningerne varierer afhængigt af mængden i skålen og de ingredienser, der blandes.

redskab/ tilbehør	opskriftstype	hastighed	tid	maksimal kapacitet
Køkkenmaskine				
Piskeris	Æggevider	Øg gradvist til maks.	2 min.	2-8 (70-280 g)
	Creme	Øg gradvist til maks.	1½ min.	125 ml 600 ml
Spade	Alt-i-én-kageblandinger	Øg gradvist til maks.	1½ min.	1,6 kg vægt i alt Blanding med 8 æg
	Smuldring af fedtstof i mel	Min. til hastighed 2	5 min.	450 g mel
	Ihældning af vand for at samle mørdej ingredienser	Min.	30 sek.	
Dejkrog	Brøddøj (fast, med gær)	Min. til hastighed 2	4 min.	500 g mel 800 g vægt i alt
Purépisker	Frugtkage			1,8 kg vægt i alt
	Sammenpiskning af fedtstof og sukker	Hastighed 4 – maks.	1½ til 3½ min.	6 æg
	Tilføjelse af æg	Hastighed 3	1-2 min.	
	Irrøring af mel, frugt osv.	Min. til hastighed 1	30 sek.	
Foodprocessor				
Knivsblad	Alt-i-én-kageblandinger	Maks.	15 sek.	600 g vægt i alt Blanding med 3 æg
	Smuldring af fedtstof i mel Ihældning af vand for at samle mørdejsingredienser	Maks. Maks.	Op til 1 min. 10 sek.	340 g mel
	Hakning/purering/pâté	Maks.	Op til 30 sek.	400 g skært kød, vægt i alt
Skiver – skære/rive	Faste fødevarer såsom gulerødder, hård ost	Maks.	–	Overskrid ikke maks. kapacitet angivet på skålen.
	Blødere madvarer som agurker og tomater	Hastighed 3	–	
Ekstrafin riveskive	Parmesanost, kartoffel til tyske kartoffelknödel	Maks.	–	
Citrus-saftpresser	Citrusfrugter	Hastighed 2	–	–
Blender	Al tilberedning	Maks.	Op til 1 min.	1,2 liter
Saftpresser	Hårde frugter og grøntsager, f.eks. gulerødder og æbler	Maks.	–	800 g
	Bløde frugter og grøntsager, f.eks. tomater og druer	Maks.	–	500 g
Kødhakker	Kød, fjerkræ og fisk i 2,5 cm brede strimler	Maks.	–	–

* Anvendt æggestørrelse = medium (vægt 53-63 g)

anbefalet hastighedsdiagram og maksimal kapacitet

Dette er kun til vejledning, oplysningerne varierer afhængigt af mængden i skålen og de ingredienser, der blandes.

redskab/ tilbehør	opskriftstype	hastighed	tid	maksimal kapacitet
Pastaapparat	Pasta- og nudeldej	Maks.	–	500 g mel 220 g væske (Minimum 45 % væske)
Mini- hakker/ kværn	Urter	Maks.	–	10 g
	Nødder, kaffebønner	Maks.	–	50 g
	Chilimarinade: Flydende honning (nedkølet natten over) Groft jordnøddesmør Rød chili	Maks. (5 sek.)	–	200 g 20 g 1

* Anvendt æggestørrelse = medium (vægt 53-63 g)

fejlsøgning

Problem	Årsag	Løsning
Maskinen vil ikke køre ved brug af mikserredskaber.	Ingen strøm/indikatorlampe ikke tændt. Mikserhoved ikke låst ned korrekt. Udtagsdæksel ikke korrekt påsat. Mikserhoved er blevet løftet under betjening og sænket igen uden at stille hastighedsregulatoren på "O" (FRA)-position.	Kontroller, at maskinens stik er sat i. Kontroller, at mikserhovedet er låst nede korrekt. Kontroller, at udtagsdækslet er placeret korrekt. Maskinen fungerer ikke, hvis udtagsdækslet er sat forkert på. Kontroller, at hastighedsregulator er sat i "O" (FRA)-position.
Maskinen stopper under drift, og indikatorlampen blinker.	Udtagsdæksel eller tilbehør oplåst. Hvis tilbehør er påsat korrekt, er maskinen overbelastet eller maksimal kapacitet overskredet.	Kontroller, at tilbehør og/eller udtagsdæksel er placeret korrekt. Nulstil regulatoren på "O" (FRA)-position, og genstart maskinen. Kontroller maksimal kapacitet angivet i det anbefalede hastighedsdiagram. Reducer mængden, der tilberedes, efter behov. Sluk, tag stikket ud, og lad maskinen køle ned i 30 minutter.

fejlsøgning

Problem	Årsag	Løsning
Dobbelt-drevstilbehør fungerer ikke.	Dobbelt-drevstilbehøret er ikke låst korrekt fast. Foodprocessoren/saftpresserens låg eller citrus-saftpresserens si placeret forkert.	Kontroller, at dobbelt-drevstilbehøret er placeret korrekt. Kontroller, at tilbehøret er korrekt påsat.
Bevægelse på bordpladen.	Fødderne på maskinens underside er beskidte eller våde.	Kontroller regelmæssigt, at fødderne er rene og tørre.
Dårlig ydeevne for redskaber/tilbehør.	Se Tip i det relevante afsnit i "brug af tilbehøret". Kontroller, at tilbehøret er samlet korrekt.	
Tændt-lampen blinker hurtigt.	Normal drift. Lampen blinker, hvis et eller flere af indgrebene ikke er korrekt tilkoblet.	Hvis der bruges tilbehør, skal du kontrollere, at det er låst korrekt på plads. Kontroller, at mikserhovedet er helt nede i den sænkede position, medmindre du bruger kødhakker-tilbehør. Kontroller, at hastighedsregulatoren står i "O" (FRA)-position.
Tændt-lampen blinker langsomt.	Standby-tilstand aktiveret. Hvis køkkenmaskinen efterlades med stikket i i over 30 minutter uden brug, går den i standby-tilstand for at mindske energiforbruget. Lyset skifter til konstant tændt, når den er klar til brug.	Køkkenmaskinen vender tilbage til normal drift, når regulatoren sættes tilbage i "O" (FRA)-positionen.
Hvis ingen af ovenstående løser problemet, bør du se "service og kundepleje"		

Svenska

Vik ut främre omslaget med bilderna.

säkerhet

- Läs bruksanvisningen noggrant och spara den för framtida bruk.
- Avlägsna allt emballage och alla etiketter.
- Om sladden är skadad måste den av säkerhetsskäl bytas ut av Kenwood eller av en auktoriserad Kenwood-reparatör.
- Stäng av och dra ut stickkontakten:
 - innan du monterar eller tar av delar
 - när apparaten inte används
 - innan rengöring.
- Vrid hastighetsreglaget till "O"(AV) och dra ur stickkontakten innan du monterar på eller tar av redskap/tillbehör, efter användning samt före rengöring.
- Håll fingrarna borta från rörliga delar och monterade tillbehör.
- Lämna aldrig köksmaskinen utan uppsikt när den används.
- Använd aldrig en skadad apparat. Lämna in den på kontroll eller för reparation: se "Service och kundtjänst".
- Lämna aldrig sladden så att ett barn kan nå den.
- Låt aldrig kraftenhet, sladd eller stickkontakt bli våt.
- **Kontrollera att inga redskap är monterade eller förvaras i skålen då det dubbla kraftuttaget används.**
- Använd aldrig tillbehör som inte är godkända. Använd bara ett tillbehör åt gången.
- Överskrid aldrig de kvantiteter som anges i tabellen för apparatens maxkapacitet.
- Var försiktig när du lyfter apparaten. Kontrollera att huvudet är låst i nedfälld position samt att skål, verktyg, uttagslock och sladd sitter fast innan du lyfter den.
- Kontrollera att sladden är helt uttagen från sladdfacket ④ innan du använder köksmaskinen.
- Barn ska hållas under uppsikt så att de inte leker med apparaten.

- Flytta inte apparaten och fäll inte upp huvudet när ett tillbehör är monterat eftersom köksmaskinen blir instabil.
- Använd inte apparaten nära kanten på arbetsbänken.
- Apparaten kan användas av personer med begränsad fysisk eller mental förmåga eller begränsad känsel eller med bristande erfarenhet eller kunskap, om de övervakas eller får instruktioner om hur den ska användas på säkert sätt och förstår de medföljande riskerna.
- Om apparaten används på fel sätt kan det orsaka skador.
- Denna apparat ska inte användas av barn. Håll apparat och sladden utom räckhåll för barn.
- Använd apparaten endast för avsett ändamål i hemmet. Kenwood tar inte på sig något ansvar om apparaten används på felaktigt sätt eller om dessa instruktioner inte följs.
- Maximal kapacitet baseras på det tillbehör som tar största belastning. Andra tillbehör kan dra mindre ström.
- **Tillbehören skadas och kan orsaka skada om spärrmekanismen hanteras ovarsamt.**

Matberedartillbehör

- Matberedarens knivblad och skivor är mycket vassa. Hantera dem varsamt. **Håll dem alltid på toppen med eggen riktad bort, både vid hantering och vid rengöring.**
- Ta alltid av kniven innan du håller upp skålens innehåll.
- Stoppa aldrig ner händer och redskap i skålen när matberedaren är kopplad till ett eluttag.
- Använd aldrig fingrarna för att trycka ner livsmedel i matarröret. Använd alltid medföljande stöt.
- Innan du tar av locket från matberedarens skål:
 - stäng av
 - vänta tills tillbehöret/knivarna har stannat helt.
- **Ta aldrig av locket på matberedaren förrän knivarna/skivorna har stannat helt.**
-  **Bearbeta INTE heta ingredienser.**
- **RISK FÖR BRÄNNSKADOR:** Låt alltid heta ingredienser svalna till rumstemperatur innan du lägger dem i mixerkannan eller mixar dem.

- Använd inte locket till att reglera matberedaren. Använd alltid hastighets-/pulsreglaget.

Mixertillbehör

- Stoppa aldrig ner händer och redskap i bågaren när köksmaskinen är kopplad till ett eluttag.
- **Montera aldrig knivenheten på kraftenheten utan bågare.**
-  **Bearbeta INTE heta ingredienser.**
- **RISK FÖR BRÄNSKADOR:** Låt alltid heta ingredienser svalna till rumstemperatur innan du lägger dem i mixerkannan eller mixar dem.
- Mixern får endast användas när locket är på plats.
- Använd endast bågaren med knivenheten som medföljer.
- Kör aldrig mixern tom.
- För att maximera mixerns livslängd bör den inte köras längre än 60 sekunder åt gången. Stäng av den så fort du har uppnått rätt konsistens.
- Bearbetning av kryddor bör undvikas eftersom plastdelarna kan skadas.
- Smoothierecept – mixa aldrig frysta ingredienser som har blivit en fast massa i frysen. Dela upp den innan du lägger det i bågaren.

Livsmedelskvarn och pastamaskin

- Kontrollera alltid att ben, svål osv. är borta innan kött mals.
- När du malar nötter lägg endast i några få åt gången så att matarskruven hinner fånga upp dem innan du lägger i fler.
- Använd alltid medföljande ringnyckel och påmatare. Stoppa aldrig ner fingrar eller redskap i matarröret.
- Varning – skärbladen är vassa. Hantera dem varsamt både vid användning och vid rengöring.
- Kontrollera att tillbehöret är låst i position innan strömmen slås på.
- Använd alltid minst 45 % vätska i receptet för pastadegen. Pastadeg som är för torr eller som matas in för snabbt kan skada pastamaskinen och/eller köksmaskinen.

- Endast ringnyckeln får användas till att pressa degen genom matarröret. Tryck inte för hårt.
- Mata igenom små mängder deg åt gången i en jämn hastighet. Låt inte matarröret bli fullt.

Juicpresstillbehör

- **Använd inte juicpressen om filtret är skadat.**
- Skärbladen i juicpressens bas är mycket vassa. Var försiktig vid hantering och vid rengöring av filtret.
- Använd inte locket till att reglera juicpressen. Använd alltid hastighets-/pulsreglaget.
- Vibrerar köksmaskinen mycket när tillbehöret används justera hastigheten eller stäng av maskinen, dra ut stickkontakten och ta bort fruktkött från trumman (juicpressen vibrerar när fruktköttet är ojämnt fördelat).

Minihackare/kvarn

- Rör inte de vassa knivbladen. Förvara knivenheten oåtkomlig för barn.
- Innan du tar av minihackaren/kvarnen från apparaten:
 - stäng av
 - vänta tills knivarna har stannat helt
 - var försiktig så att du inte skruvar loss bågaren från knivenheten.
- Bägare och knivenhet får endast användas till medföljande bas.
- Mixa aldrig varma vätskor i minihackaren/kvarnen.
- Knivenheten måste alltid vara monterad på bågaren innan den monteras på köksmaskinen.
- För att maximera minihackarens/kvarnens livslängd bör den inte köras längre än 30 sekunder. Stäng av så fort du har fått rätt konsistens.
- Bearbetning av kryddor rekommenderas inte eftersom plastdelarna kan skadas.
- Köksmaskinen startar inte om minihackaren/kvarnen är felaktigt monterad.
- Använd endast torra ingredienser.

Innan du sätter i kontakten

- Kontrollera att din eltyp är samma som anges på apparaten undersida.
- Den här apparaten uppfyller EG förordning 1935/2004 om material och produkter avsedda att komma i kontakt med livsmedel.

Innan du använder maskinen för första gången

- Diska alla delar: se "skötsel och rengöring".

förklaring till bilder

- ① lock till kraftuttag
- ② dubbelt kraftuttag (medium och hög)
- ③ spärr
- ④ sladdfack
- ⑤ hastighets- och pulsreglage
- ⑥ kraftenhet
- ⑦ skåluttag
- ⑧ skål
- ⑨ blandarhuvud
- ⑩ låsspak för huvud
- ⑪ k-spade
- ⑫ visp
- ⑬ degkrok
- ⑭ smetvisp (om sådan medföljer)
- ⑮ stänkskydd

tillbehör

Alla tillbehör som visas medföljer kanske inte köksmaskinen. Vilka tillbehör som kan användas beror på modellen.

- ⑯ matberedare (om sådan medföljer)
- ⑰ citruspress (om sådan medföljer)
- ⑱ glasmixer (om sådan medföljer)
- ⑲ juicepress (om sådan medföljer)
- ⑳ livsmedelskvarn (om sådan medföljer)
- ㉑ pastamaskin (tillbehör till livsmedelskvarnen) (om sådan medföljer)
- ㉒ minihackare/kvarn (om sådan medföljer)

Se tabell med rekommenderade hastigheter för varje tillbehör.

blandarverktygen och några användningsområden

⑪ K-spade

- Använd till att göra mjuka kakor, småkakor, pajdeg, glasyr, petit-chou, fyllningar och potatismos.

⑫ visp

- Använd till att vispa ägg, vispgrädde, kak- och pannkakssmet, lätta sockerkakor (utan margarin), maränger, ostkakor, mousse, suffléer. Använd inte vispen till tyngre smeter (t.ex. till att vispa margarin med socker) – då kan den skadas.

⑬ degkrok

- Använd bara till jäsdeggar.

⑭ smetvisp (om sådan medföljer)

- Smetvispen är utformad för att vispa porös smet och att blanda mjuka ingredienser. Den ska inte användas för tunga degar eller för smet som innehåller fruktkärnor, frö eller skal.

Att montera torkarbladet

- Det medföljande torkarbladet är redan monterat och skall alltid tas av vid rengöring ⑩.
- 1 Montera försiktigt det flexibla torkarbladet på verktyget genom att placera basen i hacket ⑤. Montera ena sidan i spåret innan du försiktigt hakar fast kanten ⑥. Upprepa på andra sidan ⑦.

Kontrollera vispens höjd

- Vispens höjd är fabriksinställd och ska inte behöva justeras. Om höjden skulle behöva justeras följ proceduren nedan.
- 1 Montera smetvispen när mixern är avstängd och sänk ned blandarhuvudet. Kontrollera vispens position i skålen ⑧. Helst ska den nudda skålen så att den lätt stryker skålen under mixning.
 - 2 Behöver avståndet justeras fäll upp blandarhuvudet och ta av vispen.
 - 3 Lossa och justera drivaxeln ⑨ genom att rotera muttern medurs med hjälp av en 15 mm skruvnyckel (medföljer inte i förpackningen).
 - Minska vispens avstånd till skålens botten genom att vrida vispens drivaxel medurs.
 - Öka vispens avstånd till skålens botten genom att vrida drivaxeln moturs.
 - 4 Fäst muttern genom att vrida moturs.
 - 5 Montera vispen och sänk blandarhuvudet. Kontrollera positionen (se punkt 2). Upprepa vid

behov ovanstående steg tills vispen är korrekt inställd. När justeringen är klar dra åt muttern ordentligt.

Obs: Om mixern vibrerar kraftigt när hastigheten är inställd är vispen för nära skålen och behöver justeras.

att använda skålverktyg

- 1 Frigör blandarhuvudet genom att trycka ner spaken ① och lyft blandarhuvudet tills det låser i position.
- 2 Montera skålen på basen och vrid moturs tills den låser i position ②.
- 3 Välj ett verktyg och tryck in i verktygsuttaget tills det klickar fast ③.
- 4 Trycka ner spaken och sänk blandarhuvudet tills det låser i position.
- 5 Sätt i stickkontakten. Starta köksmaskinen genom att vrida hastighetsreglaget till önskat läge. Stäng av genom att vrida till "O" (AV).

Om blandarhuvudet är uppfällt eller om locket inte är monterat på kraftuttaget kommer strömindikatorn att blinka men maskinen startar inte.

- Välj puls (P) för att köra med korta stötar.
- 6 Dra ut stickkontakten.
- 7 Lyft blandarhuvudet. Håll stadigt i det och dra ut verktyget från uttaget.

viktigt

- Om blandarhuvudet fälls upp när köksmaskinen är igång stannar den omedelbart. För att starta den igen sänk blandarhuvudet och vrid hastighetsreglaget till "O" (AV). Vänta några sekunder. Ställ sedan in hastigheten igen. Köksmaskinen återtar bearbetningen genast.
- Om strömmen bryts och köksmaskinen slutar arbeta startar du maskinen igen genom att vrida hastighetsreglaget till "O" (AV), vänta några sekunder och ställ in hastigheten igen. Den startar omedelbart igen.
- **Köksmaskinen startar inte om locket på kraftuttaget inte är ordentligt monterat.**
- Om du hör köksmaskinen arbeta hårt. Stäng av den. Ta bort en del av smeten/degen eller öka hastigheten.
- Ta alltid av tillbehör som är monterade i det dubbla kraftuttaget innan du fäller upp blandarhuvudet.
- **Kontrollera att inga redskap är monterade eller förvaras i skålen då det dubbla kraftuttaget används.**

tips

- Stanna och skrapa av skålen med en degskrapa vid behov.
- Ägg är lättare att vispa om de är rumstempererade.
- Innan du vispar äggvita kontrollera att det inte finns fett eller äggula på vispen eller i skålen.
- Använd kalla ingredienser för pajdeg om inte annat anges i receptet.
- När matfett och socker ska vispas poröst till kaksmet använd alltid rumstempererat matfett eller mjuka upp det först.
- Köksmaskinen är utrustad med en "mjukstartsfunktion" för att minimera spill. Starta maskinen med en tung deg i skålen exempelvis en bröddegen kan det ta några sekunder innan önskad hastighet uppnås.

vid brödbak

viktigt

- Överskrid aldrig angivna maxkapaciteter – då kan maskinen överbelastas.
- **Det är normalt att blandarhuvudet rör sig lite när en tung deg, till exempel en bröddegen, blandas.**
- Ingredienserna blandas bäst om du håller i vätskan först.
- Stanna köksmaskinen emellanåt och skrapa av deg från degkroken.
- Mängden vätska som krävs för olika mjölsorter varierar. Degens klubbighet kan ha en stor effekt på köksmaskinens belastning. Köksmaskinen bör hållas under uppsikt när degen blandas. Bearbetningen ska inte ta mer än 6–8 minuter.

montering och användning av stänkskydd

- 1 Montera skålen på basen och tillsätt ingredienserna.
- 2 Montera stänkskyddet ⑩ genom att justera tapparna i position med skålens verktygsuttag ⑦ och rotera moturs för att låsa i position ④.
- 3 Montera verktyget och sänk blandarhuvudet.
- 4 Ta av stänkskyddet genom att utföra ovanstående procedur i omvänd ordning.
- Ingredienser kan tillsättas direkt i skålen under blandning via tratten.

elektronisk hastighetssensor

Hushållsassistenten är utrustad med en elektronisk hastighetssensor som är utformad att bibehålla hastigheten under olika belastningar, som när deg knådas eller när ägg vispas ner i en kaksmet. Du kan därför höra variationer i hastigheten under bearbetningen då mixern justeras enligt belastning och hastighet. Det är normalt.

16 matberedare (om sådan medföljer)

- A stöt
- B matarrör
- C lock
- D knivblad
- E skål med drivaxel
- F grov skiva för skivning/rivning
- G fin skiva för skivning/rivning
- H extra fin skiva för rivning
- I avtagbar drivaxel

att använda matberedaren

- 1 Ta av locket på kraftuttaget genom att vrida det moturs och lyfta av det 11.
- 2 Montera skålen E på uttaget 2 med handtaget åt höger och vrid medurs tills det låser i position 12.
- 3 Sätt på knivbladet eller den avtagbara axeln med önskat tillbehör.

Obs: Den avtagbara drivaxeln I skall endast monteras när skivorna eller citruspressen används.

- Montera alltid skålen och tillbehör på kraftuttaget innan du lägger i ingredienserna.
- 4 Sätt på locket 13 – kontrollera att toppen på knivbladen/drivaxeln placeras i mitten av locket.
- **Använd inte locket till att reglera matberedare. Använd alltid hastighets- eller pulsreglaget.**
- 5 Sätt i stickkontakten. Välj hastighet (se tabell med rekommenderade hastigheter).
- **Matberedaren startar inte om skålen eller locket inte är rätt monterat i låsmekanismen. Kontrollera att matarröret och skålens handtag är riktade framåt.**
 - Använd puls F för att köra med korta stötar. Pulsen är igång så länge reglaget hålls i läget.
- 6 Utför ovanstående procedur i omvänd ordning för att ta av lock, tillbehör och skål.
- **Stäng alltid av och dra ut stickkontakten innan locket tas av.**

viktigt

- Matberedaren lämpar sig inte för att krossa eller mala kaffeböner eller för att omvandla strösocker till finare socker.
- När mandelessens eller smakämne tillsätts i smet undvik kontakt med plast eftersom dessa kan missfärgas permanent.
- **Bearbeta inte varma ingredienser.**

knivblad D

Knivbladen är det mest användbara av tillbehören. Längden på bearbetningen avgör vilken konsistens som uppnås.

För grövre konsistens använd pulsreglaget.

Använd knivbladen för att göra kakor och pajdeg, hacka rått och kokt kött, grönsaker, nötter, pastej, dipsåser samt till att purea soppor och för att göra ströbröd från kex och bröd.

tips

- Skär livsmedel som kött, bröd, grönsaker i ungefär 2 cm stora kuber innan de bearbetas.
- Kex ska brytas i bitar och tillsättas genom matarröret när maskinen är igång.
- Använd matfett skuret i 2 cm stora kuber direkt från kylskåpet till pajdeg.
- Var försiktig så att råvarorna inte bearbetas för länge.
- **Använd inte knivbladen till att bearbeta tunga livsmedel som exempelvis brödeg.**
- Använd inte knivbladen till att hacka is eller andra hårda livsmedel som kryddor eftersom dessa kan skada tillbehöret.

skivor för skivning och rivning

att använda skivorna

vändbara skivor för skivning och rivning - tjock F, tunn G

Använd rivningssidan för ost, morötter, potatis och likande råvaror.

Använd skivningssidan för ost, morötter, potatis, kål, gurka, rödbetor och lök.

extra fin skiva för rivning H

River parmesanost och potatis till tyska potatisknödel.

att använda skärskivor

- 1 Montera skålen på kraftenheten. Sätt på den avtagbara drivaxeln.

- Håll skivan i fingergreppet och placera den på drivaxeln med lämplig sida upp.
- Montera locket.
- Tillsätt livsmedel genom matarröret.
- Starta köksmaskinen och tryck ner med stöten – stoppa aldrig in fingrar i påfyllningsröret.

tips

- Använd färska ingredienser.
- Skär inte råvaror i för små bitar. Fyll ut matarröret på bredden. Det hindrar att råvarorna glider åt sidan under bearbetningen.
- Råvaror som placeras rakt upp blir kortare än råvaror som placeras horisontellt.
- Det finns alltid lite rester på skivan eller i skålen efter bearbetning.

17 citruspress (om sådan medföljer)

Använd citruspressen för att pressa juice från citrusfrukter (t.ex. apelsin, citron, lime- och grapefrukt).

- (A) kon
- (B) sil

att använda citruspressen

- Montera skålen på kraftuttaget (2). Sätt på den avtagbara drivaxeln.
 - Montera silen på skålen – säkerställ att silens handtag låser i position direkt över skålens handtag (19).
 - Placera konen på drivaxeln och vrid tills den faller hela vägen ned (15).
 - Skär frukten i halvor. Starta citruspressen och pressa frukthalvorna på konen.
- Citruspressen startar inte om silen inte är låst i position.**
 - Bästa resultat får man om frukten bearbetas i rumstemperatur och rullas på en arbetsbänk innan den delas och pressas.
 - Flytta frukten från sida till sida när den pressas.
 - Om en stor kvantitet ska pressas töm filtret regelbundet för att förhindra att det blir för mycket fruktkött och kärnor.

18 glasmixer (om sådan medföljer)

- (A) påfyllningslock
- (B) lock
- (C) bågare
- (D) tätningsring
- (E) knivenhet

att använda mixern

- Montera tätningsringen (10) på knivenheten (E) – kontrollera att ringen sitter rätt i spåret.
 - Läckage kan inträffa om tätningsringen är skadad eller felaktigt monterad.**
 - Skruva på bågaren på knivenheten (16).
- Se bilderna på undersidan av knivenheten enligt följande:

 - olåst

 - låst

Mixern startar inte om den är felaktigt monterad.

- Lägg ingredienserna i bågaren.
- Sätt på locket på bågaren och tryck ner för att säkra (17). Sätt på påfyllningslocket.
- Ta av locket på det dubbla kraftuttaget genom att vrida det moturs och lyfta av det.
- Placera mixern på kraftenheten och vrid medurs (18) tills den låser i position.
- Köksmaskinen startar inte om mixern är felaktigt monterad i låsmekanismen.**
- Välj en hastighet (se tabell med rekommenderade hastigheter) eller använd (P) för köra med korta stötar.

tips

- När du gör majonnäs lägg alla ingredienser utom oljan i mixern. Ta av påfyllningslocket. Sedan när köksmaskinen är igång tillsätt oljan sakta genom påfyllningshålet i locket.
- Tjocka blandningar t.ex. paté och dipsås kan behöva skrapas ner. Om blandningen är svår att bearbeta tillsätt mer vätska.
- Iskrossning – kör med korta stötar tills isen har krossats till önskad konsistens.
- Bearbetning av kryddor bör undvikas eftersom de kan skada plastdelar.
- Köksmaskinen startar inte om mixern är felaktigt monterad.**
- Om torra ingredienser ska blandas – skär dem i bitar. Ta av påfyllningslocket. Släpp ner bitarna en och en när apparaten är igång. Håll handen över öppningen. För bästa resultat töm regelbundet.

- Använd inte mixern som ett förvaringskärl. Förvara den tom före och efter användning.
- Mixa aldrig mer än 1,2 liter – mindre om det är skummiga vätskor som milkshake.

19 juicepress (om sådan medföljer)

Använd juicepressen för att göra juice av fast frukt och grönsaker.

- (A) stöt
- (B) lock
- (C) fruktköttsrensare
- (D) filtertrumma
- (E) juiceskål
- (F) pip

att använda juicepressen

- 1 Montera juiceskålen (E) på det dubbla kraftuttaget (2) med pipen (F) åt vänster och vrid medurs tills det låser i position (19).
 - 2 Placera fruktköttsrensaren (C) i filtertrumman (D) – se till attflikarna placeras i hålen i botten av trumman (20).
 - 3 Montera filtertrumman (21).
 - 4 Sätt på locket (B) på skålen och vrid tills det är låst (22). **Fruktpressen startar inte om skålen eller locket inte är rätt monterat i låsmekanismen.**
 - 5 Placera en lämplig behållare under pipen.
 - 6 Skär råvarorna så att de passar matarröret.
 - 7 Ställ in på maximal hastighet. Tillsätt sedan råvarorna via matarröret. Tryck ner jämnt med stöten - **stoppa aldrig in fingrarna i matarröret.** Bearbeta klart innan du lägger i mer.
- När du har lagt i den sista biten låt juicepressen köra i ytterligare 30 sekunder så att all juice pressas ner genom filtertrumman.
- viktigt**
- Om juicepressen börjar vibrera stäng av och töm ut fruktköttet från filtret. (Juicepressen vibrerar när fruktköttet är ojämnt fördelat).
 - Maximal mängd som kan bearbetas åt gången är 800 gram frukt eller grönsaker.
 - En del hårda råvaror kan göra att tillbehöret saktar ner eller stannar. Om det händer stäng av och rensa filtret.
 - Stäng av och håll ut fruktkött och töm juicebehållaren regelbundet under användning.

tips

- Tillsätt mjuka råvaror sakta för att få ut mer juice.
- Vitaminer försvinner – ju tidigare du dricker juicen, desto mer vitaminer får du.
- Om du behöver lagra juicen i några timmar ställ in den i kylskåpet. Den håller bättre om du tillsätter ett par droppar citronjuice.
- Drink inte mer än tre glas á 230 ml juice om dagen såvida inte är van vid det.
- Späd ut juice till barn med lika mängd vatten.
- Juice från mörkt gröna (broccoli, spenat osv) eller mörkt röda (rödbeta, rödkål osv) grönsaker är mycket stark. Späd alltid ut den.
- Fruktjuice innehåller mycket fruktos (fruktsocker) därför bör personer med diabetes eller lågt blodsocker undvika att dricka för mycket.

20 livsmedelskvarn (om sådan medföljer)

Använd livsmedelskvarnen till att mala kött, fågel och fisk.

- (A) skruvnyckel
- (B) axelmutter
- (C) hålskivor: medium och grov
- (D) skärkors
- (E) matarskruv (metall)
- (F) kropp
- (G) matarrör
- (H) bricka
- (I) påmatare

21 pastamaskin

- (J) pastarulle (plast)
- (K) spaghettiskiva
- (L) tagliatelleskiva
- (M) rigatoniskiva
- (N) macaroniskiva
- (O) rengöringsverktyg

Obs: hålskivorna i metall kan endast monteras på matarskruven i metall och pastaskivorna i plast kan endast monteras på pastarullen i plast. Delarna är inte utbytbara med varandra.

att montera livsmedelskvarnen

- 1 Montera matarskruven (E) inuti livsmedelskvarnens kropp (F).
- 2 Montera skärkorset (D) – med eggen utåt. Kontrollera att den är rätt placerad annars kan livsmedelskvarnen skadas.

- 3 Montera en hålskiva ⑩. Placera hacket över motsvarande tapp ⑫.
- 4 Skruva fast muttern löst ⑧.

att montera pastamaskinen

Valfritt: för att lättare tillverka pasta värm delarna i varmt vatten innan de monteras. Torka noggrant före montering.

- 1 Montera pastarullen ① inuti livsmedelskvarnens kropp ②.
- 2 Montera en skiva ⑫, ⑬, ⑭ eller ⑮. Placera hacket över motsvarande tapp ⑫.
- 3 Skruva fast muttern löst ⑧.

montera tillbehöret på köksmaskinen

- 1 Höj blandarhuvudet.
- 2 Placera tillbehöret i läget som visas på bilden. Rikta in tappen på matarrullen så att den hamnar på motsvarande skåra på skålens verktygsuttag ⑫.
- 3 Tryck in verktyget i uttaget och vrid moturs tills den låser på plats.
- 4 Håll matarröret på plats och spänn åt muttern för hand.
- 5 Montera brickan ⑫.

viktigt

- Använd aldrig tillbehöret längre än 10 minuter eftersom det kan skada mixern.
- **Tillbehöret startar endast om locket är monterat på det dubbla kraftuttaget.**

att använda livsmedelskvarnen

- **Tina djupfrysta livsmedel helt innan de mals.** Skär kött i 2,5 cm breda strimlor.
- 1 Starta på högsta hastighet. Tryck försiktig ner råvarorna med påmataren ① i matarröret – en bit i taget. **Tryck inte för hårt** – då kan du skada livsmedelskvarnen.
 - 2 När alla råvaror är färdigmalda. Stäng av och dra ut stickkontakten.
 - 3 Ta av livsmedelskvarnen. Använd skruvnyckeln ① för att lossa ringmuttern om den sitter för hårt.

att använda pastamaskinen

- 1 Gör pastadegen – **en alltför torr deg kan skada pastamaskinen.**
- 2 Starta på högsta hastighet.
- 3 Placera en del av degen i matarratten. Mata ner lite deg åt gången i matarröret. Töm pastarullen innan du fortsätter.
Om matarröret täpps igen använd kanten på ringnyckeln ① till att pressa ner degen i rullen. Tryck inte för hårt och använd inte påmataren – eftersom pastamaskinen kan skadas. Låt aldrig matarröret bli fullt.
- 4 När pastan är tillräckligt lång skär den i önskad längd.
- 5 Montera av pastamaskinen. Använd skruvnyckeln ① för att lossa muttern om den sitter för hårt.
 - Koka rigatoni inom 4 timmar. Annars blir den skör och knäcks.

att koka pasta

- 1 Fyll en gryta till tre fjärdedelar med vatten och koka upp. Salta efter smak.
- 2 Lägg i pastan och koka försiktigt i 3–8 minuter. Rör om emellanåt.

⑫ minihackare/kvarn

- ① bägare
- ② tättningsring
- ③ knivenhet

att använda minihackaren/kvarnen

Använd minihackaren/kvarnen till att mala örter, nötter och kaffeböner.

- 1 Lägg ingredienserna i bägaren ①.
- 2 Montera tättningsringen ② på knivenheten ③.
- **Läckage kan inträffa om tättningsringen är skadad eller felaktigt monterad.**
- 3 Vänd knivenhet upp och ner. Sänk ner den i bägaren med knivarna neråt.
- 4 Skruva fast knivenheten på bägaren så hårt du kan med händerna ④. Se bilderna på undersidan av knivenheten enligt följande:
 - 🔒 - olåst
 - 🔒 - låst
- 5 Ta av locket på kraftuttaget genom att vrida det moturs och lyft av det ⑤.

- 6 Placera minihackaren/kvarnen på kraftuttaget och vrid medurs 29 tills den låser i position.
- 7 Slå på högsta hastighet eller använd pulsreglage.

tips

Örter är lättast att mala när de är rena och torra.

skötsel och rengöring

- Stäng alltid av och dra ur stickkontakten innan rengöring.
- Montera isår tillbehören innan rengöring.

kraftenhet

- Torka av med en fuktig trasa och handdukstorka torrt.
- Använd aldrig putsmedel och doppa aldrig i vatten.
- Förvara sladden i sladdfacket ④ på baksidan av maskinen.
- Se till att stödfötterna under köksmaskinen är rena.

skål, tillbehör, stänkskydd

- Diska för hand. Handdukstorka noga.
- Använd aldrig stålborste, stålull eller blekmedel vid rengöring av den rostfria skålen. Kalkavlagringar kan avlägsnas med ättika.
- Håll borta från värme (spishäll, ugn, mikrovågsugn).

smetvisp

- 1 Ta alltid av det flexibla torkarbladet från verktyget innan det rengörs 10.
- 2 Diska det flexibla torkarbladet och verktyget i varmt vatten med diskmedel. Torka noggrant. Delarna kan maskindiskas.
Obs: Inspektera verktygets kropp före och efter användning. Kontrollera även torkarbladets tillstånd och ersätt det när det börjar slitas.

matberedare

- **Hantera knivar och skivor försiktigt – de är mycket vassa.**
- Vissa livsmedel kan missfärga plasten. Detta är helt normalt. Plasten skadas inte, och mat som du lagar senare påverkas inte heller på något sätt. Om du gnuggar med en trasa doppad i vegetabilisk olja försvinner missfärgningen.

citruspress

- Diska för hand. Handdukstorka noga.

mixer/minihackare/kvarn

- 1 Töm bågaren innan du skruvar loss den från knivenheten.
- 2 Diska bågaren för hand.
- 3 Ta av och diska tätningssliterna.

- 4 Vidrör inte de vassa knivarna - borsta dem rena med varmt vatten och diskmedel och skölj sedan noga under kranen. **Doppa inte knivenheten i vatten.**
- 5 Låt torka upp och ned.

juicepress

- Rengör alltid delarna direkt efter användning.
- En del råvaror t.ex. morot kan färga av sig på plast. Gnugga med en trasa doppad i vegetabilisk olja för att få bort fläckarna.
- Rengör filtret med en mjuk borste.
- **Kontrollera regelbundet filtret så att det inte är skadat. Använd inte om filtret är skadat. Se "service och kundtjänst".**

livsmedelskvarn

- Diska alla delarna i varmt vatten med diskmedel. Torka noggrant. Inga delar får diskas i diskmaskin. Rengör filtret med sodalösning.
- Torka hålskivorna med vegetabilisk olja. Slå in i smörpapper så att de inte missfärgas/rostar.

pastamaskin

Skivor

- Använd rengöringsverktyget ⑩ för att ta bort all deg från skivorna.
- Låt degen torka i skivorna innan du använder rengöringsverktyget.
- Om degen är svår att få bort från skivan placera skivan i frysen i 10 minuter och slå den sedan lätt mot arbetsbänken för att få bort degen.
- Diska skivorna i varmt vatten med diskmedel. Torka noggrant.

Pastarulle i plast

- **Doppa inte i vatten.**
- **Torka ren och sedan torr.**

alla andra delar

- Diska för hand och torka.
- Kontrollera i maskindisktabellen vilka delar som går att diska i maskin. Dessa kan diskas på översta korgen i diskmaskinen. Undvik att placera delarna i nedre korgen över värmeelementet. Välj ett kort program med låg temperatur (max 50 °C).

del	lämplig för maskindisk
Hushållsassistent	
Skål	✓
Visp, k-spade och degkrok	✓
Smetvisp och torkarblad	✓
Stänkskydd	✓
Lock till kraftuttag	x
Matberedare	
Skål, lock och stöt	✓
Knivblad	✓
Avtagbar drivaxel	✓
Skivor	✓
Citruspress	
Kon, sil	✓
Mixer	
Bägare, lock och påfyllningslock	✓
Knivenhet och tätningsring	x
Juicpress	
Skål, stöt, lock, filtertrumma och fruktköttsrensare	✓
Livsmedelskvarn och pastamaskin	
Mutter, skivor, skårkors, rulle och skruv, kropp	x
Bricka och stöt	✓
Pastaskivor	✓
Skruvnyckel	✓
Minihackare/kvarn	
Bägare	✓
Knivenhet och tätningsring	x

service och kundtjänst

- Om du får problem med att använda apparaten ber vi dig att läsa avsnittet om "problemsökning" i bruksanvisningen eller på www.kenwoodworld.com innan du ringer kundtjänst.
- Produkten omfattas av en garanti som efterföljer alla lagstadgade bestämmelser vad gäller garanti och konsumenträttigheter i inköpslandet.
- Om din Kenwood-produkt inte fungerar som den ska eller om du upptäcker fel ber vi dig att lämna eller skicka in den till ett godkänt KENWOOD-servicecenter. För aktuell information om närmaste godkända KENWOOD-servicecenter besök www.kenwoodworld.com eller Kenwoods webbplats för ditt land.
- Konstruerad och utvecklad av Kenwood i Storbritannien.
- Tillverkad i Kina.



VIKTIG INFORMATION OM HUR PRODUKTEN SKALL KASSERAS I ENLIGHET MED EUROPEISKA DIREKTIV OM AVFALL SOM UTGÖRS AV ELLER INNEHÅLLER ELEKTRISK OCH ELEKTRONISK UTRUSTNING (WEEE)

När produktens livslängd är över får den inte slängas i hushållssoporna. Den kan överlämnas till lokala myndigheters avfallssorteringscentraler eller till en återförsäljare som ger denna service.

När du avfallshanterar en hushållsapparat på rätt sätt undviker du de negativa konsekvenser för miljö och hälsa som kan uppkomma vid felaktig avfallshandling. Du möjliggör även återvinning av materialen vilket innebär en betydande besparing av energi och tillgångar.

rekommenderade hastigheter och maxkapaciteter

Det här är endast en vägledning. Hastighet och kvantitet varierar beroende på mängd och vilka ingredienser som blandas.

verktyg/ tillbehör	recepttyp	hastighet	tid	maxkapaciteter
Köksmaskin				
Visp	Äggvitor	Min till max	2 min	2–8 (70–280 g)
	Vispgräddde	Min till max	1½ min	125 ml 600 ml
K-spade	Kaksmet där allt blandas samtidigt	Min till max	1½ min	Totalvikt 1,6 kg Smet med 8 ägg
	Knåda in matfett i mjöl Tillsätt vatten för att binda pajdegens ingredienser	Min till hastighet 2 Min	5 min 30 s	450 g mjöl
Degkrok	Bröddeg (tung jäsdeg)	Min till hastighet 2	4 min	500 g mjöl 800 g totalvikt
Smetvisp	Fruktkaka			1,8 kg totalvikt
	Matfett och socker	hastighet 4–Max	1½–3½ min	6 ägg
	Tillsätt ägg	hastighet 3	1–2 min	
	Vänd in mjöl, frukt osv.	Min till hastighet 1	30 s	
Matberedare				
Knivenhet	Kaksmet där allt blandas samtidigt	Max	15 s	600 g totalt Smet med 3 ägg
	Knåda in matfett i mjöl Tillsätt vatten för att binda pajdegens ingredienser	Max Max	Upp till 1 min 10 s	340 g mjöl
	Hackning/puré/pastej	Max	Upp till 30 s	400 g hackat magert kött totalvikt
Skivor – skivning/rivning	Fasta råvaror som morötter, hårdost	Max	–	Överskrid inte maxkapaciteten markerad på skålen.
	Mjukare råvaror som gurka, tomater	Hastighet 3	–	
Extra fin skiva för rivning	Parmesanost, potatis till tysk potatisknödel	Max	–	
Citruspress	Citrusfrukter	Hastighet 2	–	–
Mixer	All bearbetning	Max	Upp till 1 min	1,2 liter
Juicepress	Hård frukt och hårda grönsaker t.ex. morötter och äpple	Max	–	800 g
	Mjuk frukt och mjuka grönsaker t.ex. tomater och vindruvor	Max	–	500 g
Livsmedelskvarn	Kött, fågel, fisk skär i 2,5 cm breda strimlor	Max	–	–

* Ägg storlek = medium (vikt 53–63 g)

rekommenderade hastigheter och maxkapaciteter

Det här är endast en vägledning. Hastighet och kvantitet varierar beroende på mängd och vilka ingredienser som blandas.

verktyg/ tillbehör	recepttyp	hastighet	tid	maxkapaciteter
Pastamaskin	Pasta- och nudeldegär	Max	–	500 g mjöl 220 g vätska (Min 45 % vätska)
Minihackare/ kvarn	Örter	Max	–	10 g
	Nötter, kaffeböner	Max	–	50 g
	Chilimarinad: Flytande honung (förvarad i kyl över natten)	Max (5 s)	–	200 g
	Grovmalt jordnötssmör Röd chili			20 g 1

* Ägg storlek = medium (vikt 53–63 g)

problemsökning

Problem	Orsak	Lösning
Maskinen startar inte med blandverktyg.	Ingen ström/strömindikatorn lyser inte. Blandarhuvudet är inte ordentligt låst. Locket på kraftuttaget är inte ordentligt monterat.	Kontrollera att maskinens stickkontakt sitter i. Kontrollera att blandarhuvudet är ordentligt nedfällt och låst i position. Kontrollera att locket sitter ordentligt på kraftuttaget. Maskinen fungerar inte om locket inte är monterat på kraftuttaget. Kontrollera att hastigheten är återställd till "O" (AV).
Maskinen stannar under användning och strömindikatorn blinkar.	Tillbehöret eller locket på kraftuttaget har lossnat. Om tillbehöret är rätt monterat är maskinen överbelastad eller maxkapaciteten överskriden.	Kontrollera att tillbehör och/eller locket på kraftuttaget är rätt monterat/monterade. Återställ hastigheten till "O" (AV). Återstarta maskinen. Kontrollera maxkapacitet. Den anges i tabellen med rekommenderade hastigheter. Minska vid behov mängden livsmedel som bearbetas. Stäng av, dra ut stickkontakten och låt maskinen svalna i 30 minuter.

problemsökning

Problem	Orsak	Lösning
Tillbehör till dubbla kraftuttaget fungerar inte.	Tillbehöret har inte låsts på plats. Locket på matberedaren/ juicepressen/citruspressen sitter inte på ordentligt.	Kontrollera att tillbehöret sitter korrekt i det dubbla kraftuttaget. Kontrollera att tillbehöret är monterat korrekt.
Rör sig på arbetsbänken.	Stödfötterna på maskinens undersida är smutsiga eller våta.	Kontrollera regelbundet att stödfötterna är rena och torra.
Verktyg/tillbehör presterar dåligt.	Se tips i relevant avsnitt "att använda tillbehör". Kontrollera att tillbehöret är korrekt monterat.	
Strömindikator blinkar snabbt.	Normal funktion. Lampan blinkar om en eller flera låsmekanismer inte är ordentligt låsta.	Om du använder ett tillbehör kontrollera att det är ordentligt låst i position. Kontrollera att blandarhuvudet är helt nedfällt såvida du inte använder kvarntillbehöret. Kontrollera att hastigheten är på "O" (AV).
Strömindikator blinkar långsamt.	Standby-läge. Om maskinen lämnas med stickkontakten i utan att användas i över 30 minuter går den in i standby-läge för att minska energikonsumtionen. Lampan återgår till att var tänd när den är klar att använda.	Köksmaskinen återgår till normal funktion när hastigheten återställs till "O" (AV).
Om inget av ovan löser problemet se "service & kundtjänst".		

Norsk

Brett ut framsiden med illustrasjoner

sikkerhet

- Les nøye gjennom denne bruksanvisningen og ta vare på den slik at du kan slå opp i den senere.
- Fjern all emballasje og eventuelle merkesedler.
- Dersom ledningen er skadet, må den av sikkerhetsmessige grunner erstattes av Kenwood eller en autorisert Kenwood-reparatør.
- Slå av og trekk ut støpselet:
 - før du setter på eller tar av deler;
 - når maskinen ikke er i bruk;
 - før rengjøring.
- Vri hastighetskontrollen til «O» (av) og trekk ut støpselet før du setter på eller tar av redskaper/tilbehør, etter bruk og før rengjøring.
- Hold fingrene unna bevegelige deler og påsatt tilbehør.
- Du må aldri la kjøkkenmaskinen være uten oppsyn mens den er i drift.
- Du må aldri bruke en skadet maskin. Få den undersøkt eller reparert: se avsnittet «service og kundetjeneste».
- Du må aldri la ledningen henge ned slik at et barn kan ta tak i den.
- Du må aldri la motorenheten, ledningen eller støpselet bli vått.
- **Pass på at ingen bollerredskaper er satt på eller oppbevart i bollen mens du bruker todriftsuttaget.**
- Du må aldri bruke uautorisert tilbehør eller mer enn ett tilbehør av gangen.
- Du må aldri bruke mer enn mengdene som er oppgitt i tabellen over maksimalkapasitet.
- Vær forsiktig når du løfter dette apparatet. Pass på at hodet er satt korrekt på plass i nedfelt stilling og at bollen, redskapene, uttaksdekselet og ledningen er sikret før du løfter.
- Pass på at ledningen er snurret helt ut av oppbevaringsrommet for ledningen ④ før du bruker kjøkkenmaskinen.

- Barn må være under overoppsyn for å sikre at de ikke leker med maskinen.
- Ikke flytt eller hev mikserhodet mens tilbehør er satt på, dette kan gjøre kjøkkenmaskinen ustabil.
- Ikke bruk maskinen nær kanten av en benk.
- Apparater kan brukes av personer med reduserte fysiske, sensoriske eller mentale evner, eller som mangler erfaring eller kunnskap, hvis de har fått tilsyn eller veiledning om trygg bruk av apparatet og de forstår farene det innebærer.
- Feil bruk av maskinen kan forårsake personskader.
- Dette apparatet må ikke brukes av barn. Hold apparatet og den tilhørende ledningen utenfor barns rekkevidde.
- Bruk bare apparatet til dets tiltenkte hjemlige bruk. Kenwood frasier seg ethvert ansvar ved feilaktig bruk eller dersom apparatet ikke er brukt i henhold til denne bruksanvisningen.
- Maksimalrangeringen er basert på tilbehøret som trekker størst belastning. Andre tilbehør kan kreve mindre kraft.
- **Tilbehør vil bli skadet og kan forårsake personskader hvis låsemekanismen blir utsatt for for mye kraft.**

Matmiksertilbehør

- Knivbladene og skivene til matmikseren er veldig skarpe, håndter forsiktig. **Hold alltid i dem etter fingergrepet øverst, lengst bort fra skjærekanten, både ved håndtering og rengjøring.**
- Ta alltid av knivbladet før du heller ut innholdet fra bollen.
- Hold hender og redskap utenfor matmikserbollen mens mikseren er tilkoblet strømmettet.
- Du må aldri bruke fingrene til å skyve mat ned i materøret. Bruk alltid stapperen som følger med.
- Før du tar av lokket fra matmikserbollen, må du:
 - slå mikseren av;
 - vente til tilbehøret/knivbladene har stanset helt.
- **Du må aldri ta av matmikserlokket før knivbladene/skjæreskivene har stanset helt.**
-  **Du må IKKE behandle varme ingredienser.**

- **SKÅLDEFARE:** Varme ingredienser må kjøles ned til romtemperatur før du har dem i mikserglasset eller mikser dem.
- Ikke bruk lokket til å kjøre matmikseren – du må alltid bruke hastighets-/puls kontrollen.

Hurtigmiksertilbehør

- Hold hender og redskap utenfor mikserglasset mens mikseren er tilkoblet strømmenettet.
- **Du må aldri sette bladenheten på motordelen uten at mikserglasset er satt på.**
-  **Du må IKKE behandle varme ingredienser.**
- **SKÅLDEFARE:** Varme ingredienser må kjøles ned til romtemperatur før du har dem i mikserglasset eller mikser dem.
- Du må bare kjøre hurtigmikseren med lokket på.
- Du må bare bruke glasset sammen med knivmonteringen som følger med.
- Du må aldri kjøre hurtigmikseren mens den er tom.
- Du må aldri kjøre hurtigmikseren i mer enn 60 sekunder av gangen, ellers kan apparatet få kortere levetid. Slå av så snart du har oppnådd riktig konsistens.
- Vi anbefaler ikke behandling av krydder, da dette kan skade plastdelene.
- Smoothie-opskrifter: Du må aldri mikse frosne ingredienser som er frosset sammen i én stor klump – bryt den i biter før du legger den i glasset.

Matkvern og pastamaskin

- Fjern alltid ben, svor osv. fra kjøttet før du kverner det.
- Når du kverner nøtter, må du bare ha i noen få av gangen – pass på at de blir hentet opp i rullen før du legger til flere.
- Du må alltid bruke skiftenekkelhåndtaket eller kvernstapperen som følger med. Ikke putt fingrene eller redskaper ned i materøret.
- Advarsel: Skjærebladet er skarpt, håndter forsiktig både ved bruk og rengjøring.
- Pass på at tilbehøret sitter ordentlig på plass før du slår på apparatet.

- Du må alltid passe på å bruke minst 45 % væske i pastadeigoppskriften din. Pastadeig som er for tørr, eller som mates gjennom for fort, kan skade pastamaskinen og/eller resten av apparatet.
- Bruk bare skiftenøkkelhåndtaket til å skyve deigen gjennom materøret, og ikke skyv for hardt.
- Mat inn deigen litt av gangen og i jevnt tempo. Ikke la materøret bli helt fullt.

Saftsentrifuge-tilbehør

- **Ikke bruk saftsentrifugen hvis filteret er skadet.**
- Skjærebladene nederst på filteret er veldig skarpe, vær forsiktig ved håndtering og rengjøring av filteret.
- Ikke bruk lokket til å kjøre saftsentrifugen, du må alltid bruke hastighets-/puls-kontrollen.
- Hvis det oppstår for mye vibrasjon når du bruker dette tilbehøret, må du justere hastigheten eller stanse apparatet, trekke ut støpselet og fjerne eventuelt fruktkjøtt fra trommelen (saftsentrifugen vibrerer hvis fruktkjøttet blir ujevnt fordelt).

Kompakt hakke-/kverntilbehør

- Ikke ta på de skarpe knivene. Hold knivenheten utenfor barns rekkevidde.
- Før du fjerner den kompakte hakken/kvernen fra apparatet:
 - slå av;
 - vent til knivene har stanset helt;
 - pass på at du ikke skrur løs begeret fra knivmonteringen.
- Bare bruk begeret og knivenheten med basen som følger med.
- Du må aldri behandle varme væsker i den kompakte hakken/kvernen.
- Du må aldri prøve å sette knivenheten på apparatet uten at begeret er satt på.
- Bidra til å sikre at den kompakte hakken/kvernen får lang levetid ved å aldri kjøre den i mer enn 30 sekunder av gangen. Slå av så snart du har oppnådd ønsket konsistens.

- Vi anbefaler ikke behandling av krydder, da de kan skade plastdelene.
- Apparatet fungerer ikke hvis den kompakte hakken/kvernen ikke er satt riktig på.
- Bruk bare tørre ingredienser.

før du setter i støpset

- Forsikre deg om at nettspenningen stemmer overens med det som står på undersiden av apparatet.
- Dette apparatet overholder EC-forordning 1935/2004 om materialer og gjenstander som er bestemt å komme i kontakt med næringsmidler.

før førstegangs bruk

- Vask delene: se avsnittet «stell og rengjøring».

delar

- ① uttaksdeksel
- ② todriftsuttak (middels og høy hastighet)
- ③ låsemekanismer
- ④ oppbevaringsrom for ledning
- ⑤ hastighets-/puls kontroll
- ⑥ motorenhet
- ⑦ redskapskontakt til bolle
- ⑧ bolle
- ⑨ mikserhode
- ⑩ utløserpak for hode
- ⑪ K-spade
- ⑫ visp
- ⑬ spiraldeigkrok
- ⑭ røreskovel (hvis det følger med)
- ⑮ skvett skjerm

tilbehør

Ikke alt ekstrautstyret som vises, følger med kjøkkenmaskinen din. Tilbehør varierer fra modell til modell.

- ⑯ matmikser (hvis det følger med)
- ⑰ sitrussaftpresse (hvis det følger med)
- ⑱ glassmikser (hvis det følger med)
- ⑲ saftsentrifuge (hvis det følger med)
- ⑳ matkvern (hvis det følger med)
- ㉑ pastamaskin (tilbehør til matkvern) (hvis det følger med)
- ㉒ kompakt hakke/kvern (hvis det følger med)

Se tabell for anbefalt hastighet for hvert tilbehør.

mikseredskapene og noen bruksområder

⑪ **K-spade**

- Til å lage kaker, småkaker, butter-/mørdeig, glasur, fyll, vannbakkels og potetmos.

⑫ **visp**

- Til egg, krem, røre, fettfrie sukkerbrød, marengs, ostekaker, mousse, soufflé. Ikke bruk vispen til tunge blandinger (f.eks. sammenrøring av fett og sukker) – du kan skade den.

⑬ **spiraldeigkrok**

- Bare til gjærblandinger.

⑭ **røreskovel (hvis det følger med)**

- Røreskoven er utformet for hvitrøring og blanding av myke ingredienser. Ikke bruk til tunge oppskrifter, som deig, eller til harde ingredienser, for eksempel oppskrifter med fruktsteiner, ben eller skall.

Påsetting av slikkepottkanten

- Slikkepottkanten leveres ferdig påsatt og må alltid fjernes for rengjøring ⑩.
- 1 Sett den fleksible slikkepottkanten riktig på verktøyet ved å sette slikkepottkantens base i hakket ⑤, og så sette én side i sporet før du forsiktig hekter enden på plass ⑥. Gjenta på den andre siden ⑦.

Sjekking av skovlens høyde

- Skovlens høyde er justert fra fabrikk og bør ikke kreve justering. Hvis du har behov for å justere høyden, kan du følge fremgangsmåten under.
- 1 Mens mikseren er slått av setter du inn røreskoven og senker mikserhodet. Sjekk skovlens posisjon i bollen ⑧. Ideelt sett skal den være i kontakt med bollen slik at den forsiktig tørker av bollen under miksing.
 - 2 Hvis klareringen krever justering, hever du mikserhodet og tar av skovlen.
 - 3 Løse skaffet slik at det kan justeres ⑨ ved å rotere mutteren med klokken med en skiftenøkkel på 15 mm (følger ikke med i pakken).

- Hvis du vil senke skovlen nærmere bunnen av bollen, vri du skovlskaftet med klokken.
 - Hvis du vil heve skovlen vekk fra bunnen av bollen, vri du skaftet mot klokken.
- 4 Stram til mutteren ved å vri den mot klokken.
 - 5 Sett på skovlen og senk mikserhodet. Sjøkk posisjonen (se punkt 2). Gjenta trinnene over så mange ganger som nødvendig for at skovlen skal være i riktig posisjon. Når du har oppnådd det, strammer du mutteren ordentlig til igjen.
- Merk: Hvis mikseren vibrerer mye når du velger hastighet, er skovlen for nær bollen og må justeres.**

slik bruker du bollerredskapene

- 1 Trykk ned spaken som løser ut hodet ❶ og hev mikserhodet til det låses på plass.
- 2 Sett bollen på baseenheten og vri motsols til den låses på plass ❷.
- 3 Velg et redskap og skyv det inn i redskapsuttaket til det klikker ❸.
- 4 Trykk ned spaken som løser ut hodet og senk mikserhodet til det låses på plass.
- 5 Sett i støpselet. Slå på apparatet ved å vri hastighetsbryteren til ønsket innstilling. Du slår det av igjen ved å vri til «O» (AV).

Hvis mikserhodet er i hevet stilling eller uttaksdekslet ikke er satt på, blinker Strøm på-lampen og apparatet kan ikke kjøres.

- Vri til puls Ⓟ hvis du ønsker korte støt.
- 6 Trekk ut støpselet.
- 7 Hev mikserhodet og hold det på plass mens du trekker redskapet ut av redskapsuttaket.

viktig

- Hvis mikserhodet heves mens du kjører apparatet, vil apparatet slutte å fungere umiddelbart. Du kan starte det igjen ved å vri hastighetsbryteren til «O» (AV), vente noen sekunder og så velge hastigheten på nytt. Apparatet begynner da å kjøre igjen med én gang.
- Hvis strømmen blir brutt av noen grunn og apparatet slutter å kjøre, vri du hastighetsbryteren til «O» (AV), venter noen sekunder og velger hastigheten på nytt. Apparatet begynner da å kjøre igjen med én gang.
- **Apparatet kan ikke kjøres hvis uttaksdekslet ikke er satt korrekt på.**
- Hvis du hører at apparatet sliter, må du enten slå det av og ta ut litt av blandingen, eller øke hastigheten.

- Ta alltid av tilbehør som er satt på todriftsutttaket før du hever mikserhodet.
- **Pass på at ingen bollerredskaper er satt på eller oppbevart i bollen mens du bruker todriftsutttaket.**

tips

- Slå av apparatet og skrap bollen med en slikkepott når det er nødvendig.
- Egg bør ha romtemperatur når de piskes.
- Før du pisker eggehviter, må du sjekke at det ikke finnes fett eller eggeplomme på vispen eller bollen.
- Bruk kalde ingredienser til butterdeig, med mindre det står noe annet i oppskriften.
- Når du blander fett og sukker til det er hvitt til kakeoppskrifter, må du alltid bruke fett med romtemperatur eller mykne det først.
- Apparatet har en «mykstart»-funksjon som reduserer sol. Men hvis apparatet slås på med en tung blanding, som brøddeig, kan det hende at det tar noen sekunder å oppnå valgt hastighet.

om brødbaking

viktig

- Du må aldri overskride maksimalkapasiteten som er oppgitt – du kan overbelaste maskinen.
- **Det er normalt at mikserhodet beveger seg litt ved miksing av tunge blandinger, som brøddeig.**
- Ingrediensene blandes best hvis du har i væsken først.
- Med jevne mellomrom bør du stanse apparatet og skrape blandingen av deigkroken.
- Mel kan variere mye når det gjelder hvor mye væske som må brukes, og hvor klebrig deigen er, kan ha betydelig virkning på hvor mye apparatet belastes. Vi anbefaler at du holder øye med apparatet mens deigen blandes – dette bør ikke ta mer enn 6–8 minutter.

slik setter du på og bruker skvettskjermen

- 1 Sett bollen på baseenheten og legg til ingrediensene.
- 2 Sett på skvettskjermen ❶ ved å legge flikene på linje med redskapskontakten til bollen ❷ og rotere mot klokken til den låses på plass ❸.
- 3 Sett på redskapet og senk så mikserhodet.
- 4 Du tar av skvettskjermen ved å bruke fremgangsmåten over i motsatt rekkefølge.
- Mens du mikser kan ingredienser legges direkte i bollen gjennom materøret.

elektronisk hastighetssensorkontroll

Mikseren har en elektronisk hastighetssensorkontroll som har til hensikt å opprettholde jevn hastighet ved forskjellige belastninger, som når du knar brøddeig eller legger til egg i en kakerøre/-deig. Det kan derfor hende at du hører variasjoner i hastighet mens apparatet kjører, siden mikseren tilpasser seg belastningen og hastigheten som er valgt – dette er normalt.

16 matmikser (hvis det følger med)

- A stapper
- B materør
- C lokk
- D knivblad
- E bolle med drivaksel
- F tykk skjære-/riveskive
- G tynn skjære-/riveskive
- H ekstra fin riveskive
- I avtakbar drivaksel

slik bruker du matmikseren

- 1 Ta av uttaksdekelet ved å vri det motsols og løfte det av **11**.
- 2 Sett bollen **E** over uttaket **2** med håndtaket til høyre, og vri med klokken til den låses på plass **12**.
- 3 Sett på knivbladet eller den avtakbare drivakselen med tilbehøret du vil bruke.

Merk: Den avtakbare drivakselen **1 må bare settes på hvis du skal bruke skivene eller sitrussaftpressen.**

- Sett alltid bollen og tilbehøret på uttaket før du har i noen ingredienser.
- 4 Sett på lokket **16** – pass på at toppen av knivbladet/drivakselen ender opp i midten av lokket.
 - **Ikke bruk lokket til å kjøre apparatet, du må alltid bruke hastighets-/pulskontrollen.**
 - 5 Sett i støpselet, slå på apparatet og velg en hastighet (se tabellen over anbefalte hastigheter).
 - **Apparatet kjører ikke hvis bollen eller lokket ikke er satt riktig på plass i låsene. Sjekk at materøret og håndtaket på bollen er på forsiden.**
 - Bruk puls **C** til korte stot. Pulsen kjører så lenge du holder kontrollen i denne stillingen.
 - 6 Bruk fremgangsmåten over i motsatt rekkefølge til å ta av lokket, tilbehøret og bollen.
 - **Slå alltid av apparatet og trekk ut støpselet før du tar av lokket.**

viktig

- Apparatet er ikke egnet til å knuse eller kverne kaffebønner, eller til å male grovkornet sukker til strøsukker.
- Hvis du legger til mandelessens eller smakstilsetninger i blandinger, må du unngå at disse kommer i kontakt med platen, da det kan lage flekker som ikke kan fjernes.
- **Ikke bruk apparatet til å behandle varme ingredienser.**

knivblad **D**

Knivbladet er det mest allsidige redskapet. Konsistensen avgjøres av hvor lenge du behandler ingrediensene.

Hvis du vil ha en grov konsistens, kan du bruke pulskontrollen.

Bruk knivbladet til kaker og buttedeig, oppskjæring av rått og kokt/stekt kjøtt, grønnsaker, nøtter, postei, dip, suppe og til å lage smuler av kjeks og brød.

tips

- Skjær matvarer som kjøtt, brød og grønnsaker i terninger på ca. 2 cm før behandling.
- Kjeks bør brytes i biter og legges ned i materøret mens apparatet kjører.
- Når du lager buttedeig, bør du bruke fett rett fra kjøleskapet, oppskåret i terninger på 2 cm.
- Pass på at du ikke behandler varene for lenge.
- **Ikke bruk knivbladet til å blande tunge blandinger, som brøddeig.**
- Ikke bruk knivbladet til å skjære opp isbiter eller andre harde matvarer, som krydder, dette kan skade tilbehøret.

skjære-/riveskiver

slik bruker du skivene

dobbeltstående skjære-/riveskiver - tykk **F, tynn **G****

Bruk rivesiden til ost, gulrøtter, poteter og lignende matvarer.

Bruk skjæresiden til ost, gulrøtter, poteter, kål, agurk, rødbeter og løk.

ekstra fin riveskive **H**

River pamesanost og poteter til tyske knödel.

slik bruker du skjæreskivene

- 1 Sett bollen på motordelen og sett i den avtakbare drivakselen.
- 2 Hold i fingergrepet, plasser skiven på drivakselen med siden du vil bruke, øverst.
- 3 Sett på lokket.
- 4 Legg maten i materøret.
- 5 Slå på og skyv så jevnt ned med stapperen – du må aldri putte fingrene i materøret.

tips

- Bruk friske ingredienser.
- Ikke skjær opp maten i for små biter. Fyll bredden av materøret ganske full. Dette forhindrer at maten sklir sidelengs under behandlingen.
- Mat som plasseres loddrett blir kortere enn mat som plasseres vannrett.
- Det kommer alltid til å ende opp litt matrester på skiven eller i bollen etter behandling.

17 sitrussaftpresse (hvis det følger med)

Bruk sitrussaftpressen til å presse saften fra sitrusfrukter (som appelsiner, sitroner, lime og grapefrukt).

- (A) kjeGLE
- (B) sil

slik bruker du sitrussaftpressen

- 1 Sett bollen på uttaket ②, og sett på den avtakbare drivakselen.
 - 2 Sett silen på plass i bollen – pass på at silhåndtaket er låst på plass rett over bollehåndtaket 14.
 - 3 Plasser kjeGlen over drivakselen og vri til den faller helt ned 16.
 - 4 Skjær frukten i halvdel. Slå så på og press frukthalvdelene ned på kjeGlen.
- **Sitrussaftpressen fungerer ikke hvis silen ikke er låst korrekt på plass.**
 - Du får best resultat hvis du oppbevarer og presser frukten ved romtemperatur og ruller frukten på en benk med hendene før du presser den.
 - Beveg frukten fra side til side under pressingen for å hjelpe til med å få ut mest mulig saft.
 - Hvis du presser store mengder saft, må du tømme silen regelmessig for å forhindre opphopning av fruktkjøtt og frø.

18 glassmikser (hvis det følger med)

- (A) fyllerdel
- (B) lokk
- (C) glass
- (D) forseglingsring
- (E) bladenhet

slik bruker du glassmikseren

- 1 Sett forseglingsringen ① inn i bladenheten ⑤ – pass på at seglet sitter riktig i fordypningen.

- **Hvis seglet er skadet eller ikke sitter riktig på plass, vil det oppstå lekkasjer.**

- 2 Skru glasset på bladmonteringen 16. Se illustrasjonene på undersiden av bladenheten som følger:

 – ulåst stilling

 – låst stilling

- **Hurtigmikseren fungerer ikke hvis den ikke er satt sammen korrekt.**

- 3 Legg ingrediensene i glasset.
- 4 Sett lokket på glasset og skyv ned slik at det sitter trygt 17. Sett på fyllerdelen.
- 5 Ta av dekelet på todriftsutttaket ved å vri det motsols og løfte det av.
- 6 Sett mikseren på motordelen og vri medsols 18 til den klikker på plass.

- **Apparatet fungerer ikke hvis mikseren ikke er satt inn i låsemekanismen korrekt.**

- 7 Velg en hastighet (se tabellen over anbefalte hastigheter) eller bruk puls ① hvis du vil bruke korte støt.

tips

- Når du lager majones, legger du alle ingrediensene unntatt oljen i mikseren. Ta av fyllerdelen. Så legger du til oljen langsomt gjennom hullet i lokket mens apparatet kjører.
- Det kan hende at tykke blandinger, som posteier og dips, må skrapes nedover. Hvis det er vanskelig å behandle blandingen, bør du legge til mer væske.
- Iskusing – bruk pulsfunksjonen i korte støt til du har oppnådd ønsket konsistens.
- Vi anbefaler ikke behandling av krydder, da dette kan skade plastdelene.
- **Apparatet fungerer ikke hvis mikseren ikke er satt korrekt på.**
- Hvis du skal mikse tørre ingredienser: Skjær i biter, ta av fyllerdelen og slipp delene ned i glasset én av gangen mens apparatet kjører. Hold hånden over åpningen. Du får best resultat hvis du tømmer glasset regelmessig.

- Ikke bruk mikseren som oppbevaringsbeholder. La den være tom før og etter bruk.
- Du må aldri mikse mer enn 1,2 liter – mindre for skummende væsker, som milkshake.

19 saftsentrifuge (hvis det følger med)

Bruk saftsentrifugen til å lage saft av faste frukt og grønnsaker.

- Ⓐ stapper
- Ⓑ saftsentrifugeokk
- Ⓒ fruktkjøttfjerner
- Ⓓ filtertrommel
- Ⓔ saftsentrifugebolle
- Ⓕ tut

slik bruker du saftsentrifugen

- 1 Sett saftsentrifugebollen Ⓔ på todriftsutttaket Ⓓ med tuten Ⓕ til venstre og vri med klokken til den låses på plass 19.
 - 2 Plasser fruktkjøttfjerner Ⓒ i filtertrommelen Ⓓ – pass på at flikene settes sammen med hakkene i bunnen av trommelen 20.
 - 3 Sett på filtertrommelen 21.
 - 4 Sett saftsentrifugeokket Ⓑ på bollen og vri til det låses på plass 22. **Saftsentrifugen fungerer ikke hvis bollen eller lokket ikke er satt korrekt i låsemekanismen.**
 - 5 Sett en passende beholder under saftutslippet.
 - 6 Skjær opp matvarene så de passer i materøret.
 - 7 Slå på maksimal hastighet og plasser maten i materøret. Skyv jevnt nedover med stapperen – **du må aldri putte fingrene i materøret.** Ikke legg til mer for maten er fullstendig behandlet.
- Etter at du har lagt i den siste biten, lar du saftsentrifugen kjøre i 30 sekunder til for å trekke ut all saften fra filtertrommelen.

viktig

- Hvis saftsentrifugen begynner å vibrere, må du slå den av og tømme ut fruktkjøttet fra filteret (saftsentrifugen vibrerer hvis fruktkjøttet er ujevnt fordelt).
- Maksimal mengde som kan behandles samtidig er 800 g frukt eller grønnsaker.
- Enkelte veldig harde matvarer kan gjøre at tilbehøret kjører saktere eller stanser helt. Hvis dette skjer, må du slå av apparatet og fjerne blokkeringen i filteret.
- Slå av apparatet og tøm fruktkjøtt- og saftbeholderen regelmessig under bruk.

tips

- Legg i myke matvarer langsomt, så får du mest mulig saft.
- Vitaminer forsvinner – jo tidligere du drikker saften, desto flere vitaminer er det i den.
- Hvis du må oppbevare saften i noen timer, bør du sette den i kjøleskapet. Den holder seg bedre hvis du legger til noen dråper sitronsaft.
- Ikke drikk mer enn tre glass (230 ml hver) med saft om dagen med mindre du er vant til det.
- Vann ut saft til barn med like mengder vann.
- Saft fra mørkegrønne (brokkoli, spinat osv.) eller mørkerøde (rødbet, rødkål osv.) grønnsaker er svært sterk, så bør alltid vannes ut.
- Fruktsaft inneholder mye fruktose (fruktsukker), så personer med diabetes eller lavt blodsukker bør unngå å drikke for mye av det.

20 matkvern (hvis det følger med)

Bruk matkvernen til å behandle kjøtt, fjærkre og fisk.

- Ⓐ skiftenøkkel
- Ⓑ ringmutter
- Ⓒ hullskiver: middels og grov
- Ⓓ kniv
- Ⓔ kvernull (metall)
- Ⓕ hoveddel
- Ⓖ materør
- Ⓗ brett
- Ⓘ kvernstapper

21 pastamaskintilbehør

- Ⓙ pastarull (plast)
- Ⓚ spaghettskive
- Ⓛ tagliatelleskive
- Ⓜ rigatonskive
- Ⓝ macaroniskive
- Ⓞ rengjøringsverktøy

Merk: Kvernskivene av metall kan bare settes på metallrullen, og pastaskivene i plast kan bare brukes med plastrullen – rullene kan ikke byttes ut med hverandre.

slik monterer du matkvernen

- 1 Sett matkvernrollen Ⓔ inn i matkvernen Ⓕ.
- 2 Sett på kniven Ⓓ – med skjærekanten utover. Pass på at den sitter ordentlig på plass, ellers kan du skade matkvernen.
- 3 Sett på en hullskive Ⓒ. Plasser hakket over plasseringsfliken 23.
- 4 Sett ringmutteren løst på Ⓑ.

slik monterer du pastamaskinen

Valgfritt: Det er enklere å lage pasta hvis du varmer delene i varmt vann før du monterer dem. Tørk deretter grundig før monteringen.

- 1 Sett pastarullen **J** inn i matkvernen **F**.
- 2 Sett på en skive **K**, **L**, **M** eller **N**. Plasser hakket over plasseringsfliken **24**.
- 3 Sett ringmutteren løst på **B**.

slik setter du tilbehøret på apparatet

- 1 Hev mikserhodet.
- 2 Ha tilbehøret i posisjonen som vises på illustrasjonen, og plasser drivflikene på enden av rullen med de tilsvarende sporene i redskapskontakten til bollen **25**.
- 3 Skyv tilbehøret inn i uttaket og vri mot klokken til den låses på plass.
- 4 Hold materøret på plass og stram til ringmutteren for hånd.
- 5 Sett på brettet **26**.

viktig

- Du må aldri kjøre tilbehøret i mer enn 10 minutter, da dette kan skade mikseren.
- **Tilbehøret fungerer ikke med mindre dekkelet på todriftsuttaket er satt på.**

slik bruker du matkvernen

- **Tin frosne matvarer helt før du kverner dem.** Skjær kjøtt i strimler som er 2,5 cm brede.
- 1 Vri til maksimal hastighet. Bruk stapperen **1** til å forsiktig skyve maten gjennom, én bit av gangen. **Ikke skyv hardt** – du kan skade matkvernen.
 - 2 Når all maten er kvernet, slår du av apparatet og trekker ut støpselet.
 - 3 Ta av matkvernen. Bruk skiftenøkkelen **A** til å ta av ringmutteren hvis den er strammet for hardt til å bruke hendene.

slik bruker du pastamaskinen

- 1 Lag pastadeigen – **hvis deigen er for tørr, kan det ødelegge pastamaskinen.**
- 2 Vri til maksimal hastighet.
- 3 Plasser litt av deigen på hopperen. Mat litt deig inn i materøret av gangen. La rullen tømmes før du fortsetter. Hvis materøret blir tilstoppet, kan du bruke enden av skiftenøkkelhåndtaket **A** til å skyve deigen på rullen. **Ikke skyv for hardt eller bruk kvernstapperen – du kan skade**

pastamaskinen. Du må aldri la materøret bli helt fullt.

- 4 Når pastaen er lang nok, skjærer du den i ønsket lengde.
 - 5 Ta av pastamaskinen. Bruk skiftenøkkelen **A** til å ta av ringmutteren hvis den sitter for stramt.
- Kok rigatoni innen fire timer, ellers blir den sprø og knekker.

slik koker du pastaen



- 1 Fyll en kjele tre fjerdedeler full med vann og kok det opp. Ha i salt etter eget ønske.
- 2 Ha i pastaen og småkok i 3–8 minutter mens du rører av og til.

22 kompakt hakke-/kvern-tilbehør

- A** beger
- B** tetningsring
- C** knivenhet

slik bruker du den kompakte hakken/kvernen

Bruk den kompakte hakken/kvernen til kverning av urter, nøtter og kaffebønner.

- 1 Ha ingrediensene i begeret **A**.
 - 2 Sett tetningsringen **B** inn i knivenheten **C**.
- **Hvis tetningsringen er skadet eller satt feil på, vil det forekomme lekkasjer.**
- 3 Snu knivenheten opp ned. Senk den ned i begeret med knivenene vendt nedover.
 - 4 Skru knivenheten fast på begeret til det sitter godt og stramt **27**. Se illustrasjonen på undersiden av knivenheten:
 -  – ulåst posisjon
 -  – låst posisjon
 - 5 Fjern uttaksdekelet ved å vri det mot klokken og løfte det av **28**.
 - 6 Plasser den kompakte hakken/kvernen på uttaket og vri med klokken **29** til den klikker på plass.
 - 7 Vri til maksimal hastighet eller bruk puls kontrollen.

tips

Det er best å kverne urter når de er rene og tørre.

stell og rengjøring

- Slå alltid av og trekk ut støpselet før rengjøring.
- Ta tilbehør helt fra hverandre før du rengjør det.

motordel

- Tørk over med en fuktig klut og tørk.
- Bruk aldri slipemidler eller legg i vann.
- Oppbevar overflødig ledning i oppbevaringsrommet ④ på baksiden av apparatet.
- Pass på å holde føttene på mikserbasen rene.

bolle, redskaper, skvettskjerm

- Vask for hånd og tørk grundig.
- Du må aldri bruke stålbørste, stålull eller klorin til å rengjøre bollen i rustfritt stål. Bruk eddik til å fjerne kalkavleiringer.
- Hold unna sterk varme (komfyrer, ovner, mikrobølgeovner).

røreskovi

- 1 Ta alltid av slikkepottkanten fra redskapet før rengjøring ⑩.
- 2 Vask slikkepottkanten og redskapet i varmt såpevann, og tørk grundig. Alternativt kan du vaske delene i oppvaskmaskinen.
Merk: Sjekk hvilken stand redskapet er i før o og etter bruk, og sjekk også regelmessig slikkepottkantens stand, og erstatt den hvis den viser tegn på slitasje.

matmikser

- **Vær forsiktig med knivene og skivene – de er ekstremt skarpe.**
- Enkelte ingredienser kan føre til misfarging av plastmaterialet. Dette er helt normalt og skader ikke plasten. Det påvirker heller ikke smaken på maten. Fjern misfarging med en klut fuktet i vegetabilsk olje.

sitrussaftpresse

- Vask for hånd og tørk grundig.

mikser / kompakt hakke/kvern

- 1 Tøm glasset/begeret før du skrur det løs fra knivenheten.
- 2 Vask glasset/begeret for hånd.
- 3 Ta ut og vask tetningsringene.
- 4 Ikke berør de skarpe bladene. Børst knivene rene med varmt såpevann. **Ikke legg knivenheten i vann.**
- 5 La den stå og tørke opp ned.

saftsentrifuge

- Det er enklest å rengjøre hvis det gjøres rett etter bruk.
- Enkelte matvarer, f.eks. gulrøtter, misfarger plasten. Du kan fjerne misfarging ved å gni med en klut dypet i vegetabilsk olje.

- Rengjør filteret med en my børste.
- **Sjekk regelmessig om filteret har tegn på skader. Ikke bruk hvis filteret er skadet. Se «service og kundetjeneste».**

matkvern

- Vask alle deler i varmt såpevann og tørk grundig. Ikke vask noen av delene i oppvaskmaskin. Du må aldri bruke soda i vannet.
- Tørk over hullskivene med grønnsaksolje og pakk dem inn i mat-/bakepapir for å forhindre misfarging eller rust.

pastamaskin skiver

- Bruk rengjøringsverktøyet ⑪ til å fjerne all deigen fra skivene.
- La deigen tørke i skivene før du bruker rengjøringsverktøyet.
- Hvis det er vanskelig å fjerne deigen fra skiven, kan du legge skiven i fryseren i 10 minutter og dunke skiven lett mot benken for å fjerne deigen.
- Vask skivene i varmt såpevann, og tørk dem.

pastarull av plast

- **Ikke legg i vann.**
- **Tørk av og tørk.**

alle andre deler

- Vask for hånd og tørk.
- Ellers kan du se oppvaskmaskintabellen, der du ser hvilke deler som kan vaskes i oppvaskmaskin (på øverste hylle). Ikke sett delene på den nederste hyllen rett over varmeelementet. Vi anbefaler et kort program med lav temperatur (maks. 50 °C).

del	kan vaskes i oppvaskmaskin
Mikser	
Bolle	✓
Visp, spade og deigkrok	✓
Røreskovi og slikkepottkant	✓
Skvettskjerm	✓
Uttaksdeksel	✗
Matmikser	
Hovedbolle, lokk og stapper	✓
Knivblad	✓
Avtakbar drivaksel	✓
Skiver	✓
Sitrussaftpresse	
Kjegle, sil	✓



del	kan vaskes i oppvaskmaskin
Hurtigmikser	
Glass, lokk og fyllerdel	✓
Knivenhet og segl	x
Saftsentrifuge	
Bolle, stapper, lokk, filtertrommel og fruktkjøttfjerner	✓
Matkvern og pastamaskin	
Ringmutter, skiver, kniv, matruller og hoveddel	x
Brett og stapper	✓
Pastaskiver	✓
Skiftenøkkel	✓
Kompakt hakke/kvern	
Beger	✓
Knivenhet og segl	x

VIKTIG INFORMASJON OM KORREKT KASTING AV PRODUKTET I HENHOLD TIL EU-DIREKTIVET OM ELEKTRISK OG ELEKTRONISK UTSTYR SOM AVFALL (WEEE)

På slutten av levetiden må ikke produktet kastes som vanlig avfall.

Det må tas med til et lokalt kildesorteringssted eller til en forhandler som tilbyr tjenesten. Ved å avhende husholdningsapparater separat unngås mulige negative konsekvenser for miljø og helse som oppstår som en følge av feil avhending, og gjør at de forskjellige materialene kan gjenvinnes. Dermed blir det betydelige besparelser på energi og ressurser. Som en påminnelse om behovet for å kaste husholdningsapparater separat, er produktet merket med en søppelkasse med kryss over.

service og kundetjeneste

- Hvis du har problemer med å bruke apparatet ditt, må du sjekke «feilsøkningsveiledningen» i håndboken eller gå til www.kenwoodworld.com før du kontakter oss for hjelp.
- Vennligst merk at produktet ditt dekkes av en garanti som overholder alle lovforskrifter angående eksisterende garanti- og forbrukerrettigheter i landet der produktet ble kjøpt.
- Hvis Kenwood-produktet ditt har funksjonssvikt eller du finner defekter på det, må du sende eller ta det med til et autorisert KENWOOD-servicesenter. Du finner oppdatert informasjon om hvor ditt nærmeste autoriserte KENWOOD-servicesenter er, på www.kenwoodworld.com eller på nettstedet for landet ditt.
- Designet og utviklet av Kenwood i Storbritannia.
- Laget i Kina.

tabell for anbefalte hastigheter og maksimal kapasitet

Dette er bare en veiledning, det vil variere avhengig av hvor mye som er i bollen og ingrediensene som blandes.

redskap/ tilbehør	oppskriftstype	hastighet	tid	maksimal kapasitet
Kjøkkenmaskin				
Visp	Eggehviter	Min til Max	2 min.	2–8 (70–280 g)
	Fløte	Min til Max	1½ min.	125 ml 600 ml
Spade	Alt-i-ett-kakemiks	Min til Max	1½ min.	1,6 kg totalvekt 8 egg
	Gni fett inn i mel Legge til vann for å kombinere butterdeigingredienser	Min til Hastighet 2 Min	5 min. 30 sek.	450 g mel
Deigkrok	Brøddeig (stiv med gjær)	Min til Hastighet 2	4 min.	500 g melvekt 800 g totalvekt
Røreskøl	Fruktkake			1,8 kg totalvekt 6 egg
	Hvitrøring av fett og sukker	Hastighet 4–max	1½–3½ min.	
	Legge til egg	Hastighet 3	1–2 min.	
	Folde inn mel, frukt osv.	Min til hastighet 1	30 sek.	
Matmikser				
Knivblad	Alt-i-ett-kakemiks	Max	15 sek.	600 g totalvekt 3 egg
	Gni fett inn i mel Legge til vann for å kombinere butterdeigingredienser	Max Max	Opptil 1 min. 10 sek.	340 g melvekt
	Hakke/mose/postei	Max	Opptil 30 sek.	400 g hakke magert kjøtt, totalvekt
Skiver – skjære/ rive	Harde matvarer, som gulrøtter, harde oster	Max	–	Ikke overskrid maksimumskapasiteten som er merket på bollen.
	Mykere varer, som agurk, tomat	Hastighet 3	–	
Ekstra fin riveskive	Parmesanost, poteter til tyske knödel	Max	–	
Sitrusaft- presse	Sitrusfrukter	Hastighet 2	–	–
Hurtigmikser	All behandling	Max	Opptil 1 min.	1,2 liter
Saftsentrifuge	Hard frukt og harde grønnsaker, f.eks. gulrøtter og epler	Max	–	800 g
	Myk frukt og myke grønnsaker, f.eks. tomater og druer	Max	–	500 g
Matkvern	Kjøtt, fjærkre, fisk, skåret i strimler som er 2,5 cm brede	Max	–	–

*Eggstørrelser som brukes = middels store (vekt 53–63 g)

tabell for anbefalte hastigheter og maksimal kapasitet

Dette er bare en veiledning, det vil variere avhengig av hvor mye som er i bollen og ingrediensene som blandes.

redskap/ tilbehør	oppskriftstype	hastighet	tid	maksimal kapasitet
Pastamaskin	Pasta- og nuddeldeiger	Max	–	500 g mel 220 g væske (minst 45 % væske)
Kompakt hakke/kvern	Urter	Max	–	10 g
	Nøtter, kaffebønner	Max	–	50 g
	Chillimarinade: Flytende honning (kjølt over natten) Peanøttsmør med biter Rød chili	Max (5 sek.)	–	200 g 20 g 1

*Eggstørrelser som brukes = middels store (vekt 53–63 g)

feilsøkingsveiledning

Problem	Årsak	Løsning
Maskinen kjører ikke ved bruk av mikserredskaper.	Ingen strøm/indikatorlampen lyser ikke. Mikserhodet er ikke låst på plass i senket stilling. Uttaksdekselet er ikke satt korrekt på. Mikserhodet ble løftet mens maskinen kjørte og så senket igjen uten at hastighetskontrollen ble vridd tilbake til «O» (AV).	Sjekk at støpselet er satt inn. Sjekk at mikserhodet er låst på plass i senket stilling. Sjekk at uttaksdekselet sitter korrekt på plass. Maskinen fungerer ikke hvis uttaksdekselet ikke sitter korrekt på plass. Sjekk at hastighetskontrollen er vridd tilbake til «O» (AV).
Maskinen stopper under bruk og indikatorlampen blinker.	Uttaksdekselet eller tilbehøret har låst seg opp. Hvis tilbehøret sitter korrekt på, er maskinen overbelastet, eller maksimalkapasiteten er overskredet.	Sjekk at tilbehøret og/eller uttaksdekselet sitter korrekt på plass. Still kontrollen til «O» (AV) og start maskinen på nytt. Sjekk maksimalkapasitetene som står oppført i tabellen for anbefalte hastigheter. Reduser mengden du behandler om nødvendig. Slå av, trekk ut støpselet og la maskinen kjøle seg ned i 30 minutter.
Todriftstilbehør fungerer ikke.	Todriftstilbehøret er ikke låst korrekt på plass. Matmikser-/saftsentrifugelokket eller silen til sitrussaftpressen sitter ikke korrekt på plass.	Sjekk at todriftstilbehøret sitter korrekt på plass. Sjekk at tilbehøret er korrekt satt på.
Maskinen beveger seg rundt på benken.	Føttene på undersiden av maskinen er skitne eller våte.	Sjekk at føttene er rene og tørre regelmessig.
Redskaper/tilbehør yter dårlig.	Se tipsene i «slik bruker du»-avsnittet for det aktuelle tilbehøret. Sjekk at tilbehøret er satt sammen på korrekt måte.	
Strøm på-lampen blinker fort.	Normal drift. Lampen blinker hvis én eller flere av låsemekanismene ikke er satt sammen helt.	Hvis du bruker et tilbehør, må du sjekke at det er låst korrekt på plass. Sjekk at mikserhodet er senket helt ned, med mindre du bruker matkvernen. Sjekk at hastighetskontrollen er på «O» (AV).
Strøm på-lampen blinker langsomt.	Maskinen er i standby-modus. Hvis kjøkkenmaskinen står i kontakten i mer enn 30 minutter uten bruk, går den i standby-modus for å redusere strømforbruk. Lampen begynner å lyse kontinuerlig når maskinen er klar til bruk.	Kjøkkenmaskinen går tilbake til driftsmodus når hastighetskontrollen vis til en hastighet og så tilbake til «O» (AV).
Hvis ingen av løsningene over løser problemet, se «service og kundetjeneste».		

Suomi

Taita auki etusivun kuvitukset

turvallisuus

- Lue nämä ohjeet huolella ja säilytä ne myöhempää tarvetta varten.
- Poista pakkauksen osat ja mahdolliset tarrat.
- Jos virtajohto vaurioituu, se on turvallisuussyistä vaihdettava. Vaihtotyön saa tehdä KENWOOD tai KENWOODIN valtuuttama huoltoliike.
- Sammuta virta ja irrota pistoke pistorasiasta aina:
 - ennen työkalun tai varusteen kiinnittämistä tai irrottamista;
 - kun laite ei ole käytössä;
 - ennen puhdistamista.
- Käännä nopeudensäädin 'O' (POIS) -asentoon ja irrota pistoke pistorasiasta ennen työkalun tai varusteen kiinnittämistä tai irrottamista, käytön jälkeen ja ennen puhdistamista.
- Pidä sormet loitolla liikkuvista osista ja paikalleen asetetuista varusteista.
- Älä jätä yleiskonetta toimimaan ilman valvontaa.
- Älä koskaan käytä viallista laitetta. Toimita se tarkistettavaksi tai korjattavaksi. Lisätietoja on huolto ja asiakaspalvelu -kohdassa.
- Älä anna johdon roikkua siten, että lapsi voi tarttua siihen.
- Älä koskaan anna moottoriosan, virtajohdon tai pistokkeen kastua.
- **Varmista ettei kulhotyökaluja ole käytössä tai säilytetä kulhossa kun käytät toista kiinnityspaikkaa.**
- Älä käytä muita kuin laitteen valmistajan suosittelemia varusteita ja tai useita varusteita samanaikaisesti.
- Älä ylitä määrätaulukossa mainittuja enimmäismääriä.
- Nosta tätä laitetta varovaisesti. Varmista ennen nostamista, että pää on lukittu kunnolla ala-asentoon ja että kulho, työvälineet, aukkojen kannet ja johto on kiinnitetty kunnolla.
- Varmista ennen yleiskoneen käyttämistä, että johto on kääritty kokonaan auki säilytyspaikasta ④.

- Valvo lapsia sen varmistamiseksi, että he eivät leiki laitteella.
- Älä siirrä tai nosta sekoituspäätä, kun siihen on kiinnitetty varuste. Muuten yleiskone voi muuttua epävakaaksi.
- Älä käytä laitetta lähellä työtason reunaa.
- Fyysisesti, sensorisesti tai henkisesti rajoittuneet tai kokemattomat henkilöt voivat käyttää laitteita, jos heidät on koulutettu käyttämään niitä turvallisesti ja he ymmärtävät käyttämisen aiheuttamat vaarat.
- Laitteen väärinkäyttö voi aiheuttaa loukkaantumisen.
- Tätä laitetta ei saa antaa lasten käyttöön. Pidä laite ja sen virtajohto poissa lasten ulottuvilta.
- Käytä laitetta ainoastaan sille tarkoitettuun kotitalouskäyttöön. Kenwood-yhtiö ei ole korvausvelvollinen, jos laitetta on käytetty väärin tai näitä ohjeita ei ole noudatettu.
- Suurin kuormitus määräytyy eniten virtaa kuluttavan varusteen mukaan. Muut varusteet voivat kuluttaa vähemmän virtaa.
- **Varusteet vaurioituvat ja voivat aiheuttaa vahinkoa jos lukitusmekanismiin kohdistetaan liikaa voimaa.**

Yleiskone

- Yleiskoneen hienonnusterä ja levyt ovat erittäin terävät, käsittele varovasti. **Kun käsittelet tai puhdistat, tartu aina yläosan kohtaan, joka on kaukana leikkuuterästä.**
- Irrota leikkuuterä aina ennen kuin kaadat kulhon sisällön astiaan.
- Pidä kädet ja keittiövälineet poissa yleiskoneen kulhosta, kun yleiskoneen pistoke on pistorasiassa.
- Älä koskaan paina ruokaa syöttöputkeen sormien avulla. Syötä ainekset laitteen mukana toimitetun painimen avulla.
- Ennen kannen poistamista kulhosta:
 - kytke virta pois;
 - odota, kunnes levy/terä on pysähtynyt kokonaan.
- **Älä koskaan poista yleiskoneen kantta ennen kuin terä/levy on pysähtynyt kokonaan.**
-  **ÄLÄ käsittele kuumia ainesosia.**

- **PALOVAMMAVAARA:** Kuumien ainesosien on annettava jäähtyä huoneenlämpöiseksi ennen kulhoon asettamista tai sekoittamista.
- Älä pyöritä yleiskonetta kannen avulla, vaan käytä aina nopeuskytkintä ja sykäyspainiketta.

Tehosekoitin

- Pidä kädet ja keittiövälineet poissa tehosekoittimen astiasta, kun yleiskoneen pistoke on pistorasiassa.
- **Älä kiinnitä teräasetelmaa moottoriyksikköön, jos tehosekoitinosa ei ole paikallaan.**

-  **ÄLÄ käsittele kuumia ainesosia.**

- **PALOVAMMAVAARA:** Kuumien ainesosien on annettava jäähtyä huoneenlämpöiseksi ennen kulhoon asettamista tai sekoittamista.

- Käytä tehosekoitinta ainoastaan silloin, kun kansi on paikoillaan.
- Käytä kannua ainoastaan laitteen mukana toimitetun teräyksikön kanssa.
- Älä käynnistä tehosekoitinta sen ollessa tyhjä.
- Voit pidentää tehosekoittimen ikää käyttämällä sitä korkeintaan 60 sekuntia kerrallaan. Katkaise virta, kun haluamasi koostumus on saavutettu.
- Mausteiden käsittelemistä ei suositella, sillä ne voivat vaurioittaa muoviosia.
- Kun teet smoothieta – älä sekoita pakastettuja ainesosia jotka ovat jäätyneet yhteen pakastuksen aikana, vaan riko ne pienemmiksi palasiksi ennen kannuun lisäämistä.

Ruokamyly ja pastakone

- Varmista ennen jauhamista, että luut ja kamara jne. on irrotettu lihasta.
- Pähkinöitä jauhettaessa syötä vain muutama pähkinä kerrallaan. Syötä lisää vasta kun aiemmin lisätyt pähkinät ovat syöttöruuvissa.
- Syötä ainekset mukana toimitetun kahvan tai painimen avulla. Älä työnnä sormia tai työvälineitä syöttöputkeen.
- Varoitus – myllyn terä on hyvin terävä. Käsittele varoen käytön aikana ja puhdistettaessa.

- Varmista, että lisälaitte on varmasti kiinni paikallaan, ennen kuin laite käynnistetään.
- Pastataikinan nestepitoisuuden tulee olla aina vähintään 45 %. Jos pastataikina on liian kuivaa tai sitä syötetään liian nopeasti, pastakone ja/tai yleiskone voi rikkoutua.
- Työnnä taikinaa syöttöputkeen vain kahvan avulla. Älä työnnä liian kovaa.
- Syötä taikinaa pieni määrä kerrallaan tasaisella nopeudella. Älä anna syöttöputken täyttyä.

Mehulinko

- **Mehulinkoa ei saa käyttää, jos suodatin on vaurioitunut.**
- Suodattimen alaosassa olevat leikkuuterät ovat erittäin terävät, ole varovainen käsitellessäsi ja puhdistaussasi suodatinta.
- Älä pyöritä yleiskonetta kannen avulla, vaan käytä aina nopeuskytkintä ja sykäyspainiketta.
- Jos puristin alkaa täristä käytön aikana, säädä nopeutta tai kytke virta pois päältä, irrota pistoke ja poista hedelmäliha rummulta (puristin tärisee, kun hedelmälihaa on epätasaisesti rummulla).

Pienoisleikkurivaruste

- Älä koske teräviin teriin. Pidä teräyksikkö poissa lasten ulottuvilta.
- Ennen pienoisleikkurin irrottamista yleiskoneesta:
 - Katkaise virta.
 - Odota, kunnes terät ovat pysähtyneet kokonaan.
 - Älä irrota astiaa teristä.
- Käytä astiaa ja teriä vain yhdessä mukana toimitetun jalustan kanssa.
- Älä koskaan sekoita kuumia nesteitä pienoisleikkurissa.
- Älä yritä kiinnittää teriä laitteeseen, jos astia ei ole paikallaan.
- Voit pidentää pienoisleikkurin ikää käyttämällä sitä korkeintaan 30 sekuntia kerrallaan. Katkaise virta, kun haluamasi rakenne on saavutettu.
- Mausteiden käsittelemistä ei suositella, sillä ne voivat vaurioittaa muoviosia.

- Laite ei toimi, jos pienoisleikkuri ei ole kunnolla paikoillaan.
- Käytä vain kuivia raaka-aineita.

ennen liittämistä verkkovirtaan

- Varmista, että koneen pohjassa esitetty jännite vastaa käytettävän verkkovirran jännitettä.
- Tämä laite täyttää EU-asetuksen 1935/2004 elintarvikkeiden kanssa kosketuksiin joutuvista materiaaleista ja tarvikkeista.

ennen ensimmäistä käyttökertaa

- Pese osat. Lisätietoja on hoitaminen ja puhdistaminen -osassa.

selite

- 1 aukon kansi
- 2 toinen kiinnityspaikka (keskinopeus ja suuri nopeus)
- 3 turvalukitus
- 4 johdon säilytyspaikka
- 5 nopeuskytkin/sykäyspainike
- 6 moottorios
- 7 työvälinelitöntä
- 8 kulho
- 9 sekoitinpää
- 10 päänvapautusvipu
- 11 K-vatkain
- 12 vispilä
- 13 taikinakoukku
- 14 vaahdotusvatkain (jos sisältyy toimitukseen)
- 15 roiskesuoja

lisälaitteet

Keittiökoneesi mukana ei ehkä ole toimitettu kaikkia alla lueteltuja varusteita. Varusteet vaihtelevat mallin mukaan.

- 16 yleiskone (jos sisältyy toimitukseen)
- 17 sitruspuserrin (jos sisältyy toimitukseen)
- 18 lasinen tehosekoitin (jos sisältyy toimitukseen)
- 19 mehulinko (jos sisältyy toimitukseen)
- 20 ruokamyly (jos sisältyy toimitukseen)
- 21 pastakone (ruokamylyn lisävaruste) (jos sisältyy toimitukseen)
- 22 pienoisleikkuri (jos sisältyy toimitukseen)

Katso varusteiden käyttönopeus nopeussuosittelusta.

sekoitusvälineet ja niiden käyttö

11 K-vatkain

- Kaku-, keksi-, pikkuleipä- ja pastejaitakinoiden, kuorutusten ja täytteiden sekoittamiseen sekä perunamuhennoksen tekemiseen.

12 vispilä

- Kananmunien, kerman, taikinoiden, keveiden seosten, marenkitaikinan, juustokakkujen, moussejen ja kohokkaiden vatkaamiseen. Älä sekoita vispilän avulla raskaita aineksia. Älä esimerkiksi vaahdota sen avulla rasvaa ja sokeria. Muutoin vispilä voi vaurioitua.

13 taikinakoukku

- Vain hiivataikinoiden vatkaamiseen.

14 vaahdotusvatkain (jos sisältyy toimitukseen)

- Vaahdotusvatkain on tarkoitettu vaahdottamiseen ja pehmeiden aineosien sekoittamiseen. Älä käytä sitä esimerkiksi paksuille taikinoille tai jos massa sisältää kovia aineosia, kuten hedelmien kiviä tai kuoria.

Kaapimen kiinnittäminen

- Kaavin toimitetaan valmiiksi kiinnitettynä. Sen saa irrottaa vain puhdistamista varten 10.
- 1 Kiinnitä joustava kaavinosa työkaluun asettamalla kaapimen alaosa koloon 5 ja työntämällä yksi puoli uraan ennen päädyn kiinnittämistä paikalleen 6. Toista toimet toisella puolella 7.

Vatkaimen korkeuden tarkistaminen

- Vatkaimen korkeus on säädetty tehtaalla. Sitä ei yleensä tarvitse säätää. Jos korkeutta täytyy säätää, noudata seuraavia ohjeita.
- 1 Kun virta on katkaistu, aseta vaahdotusvatkain paikalleen ja laske sekoituspää alas. Tarkista vatkaimen sijainti kulhossa 8. Sen tulee koskettaa kulhon pintaa, jotta se pyyhkii kulhoa kevyesti sekoittamisen aikana.
 - 2 Jos etäisyyttä on säädettävä, nosta sekoituspää ja irrota vatkain.
 - 3 Voit löysentää ja säätää akselia 9 kääntämällä mutteria myötäpäivään 15 mm:n kiintoavaimen avulla (hankittava erikseen).
 - Voit laskea vatkaimen lähemmäs kulhon pohjaa kääntämällä akselia myötäpäivään.
 - Voit nostaa vatkainta kauemmas kulhon pohjasta kääntämällä akselia vastapäivään.
 - 4 Kiristä mutteri kääntämällä vastapäivään.

- 5 Aseta vatkain paikalleen ja laske sekoituspää alas. Tarkista sijainti (katso kohta 2). Toista edelliset toimet, kunnes vatkain on oikeassa asennossa. Kun asento on oikea, kiinnitä mutteri kunnolla.

Huomautus: Jos vatkain tarvitsee voimakkaasti käyttämisen aikana, vatkain on liian lähellä kulhon pohjaa, joten sitä täytyy säätää.

kulhotyökalujen käyttäminen

- 1 Paina päävapautusvipua alaspäin ❶ ja nosta sekoituspää, kunnes se lukittuu.
- 2 Aseta kulho jalustaan ja lukitse kääntämällä vastapäivään ❷.
- 3 Valitse työväline ja työnnä se kiinnityspaikkaan kunnes se napsahtaa ❸.
- 4 Paina päävapautusvipua alaspäin ja paina sekoituspää alaspäin, kunnes se lukittuu.
- 5 Aseta pistoke pistorasiaan. Käynnistä laite kääntämällä nopeuskytkin toivottuun asentoon. Sammuta virta kääntämällä nopeussäädin 'O' (POIS) -asentoon.

Jos sekoituspää on yläasennossa tai aukon kansi ei ole paikoillaan merkkivalo vilkkuu ja yleiskone ei käynnisty.

- Saat aikaan lyhyitä sykäyksiä käyttämällä ❹ -toimintoa.
- 6 Irrota pistoke pistorasiasta.
- 7 Nosta sekoituspäää ylöspäin ja pidä kiinni vakaalla otteella samalla kun vedät työvälineen irti kiinnityspaikasta.

tärkeää

- Jos sekoituspäää nostetaan käytön aikana yleiskone pysähtyy heti. Käynnistääksesi yleiskoneen uudelleen, käännä nopeuskytkin 'O' (POIS) -asentoon, odota muutama sekunti ja valitse sitten haluamasi nopeus uudelleen. Yleiskoneen pitäisi käynnistyä uudelleen heti.
- Jos virta katkaistaan jostain syystä ja yleiskone lakkaa toimimasta, käännä silloin nopeuskytkin 'O' (POIS) -asentoon, odota muutama sekunti ja valitse sitten haluamasi nopeus uudelleen. Yleiskoneen pitäisi käynnistyä uudelleen heti.
- **Yleiskone ei käynnisty jos aukon kansi ei ole paikoillaan.**
- Jos sekoittaminen muuttuu työlääksi voit joko katkaista virran ja poistaa osan seoksesta tai lisätä nopeutta.
- Irrota varuste toisesta kiinnityspaikasta ennen kuin nostat sekoituspään.

- **Varmista ettei kulhotyökaluja ole käytössä tai säilytetä kulhossa kun käytät toista kiinnityspaikkaa.**

vihjeitä

- Katkaise virta ja kaavi aineosat kulhon reunoilta tarvittaessa.
- Huoneenlämpöiset kananmunat vatkaautuvat parhaiten.
- Varmista ennen munanvalkuaisten vatkaamista, että vispilässä tai kulhossa ei ole rasvaa eikä keltuaista.
- Voitaikinain ainesten tulee olla kylmiä, ellei valmistusohjeessa sanota muuta.
- Kun vaahdotat rasvaa ja sokeria kakkutaikinaa varten, käytä aina huoneenlämpöistä rasvaa tai pehmennä ensin.
- Sekoittimessa on hidaskäynnistystoiminto roiskumisen vähentämiseksi. Jos kulhossa on paksua seosta, kuten leipätaikinaa, valitun nopeuden saavuttaminen voi kestää hetken ajan.

leivän leipomisvihjeitä

tärkeää

- Älä koskaan ylitä mainittuja enimmäismääriä. Muutoin laite voi ylikuormittua.
- **Sekoituspää saattaa liikkua hieman kun kulhossa on paksua seosta, kuten leipätaikinaa.**
- Aineosat sekoittuvat toisiinsa parhaalla mahdollisella tavalla, jos lisäät kulhoon ensin nesteen.
- Pysäytä kone välillä ja kaavi seos taikinakoukusta.
- Eri jauhoerien vaatima nestemäärä vaihtelee huomattavasti ja taikinain tahmeus voi vaikuttaa merkittävästi koneen kuormitukseen. Tarkkaile konetta taikinain vaivauksen aikana; toiminnon ei tulisi kestää 6-8 minuuttia kauempaa.

roiskesuojan asettaminen paikalleen ja käyttäminen

- 1 Aseta kulho jalustaan ja lisää ainesosat.
- 2 Kiinnitä roiskesuoja ❶ kohdistamalla kielekkeet kulhon työkalupaikkaan ❷. Lukitse paikalleen kääntämällä vastapäivään ❸.
- 3 Aseta työväline paikoilleen ja laske sekoituspää alas.
- 4 Poista roiskesuoja toistamalla yllä olevat toiminnot päinvastaisessa järjestyksessä.
- Sekoituksen aikana aineksia voidaan lisätä suoraan kulhoon syöttöputkea pitkin.

elektroninen nopeudentunnistin

Vatkaimessa on elektroninen nopeudentunnistin, joka ylläpitää nopeutta erilaisissa kuormituksissa, kuten leipätaikinaa alustettaessa tai munia lisättäessä kakkutaikinaan. Koneen nopeudessa voi kuulua vaihtelua toiminnan aikana, kun vatkain asettuu oikealle nopeudelle kuormituksen mukaan – tämä on normaalia.

16 yleiskone (jos sisältyy toimitukseen)

- A) syöttöpainin
- B) syöttöputki
- C) kansi
- D) hienonnusterä
- E) kulho ja vetoakseli
- F) paksu viipalointilevy/raastamislevy
- G) ohut viipalointilevy/raastamislevy
- H) erittäin hieno raastamislevy
- I) irrotettava pyörityskappale

yleiskoneen käyttäminen

- 1 Poista aukon kansi kääntämällä sitä vastapäivään ja nostamalla se irti **I**.
- 2 Kiinnitä kulho **E** ulostuloon **2** siten, että kahva osoittaa oikealle. Lukitse paikalleen kääntämällä myötäpäivään **I**.
- 3 Lisää hienonnusterä tai irrotettava pyörityskappale haluamallasi välineellä.

Huomaa: Irrotettavan pyörityskappaleen

1 saa kiinnittää vain käytettäessä levyjä ja sitruspuserrinta.

- Aseta kulho ja varuste ulostuloon aina ennen ruoka-aineiden lisäämistä.
- 4 Aseta kansi **13** paikoilleen – varmista, että hienonnusterän/pyörityskappaleen yläosa tulee kannen keskelle.
- **Älä pyöritä yleiskonetta kannen avulla, vaan käytä aina nopeuskytkintä/ sykäspainiketta.**
- 5 Aseta pistoke pistorasiaan, käynnistä laite ja valitse nopeus (lisätietoja nopeussuosituskaaviossa).
- **Yleiskone ei toimi, jos kulho tai kansi ei ole kunnolla paikallaan. Tarkista, että syöttöputki ja kulhon kahva ovat etupuolella.**
- Saat aikaan lyhyitä sykäkyksiä käyttämällä **P** -toimintoa. Sykäys toimii pitäessäsä säädintä paikoillaan.
- 6 Kansi, työvälineet ja kulho irrotetaan päinvastaisessa järjestyksessä.

- **Sammuta virta ja irrota pistoke pistorasiasta aina ennen kannen irrottamista.**

tärkeää

- Monitoimikoneella ei voi rouhia tai jauhaa kahvinpajuja tai hienontaa kidesokerista hienosokeria.
- Kun käytät mausteena manteliesanssia tai -aromia varo että aine ei kosketa muoviosiin, sillä siitä jää pysyviä jälkiä.
- **Älä käsittele kuumia ainesosia.**

hienonnusterä **D**

Terä on monikäyttöisin varuste.

Saavutettu koostumus määräytyy ruoka-aineiden työstön keston mukaan.

Jos haluat karkeamman koostumuksen, käytä sykäspainiketta.

Voit käsitellä terän avulla kakku- ja leivostaikinoita, hienontaa raakaa tai kypsää lihaa, vihanneksia tai pähkinöitä, seoseuttaa keittoja sekä tehdä pateetaikinoita, dippikastikkeita tai korppujauhoja.

vihjeitä

- Kuutioi lihan, leivän ja vihannesten kaltaiset aineosat noin 2 cm:n kokoisiksi kuutioiksi ennen käsittelemistä.
- Keksit on murennettava ja lisättävä syöttöputkeen, kun laite on toiminnassa.
- Kun valmistat leivonnaisia, kuutioi kovettunut rasva ensin 2 cm:n kuutioiksi.
- Varo käsittelemästä ruoka-aineita liikaa.
- **Älä käytä hienonnusterää paksujen seosten kuten leipätaikinan sekoittamiseen.**
- Älä käytä hienonnusterää jääpalojen tai muiden kovien ruokien, kuten mausteiden pilkkomiseen, ne saattavat vahingoittaa välinettä.

viipalointilevy/raastamislevy

levyjen käyttäminen

käännettävä viipalointilevy/raastamislevy - paksu **F, ohut **G****

Käytä raastamispuolta juustolle, porkkanoille, perunoille ja niiden kaltaisille ruoka-aineille. Käytä viipalointipuolta juustolle, porkkanoille, perunalle, kaalille, kurkulle, punajaurelle ja sipulille.

erittäin hieno raastamislevy **H**

Raastaa parmesania ja perunoita saksalaisia perunamykyjä varten.

viipalointilevyjen käyttäminen

- 1 Kiinnitä kulho ja irrotettava pyörityskappale moottoriosaan.
- 2 Ota kiinni tarttumiskohdasta. Aseta levy akseliin tarvittava puoli ylöspäin.
- 3 Aseta kansi paikalleen.
- 4 Aseta ainekset syöttöputkeen.
- 5 Käynnistä ja paina painimella tasaisesti – älä työnä sormiasi syöttöputkeen.

vihjeitä

- Käytä tuoreita raaka-aineita.
- Älä paloittele ruokaa liian pieniksi paloiksi. Täytä syöttöputki lähes täyteen. Tämä estää aineksia liikkumasta sivusuunnassa.
- Pystysuunnassa asetetut ainekset tulevat ulos lyhyempinä kuin vaakasuunnassa asetetut.
- Levyyn tai kulhoon jää aina hieman tähteitä.

17 sitruspuserrin (jos sisältyy toimitukseen)

Sitruspusertimen avulla voit pusertaa mehua sitrushedelmistä (kuten appelsiineista, sitruunoista, limeistä ja greipeistä).

- Ⓐ kartio
- Ⓑ siivilä

sitruspusertimen käyttäminen

- 1 Kiinnitä kulho ulostuloon ②. Kiinnitä irrotettava vetoakseli.
 - 2 Kiinnitä siivilä kulhoon. Varmista, että siivilän kahva lukittuu paikalleen kulhon kahvan 14 päälle.
 - 3 Aseta kartio akselin päälle ja käännä sitä, kunnes se painuu pohjaan saakka 15.
 - 4 Puolita hedelmä. Käynnistä laite. Paina hedelmä kartiota vasten.
- **Sitruspuserrin ei käynnisty, ellei siivilä ole kunnolla paikallaan.**
 - Saat enemmän mehua säilyttämällä hedelmät huoneenlämmössä ja pyörittelemällä niitä pöytätasoa vasten ennen mehun pusertamista.
 - Mehua tulee enemmän, kun siirtelet hedelmää sivusuunnassa pusertamisen aikana.
 - Jos puserrat paljon mehua, tyhjennä siivilä välillä, jotta hedelmälliha ja siemenet eivät tuki sitä.

18 lasinen tehosekoitin (jos sisältyy toimitukseen)

- Ⓐ täyttökansi
- Ⓑ kansi
- Ⓒ kannu
- Ⓓ tiivisterengas
- Ⓔ teräsyksikkö

tehosekoittimen käyttäminen

- 1 Sovita tiivisterengas ① teräsyksikköön ②. Varmista, että tiiviste on urassa oikein.
- **Jos tiiviste on vaurioitunut tai huonosti paikoillaan, laite vuotaa.**
- 2 Kierrä kannu teräsyksikön päälle 16. Lisätietoja on teräsyksikön pohjassa seuraavasti:

 - avatussa asennossa

 - lukitussa asennossa

Tehosekoitin ei toimi, jos se on koottu väärin.

- 3 Laita sekoitettavat ainekset kannuun.
- 4 Sovita kansi astiaan ja paina lukitaksesi se paikoilleen 17. Kiinnitä täyttökansi paikoilleen.
- 5 Poista toisen aukon kansi kääntämällä sitä vastapäivään ja nostamalla se irti.
- 6 Kiinnitä tehosekoitin moottoriosaan ja käännä myötäpäivään 18 kunnes se lukittuu paikoilleen.
- **Laite ei toimi jos tehosekoitin ei ole kunnolla paikoillaan.**
- 7 Valitse nopeus (lisätietoja nopeussuosituskaaviossa) tai käytä sykäyspainiketta ③.

vihjeitä

- Kun teet majoneesia, aseta kaikki aineosat öljyä lukuun ottamatta tehosekoittimeen. Irrota täyttökansi. Kun laite on toiminnassa, kaada öljy hitaasti kannen aukon läpi.
- Paksut seokset, kuten pateetaikinat ja dippikastikkeet, on ehkä kaavittava lastalla. Jos seos on liian paksua, lisää nestettä.
- Jään murskaaminen: käytä lyhyitä sykäyksiä, kunnes jäämurska on haluamasi kaltaista.
- Mausteiden käsittelemistä ei suositella, sillä ne voivat vaurioittaa muoviosia.
- **Laite ei toimi, jos tehosekoitin ei ole kunnolla paikoillaan.**
- Voit sekoittaa kuivat paloitellut ainekset poistamalla syöttökannen ja pudottamalla palaset yksi kerrallaan laitteen käydessä. Pidä kätesi aukon päällä. Tyhjennä säännöllisesti parhaan lopputuloksen saavuttamiseksi.

- Älä käytä tehosekoitinta säilytysastiana. Säilytä se tyhjiillään ennen käyttöä ja käytön jälkeen.
- Älä koskaan sekoita suurempaa määrää kuin 1,2 litraa – vaahtoavien nesteiden, esim. pirtelön, sallittu määrä on pienempi

19 mehulinko (jos sisältyy toimitukseen)

Mehulingolla voit valmistaa mehua kiinteistä hedelmistä ja vihanneksista.

- (A) syöttöpainin
- (B) kansi
- (C) hedelmälihan poistaja
- (D) suodatinrumpu
- (E) mehuastia
- (F) nokka

mehulingon käyttäminen

- 1 Kiinnitä mehuastia (E) kaksoisolustuloon (2) nokka (F) vasemmalle. Lukitse kääntämällä myötäpäivään (19).
- 2 Aseta hedelmälihan poistaja (C) suodatinrumpuun (1) – varmistaen, että lukituskiekkeet menevät rummun pohjassa oleviin uriin (20).
- 3 Aseta suodatinrumpu paikoilleen (21).
- 4 Aseta kansi paikoilleen (B) ja käännä kunnes se lukittuu (22). **Mehulinko ei toimi, jos astia tai kansi ei ole kunnolla paikallaan.**
- 5 Aseta sopiva astia mehuaukon alapuolelle.
- 6 Leikkele ruoka-aineet niin, että ne sopivat syöttöputkeen.
- 7 Säädä nopeus suurimmaksi, ja lisää sitten ruoka-aineet syöttöputkeen. Paina alaspäin tasaisesti painimella - **älä työnnä sormiasi syöttöputkeen.** Käsittele pala kokonaan ennen seuraavan palan lisäämistä
- Lisättyäsi viimeisen palan, anna puristimen käydä vielä 30 sekuntia, jotta kaikki mehu tulee suodatinrummulta ulos.

tärkeää

- Jos puristin alkaa täristä, kytke virta pois päältä ja poista hedelmäliha rummulta. (Puristin tärisee, jos hedelmälihaa on epätasaisesti rummulla.)
- Maksimimäärä kerralla käsiteltäväksi on 800 g hedelmiä tai vihanneksia.
- Erittäin kovat ruoka-aineiden palaset saattavat hidastuttaa laitetta tai pysäyttää sen kokonaan. Kytke laite silloin pois päältä ja tyhjennä suodatin.
- Kytke laite pois päältä ja tyhjennä hedelmäliha- ja mehuastia säännöllisesti käytön aikana.

vihjeitä

- Työnnä pehmeät ruoka-aineet syöttöputkeen hitaasti, jotta kaikki mehu saadaan talteen.
- Mitä pikemmin mehu juodaan, sitä enemmän saadaan vitamiineja, sillä vitamiinit häviävät säilytettäessä
- Mehua voidaan säilyttää jääkaapissa muutamia tunteja. Se säilyy paremmin, jos siihen lisätään muutama tippa sitruunamehua.
- Älä juo mehua kolmea lasillista (230 ml/lasi) enempää päivässä, ellei ole tottunut juomaan sitä.
- Lapsille annettaessa lisää mehuun puolet vettä.
- Tumman vihreistä (parsakaali, pinaatti jne.) tai tumman punaisista (punajuuri, punakaali jne.) vihanneksista saatu mehu on erittäin vahvaa. Laimenna niistä saatu mehu aina vedellä.
- Hedelmämeussa on runsaasti fruktoosia (hedelmäsokeria). Henkilöiden, joilla on sokeritauti tai alhainen verensokeri tulisi juoda mehua kohtuudella.

20 ruokamyly (jos sisältyy toimitukseen)

Voit jauhaa ruokamylyssä lihaa, siipikarjaa ja kalaa.

- (A) kiinnitysrenkaan avain
- (B) kiinnitysrengas
- (C) reikälevyt: puolikarkea ja karkea
- (D) terä
- (E) ruokamylyn puristin (metallia)
- (F) runko
- (G) syöttöputki
- (H) syöttölautanen
- (I) ruokamylyn painin

㉑ pastakonelisälaite

- Ⓝ pastataikinan puristin (muovia)
- Ⓚ spagettireikälevy
- Ⓛ tagliatellereikälevy
- Ⓜ rigatonireikälevy
- Ⓝ makaronireikälevy
- Ⓞ puhdistustyökalu

Huomautus: Metalliset jauhelihareikälevyt voidaan kiinnittää vain metalliseen puristimeen ja muoviset pastareikälevyt vain muoviseen puristimeen. Puristimia ei voi vaihtaa keskenään.

ruokamylyn kokoaminen

- 1 Kiinnitä ruokamylyn puristin Ⓞ ruokamylyn rungon sisäpuolelle ⓕ.
- 2 Aseta leikkuri paikalleen Ⓞ leikkuupuoli ylöspäin. Varmista, että se on oikein paikallaan. Muutoin ruokamyly voi vaurioitua.
- 3 Aseta reikälevy paikalleen Ⓞ. Uran tulee olla tapin kohdalla Ⓞ.
- 4 Kiristä rengasmutteri löysästi Ⓚ.

pastakoneen kokoaminen

Valinnaista: Pastan tekeminen sujuu helpommin, kun lämmität osat kuumassa vedessä ennen kokoamista. Kuivaa ne perusteellisesti ennen kokoamista.

- 1 Kiinnitä pastataikinan puristin Ⓝ ruokamylyn rungon sisäpuolelle ⓕ.
- 2 Aseta reikälevy paikalleen Ⓚ, Ⓛ, Ⓜ tai Ⓝ. Uran tulee olla tapin kohdalla Ⓞ.
- 3 Kiristä rengasmutteri löysästi Ⓚ.

lisälaitteen kiinnittäminen keittiökoneeseen

- 1 Nosta sekoituspää ylös.
- 2 Kun lisälaite on kuvassa näkyvässä asennossa, kohdista puristimen liuskat niille tarkoitettuihin paikkoihin kulhon työkaluliitännässä Ⓞ.
- 3 Paina lisälaite paikalleen. Käännä vastapäivään, kunnes se lukittuu paikalleen.
- 4 Pidä syöttöputkea paikallaan. Kiristä rengasmutteri käsin.
- 5 Aseta alusta paikalleen Ⓞ.

tärkeää

- Käytä lisälaitetta korkeintaan 10 minuuttia kerrallaan. Muutoin sekoitin voi vaurioitua.
- **Lisälaite ei toimi, ellei kahden nopeuden poistoaukon kansi ole paikallaan.**

ruokamylyn käyttäminen

- **Sulata pakastettu ruoka perusteellisesti ennen jauhamista.** Leikkaa liha 2,5 cm paksuiksi paloiksi.
- 1 Vaihda suurimmalle nopeudelle. Työnnä ruokaa työntimen (I) avulla varovaisesti yksi pala kerrallaan. **Älä työnnä liian kovaa.** Muutoin ruokamyly voi vaurioitua.
- 2 Kun kaikki ruoka-aineet on jauhettu, katkaise laitteesta virta ja irrota pistoke pistorasiasta.
- 3 Poista ruokamyly. Käytä kiinnitysrenkaan avainta Ⓜ poistaaksesi kiinnitysrenkaan jos se on liian tiukalla.

pastakoneen käyttäminen

- 1 Valmista pastataikina. – **Liian kuiva pastataikina voi rikkoa pastakoneen.**
- 2 Vaihda suurimmalle nopeudelle.
- 3 Laita pieni määrä taikinaa syöttöalustalle Laita syöttöputken pieni määrä taikinaa kerrallaan. Anna pastataikinan puristimen tyhjentyä ennen jatkamista. Jos syöttöputki tukkeutuu, paina taikina puristimeen kahvan avulla Ⓜ. **Älä työnnä liian kovaa äläkä käytä ruokamylyn paininta. Muutoin pastakone voi vaurioitua.** Älä anna syöttöputken täytyä.
- 4 Kun pasta on riittävän pitkä, katkaise se halutun pituiseksi.
- 5 Irrota pastakone. Jos rengasmutteri on liian tiukalla, irrota se kiintoavaimen Ⓜ avulla.
- Keitä rigatoni 4 tunnin kuluessa. Muutoin se haurastuu ja murtuu.

pastan keittäminen

- 1 Täytä kolme neljäsosaa kattilasta vedellä. Kiehauta vesi. Mausta suolalla maun mukaan.
- 2 Laita pasta keitinveteen. Keitä hiijaisella tulella 3–8 minuuttia. Sekoita välillä.

22 pienenisleikkurilisälaite

- Ⓐ astia
- Ⓑ tiivisterengas
- Ⓒ teräyksikkö

pienoisleikkurin käyttäminen

Pienoisleikkurin avulla voit hienontaa yrtejä tai jauhaa pähkinöitä tai kahvinpapuja.

- 1 Aseta aineosat astiaan Ⓐ.
- 2 Kiinnitä tiivisterengas Ⓑ teräyksikköön Ⓒ.
- **Jos tiiviste ei ole kunnolla paikallaan, aiheutuu vuotoa.**
- 3 Käännä teräyksikkö ylösalaisin. Laske se astiaan terät alaspäin.
- 4 Kierrä teräyksikkö astiaan kiinni sormin 27. Lisätietoja on teräyksikön pohjassa.
 - 🔒 - avatussa asennossa
 - 🔒 - lukitussa asennossa
- 5 Irrota aukon suoja kääntämällä vastapäivään ja nostamalla irti 28.
- 6 Aseta pienoismylly paikalleen. Käännä vastapäivään 29, kunnes se lukittuu paikalleen.
- 7 Säädä nopeus suurimmaksi tai käytä sykäystoimintoa.

vihjeitä

Yrttien jauhaminen onnistuu parhaiten, kun ne ovat puhtaita ja kuivia.

hoitaminen ja puhdistaminen

- Ennen puhdistamista katkaise laitteesta virta ja irrota pistoke pistorasiasta.
- Irrota varusteet aina ennen puhdistamista.

virtayksikkö

- Pyyhi kostealla kankaalla ja kuivaa.
- Älä upota veteen äläkä käytä hankaavia aineita.
- Säilytä ylimääräistä johtoa koneen takana olevassa säilytyspaikassa 4.
- Varmista, että yleiskoneen jalusta pysyy puhtaana.

astia, työvälineet, roiskesuoja

- Pese käsin ja kuivaa huolellisesti.
- Älä puhdista ruostumattomasta teräksestä valmistettua kulhoa teräsharjan tai -villan avulla. Älä käytä valkaisuaineita. Poista kalkkikerrostumat etikalla.
- Pidä kaukana lämmönlähteistä (kuten liedestä, uunista, mikroaaltouunista).

vaahdotusvatkain

- 1 Irrota joustava kaavin työkalusta aina ennen puhdistamista 10.
- 2 Pese joustava kaavin ja työkalu lämpimän veden ja pesuaineen avulla. Kuivaa perusteellisesti. Osat voidaan myös pestä astianpesukoneessa. Huomautus: Tarkista työkalun rungon kunto ennen käyttämistä ja käyttämisen jälkeen. Tarkista myös kaavin säännöllisesti. Jos se on kulunut, vaihda se.

yleiskone

- **Käsittele teriä ja leikkuulevyjä varoen – ne ovat erittäin teräviä.**
- Jotkut elintarvikkeet saattavat värjätä muovia. Tämä on täysin normaalia eikä vahingoita muovia tai vaikuta ruoan makuun. Poista väri hankaamalla kasvisöljyyn kastetulla kankaalla.

sitruspuserrin

- Pese käsin ja kuivaa huolellisesti.

sekoitin/pienoisleikkuri

- 1 Tyhjennä astia ennen sen irrottamista teräyksiköstä.
- 2 Pese astia käsin.
- 3 Irrota ja pese tiivisteet.
- 4 Älä koske teräviä teriä. Harjaa ne puhtaaksi kuumassa saippuavedessä ja huuhtelee sitten juoksevan vesijohtoveden alla. **Älä upota terösaa veteen.**
- 5 Jätä kuivumaan ylösalaisin.

mehulinko

- Jotta puhdistaminen olisi helpompaa, pese osat aina heti käytön jälkeen.
- Jotkut ruoka-aineet, esim. porkkana, saattavat värjätä muoviosia. Värin poistamiseksi osia voidaan hangata kasviöljyyn kastetulla liinalla.
- Puhdista suodatin pehmeällä harjalla.
- **Tarkasta suodatin säännöllisesti vaurioiden varalta. Laitetta ei saa käyttää, jos suodatin on vaurioitunut. Katso kohta ”huolto ja asiakaspalvelu”.**

ruokamyly

- Pese kaikki osat kuumalla saippuavedellä ja kuivaa huolellisesti. Älä pese mitään osia astianpesukoneessa. Älä koskaan käytä soodaliuosta.
- Pyyhi reikälevyt kasviöljyllä. Kääri ne sitten voipaperiin, jotta ne eivät värjäntyisi/ruostuisi.

pastakone

Reikälevyt

- Poista kaikki taikina reikälevyistä puhdistusvälineen 11 avulla.
- Anna taikinan kuivua reikälevyihin ennen puhdistusvälineen käyttämistä.

- Jos taikinaa on vaikea saada irti reikälevystä, aseta reikälevy pakastimeen 10 minuutiksi. Poista taikina tämän jälkeen napauttamalla reikälevyä työtasoon.
- Pese reikälevyt lämpimässä vedessä, jossa on pesuainetta, ja kuivaa perusteellisesti.

Muovinen pastataikinan puristin

- **Älä upota veteen.**
- **Puhdista pyyhkimällä ja kuivaa.**

kaikki muut osat

- Pese käsin ja kuivaa pesun jälkeen.
- Voit myös tarkistaa astianpesukonetaulukosta, mitkä osat voidaan pestä astianpesukoneen ylätasolla. Älä aseta osia alatasolle suoraan kuumennusvastuksen päälle. On suositeltavaa käyttää lyhyttä ohjelmaa ja alhaista lämpötilaa (enintään 50 °C).

esine	voidaan pestä astianpesukoneessa
Vatkain	
Kulho	✓
Vispilä, vatkain ja taikinakoukku	✓
Vaahdotusvatkain ja kaavin	✓
Roiskeuoja	✓
Aukon kansi	x
Yleiskone	
Kulho, kansi ja painin	✓
Hienonnusterä	✓
Irrotettava pyörittyskappale	✓
Leikkuulevyt	✓
Sitruspuserrin	
Kartio, siivilä	✓
Tehosekoitin	
Kannu, kansi ja täyttökansi	✓
Teräyksikkö ja tiiviste	x
Mehulinko	
Astia, painin, kansi, suodatinrumpu ja hedelmälihan poistaja	✓
Ruokamyly ja pastakone	
Rengasmutteri, reikälevyt, leikkuri, puristimet ja runko	x
Alusta ja painin	✓
Pastareikälevyt	✓
Kiintoavain	✓
Pienoisleikkuri	
Astia	✓
Teräyksikkö ja tiiviste	x

huolto ja asiakaspalvelu

- Jos laitteen käyttämisen aikana ilmenee ongelmia, katso lisätietoja käyttöohjeen ongelmanratkaisuohteista tai siirry osoitteeseen www.kenwoodworld.com ennen avun pyytämistä.
- Tuotteesi takuu koostuu sen varsinaisesta takuusta ja ostomaan kuluttajansuojasta.
- Jos Kenwood-tuotteesi vikaantuu tai siihen tulee toimintahäiriö, toimita tai lähetä se valtuutettuun KENWOOD-huoltokorjamoona. Löydät lähimmän valtuutetun KENWOOD-huoltokorjaamon tiedot osoitteesta [visit www.kenwoodworld.com](http://www.kenwoodworld.com) tai maakohtaisesta sivustosta.
- Kenwood on suunnitellut ja muotoillut Iso-Britanniassa.
- Valmistettu Kiinassa.



TÄRKEITÄ TIETOJA TUOTTEEN HÄVITTÄMISEKSI OIKEIN SÄHKÖ- JA ELEKTRONIIKKALAITEROMUSTA ANNETUN ASETUKSEN MUKAISESTI (WEEE)

Tuotetta ei saa hävittää yhdessä tavallisten kotitalousjätteiden kanssa sen lopullisen käytöstä poiston yhteydessä.

Vie se paikallisten viranomaisten hyväksymään kierrätyskeskukseen tai anna se jälleenmyyjän hävitettäväksi, mikäli kyseinen palvelu kuuluu jälleenmyyjän toimialaan. Suojelet luontoa ja vältty virheellisen tai väärän romutuksen aiheuttamilta terveysriskeiltä, mikäli hävität kodinkoneen erillään muista jätteistä. Näin myös kodinkoneen sisältämät kierrätettävät materiaalit voidaan kerätä talteen, jolloin säästät energiaa ja luonnonvaroja.

Tuotteessa on ristillä peitetty roskasäiliön merkki, jonka tarkoituksena on muistuttaa että kodinkoneet on hävitettävä erikseen muista kotitalousjätteistä.

nopeussuosittelustaulukko ja maksimikapasiteetit

Nämä ovat ainoastaan ohjeita ja voivat vaihdella riippuen astiassa olevan seoksen määrästä ja käytetyistä ainesosista.

väline/osa	toiminto	nopeus	aika	maksimikapasiteetit
Yleiskone				
Vispilä	Munanvalkuiset	Min - Max	2 min	2-8 (70 g-280 g)
	Kerma	Min - Max	1½ min	125 ml 600 ml
Vatkain	Valmiit leivontaseokset	Min - Max	1½ min	1,6 kg kokonaispaino 8 munaa vatkattuna
	Rasvan hierominen jauhoihin Veden lisääminen taikinan joukkoon	Min - 2 Min	5 min 30 sek	450 g jauhoja
Taikinakoukku	Leipätaikina (hiivataikina)	Min - 2	4 min	jauhojen paino 500 g kokonaispaino 800 g
Vaahdotusvatkain	Hedelmäkakku			Paino 1,8 kg 6 munaa
	Rasvan ja sokerin vaahdottaminen	Nopeus 4 – max	1,5–3,5 min	
	Munien lisääminen	Nopeus 3	1–2 min	
	Esimerkiksi jauhojen ja hedelmien käänteleväminen sekaan	Nopeus min – 1	30 sek	
Monitoimikone				
Hienonusterä	Valmiit leivontaseokset	Max	15 sek	kokonaispaino 600 g 3 munaa vatkattuna
	Rasvan hierominen jauhoihin	Max	Enintään 1 min	jauhojen paino 340 g
	Veden lisääminen taikinan joukkoon	Max	10 sek	
	Hienontaminen/soseuttaminen/pateet	Max	Enintään 30 sek	Hienonnettavan vähärasvaisen lihan kokonaispaino 400 g
Levyt: viipalointi/ raastaminen	Kiinteät ainesosat, esim. porkkanat, kovat juustot	Max	–	Älä ylitä kulhoon merkittyä maksimikapasiteettia.
	Pehmeät ainesosat, esim. kurkku, tomaatit	3	–	
Erittäin hieno raastamislevy	Parmesaani, peruna saksalaisia perunamykyjä varten	Max	–	
Sitruspuserrin	Sitrus hedelmät	2	–	–
Tehosekoitin	Kaikki käsittely	Max	Enintään 1 min	1,2 litraa
Mehulinko	Kovat hedelmät ja kasvikset, esim. porkkanat ja omenat	Max	–	800 g
	Pehmeät hedelmät ja kasvikset, esim. tomaatit ja viinirypäleet	Max	–	500 g
Ruokamyly	Liha, siipikarja, kala leikattuna 2,5 cm paksuiksi paloiksi	Max	–	–

* Keskikokoisia kananmunia (paino 53–63 g)

nopeussuositustaulukko ja maksimikapasiteetit

Nämä ovat ainoastaan ohjeita ja voivat vaihdella riippuen astiassa olevan seoksen määrästä ja käytetyistä ainesosista.

väline/osa	toiminto	nopeus	aika	maksimikapasiteetit
Pastakone	Pasta- ja nuudeltaikoina varten	Enintään	-	500 g jauhoja 220 g nestettä (Vähintään 45 % nestettä)
Pienois- leik- kuri	Yrtit	Enintään	-	10 g
	Pähkinät, kahvinpavut	Enintään	-	50 g
	Chilimarinadi Juoksevaa hunajaa (ollut yön jääkaapissa)	Enintään (5 sek)	-	200 g
	Kokkareinen maapähkinävoi Punainen chili			20 g 1

* Keskikokoisia kananmunia (paino 53–63 g)

ongelmanratkaisuoehje

Ongelma	Syy	Ratkaisu
Laite ei toimi kun sekoitusvälineet ovat käytössä.	<p>Ei virtaa/merkkivalo ei pala.</p> <p>Sekoituspää ei ole lukittu paikoilleen.</p> <p>Aukon kansi ei ole kunnolla paikoillaan.</p> <p>Sekoituspää on nostettu ylös käytön aikana ja laskettu alas ilman, että nopeudensäädin on käännetty 'O' (POIS)-asentoon.</p>	<p>Tarkista, että virtajohto on seinän pistorasiassa.</p> <p>Tarkista, että sekoituspää on lukittu paikoilleen.</p> <p>Tarkista, että aukon kansi on paikoillaan.</p> <p>Laite ei toimi jos aukon kansi ei ole paikoillaan.</p> <p>Tarkista, että nopeudensäädin on käännetty 'O' (POIS)-asentoon.</p>
Laite pysähtyy ja merkkivalo vilkkuu.	<p>Lisälaitteipaikan kannen tai lisälaitteen lukitus on avattu.</p> <p>Jos lisälaitte on oikein paikallaan, laite on ylikuormittunut tai suurin kapasiteetti on ylitetty.</p>	<p>Tarkista, että lisälaitteet ja/tai lisälaitteipaikan kansi on oikein paikallaan.</p> <p>Palauta säädin O (POIS) -asentoon ja käynnistä laite uudelleen.</p> <p>Tarkista suurin kapasiteetti nopeussuositustaulukosta. Vähennä käsiteltävää määrää tarvittaessa.</p> <p>Katkaise virta, irrota pistoke pistorasiasta ja anna laitteen jäähtyä 30 minuuttia.</p>
Toiseen kiinnityspaikkaan liitetty varuste ei toimi.	<p>Toiseen kiinnityspaikkaan liitetty varuste ei ole kunnolla paikoillaan.</p> <p>Yleiskoneen/mehulingon kansi tai sitruspusertimen siivilä ei ole kunnolla paikoillaan.</p>	<p>Tarkista, että toiseen kiinnityspaikkaan liitetty varuste on lukittu paikoilleen.</p> <p>Tarkista, että toiseen kiinnityspaikkaan liitetty varuste on kunnolla paikoillaan.</p>
Laite liikkuu työtasolla.	Laitteen jalusta on likainen tai märkä.	Tarkista säännöllisesti, että jalusta on puhdas ja kuiva.
Välineet/osat toimivat heikosti.	Lue vastaavissa käyttöohjeen kappaleissa olevat vinkit. Tarkista, että osat on asennettu oikein.	
Merkkivalo vilkkuu nopeasti.	<p>Normaali käyttö.</p> <p>Valo vilkkuu jos yhtä tai useampaa turvalukitusta ei ole lukittu oikein.</p>	<p>Jos käytät välinettä, tarkista, että se on lukittu paikoilleen oikein.</p> <p>Tarkista, että sekoituspää on laskettu kokonaan, paitsi jos lihamylly on käytössä.</p> <p>Tarkista, että nopeudensäädin on 'O' (POIS)-asennossa.</p>
Merkkivalo vilkkuu hitaasti.	<p>Virransäästötila käytössä.</p> <p>Kun yleiskoneeseen on ollut virta kytkettynä yli 30 minuuttia ilman, että sitä on käytetty, se siirtyy virrnsäästötilaan.</p> <p>Kun laite on valmis käytettäväksi valo lakkaa vilkkumasta ja palaa koko ajan.</p>	Laite palaa normaaliin käyttötilaan kun ensin valitaan nopeus nopeudensäätimellä ja sen jälkeen käännetään se takaisin 'O' (POIS)-asentoon.
Jos mikään yllämainituista ei ratkaise ongelmaa, tarkista huolto ja asiakaspalvelu -kohta.		

Türkçe

Ön kapağı açınız ve açıklayıcı resimlere bakınız

güvenlik

- Bu talimatları dikkatle okuyun ve gelecekteki kullanımlar için saklayın.
- Tüm ambalajları ve etiketleri çıkartın.
- Kablo hasar görmüşse, güvenlik nedeniyle, KENWOOD ya da yetkili bir KENWOOD servisi tarafından değiştirilmelidir.
- Kapatın ve prizden çekin:
 - parçaları takmadan veya çıkarmadan önce;
 - kullanımda olmadığı zaman;
 - temizlemeden önce.
- Aletleri/eklentileri takmadan veya çıkartmadan önce, kullanımdan sonra ve temizlikten önce hız kontrolünü 'O' (KAPALI) konumuna getirin.
- Parmaklarınızı hareketli parçalardan ve takılı eklentilerden uzak tutun.
- Mutfak Robotu çalışırken asla başından ayrılmayın.
- Hiç bir zaman hasarlı cihazları kullanmayın. Kontrol ya da tamir ettirin: 'servis ve müşteri hizmetleri' bölümüne bakın.
- Kabloyu çocukların erişebileceği bir yerde asla bırakmayın.
- Güç ünitesi, kordon veya fişi hiç bir zaman ıslatmayın.
- **Çift tahrik çıkışı kullanırken, kâsede hiç bir kâse aletinin takılı veya yerleştirilmiş olmadığından emin olun.**
- Onaylanmamış eklentileri kullanmayın, birden fazla eklenti aynı anda kullanılmamalıdır.
- Maksimum kapasite tablosunda belirtilen değerleri asla aşmayın.
- Cihazı kaldırırken dikkat edin. Kafanın doğru olarak aşağı pozisyonda kilitli olduğundan ve kâsenin, araçların, dış kapağın ve kablonun kaldırmadan önce güvenli olduğundan emin olun.
- Mutfak Robotunu kullanmadan önce kablonun tümünün kablo saklama kısmından ④ çıkartıldığından emin olun.
- Çocuklar cihazla oynamaları gerektiği konusunda

bilgilendirilmelidir.

- Mikser kafasına bir eklenti takılıyken hareket ettirmeyin veya kaldırmayın, bunu yapmak Mutfak Robotunu dengesizleştirebilir.
- Cihazınızı bir çalışma yüzeyinin kenarında kullanmayın.
- Bu cihaz, fiziki, algılama ya da zihinsel kapasiteleri yetersiz kişiler tarafından ya da yeterli deneyimi olmayan kişilerce gözetim altında olmaları ve cihazın güvenli şekilde kullanımına ilişkin talimatları almaları ve olası tehlikeleri anlamaları şartıyla kullanılabilir.
- Cihazın hatalı kullanımı yaralanmaya neden olabilir.
- Bu cihaz çocuklar tarafından kullanılmamalıdır. Cihazı ve kordonunu çocukların erişemeyeceği yerde tutun.
- Bu cihazı sadece iç mekanlarda kullanım alanının olduğu yerlerde kullanın. Kenwood, cihaz uygunsuz kullanımlara maruz kaldığı ya da bu talimatlara uyulmadığı takdirde hiç bir sorumluluk kabul etmez.
- Maksimum değer en büyük yükü çeken eklentiye bağlıdır. Diğer eklentiler daha az güç çekebilir.
- **Kilitleme mekanizması aşırı yüke maruz kaldığında eklentiler hasar görecektir ve yaralanmaya neden olabilecektir.**

Mutfak Robotu eklentisi

- Mutfak Robotu bıçağı ve diskleri çok keskindir, dikkatli tutun. **Tutarken ve temizlerken kesici kenardan uzak durarak tepesinden parmak uçlarınızla tutun.**
- Bıçağı her zaman malzemeleri kâseden dökmeden önce çıkarın.
- Güç kaynağına bağlıyken ellerinizi ve malzemeleri mutfak robotu kâsesinden uzak tutun.
- Yiyecekleri besleme tüpünden aşağı iterken asla parmaklarınızı kullanmayın. Her zaman sağlanan iticiyi kullanın.
- Kapağı mutfak robotu kâsesinden kaldırmadan önce:
 - kapatın;
 - eklentiler/bıçaklar tamamen durana kadar bekleyin.

- **Bıçaklar/kesme diskleri tamamen durmadan mutfak robotu kapağını asla kaldırmayın.**
-  **Sıcak malzemeleri İŞLEMEYİN.**
- **HAŞLANMA RİSKİ:** Sıcak malzemeleri hazneye koymadan ya da blenderden geçirmeden önce oda sıcaklığına gelmelerini bekleyin.
- Mutfak Robotunu çalıştırmak için kapağı kullanmayın, daima hız/darbe kontrolünü kullanın.

Blender eklentisi

- Güç kaynağına bağlıyken ellerinizi ve malzemeleri blender haznesinden uzak tutun.
- **Bıçak ünitesini, blender haznesi takılı değilken asla güç ünitesine takmayın.**
-  **Sıcak malzemeleri İŞLEMEYİN.**
- **HAŞLANMA RİSKİ:** Sıcak malzemeleri hazneye koymadan ya da blenderden geçirmeden önce oda sıcaklığına gelmelerini bekleyin.
- Blenderi sadece kapak yerine takılıyken çalıştırın.
- Hazneyi sadece verilen bıçak tertibatı ile birlikte kullanın.
- Blenderi asla boş çalıştırmayın.
- Blenderinizin uzun ömürlü olması için asla 60 saniyeden fazla çalıştırmayın. Doğru yoğunluğa ulaşır ulaşmaz aleti kapatın.
- Baharatların işlenmesi plastik parçalara zarar verebilecekleri için önerilmemektedir.
- Meyveli buzlu içecek tarifleri – dondurulurken katı hal almış malzemeleri asla karıştırmayın, hazneye koymadan önce kırın.

Gıda Kıyıcı ve Makarna Yapıcı

- Her zaman kemiklerin ve kabukların vb. kıymadan önce malzemeden çıkartılmış olduğundan emin olun.
- Fındık kıyarken, bir seferde yalnızca birkaç fındığı besleyin ve daha fazla eklemeyen önce kaydırıcının almasına izin verir.
- Daima anahtar kolu veya verilen kıyma iticiyi kullanın. Besleme tüpüne asla parmaklarınızı ya da eşyalarınızı koymayın.

- Uyarı – kesme bıçağı keskindir, hem kullanırken hem de temizlerken dikkatlice tutun.
- Açmadan önce eklentinin güvenilir pozisyonda olduğundan emin olun.
- Makarna hamuru tarifinde daima minimum %45 sıvı kullanıldığından emin olun. Makarna hamuru çok kuru hazırlanmışsa ya da çok çabuk besleme borusuna itilirse, makarna yapıcı ve/veya karıştırıcı kırılabilir.
- Besleme tüpünden aşağı hamuru itmek için sadece anahtar kolunu kullanın ve çok sert itmeyin.
- Hamuru küçük miktarlarla ve sabit bir hızla besleyin. Besleme tüpünün dolmasına izin vermeyin.

Katı meyve presi eklentisi

- **Filtre hasarlıysa katı meyve presini kullanmayın.**
- Filtrenin tabanındaki kesici bıçaklar son derece keskindir, filtreyi kullanırken ve temizlerken son derece dikkatli olun.
- Katı meyve presini çalıştırmak için kapağı kullanmayın, daima hız/darbe kontrolünü kullanın.
- Bu eklenti kullanılırken aşırı titreşim olursa, ya hızı azaltın ya da makineyi durdurup fişini çekin ve tamburdan her türlü posayı temizleyin (posa dengesiz dağıtılmış hale gelirse katı meyve presi titreşir).

Kompakt Doğrayıcı/Öğütücü eki

- Keskin bıçaklara dokunmayın. Çocukları bıçak ünitesinden uzak tutun.
- Makineden kompakt doğrayıcı/öğütücüyü çıkarmadan önce:
 - kapatın;
 - bıçaklar tamamen durana kadar bekleyin;
 - kaseyi bıçak tertibatından sökmemeye dikkat edin.
- Sadece verilen taban ile kase ve bıçak ünitesini kullanın.
- Kompakt doğrayıcı/öğütücü içinde asla sıcak sıvı karıştırmayın.
- Bıçak ünitesini kase takılı değilken asla makineye takmaya çalışmayın.

- Kompakt doğrayıcı/öğütücünüzün daha uzun ömürlü olması için asla 30 saniyeden uzun çalıştırmayın. Doğru yoğunluğa ulaşır ulaşmaz aleti kapatın.
- Baharatların işlenmesi plastik parçalara zarar verebilecekleri için önerilmemektedir.
- Kompakt doğrayıcı/öğütücü doğru yerleştirilmemişse cihaz çalışmayacaktır.
- Sadece kuru malzemeler için kullanın.

fişe takmadan önce

- Aygıtı kullanmadan önce evinizdeki elektrik akımının aygıtta belirtilen akımla aynı olduğundan emin olunuz.
- Bu cihaz gıda ile temas eden malzemeler ve maddeler ile ilgili EC 1935/2004 Yönetmeliğine uygundur.

ilk kullanımdan önce

- Parçaları yıkayın: 'bakım ve temizlik' bölümüne bakın.

parçalar

- 1 çıkış kapağı
- 2 çift tahrik çıkışı (orta ve yüksek hız)
- 3 kilitler
- 4 kablo depolama kısmı
- 5 hız/darbe kontrolü
- 6 güç ünitesi
- 7 kase alet soketi
- 8 kase
- 9 mikser kafası
- 10 kafa açma kolu
- 11 K çırpıcı
- 12 çırpıcı
- 13 spiral hamur kancası
- 14 krema çırpıcı (ürünle birlikte gelmişse)
- 15 sıçrama koruyucusu

ek parçalar

Aşağıda listelenen eklerin hepsi mutfak makinelerinizde olmayabilir. Ek parçalar model çeşidine göre değişir.

- 16 mutfak robotu (ürünle birlikte gelmişse)
- 17 narenciye meyve sıkıcısı (ürünle birlikte gelmişse)
- 18 cam blender (ürünle birlikte gelmişse)
- 19 katı meyve presi (ürünle birlikte gelmişse)
- 20 kıyma makinesi (ürünle birlikte gelmişse)
- 21 makarna yapıcı (gıda kıyıcı için aksesuar) (ürünle birlikte gelmişse)
- 22 kompakt doğrayıcı/öğütücü (ürünle birlikte gelmişse)

Her eklenti için önerilen hız tablosuna bakın.

mikser aletleri ve bazı kullanım şekilleri

11 K-çırpıcı

- Kek, bisküvi, pasta ürünleri, kaplama, dolgu, ekler ve patates püresi yapmak için.

12 çırpma

- Yumurta, krema, pasta hamuru, yağsız sünger kek, beze, cheesecake, mousse ve süfler için. Çırpıcıyı yoğun karışımlarda kullanmayın (örn. yağ ve şeker kremalaştırma) -hasar verebilirsiniz.

13 spiral hamur kancası

- Sadece mayalı karışımlar için.

14 krema çırpıcı (ürünle birlikte gelmişse)

- Krema çırpıcı krema hazırlamak ve yumuşak malzemeleri karıştırmak için dizayn edilmiştir. Hamur veya meyve çekirdekleri, kemik ya da kabuk içeren sert malzemeleri kullanmayın.

Lastik kısımların takılması

- Lastik kısımlar zaten takılmış olarak teslim edilir ve temizlik için her zaman üründen çıkarılmalıdır 10.
- 1 Dikkatlice yuvada lastik kısım tabanını bularak araç üzerine esnek lastik kısmı takın 5 sonra ucu yavaşça yerine oturtmadan önce oluğun içine bir tarafı takın 6. Diğer taraf ile tekrarlayın 7.

Çırpıcı yükseklik kontrolü

- Çırpıcı yüksekliği fabrikada ayarlanır ve ayar gerektirmez. Yükseklik ayarı gerekiyorsa aşağıdaki prosedürü uygulayın.
- 1 Mikseri kapatarak krema çırpıcıyı takın ve mikser kafasını alçaltın.
Kase içindeki çırpıcı konumunu kontrol edin 8. İdeal olarak karıştırma sırasında kase çanak yüzeylerini hafifçe silecek şekilde temas halinde olmalıdır.
- 2 Eğer açıklığın ayarlanması gerekiyorsa mikser kafasını kaldırın ve çırpıcıyı çıkarın.
- 3 Şaftın gevşetilmesine ve ayarlanmasına izin vermek için 9, bir 15 mm anahtar yardımıyla somunu saat yönünde çevirin (pakete dahil değildir).
- Çırpıcıyı kâsenin tabanına yaklaştırmak için çırpıcı milini saat yönünde çevirin.
- Çırpıcıyı kâsenin tabanından uzaklaştırmak için mili saat yönünün tersine çevirin.
- 4 Saat yönünün tersine çevirerek somunu sıkın.
- 5 Çırpıcıyı yerleştirin sonra mikser kafasını alçaltın Pozisyonunu kontrol edin (bkz. nokta 2). Çırpıcı düzgün yerleşene kadar gerekli oldukça yukarıdaki adımları tekrar edin. Bu sağlandığında somunu güvenle sıkıştırın.
- Not: Mikser hızı seçildiğinde ağır biçimde titrese, çırpıcı kaseye çok yakın ayarlanmıştı ve tekrar ayarlanmaya ihtiyaç vardır.**

kâse aletlerini kullanmak için

- 1 Kafa açma kolunu 1 aşağı bastırın ve mikser kafasını pozisyona kilitleninceye kadar yükseltin.
- 2 Kâseyi altlığa takın ve kilitlemek için 2 saat yönünün tersine çevirin.
- 3 Bir alet seçin ve klik sesi duyulana kadar alet kutusuna itin 3.
- 4 Kafa açma kolunu aşağı bastırın ve mikser kafasını pozisyona kilitleninceye kadar alçaltın.

- 5 Fişi prize takın. Açmak için, hız anahtarını istediğiniz ayara çevirin. Kapatmak için 'O' (KAPALI) pozisyonuna çevirin.

Mikser kafası yükseltilmiş pozisyonda ise veya çıkış kapağı takılı değilse, Güç Açık ışığı yanıp söner ve makine çalışmaz.

- Kısa aralıklar için darbe P pozisyonuna çevirin.
- 6 Fişi prizden çıkarın.
- 7 Mikser kafasını ve makineyi sabit tutarak kaldırın, aleti çıkıştan çekin.

önemli

- Mikser kafası çalışma sırasında kaldırılırsa, makine hemen durur. Tekrar çalıştırmak için mikser kafasını alçaltın, hız anahtarını pozisyonuna getirin, birkaç saniye bekleyin ve sonra hızı tekrar seçin. Makine çalışmaya hemen kaldığı yerden başlamalıdır.
- Herhangi bir neden yüzünden güç kesildiyse ve makine durduysa hız anahtarını 'O' (KAPALI) pozisyonuna çevirin, birkaç saniye bekleyin ve sonra hızı tekrar seçin. Makine çalışmaya hemen kaldığı yerden başlamalıdır.
- **Çıkış kapağı doğru takılıncaya kadar makine çalışmayacaktır.**
- Makineden ses geldiğini duyarsanız, ya hemen kapatın ve karışımın bir kısmını boşaltın ya da hızı azaltın.
- Mikser kafasını kaldırmadan önce, daima çift tahrik çıkışına takılı eklenti parçalarını çıkartın.
- **Çift tahrik çıkışını kullanırken, kâsede hiç bir kâse aletinin takılı veya yerleştirilmiş olmadığından emin olun.**
- İpuçları**
- Kapatın ve gerektiğinde bir spatula ile kâseyi kazıyın.
- Çırpma için en uygun olanı oda sıcaklığındaki yumurtalardır.
- Yumurta beyazlarını çırpmadan önce kâsenin içinde yağ veya yumurta sarısı olmadığından emin olun.
- Tarifiniz aksini söylemediği sürece pasta ürünleri için soğuk malzemeler kullanın.
- Kek karışımları için yağ ve şeker kreması yaparken, her zaman oda sıcaklığında yağ kullanın veya önce onu yumuşatın.
- Makinenizde, dökülmeleri en aza indirmek için 'yumuşak başlama' özelliği vardır. Ancak, makine kâsenin içinde ekmek hamuru gibi ağır bir karışım varken çalıştırılırsa, seçilen hıza erişmesinin birkaç dakika alacağını aklınızda bulundurun.

ekmek yapımı ile ilgili önemli noktalar

önemli

- Belirlenen maksimum kapasiteleri aşmayın – makineyi fazla yüklersiniz.
- **Ekmek hamuru gibi ağır yükleri karıştırırken mikser kafasının biraz hareket etmesi normaldir.**
- Malzemeler en iyi sıvıyı önceden koyarsanız karışır.
- Aralıklarda makineyi durdurun ve hamur kancasından karışımı kazıyın.
- Farklı un partileri için gereken sıvı miktarları önemli ölçüde değişebilir ve hamurun yapışkanlığı makineye uygulanan yük üzerinde belirgin bir etkiye sahip olabilir. Hamur karıştırılıyorken makineyi gözlem altında tutmanız tavsiye edilir; işlem 6-8 dakika daha uzun sürmemelidir.

sıçrama koruyucusunu takmak ve kullanmak için

- 1 Kâseyi altlığa takın ve malzemeleri ekleyin.
 - 2 Sıçrama koruyucusunu takın ⑩ kaseyle aracı soketini hizalayın ⑦ ve yerine kilitlemek için saat yönünün tersine döndürün ④.
 - 3 Aleti takın sonra mikser kafasını alçaltın
 - 4 Sıçrama koruyucusunu çıkarmak için yukardaki prosedürün aksini yapın.
- Karıştırma sırasında, malzemeler oluk aracılığıyla kâseye doğrudan ilave edilebilir.

elektronik hız sensörü kontrolü

Mikseriniz, ekmek hamuru yoğururken veya bir kek karışımına yumurta eklenirken olduğu gibi farklı yük koşullarında hızı korumak için tasarlanmış bir elektronik hız sensörü kontrolü ile donatılmıştır. Bu nedenle, mikser seçilen yük ve hıza uyum sağladıkça çalışma sırasında hızda bazı değişiklikler duyabilirsiniz - bu normaldir.

⑩ mutfak robotu (ürünle birlikte gelmişse)

- Ⓐ itici
- Ⓑ besleme tüpü
- Ⓒ kapak
- Ⓓ bıçak
- Ⓔ tahrik mili ile birlikte kâse
- Ⓕ kalın dilimleme/rendeleme disk
- Ⓖ ince dilimleme/rendeleme disk
- Ⓗ ekstra ince rendeleme disk
- Ⓘ sökülebilir tahrik mili

mutfak robotunuzu kullanmak için

- 1 Saat yönünün tersine çevirerek ve kaldırarak çıkış kapağını çıkarın ⑪.
- 2 Kaseyi ⑤ çıkış üstüne ② tutamak sağ taraftayken takın yerine oturuncaya kadar saat yönünde çevirin ⑫.
- 3 İstedığınız eklenti ile bıçağı veya sökülebilir mili ekleyin.

Not: Sökülebilir tahrik mili ① sadece diskleri ve narenciye meyve sıkıcısını kullanırken takılmalıdır.

- Her zaman kaseyi ve eki çıkışa malzemeleri eklemeyen önce yerleştirin.
- 4 Bıçağın/tahrik milinin kapağın ortasına takıldığından emin olarak kapağı takın ⑬.
- **Robotu çalıştırmak için kapağı kullanmayın, daima hız/darbe kontrolünü kullanın.**
- 5 Fişe takın, açın ve bir hız seçin (önerilen hız tablosuna başvurun).
- **Kâse veya kapak düzgün olarak takılmadığında robot çalışmayacaktır. Besleme tüpünün ve kâse tutamağının ön tarafa yerleştirilip yerleştirilmediğini kontrol edin.**
- Kısa aralıklarla darbe ⑥ kullanın. Darbe, kontrol bu pozisyonda tutulduğu sürece çalışacaktır.
- 6 Kapağı, eklentileri ve kâseyi çıkarmak için yukardaki prosedürün aksini yapın.
- **Kapağı çıkarmadan önce daima kapatın ve fişten çekin.**

önemli

- Robotunuz kahve çekirdeği öğütme veya parçalamak ya da granül şekeri pudra şekere dönüştürmek için uygun değildir.
- Karışımlara badem özü veya çeşni eklediğinizde plastikle temas etmesinden kaçının, bu kalıcı çizilmeye neden olacaktır.
- **Sıcak malzemeler ile işlem yapmayın.**

bıçak ①

Bıçak tüm eklentiler içinde en çok yönlü olandır. İşleme süresinin uzunluğu elde edilecek dokuyu belirleyecektir.

Daha kalın doku için darbeli kontrolü kullanın. Bıçağı, kek ve hamur işi yapımında, çiğ ve pişmiş et, sebze, ceviz, patates doğramada, çorbaları püre yapmada ve ayrıca bisküvi ve ekmek ufalamada kullanın.

ipuçları

- İşlemden geçirmeden önce et, ekmek, sebze gibi yiyecekleri yaklaşık 2 cm küpler halinde kesin.
- Bisküviler parçalara bölünmeli ve makine çalışırken besleme tüpünden aşağı ilave edilmelidir.
- Hamur işi yaparken, 2 cm küpler halinde kesilmiş doğrudan buzdolabından yağ kullanın.
- Fazla karıştırmamaya dikkat edin.
- **Ekmek hamuru gibi ağır yükleri karıştırmak için bıçağı kullanmayın.**
- Bıçağı buz küplerini veya baharatlar gibi sert yiyecekleri kıymak için kullanmak eklentiye zarar verebilir.

dilimleme/rendeleme diskleri

disklerin kullanımı

tersine çevrilebilir dilimleme/rendeleme diskleri - kalın ②, ince ③

Rendeleme tarafını peynir, havuç, patates ve benzer nitelikteki gıdalar için kullanın. Dilimleme tarafını peynir, havuç, patates, kabak, salatalık, kırmızı pancar ve soğan dilimlemek için kullanın.

ekstra ince rendeleme diski ④

Parmesan peyniri ve Alman patates köfteleri için patates rendeler.

kesme disklerinin kullanımı

- 1 Kâseyi güç ünitesi üzerine takın ve sökülebilir tahrik milini takın.
- 2 Parmak tutamaklardan tutarak, diski uygun yan üstlerle tahrik mili üzerine yerleştirin.
- 3 Kapağı takın.
- 4 Yiyecekleri besleme tüpüne koyun.
- 5 Açın ve iticiyle eşit olarak itin – parmaklarınızı asla besleme tüpünün içine sokmayın.

ipuçları

- Taze malzemeler kullanın.
- Yiyecekleri çok küçük kesmeyin. Besleme tüpünün genişliğini oldukça dolu olarak doldurun. Bu, çalışırken yiyeceklerin yanlardan kaymasını engeller.
- Dik olarak yerleştirilen yiyecekler yatay olarak yerleştirilen yiyeceklerden daha kısa çıkar.
- İşlem yaptıktan sonra diskin üzerinde ya da kâsenin içinde her zaman küçük miktarda artık olacaktır.

①7 narenciye meyve sıkıcısı (ürünle birlikte gelmişse)

Narenciye meyve sıkıcısını portakal, limon, greyfurt gibi narenciye meyvelerini sıkamak için kullanın.

- ①A koni
- ①B süzgeç

narenciye meyve sıkıcısının kullanımı

- 1 Kaseyi çıkışa yerleştirin ②, ayrılabilir tahrik milini takın.
- 2 Kâse tutamağı kolu üzerinde doğrudan pozisyona kilitlenmesini sağlayarak, kâseye süzgeci takın ④.
- 3 Koniye tamamen aşağıya düşecek şekilde çevirerek tahrik milinin üzerine yerleştirin ⑤.
- 4 Meyveyi ortadan ikiye kesin. Sonra çalıştırın ve meyveyi koni üzerine bastırın.
- **Kapak yerine doğru takılmazsa narenciye meyve sıkıcınız çalışmayacaktır.**
- En iyi sonucu elde etmek için meyveleri oda sıcaklığında saklayın be suyunu sıkmadan önce tezgâh üzerinde elinizle yuvarlayın.
- Meyve suyu sıkarken meyve suyu sıkmaya yardımcı olmak için meyveyi bir yandan diğerine hareket ettirin.
- Büyük miktarlarda meyve suyu sıkarken, posa ve çekirdek birikimini önlemek için süzgeci düzenli aralıklarla boşaltın.

18 cam blender (ürünle birlikte gelmişse)

- A) doldurma kapağı
- B) kapak
- C) hazne
- D) conta halkası
- E) bıçak ünitesi

cam blenderinizin kullanımı

1 Contanın yivli alana doğru bir şekilde takılmasını sağlayarak, sızdırmazlık halkasını ① bıçak ünitesine ② takın.

● **Conta zarar görürse veya yanlış takılırsa, sızdırma meydana gelir.**

2 Hazneyi bıçak tertibatının ③ üzerine vidalayın. Bıçak ünitesinin altında bulunan grafiğe bakın:

🔒 - kilit açık pozisyon

🔒 - kilitli pozisyon

Blender yanlış yerleştirilirse çalışmayacaktır.

3 Malzemeleri hazneye koyun.

4 Kabın kapağını takın ve sabitlemek için bastırın ④. Doldurma kapağını takın.

5 Saat yönünün tersine çevirerek ve kaldıracak çift tahrik çıkış kapağını çıkarın.

6 Blenderi güç ünitesinin üzerine yerleştirin ve kilitlemek için klik sesi duyulana kadar saat yönünde çevirin ⑤.

● **Blender doğru takılmamışsa cihaz çalışmayacaktır.**

7 Bir hız seçin (önerilen hız tablosuna bakın) veya kısa aralıklarla darbe ⑥ kullanın.

ipuçları

- Mayonez yaparken, yağ hariç bütün malzemeleri blenderin içine koyun. Doldurma kapağını çıkarın. Sonra, cihaz çalışırken yağı yavaşça kapaktaki delikten ekleyin.
- Yoğun karışımların, örneğin pateler ve dipler, kazanması gerekebilir. Karışımın işlenmesi zorsa, daha fazla sıvı ekleyin.
- Buz kırma – istediğiniz kıvamda kırılana kadar kısa aralıklarla darbe modunda çalıştırın.
- Baharatların işlenmesi plastik parçalara zarar verebilecekleri için önerilmemektedir.
- **Blender doğru takılmamışsa cihaz çalışmayacaktır.**
- Katı malzemelerin karıştırılması – parçalar halinde kesin, doldurma kapağını çıkarın sonra cihaz çalışırken parçaları teker teker atın. Ellerinizi açıklık üzerinde tutun. En iyi sonuçlar için düzenli boşaltın.

- Blenderi saklama kabı olarak kullanmayın. Kullanmadan önce ve kullandıktan sonra boş tutun.
- Asla 1,2 l'den fazla ılık veya soğuk malzeme karıştırmayın – milkshake gibi kıvamlı sıvılar için daha az.

19 katı meyve presi (ürünle birlikte gelmişse)

Katı meyve presi ile katı meyve ve sebzelerin suyunu çıkartabilirsiniz.

- A) itici
- B) katı meyve presi kapağı
- C) posa temizleyici
- D) filtre tamburu
- E) katı meyve presi kasesi
- F) ağız

katı meyve presinin kullanımı

1 Katı meyve presini ① çift sürücülü çıkışın üzerinden ② ağız kısmı ile ③ sol tarafa yerleştirin ve oturana kadar saat yönünde çevirin ④.

2 Tırnakların tamburun altındaki yuvalara oturduğundan emin olarak posa temizleyiciyi ⑤ filtre tamburunun ⑥ içine takın ⑦.

3 Filtre tamburunu takın ⑧.

4 Katı meyve presi kapağını ⑨ kâsenin üzerine yerleştirin ve kilitlemeye kadar çevirin ⑩. **Kapak veya kapak düzgün olarak takılmadığında katı meyve presiniz çalışmayacaktır.**

5 Meyve suyu çıkışının altına uygun bir kap yerleştirin.

6 Parçaları besleme tüpüne sığacak şekilde dođrayın.

7 Maksimum hıza geçirin, ardından besleme tüpü içine yiyecek yerleştirin. İticiyle eşit olarak itin – **parmaklarınızı asla besleme haznesinin içine sokmayın. Hepsini bitmeden başka malzeme eklemeyin.**

● Son parçayı ittirdikten sonra, katı meyve presinin tamburda kalan tüm suyu çıkartması için 30 saniye daha çalıştırın.

önemi

- Katı meyve presi titremeye başlarsa kapatın ve filtredeki posayı boşaltın. (Posa dengesi dağılırsa titreme başlar).
- Bir seferde işlenebilecek maksimum kapasite 800g meyve veya sebzedir.

- Bazı çok sert gıdalar yavaşlama veya durmaya sebep olabilir. Bu olursa kapatın ve filtreyi temizleyin.
- Kullanım sırasında düzenli olarak kapatıp posayı ve meyve suyu kaplarını boşaltın.

ipuçları

- En fazla suyu elde etmek için yumuşak yiyecekleri yavaş yavaş yerleştirin.
- Vitaminler yok olur - suyu ne kadar erken içerseniz, o derecede fazla vitamin alırsınız.
- Birkaç saat için suyu saklamak gerekiyorsa, buzdolabına koyun. Birkaç damla limon suyu eklerseniz daha iyi korunacaktır.
- Buna alışkın değilseniz, bir günde üç 230ml (8 fl.oz.) bardaktan fazla suyu içmeyin.
- Suyu çocuklar için eşit miktarda su ile sulandırın.
- Koyu yeşil (brokoli, ıspanak vb) veya koyu kırmızı (kırmızı pancar, kırmızı lahana vb) sebzelerden su son derece güçlüdür, bu nedenle her zaman sulandırın.
- Meyve suyu yüksek Fruktoz (meyve şekeri) içerir, bu nedenle diyabet veya düşük kan şekeri olan insanlar çok fazla içmekten kaçınmalıdır.

20 kıyma makinesi (ürünle birlikte gelmişse)

Kıyma makinesini et, tavuk ve balık işlemek için kullanın.

- (A) anahtar
- (B) halka somun
- (C) elekler: orta ve iri
- (D) kesici
- (E) kıyıcı kaydırıcı (metal)
- (F) gövde
- (G) besleme tüpü
- (H) tepsi
- (I) kıyıcı itici

21 makarna yapıcı eki

- (J) makarna kaydırıcı (plastik)
- (K) spagetti eleği
- (L) tagliatelle eleği
- (M) rigatoni eleği
- (N) macaroni eleği
- (O) temizleme aleti

Not: Metal kıyma elekleri sadece metal kaydırıcıya takılabilir ve plastik makarna elekleri sadece plastik kaydırıcılara uyar, kaydırıcılar değiştirilebilir değildir.

gıda kıyıcı montajı

- 1 Gıda kıyıcı kaydırıcıyı (E) gıda kıyıcı gövdesi içine yerleştirin (F).
- 2 Kesicileri yerleştirin (D) – kesici taraf en dışta. Gıda kıyıcının düzgün oturduğundan emin olun, aksi takdirde gıda kıyıcıya zarar verebilirsiniz,
- 3 Bir elek takın (C). Çentiği yerleştirme pimi üzerine getirin (24).
- 4 Halka somunu hafifçe oturtun (B).

makarna yapıcı montajı

Opsiyonel: Daha kolay makarna yapımı için, montaj öncesinde sıcak suda parçaları ısıtın. Sonrasında monte etmeden önce iyice kurulayın.

- 1 Makarna kaydırıcıyı (J) gıda kıyıcı gövdesi içine yerleştirin (F).
- 2 Bir elek yerleştirin (K), (L), (M) veya (N). Çentiği yerleştirme pimi üzerine getirin (24).
- 3 Halka somunu hafifçe oturtun. (B).

ekin makineye takılması

- 1 Mikser kafasını kaldırın.
- 2 Gösterilen pozisyondaki ek ile tahrik çıkışıdaki uygun yuvalarla liste sonundaki kase aracı soketi uçlarını hizaya sokun (25).
- 3 Eki socketin içine itin ve yerine kilitleninceye kadar saat yönünün tersine çevirin.
- 4 Yem borusunu yerinde tutun ve elle halka somununu sıkın.
- 5 Tepsiyi yerleştirin (26).

önemli

- Ekinizi 10 dakikadan fazla çalıştırmayın, mikserinize zarar verebilir..
- **Çift hızlı çıkış kapağı takılmadığı sürece ek çalışmayacaktır.**

kıyma makinenizin kullanımı

- **Kıymadan önce donmuş yiyecekleri iyice çözdürün.** Eti 2,5 cm (1")lık geniş şeritler halinde kesin.
- 1 Maksimum hıza ayarlayın. İticiyi kullanarak (I), bir seferde tek parça yiyeceği dikkatlice itin. **Sert itmeyin** – kıyıcınıza zarar verebilirsiniz.
 - 2 Bütün yiyecekler kıyıldıktan sonra, kapatın ve prizden çekin.
 - 3 Kıyma makinesini çıkartın. Çok sıkı ise halka somunu çıkarmak için anahtar (A) kullanın.

makarna yapıcı kullanımı

- 1 Makarna hamurunuzu yapın – **çok kuru bir karışım makarna yapıcınızı kırabilir.**
- 2 Maksimum hıza ayarlayın.
- 3 Haznenin üzerine karışımı bir kısmını yerleştirin. Aynı anda besleme tüpüne karışımı küçük miktarlarda besleyin. Kaydırıcının devam etmeden önce temizlemesine izin verin. Besleme tüpü tıkanırsa, anahtar kolunun ucunu **A** kaydırıcı üzerine karışımı itmek için kullanın. **Kıyma iticiyi çok sert biçimde itmeyin veya kullanmayın – makarna yapıcıya zarar verebilirsiniz.** Besleme tüpünün dolmasına izin vermeyin.
- 4 Makarna yeterince uzun olduğu zaman, arzu edilen uzunlukta kesin.
- 5 Makarna yapıcıyı çıkarın. Anahtarı **A** çok sıkı ise halka somununu kaldırmak için kullanın.
- 4 saat içinde rigatoniyi pişirin. Aksi takdirde kırılğan hale gelir ve yapışır.

makarnanızın pişirilmesi

- 1 Dörtte üçü suyla dolu tencereyi kaynatın. Tuz ekleyin.
- 2 Makarnanızı ekleyin ve arada karıştırarak 3 ila 8 dakika kaynatın.

22 kompakt doğrayıcı/öğütücü eki

- A** hazne
- B** conta bileziği
- C** bıçak ünitesi

mini doğrayıcınızı/öğütücünüzü kullanmak için

Kompakt doğrayıcı/öğütücüyü baharatları, fındıkları ve kahve çekirdeklerini öğütmek için kullanın.

- 1 Malzemeleri kaseye koyun **A**.
- 2 Sızdırmazlık halkasını **B** bıçak ünitesine takın **C**.
- **Eğer conta zarar gördüyse veya yanlış yerleştirildiyse sızdırma meydana gelir.**
- 3 Bıçak ünitesini ters çevirin. Ana üniteyi bıçaklar aşağıya gelecek şekilde hazneye doğru indirin.
- 4 Bıçak ünitesini hazneye elle sıkıca vidalayın **27**. Bıçak ünitesinin altında bulunan grafiğe bakın:

C – kilit açık pozisyon

C – kilitli pozisyon

- 5 Dış kapağını saat yönünün tersine çevirerek ve kaldırarak çıkartın **28**.
- 6 Çıkış üzerine kompakt kıyıcı/öğütücüyü yerleştirin ve saat yönünde **29** yerine oturana kadar çevirin.
- 7 Maksimum hıza geçin veya darbeli kontrolü kullanın.

ipuçları

Taze otlar en iyi olarak temiz ve kuruyken öğütülürler.

bakım ve temizlik

- Temizlemeden önce daima kapatın ve fişi çekin.
- Eklentileri temizlemeden önce tümüyle parçalarına ayırın.

güç ünitesi

- Nemli bir bezle silin, sonra kurulayın.
- Asla suya batırmayın veya çözücü temizleyiciler kullanmayın.
- Fazla kabloyu makinenin arkasındaki saklama bölümünde **4** saklayın.
- Mikserin tabanı üzerinde ayakların temiz tutulmasını sağlayın.

kâse, aletler, sıçrama koruyucu

- Elde yıkayın, ardından iyice kurulayın.
- Paslanmaz çelik kâsenizi temizlemek için hiçbir zaman tel fırça, çelik tel yumağı veya çamaşır suyu kullanmayın. Kireç temizliği için sirke kullanın.
- Sıcaktan uzak tutun (ocak üstleri, fırınlar, mikro dalgalar).

krema çirpıcı

- 1 Temizlemeden önce daima araçtan esnek lastik kısmı çıkarın **10**.
- 2 Lastik kısmı ve aracı sıcak sabunlu su ile yıkayın ve güzelce kurulayın. Alternatif olarak aşağıdaki parçalar bulaşık makinesinde yıkanabilir. Not: Lütfen kullanmadan önce ve sonra aletin gövdesinin ne durumda olduğunu kontrol edin, ayrıca lastik kısımları da düzenli olarak kontrol edin ve aşınmaya başladıkları takdirde değiştirin.

mutfak robotu

- **Bıçakları ve kesme disklerini dikkatli tutun – çok keskindirler.**
- Bazı gıdalar, plastiğin rengini değiştirecektir. Bu durum normaldir. Plastiğe zarar gelmez ve yiyeceklerinizin tadını etkilemez. Biraz sıvı bitkisel yağ sürülmüş bir bez ile ovarak bu durumu giderebilirsiniz.

narenciye meyve sıkıcısı

- Elde yıkayın, ardından iyice kurulayın.
- blender/kompakt doğrayıcı/öğütücü**
- 1 Hazneyi/kaseyi bıçak tertibatından sökmeden önce boşaltın.
 - 2 Kabi/kaseyi elde yıkayın.
 - 3 Contaları çıkarın ve yıkayın.
 - 4 Aygıtın bıçakları çok keskindir. Bu yüzden elinizi bıçaklardan uzak tutunuz. Bıçakları sabunlu sıcak su ile fırçalayınız ve musluk suyunun altında durulayınız. **Bıçak birimini suya batırmayınız.**
 - 5 Ters çevirerek kurumaya bırakın.

katı meyve presi

- En kolay temizlik için parçaları her zaman kullanımdan hemen sonra yıkayın.
- Örneğin havuç gibi bazı besinler plastiğin rengini bozabilir. Bitkisel yağda batırılmış bir bezle silmek renk değişimini önler.
- Yumuşak fırça kullanarak temizleyin.
- **Filtrede hasar olup olmadığını düzenli olarak kontrol edin. Filtre hasarlıysa kullanmayın. “Servis ve müşteri hizmetleri” bölümüne bakın.**

kıyma makinesi

- Tüm parçaları sıcak sabunlu suyla yıkayın ve ardından iyice kurulayın. Hiçbir parçayı bulaşık makinesinde yıkamayın. Asla soda çözeltilisi kullanmayın.
- Elekleri bitkisel yağ ile silin, ardından rengini değiştirmesini/paslanmasını önlemek için yağ geçirmez kâğıda sarın.

makarna yapıcı

Elekler

- Eleklerden tüm hamuru kaldırmak için temizleme aracını © kullanın.
- Temizleme aracını kullanmadan önce eleklerdeki hamurun kurummasını bekleyin.
- Hamuru elekten kaldırmak zor ise, 10 dakika eleği buzuğa koyun ve hamuru kaldırmak için çalışma yüzeyinde eleğe hafifçe dokununuz.
- Elekleri sıcak sabunlu suda yıkayın ve sonra kurulayın.

Plastik Makarna kaydırıcı

- **Suya koymayın.**
- **Temizleyin, sonra kurutun.**

diğer tüm parçalar

- Elde yıkayın, ardından kurulayın.
- Alternatif olarak, bulaşık makinesinde yıkanabilir ve bulaşık makinesinin üst rafında yıkanabilir parçalar için bulaşık makinesi tablosuna bakın. Doğrudan ısıtıcı bölüm üzerinde alt göze yerleştirmekten kaçınınız. Kısa ve düşük sıcaklıklı (Maksimum 50°C) program önerilir.

parça	bulaşık makinesi için uygun
Mikser	
Kâse	✓
Çırpma, karıştırıcı ve hamur kancası	✓
Krema çırpıcı ve lastik kısım	✓
Sıçrama koruyucu	✓
Çıkış kapağı	✗
Mutfak Robotu	
Ana kâse, kapak ve itici	✓
Bıçak	✓
Sökülebilir tahrik mili	✓
Diskler	✓
Narenciye meyve sıkıcısı	
Koni, süzgeç	✓
Blender	
Hazne, kapak ve doldurma kapağı	✓
Bıçak ünitesi ve conta	✗
Katı meyve presi	
Kâse, itici, kapak, filtre tamburu ve posa temizleyici	✓
Gıda kıyıcı ve Makarna Yapıcı	
Halka somun, elekler, kesici, gıda kaydırıcılar ve gövde	✗
Tepsi ve itici	✓
Makarna elekleri	✓
Anahtar	✓
Kompakt doğrayıcı/Öğütücü	
Kase	✓
Bıçak ünitesi ve conta	✗

servis ve müşteri hizmetleri

- Cihazınızın çalışması ile ilgili herhangi bir sorun yaşarsanız, yardım istemeden önce bu kılavuzdaki "sorun giderme kılavuzu" bölümüne bakın veya www.kenwoodworld.com adresini ziyaret edin.
- Lütfen unutmayın, ürün ürünün satıldığı ülkedeki mevcut tüm garanti ve tüketici hakları ile ilgili yasal mevzuata uygun bir garanti kapsamındadır.
- Kenwood ürününüz arızalanırsa veya herhangi bir kusur bulursanız yetkili KENWOOD Servis Merkezine gönderin veya götürün. Size en yakın yetkili KENWOOD Servis Merkezinin güncel bilgilerine ulaşmak için www.kenwoodworld.com adresini veya ülkenize özel web sitesini ziyaret edin.
- Kenwood tarafından İngiltere'de dizayn edilmiş ve geliştirilmiştir.
- Çin'de üretilmiştir.



ÜRÜNÜN ATIK ELEKTRİKLİ VE ELEKTRONİK EKİPMANIN BERTARAF EDİLMESİNE İLİŞKİN AVRUPA DİREKTİFİNE UYGUN ŞEKİLDE BERTARAF EDİLMESİ HAKKINDA ÖNEMLİ BİLGİ (WEEE)

Kullanım ömrünün sonunda ürün evsel atıklarla birlikte atılmamalıdır.

Ürün yerel yetkililerce belirlenmiş atık toplama merkezine veya bu hizmeti sağlayan bir satıcıya götürülmelidir. Ev aletlerinin ayrı bir şekilde atılması çevre üzerindeki olası negatif etkileri azaltır ve aynı zamanda mümkün olan malzemelerin geri dönüşümünü sağlayarak önemli enerji ve kaynak tasarrufu sağlar. Ev aletlerinin ayrı olarak atılması gerekliliğini hatırlatmak amacıyla üzeri çarpı ile işaretlenmiş çöp kutusu resmi kullanılmıştır.

önerilen hız grafiği ve maksimum kapasiteler

Bunlar sadece rehberdir ve kâsedeki karışımın ve karışan maddelerin miktarına bağlı olarak farklılık gösterecektir.

alet/ekleni	yemek tarifi türü	hız	süre	maksimum kapasiteler
Mutfak robotu				
Çırpma	Yumurta beyazları	Min ila Maks	2 dk	2-8 (70g-280g)
	Krema	Min ila Maks	1½ dk	125ml 600ml
Çırpıcı	Hepsi bir arada kek karışımları	Min ila Maks	1½ dk	1,6kg toplam ağırlık 8 yumurta karışımı
	Yağ ile un yoğurma Hamur işleri malzemelerini birleştirmek için su ekleme	Min ila Hız 2 Min	5 dk 30 sn	450g un
Hamur kancası	Ekmek hamuru (sert mayalı)	Min ila Hız 2	4 dk	500g un ağırlığı 800g toplam ağırlık
Krema çırpıcı	Meyveli Kek			1,8Kg/4lb toplam ağırlıkta 6 yumurta
	Krema yağı ve şeker	Hız 4 -maks.	1½ – 3½ dk.	
	Yumurtalar eklenir	Hız 3	1 dk. – 2 dk.	
	Un, meyve vb. şeyleri ekleme	Min ila 1	30 san.	
Mutfak robotu				
Bıçak	Hepsi bir arada kek karışımları	Maks	15 sn	600g toplam ağırlık 3 yumurta karışımı
	Yağ ile un yoğurma	Maks	En fazla 1 dk	340g un ağırlığı
	Hamur işleri malzemelerini birleştirmek için su ekleme malzemeler	Maks	10 sn	
	Doğrama/püre yapma/pateler	Maks	En fazla 30 sn	400g doğrama yağsız et et toplam ağırlığı
Diskler – dilimleme/ rendeleme	Havuçlar, sert peynirler gibi sert gıda maddeleri	Maks	–	Kâse üzerinde işaretli maksimum kapasiteyi aşmayın.
	Salatalıklar, domatesler gibi daha yumuşak maddeler	Hız 3	–	
Ekstra ince rendeleme diski	Parmesan peyniri, Alman patate köfteleri için patates	Maks	–	
Narenciye meyve sıkıcısı	Narenciye meyveleri	Hız 2	–	–
Blender	Bütün işlemler	Maks	En fazla 1 dk	1,2 litre
Meyve suyu sıkıcısı	Sert meyve ve sebzeler, örneğin havuçlar ve elmalar	Maks	–	800g
	Yumuşak meyve ve sebzeler, örneğin domatesler ve üzümler	Maks	–	500g
Kıyma makinesi	Et, tavuk, balık 2.5cm (1") – geniş şeritler	Maks	–	–

* Kullanılan yumurtaların büyüklüğü = orta boy (Ağırlığı 53-63g)

önerilen hız grafiği ve maksimum kapasiteler

Bunlar sadece rehberdir ve kâsedeki karışımın ve karışan maddelerin miktarına bağlı olarak farklılık gösterecektir.

alet/eklenti	yemek tarifi türü	hız	süre	maksimum kapasiteler
Makarna yapıcı	Makarna ve erişte hamuru	Maks.	–	500g un 220g sıvı (Minimum %45 sıvı)
Kompakt Doğrayıcı/ Öğütücü	Bitkiler	Maks.	–	10g
	Fındık, kahve çekirdekleri	Maks.	–	50g
	Chilli marinat: Akışkan bal (bir gece buzdolabında beklemiş) Fıstık yağı Kırmızı chilli	Maks. (5 san.)	–	200g 20g 1

* Kullanılan yumurtaların büyüklüğü = orta boy (Ağırlığı 53-63g)

sorun giderme kılavuzu

Problem	Nedeni	Çözüm
Karıştırma araçları kullanıldığı zaman makine çalışmıyor	Hiçbir güç/gösterge ışığı yanmıyor. Mikser kafası düzgün bir şekilde kilitlememiş. Çıkış kapağı doğru takılmamış. Mikser kafası çalıştırma sırasında kaldırılmış ve hız kontrolünü 'O' (KAPALI) pozisyonuna sıfırlamadan tekrar alaçaltılmış.	Makine fişinin prize takılı olduğunu kontrol edin Mikser kafası düzgün bir şekilde kilitleti olduğunu kontrol edin. Çıkış kapağının düzgün yerleştirildiğini kontrol edin. Çıkış kapağı doğru yerleştirilmemişse makine çalışmayacaktır. Hız kontrolünün 'O' (KAPALI) pozisyonuna sıfırlandığını kontrol edin.
Makine çalışma esnasında duruyor ve gösterge ışıkları yanıp sönüyor.	Çıkış kapağı veya ek parça kilitleti değil. Ek parça doğru şekilde takılmışsa, o zaman makine aşırı yüklenmiş ya da maksimum kapasite aşılmış.	Ek parçaların ve/veya çıkış kapaklarının doğru takıldığını emin olun. Kontrolü 'O' (KAPALI) konumuna getirin, sonar makineyi yeniden çalıştırın. Önerilen hız tablosunda belirtilen maksimum kapasiteleri kontrol edin. Gerekirse işlenmekte olan miktarı azaltın. Kapatın, fişten çekin ve makinenin yaklaşık 30 dakika soğumasını bekleyin.

sorun giderme kılavuzu

Problem	Nedeni	Çözüm
Çift tahrik eklentisi çalışmıyor.	Çift tahrik eklentisi düzgün kilitlememiş. Mutfak robotu/katı meyve presi kapağı veya narenciye meyve sıkıcısı süzgeci yanlış yerleştirilmiş.	Çift tahrik eklentisi düzgün yerleştirilmiş olduğunu kontrol edin. Eklentinin düzgün takılmış olduğunu kontrol edin.
Çalışma yüzeyi üzerinde hareket.	Makinenin alt tarafındaki ayakları kirliliği veya ıslak.	Düzenli olarak ayakların temiz ve kuru olup olmadığını kontrol edin.
Aletlerin/eklentilerin kötü performansı.	İlgili "eklenli kullanımı" bölümündeki ipuçlarına bakın. Eklentilerin doğru takılmış olup olmadığını kontrol edin.	
Güç ışığı hızlı olarak yanıp sönüyor.	Normal çalışma. Kilitlerin bir veya daha fazlası doğru olarak devreye girmediyse ışık yanıp söner.	Bir eklenti kullanıyorsanız, doğru olarak yerine kilitleti olduğunu kontrol edin. Kıyma makinesi eklentisi kullanılmadığı sürece, karıştırıcı kafasının tam olarak alçaltılmış konumda olduğunu kontrol edin. Hız kontrolünün 'O' (KAPALI) pozisyonunda olduğunu kontrol edin.
Güç ışığı yavaş olarak yanıp sönüyor.	Bekleme modunda çalışma. Mutfak robotu kullanılmadan 30 dakika fişe takılı bırakılırsa, enerji tüketimini azaltmak için Bekleme moduna geçer. Kullanıma hazır olduğunda, ışık sürekli olarak yanan duruma geçecektir.	Mutfak robotu hız pozisyonuna alınıp, ardından 'O' (KAPALI) pozisyonuna geri döndürüldüğü zaman normal çalışmada normal çalışmasına dönecektir.
Yukarıdakilerin hiçbiri sorunu çözmezse, "servis ve müşteri hizmetleri" bölümüne bakın.		

bezpečnost

- Přečtěte si pečlivě pokyny v této příručce a uschovejte ji pro budoucí použití.
- Odstraňte veškerý obalový materiál a nálepky.
- Pokud by došlo k poškození napájecího kabelu, tak je z bezpečnostních důvodů nutné nechat napájecí kabel vyměnit od firmy KENWOOD nebo od autorizovaného servisního technika firmy KENWOOD.
- Vypněte a odpojte z elektrické zásuvky:
 - před připojením a odpojením částí;
 - pokud spotřebič nepoužíváte;
 - před čištěním.
- Před připojením nebo odpojením nástrojů/nástavců, po použití a před čištěním nastavte ovladač rychlosti do polohy ‚O‘ (VYPNUTO) a odpojte přístroj z elektrické zásuvky.
- Nepřibližujte prsty k pohyblivým částem a připojeným nástavcům.
- Spuštěný kuchyňský robot nenechávejte bez dozoru.
- Nepoužívejte poškozený přístroj. Nechte jej zkontrolovat nebo opravit: viz část „servis a údržba“.
- Nenechávejte volně viset napájecí kabel tam, kde by na něj mohlo dosáhnout dítě.
- Zabraňte namočení hnací jednotky, kabelu nebo zástrčky.
- **Když používáte výstup dvojího pohonu, nesmí být nasazené ani v míse uskladněné žádné nástroje k míse.**
- Nepoužívejte neschválené nástavce nebo více než jeden nástavec najednou.
- Nepřekračujte množství uvedená v tabulce maximálních množství.
- Při zvedání spotřebiče buďte opatrní. Před zvednutím se ujistěte, že je hlavice správně zaklapnutá ve spodní poloze a že mísa, nástroje, kryt výstupu a kabel jsou zajištěné.
- Před použitím kuchyňského robotu zkontrolujte, zda je kabel

zcela vytažený z úložného prostoru pro napájecí kabel ④.

- Děti musí být pod dozorem, aby si se spotřebičem nehrály.
- S hlavicí robotu, ke které je připojen nástavec, nehýbejte ani ji nezvedejte, protože byste ohrozili stabilitu kuchyňského robotu.
- Nepoužívejte spotřebič blízko hrany pracovní plochy.
- Osoby se sníženými fyzickými, smyslovými nebo mentálními schopnostmi nebo s nedostatkem zkušeností a znalostí mohou spotřebič používat v případě, že jsou pod dozorem nebo byly poučeny o bezpečném používání spotřebiče a chápou rizika, která jsou s používáním spojená.
- Nesprávné používání spotřebiče může způsobit zranění.
- Tento spotřebič nesmějí používat děti. Spotřebič a jeho kabel musí být mimo dosah dětí.
- Toto zařízení je určeno pouze pro domácí použití. Společnost Kenwood vylučuje veškerou odpovědnost v případě, že zařízení bylo nesprávně používáno nebo pokud nebyly dodrženy tyto pokyny.
- Maximální výkon závisí na nástavci, který má nejvyšší příkon. Ostatní nástavce mohou mít nižší příkon.
- **V případě použití příliš velké síly na zajišťovací mechanismus může dojít k poškození nástavců a zranění.**

Food processor

- Nožová jednotka a kotouče food processoru jsou velmi ostré, proto s nimi zacházejte opatrně. **Při manipulaci a čištění držte kotouče za úchyt nahoře, mimo ostří.**
- Před vyprázdněním nádoby vždy vytáhněte nožovou jednotku.
- Když je food processor připojen k napájení, nestrkejte do jeho nádoby ruce ani kuchyňské náčiní.
- K protlačování potravin plnicí trubicí nepoužívejte prsty. Vždy používejte dodávanou tlačku.
- Před sejmutím víka z nádoby food processoru:
 - vypněte;
 - počkejte, až se nástavec / nožová jednotka zcela zastaví.

- **Nesundávejte víko food processoru, dokud se nožová jednotka / krájecí kotouče zcela nezastaví.**
-  **NEZPRACOVÁVEJTE horké ingredience.**
- **NEBEZPEČÍ OPARENÍ:** Horké ingredience musíte před umístěním do nádoby nebo před mixováním nechat vychladnout na pokojovou teplotu.
- K ovládání food processoru nepoužívejte víko, vždy používejte ovladač rychlosti / pulzního režimu.

Mixér

- Když je mixér připojen k napájení, nestrkejte do jeho nádoby ruce ani kuchyňské náčiní.
- **Nenasazujte nožovou jednotku na hnací jednotku, pokud není nasazena nádoba mixéru.**
-  **NEZPRACOVÁVEJTE horké ingredience.**
- **NEBEZPEČÍ OPARENÍ:** Horké ingredience musíte před umístěním do nádoby nebo před mixováním nechat vychladnout na pokojovou teplotu.
- Mixér používejte jen s nasazeným víkem.
- Nádobu mixéru používejte pouze s dodávanou nožovou jednotku.
- Nespouštějte prázdný mixér.
- Abyste nezkracovali životnost mixéru, nespouštějte jej na déle než 60 sekund. Jakmile dosáhnete správné konzistence, vypněte jej.
- Nedoporučujeme zpracovávat koření, protože může poškodit plastové součásti.
- Recepty na ledové koktejly (smoothie) – nemixujte zmražené ingredience, které zmrzly ve velké hroudu. Před přidáním do nádoby je rozdrolte.

Mlýnek na maso a výrobek těstovin

- Před mletím odstraňte z masa kosti, kůži apod.
- Ořechy melte po malém množství a před přidáním dalších počkejte, až šnek zachytí předchozí várku.
- Vždy používejte držadlo dodávaného klíče nebo dodávanou tlačku k mlýnku na maso. Do plnicí trubice nestrkejte prsty

ani kuchyňské náčiní.

- Varování – krájecí nůž je ostrý, proto s ním při manipulaci a čištění zacházejte opatrně.
- Před zapnutím zkontrolujte, zda je nástavec bezpečně připojený.
- V receptu na těstoviny musí být vždy použito minimálně 45 % tekutin. Těsto na těstoviny, které je příliš suché nebo které výrobníkem prochází příliš rychle, může váš výrobník těstovin nebo celý přístroj poškodit.
- Těsto do plnicí trubice tlačte pouze pomocí držáku klíče a netlačte příliš silně.
- Těsto protlačujte v malých dávkách a plynulou rychlostí. Nedovolte, aby se plnicí trubice zcela zaplnila.

Odšťavovač

- **Odšťavovač nepoužívejte, pokud má poškozený filtr.**
- Nože v základně filtru jsou velmi ostré, proto buďte při manipulaci s filtrem a jeho čištění opatrní.
- K ovládání odšťavovače nepoužívejte víko, vždy používejte ovladač rychlosti / pulzního režimu.
- Pokud při používání tohoto nástavce dochází k nadměrným vibracím, změňte rychlost nebo robot vypněte, odpojte od napájení a vyčistěte dužninu z bubnu (odšťavovač vibruje, pokud je v něm dužnina nerovnoměrně rozložena).

Kompaktní sekáček/mlýnek

- Nedotýkejte se ostrých nožů. Nožovou jednotku uchovávejte mimo dosah dětí.
- Před sundáním kompaktního sekáčku/mlýnku z přístroje:
 - přístroj vypněte,
 - počkejte, až se nože zcela zastaví,
 - dejte pozor, abyste neodšroubovali nádobku od nožové sestavy.
- Nádobku a nožovou jednotku používejte jen s dodanou základnou.
- V kompaktním sekáčku/mlýnku nemixujte horké tekutiny.

- Nepokoušejte se nožovou jednotku nasadit na přístroj bez nasazené nádoby.
- Abyste nezkracovali životnost kompaktního sekáčku/mlýnku, nespouštějte jej na déle než 30 sekund. Jakmile dosáhnete správné konzistence, vypněte jej.
- Nedoporučujeme zpracovávat koření, protože může poškodit plastové části.
- Pokud není kompaktní sekáček/mlýnek správně nasazený, nebude fungovat.
- Používejte jen suché ingredience.

před zapojením

- Přesvědčte se, že vaše elektrická zásuvka odpovídá zásuvce uvedené na spodní straně přístroje.
- Tento spotřebič splňuje nařízení ES č. 1935/2004 o materiálech a výrobcích určených pro styk s potravinami.

před prvním použitím

- Omyjte jednotlivé části: viz část ‚peče a čištění‘.

popis

- ① kryt výstupu
- ② výstup dvojího pohonu (střední a vysoká rychlost)
- ③ zajišťovací mechanismus
- ④ úložný prostor pro napájecí kabel
- ⑤ ovladač rychlosti / pulzního režimu
- ⑥ hnací jednotka
- ⑦ výstup pro nástroje k míse
- ⑧ mísa
- ⑨ hlavice robotu
- ⑩ páčka pro uvolnění hlavice
- ⑪ K-metla
- ⑫ šlehací metla
- ⑬ spirálový hnětací hák
- ⑭ stírací metla (pokud je součástí balení)
- ⑮ kryt mísy

nástavce

Váš kuchyňský přístroj nemusí obsahovat všechny nástavce, které jsou zde uvedeny. Nástavce závisí na konkrétní verzi modelu.

- ⑯ food processor (pokud je součástí balení)
- ⑰ lis na citrusy (pokud je součástí balení)
- ⑱ skleněný mixér (pokud je součástí balení)
- ⑲ odšťavovač (pokud je součástí balení)
- ⑳ mlýnek na maso (pokud je součástí balení)
- ㉑ výrobek těstovin (příslušenství pro mlýnek na maso) (pokud je součástí balení)
- ㉒ kompaktní sekáček/mlýnek (pokud je součástí balení)

Informace k jednotlivým nástavcům najdete v tabulce doporučených rychlostí.

míchací nástroje a příklady použití

⑪ **K-metla**

- Pro přípravu dortů, sušenek, sladkého těsta, polev, náplní, odpalovaného těsta a bramborové kaše.

⑫ **šlehací metla**

- Na vejce, smetanu, litá těsta, piškoty bez tuku, pusinky, cheesecaky, pěny, bublaniny. Šlehací metlu nepoužívejte na husté směsi (např. šlehání tuku s cukrem) – mohla by se poškodit.

⑬ **spirálový hnětací hák**

- Pouze na kynutá těsta.

⑭ **stírací metla (pokud je součástí balení)**

- Stírací metla slouží ke šlehání a míchání jemných ingrediencí. Nepoužívejte ji na hutné směsi, například tuhá těsta, ani na tvrdé ingredience, například takové, které obsahují pecky, kosti nebo skořápky.

Nasazení stěrky

- Stěrka se dodává už nasazená a při čištění ji vždy sundejte ⑩.
- 1 Opatrně flexibilní stěrku nasadte na metlu tak, že základnu stěrky zasunete do otvoru ⑤ a pak jednu stranu nasadíte do drážky a konec jemně zaháknete do správné polohy ⑥. To samé opakujte s druhou stranou ⑦.

Kontrola výšky metly

- Výška metly je nastavena z výroby a neměla by vyžadovat úpravy. Pokud je nutné výšku upravit, postupujte podle popisu níže.
 - 1 Když je robot vypnutý, nasadte stírací metlu a sklopte hlavici robotu.
Zkontrolujte polohu metly v míse ⑧. Ideálně by se měla dotýkat povrchu mísy tak, aby mísu během míchání jemně otírala.
 - 2 Pokud je nutné výšku upravit, zvedněte hlavici robotu a metlu sundejte.
 - 3 Abyste uvolnili hřídel ⑨ a umožnili její nastavení, pomocí klíče velikosti 15 mm (není součástí balení) otočte maticí ve směru hodinových ručiček.
 - Chcete-li metlu snížit ke dnu mísy, otočte její hřídelí ve směru hodinových ručiček.
 - Chcete-li metlu ode dna mísy zvýšit, otočte její hřídelí proti směru hodinových ručiček.
 - 4 Utáhněte matici proti směru hodinových ručiček.
 - 5 Nasadte metlu a sklopte hlavici. Zkontrolujte polohu (viz bod 2). Podle potřeby opakujte uvedené kroky, dokud nebude poloha metly správná. Po dosažení správné polohy matici pevně utáhněte.
- Poznámka: Pokud robot při zvolení rychlosti silně vibruje, je metla příliš blízko mísy a je nutné její polohu upravit.**

používání nástrojů k míse

- 1 Zmáčkněte dolů páčku pro uvolnění hlavice ① a zvedněte hlavici, dokud nahoře nezaklapne v zajištěné poloze.
- 2 Na základnu nasadte mísu a otočením proti směru hodinových ručiček ji zajistíte ②.
- 3 Vyberte nástroj a zasuňte jej do výstupu pro nástroj, dokud nezaklapne ③.
- 4 Zmáčkněte dolů páčku pro uvolnění hlavice a sklopte hlavici dolů, dokud nezaklapne v zajištěné poloze.
- 5 Zapojte do elektrické zásuvky. Zapněte otočením ovladače rychlosti na požadované nastavení. Chcete-li vypnout, otočte do polohy ‚O‘ (VYPNUTO).

Pokud je hlavice ve zvednuté poloze nebo není nasazen kryt výstupu, bude blikat kontrolka napájení a robot nepůjde spustit.

- Pro krátké impulzy maximální rychlostí použijte pulzní režim ④.
- 6 Odpojte z elektrické zásuvky.
- 7 Zvedněte hlavici, pevně ji držte a vytáhněte nástroj z výstupu.

důležité

- Pokud hlavici během provozu zvednete, robot ihned přestane pracovat. Chcete-li jej znovu spustit, sklopte hlavici, otočte ovladač rychlosti do polohy ‚O‘ (VYPNUTO), počkejte pár sekund a pak znovu zvolte rychlost. Robot by se měl ihned znovu spustit.
- Pokud dojde k přerušení napájení a robot přestane pracovat, otočte volič rychlosti do polohy ‚O‘ (VYPNUTO), pár sekund počkejte a pak znovu zvolte rychlost. Robot by se měl ihned znovu spustit.
- **Pokud není správně nasazen kryt výstupu, nebude robot fungovat.**
- Pokud slyšíte, že robot pracuje ztěžka, buď jej vypněte a odstraňte část směsi, nebo zvýšte rychlost.
- Před zvednutím hlavice vždy sundejte nástavec připojený k výstupu dvojího pohonu.
- **Když používáte výstup dvojího pohonu, nesmí být nasazené ani v míse uskladněné žádné nástroje k míse.**

tipy

- V případě potřeby vypněte a setřete stěny mísy stěrkou.
- Nejlépe se šlehají vejce pokojové teploty.
- Před šlehaním bílků se ujistěte, že na šlehačí metle ani v míse není žádná mastnota nebo zbytky žloutků.
- Pokud není v receptu uvedeno jinak, na těsto používejte studené ingredience.
- Při šlehaní tuku s cukrem na moučnickové těsto používejte tuk s pokojovou teplotou nebo jej předem nechte změkčnout.
- Robot disponuje funkcí „pomalého spuštění“, aby se minimalizovalo stříkání. Pokud robot zapnete, když je v míse hustá směs, například těsto na chleba, může dosažení zvolené rychlosti trvat pár sekund.

Informace k přípravě chleba

Důležité

- Nepřekračujte maximální uvedená množství – mohlo by dojít k přetížení robotu.
- **Při míchání hustého těsta, jako je těsto na chleba, se může hlavice robotu hýbat, což je normální.**
- Nejlépe se ingredience smísí, když nejprve nalijete tekutinu.
- Robot občas vypněte a setřete těsto z hnětacího háku.
- Různé várky mouky se výrazně liší v tom, kolik potřebují vody, a lepivost těsta může mít značný vliv na to, jaké zátěži je robot vystaven. Doporučujeme, abyste na robot během míchání těsta dohlíželi. Míchání by nemělo trvat déle než 6–8 minut.

nasazení a používání krytu mísy

- 1 Nasadte mísu na základnu a přidejte ingredience.
 - 2 Nasadte kryt mísy ⑮ tak, že jazýčky zasunete do výstupu pro nástroj k míse ⑦ a otočením proti směru hodinových ručiček zajistíte ④.
 - 3 Nasadte nástroj a pak sklopte hlavici.
 - 4 Kryt můžete sundat opačným postupem.
- Ingredience lze během míchání přidávat přímo do mísy skrze otvor v krytu.

elektronický senzor rychlosti

Robot je vybaven elektronickým senzorem rychlosti, jehož úkolem je udržovat rychlost v různých podmínkách zátěže, například při hnětení těsta na chleba nebo přidání vajec do moučnickového těsta. Během provozu proto můžete slyšet, jak se rychlost mění, když se robot přizpůsobuje zátěži a zvolené rychlosti – to je normální.

⑮ food processor (pokud je součástí balení)

- Ⓐ tlačka
- Ⓑ plnicí trubice
- Ⓒ víko
- Ⓓ nožová jednotka
- Ⓔ nádoba s hnací hřídelí
- Ⓕ kotouč na hrubé plátky/strouhání
- Ⓖ kotouč na jemné plátky/strouhání
- Ⓗ kotouč na velmi jemné strouhání
- Ⓘ odnímatelná hnací hřídel

používání food processoru

- 1 Sundejte kryt výstupu tak, že jím otočíte proti směru hodinových ručiček a zvednete jej ⑪.
 - 2 Nasadte nádobu ⑫ na výstup ② tak, aby držadlo směřovalo doprava, a otočením ve směru hodinových ručiček zajistíte ⑫.
 - 3 Nasadte nožovou jednotku nebo odnímatelnou hnací hřídel s požadovaným nástavcem.
Poznámka: Odnímatelnou hnací hřídel ① nasadte jen v případech, že budete používat kotouče nebo lis na citrusy.
- Nádobu a nástavec vždy nasadte před přidáním ingrediencí.
 - 4 Nasadte víko ⑬ tak, aby vrchol nožové jednotky nebo hnací hřídele zapadl do středu víka.
 - **K ovládání food processoru nepoužívejte víko, vždy používejte ovladač rychlosti / pulzního režimu.**
- 5 Zapojte do elektrické zásuvky, zapněte a zvolte rychlost (viz tabulka doporučených rychlostí).
 - **Pokud není správně nasazena a zajištěna nádoba nebo víko, nebude food processor fungovat. Zkontrolujte, zda jsou plnicí trubice a držadlo nádoby umístěny vpředu.**
 - Pro krátké impulzy maximální rychlostí použijte pulzní režim ⑰. Pulzní režim zůstane zapnutý, dokud budete ovladač držet v příslušné poloze.
- 6 Chcete-li víko, nástavce a nádobu sundat, proveďte stejný postup v opačném pořadí.
 - **Před sundáním víka vždy vypněte a odpojte z elektrické zásuvky.**

důležité

- Food processor není vhodný pro mletí kávových zrn nebo krystalového cukru na krupicový cukr.
- Mandlovou esencí nebo aroma do směsi přidávejte tak, abyste nepotřísnilli plastové části, protože by mohlo dojít k jejich trvalému zbarvení.
- **Nepracovávajte horké ingredience.**

nožová jednotka ①

Nožová jednotka je nejuniverzálnější nástavec. Dosažená konzistence závisí na délce zpracování.

Chcete-li dosáhnout hrubší konzistence, použijte pulzní režim.

Nožovou jednotku můžete použít na moučnicková a jiná těsta, sekání syrového a vařeného masa, zeleninu, ořechy, paštiky, dipy, mixování polévek a také na přípravu strouhanky z pečiva a drobení sušenek.

tipy

- Potraviny jako maso, pečivo či zeleninu před zpracováním nakrájejte asi na 2 cm velké kostky.
- Sušenky nalamte na kousky a přidávejte plnicí trubicí za chodu.
- Při přípravě těsta použijte tuk přímo z lednice nakrájený na 2 cm velké kostky.
- Nenechávejte směs zpracovávat příliš dlouho.
- **Nepoužívejte nožovou jednotku na míchání hustých směsí, jako je těsto na chleba.**
- Nepoužívejte nožovou jednotku na sekání ledových kostek nebo jiných tvrdých potravin, jako je koření, protože by mohly nástavec poškodit.

kotouče na plátky/strouhání

používání kotoučů

oboustranné kotouče na plátky/strouhání - hrubé ②, jemné ③

Stranu pro strouhání používejte na sýry, mrkve, brambory a podobné potraviny.

Stranu pro krájení na plátky používejte na sýry, mrkev, brambory, zelí, okurky, červenou řepu a cibuli.

kotouč na velmi jemné strouhání ④

Slouží ke strouhání parmazánu a brambor na bramborové knedlíky.

používání krájecích kotoučů

- 1 Nasadte nádobu na hnací jednotku a přidejte odnímatelnou hnací hřídel.
- 2 Uchopte kotouč za úchyt pro prsty a umístěte jej na hnací hřídel příslušnou stranou nahoru.
- 3 Nasadte víko.
- 4 Do plnicí trubice vložte potravinu.
- 5 Zapněte a pak rovnoměrně tlačte dolů tlačkou – do plnicí trubice nikdy nestrkejte prsty.

tipy

- Používejte čerstvé potraviny.
- Nekrájejte potraviny na příliš malé kousky. Měly by téměř vyplnit šířku plnicí trubice. Zabrání to prokluzování potravin při zpracování.
- Potraviny vložené kolmo vytvoří menší kousky než potraviny vložené vodorovně.
- Po zpracování na kotouči nebo v nádobě vždy zůstane trochu odpadu.

17 lis na citrusy (pokud je součástí balení)

Pomocí lisu na citrusy můžete vymačkat šťávu z citrusových plodů (např. pomerančů, citronů, limetek nebo grepů).

Ⓐ kužel

Ⓑ sítko



používání lisu na citrusy

- 1 Nasadte nádobu na výstup ② a přidejte odnímatelnou hnací hřídel.
 - 2 Do nádoby vložte sítko tak, aby držátko sítko bylo zajištěné přímo nad držadlem nádoby ④.
 - 3 Na hnací hřídel nasadte kužel a otáčejte, dokud nesjede až dolů ⑤.
 - 4 Rozkrojte plod na poloviny. Pak zapněte a přitlačte plod na kužel.
- **Pokud není sítko správně nasazené, nebude lis na citrusy fungovat.**
 - Nejlepších výsledků dosáhnete, když použijete ovoce s pokojovou teplotou a předem je poválíte po tvrdé ploše.
 - Více šťávy získáte, když ovocem budete při lisování pohybovat ze strany na stranu.
 - Při lisování většího množství pravidelně vyprazdňujte sítko, aby nedocházelo k hromadění dužniny a pecek.

18 skleněný mixér (pokud je součástí balení)

- A víčko plnicího otvoru
- B víko
- C nádoba
- D těsnicí kroužek
- E nožová jednotka

používání skleněného mixéru

- 1 Vložte těsnicí kroužek D do nožové jednotky E tak, aby správně zapadl do drážky.
- **V případě poškození nebo nesprávného vložení těsnicího kroužku bude obsah vytékat.**
- 2 Na nožovou jednotku našroubujte nádobu B. Řiďte se vyobrazením na spodní straně nožové jednotky:
 -  – nezajištěná poloha
 -  – zajištěná poloha
- **V případě nesprávného sestavení nebude mixér fungovat.**
- 3 Do nádoby vložte potraviny.
- 4 Na nádobu nasadte víko a zatlačením zajistíte 17. Nasadte víčko plnicího otvoru.
- 5 Sundejte kryt výstupu dvojího pohonu tak, že jím otočíte proti směru hodinových ručiček a zvednete jej.
- 6 Nasadte mixér na hnací jednotku a otočte ve směru hodinových ručiček 18, dokud nezaklapne.
- **Pokud není mixér správně nasazený a zajištěný, nebude fungovat.**
- 7 Zvolte rychlost (viz tabulka doporučených rychlostí) nebo použijte pulzní režim P pro krátké impulzy.

tipy

- Při přípravě majonézy dejte do nádoby všechny ingredience kromě oleje. Sundejte víčko plnicího otvoru. Pak za chodu pomalu přilévejte olej otvorem ve víku.
- Husté směsi, například paštiky a dipy, mohou vyžadovat občasné setření ze stěny. Pokud se směs obtížně mixuje, přidejte více tekutiny.
- Drcení ledu – použijte pulzní režim v krátkých impulzech, dokud nedosáhnete požadované konzistence.
- Nedoporučujeme zpracovávat koření, protože může poškodit plastové součásti.
- **Pokud není mixér správně nasazený, nebude fungovat.**

- Mixování suchých potravin: nakrájejte na kousky, sundejte víčko plnicího otvoru a pak za chodu vhaďte kousek po kousku. Ruku držte nad otvorem. Abyste dosáhli nejlepších výsledků, pravidelně vyprazdňujte.
- Nepoužívejte mixér jako skladovací nádobu. Před a po použití jej nechávejte prázdný.
- Nemixujte více než 1,2 litru – v případě pěnivých tekutin, jako jsou mléčné koktejly, ještě méně.

19 odšťavovač (pokud je součástí balení)

Pomocí odšťavovače můžete získat šťávu z tvrdého ovoce a zeleniny.

- A tlačka
- B víko odšťavovače
- C odstraňovač dužniny
- D buben filtru
- E nádoba odšťavovače
- F hubice

používání odšťavovače

- 1 Nasadte nádobu odšťavovače E na výstup dvojího pohonu 2 tak, aby hubice F směřovala doleva. Pak otočením ve směru hodinových ručiček zajistíte 19.
 - 2 Nasadte odstraňovač dužniny C do bubnu filtru D tak, aby jazýčky zapadly do otvorů na dně bubnu 20.
 - 3 Nasadte buben filtru 21.
 - 4 Na nádobu nasadte víko odšťavovače B a otočením zajistíte 22. **Pokud nejsou nádoba nebo víko správně nasazený a zajištěný, nebude odšťavovač fungovat.**
 - 5 Pod hubici postavte vhodnou nádobu.
 - 6 Nakrájejte potraviny, aby se vešly do plnicí trubice.
 - 7 Zapněte na maximální rychlost a pak vkládejte potraviny do plnicí trubice. Rovnoměrně tlačte dolů tlačkou – **do plnicí trubice nikdy nestrkejte prsty**. Před přidáním další várky zcela zpracujte předchozí várku.
 - Po přidání posledního kousku nechte odšťavovač zapnutý dalších 30 sekund, aby se z bubnu filtru získala všechna šťáva.
- #### důležité
- Pokud odšťavovač začne vibrovat, vypněte jej a odstraňte dužninu z filtru. (Odšťavovač vibruje, pokud je v něm dužnina nerovnoměrně rozložena.)

- Maximální množství, které lze najednou zpracovat, je 800 g ovoce nebo zeleniny.
- Některé velmi tvrdé potraviny mohou způsobit zpomalení nebo zastavení nástavce. V takovém případě jej vypněte a vyčistěte filtr.
- Během používání pravidelně vypínejte a vyprazdňujte nádoby na dužninu a šťávu.

tipy

- Nejvíce šťávy z měkkých potravin získáte, když je budete vkládat pomalu.
- Vitamíny mizí – čím dříve šťávu vypijete, tím více vitamínů získáte.
- Pokud šťávu potřebujete na pár hodin uskladnit, dejte ji do lednice. Lépe se uchová, pokud přidáte pár kapek citronové šťávy.
- Pokud nejste zvyklí, nepijte více než 3 sklenice o objemu 230 ml šťávy denně.
- Dětem šťávu ředte stejným množstvím vody.
- Šťáva z tmavě zelené (brokolice, špenát apod.) nebo tmavě červené (červená řepa, červené zelí apod.) zeleniny je velmi silná, proto ji vždy ředte.
- Ovocná šťáva má velký obsah fruktózy (ovocného cukru), proto by jí lidé s cukrovkou nebo nízkou hladinou cukru v krvi neměli pít příliš mnoho.

20 mlýnek na maso (pokud je součástí balení)

Mlýnek na maso můžete používat k mletí masa (včetně drůbeže a ryb).

- (A) klíč
- (B) kruhová matice
- (C) mlecí vložky: střední a hrubá
- (D) nůž
- (E) šnek mlýnku na maso (kovový)
- (F) tělo
- (G) plnicí trubice
- (H) násypka
- (I) tlačka k mlýnku na maso

21 výrobek těstovin

- (J) šnek výrobku těstovin (plastový)
- (K) tvořítka na špagety
- (L) tvořítka na tagliatelle
- (M) tvořítka na rigatoni
- (N) tvořítka na makarony
- (O) čistítko

Poznámka: Kovové vložky mlýnku lze nasadit pouze na kovový šnek a plastová tvořítka na těstoviny lze nasadit pouze na plastový šnek, šneky tedy nejsou zaměnitelné.

složení mlýnku na maso

- 1 Do těla mlýnku (F) zasuňte šnek mlýnku na maso (E).
- 2 Nasadte nůž (D) řeznou stranou ven. Zajistěte, aby řádně dosedl, jinak by mohlo dojít k poškození mlýnku.
- 3 Nasadte mlecí vložku (C). Nasadte ji výřezem na výčnělek (24).
- 4 Volně nasadte kruhovou matici (B).

sestavení výrobku těstovin

Volitelné: Když díly před sestavením nahřejete v horké vodě, bude výroba těstovin snadnější. Před sestavením důkladně osušte.

- 1 Do těla mlýnku (F) zasuňte šnek výrobku těstovin (J).
- 2 Nasadte tvořítka (K), (L), (M) nebo (N). Nasadte je výřezem na výčnělek (24).
- 3 Volně nasadte kruhovou matici (B).

nasazení nástavce na přístroj

- 1 Zvedněte hlavici robotu.
- 2 Nástavec natočte jako na obrázku tak, aby jazýčky pohonu na konci šneku zapadly do příslušných drážek ve výstupu pro nástroj k míse (25).
- 3 Zasuňte nástavec do výstupu a otočením proti směru hodinových ručiček zajistěte.
- 4 Podržte plnicí trubici na místě a rukou utáhněte kruhovou matici.
- 5 Nasadte násypku (26).

důležité

- Nepoužívejte nástavec déle než 10 minut, aby nedošlo k poškození robotu.
- Pokud není nasazen kryt výstupu dvojího pohonu, nebude nástavec fungovat.

používání mlýnku na maso

- **Zmražené potraviny před mletím důkladně rozmrazte.** Maso nakrájejte na proužky o šířce 2,5 cm.
- 1 Zapněte na maximální rychlost. Pomocí tlačky ① jemně tlačte potraviny po jednotlivých kouscích. **Netlačte příliš silně** – mohli byste mlýnek poškodit.
 - 2 Po dokončení mletí robot vypněte a odpojte z elektrické zásuvky.
 - 3 Odpojte mlýnek na maso. Pokud je kruhová matice příliš utažená, použijte klíč ④.

používání výrobniku těstovin

- 1 Vyrobté těsto na těstoviny. – **Příliš suché těsto by mohlo výrobnik těstovin poškodit.**
 - 2 Zapněte na maximální rychlost.
 - 3 Do násypky dejte trochu těsta. Do plnicí trubice postupně tlačte těsto po menších částech. Než budete pokračovat, počkejte, až bude šnek prázdný. Pokud se plnicí trubice ucpe, natlačte těsto do šneku koncem držadla klíče ④. **Netlačte příliš silně a nepoužívejte tlačku mlýnku na maso – mohli byste výrobnik těstovin poškodit.** Nedovolte, aby se plnicí trubice zcela zaplnila.
 - 4 Když jsou těstoviny dostatečně dlouhé, požadovanou délku ukrojte.
 - 5 Sundejte výrobnik těstovin. Pokud je kruhová matice příliš utažená, použijte klíč ④.
- Rigatoni uvařte do 4 hodin. Jinak budou křehké a mohou praskat.

vaření těstovin

- 1 Vodu v hrnci naplněném do třech čtvrtin přiveďte k varu. Podle chuti osolte.
- 2 Přidejte těstoviny a za občasného promíchání mírně vařte 3–8 minut.

② kompaktní sekáček/mlýnek

- Ⓐ nádobka
- Ⓑ těsnicí kroužek
- Ⓒ nožová jednotka

používání kompaktního sekáčku/mlýnku

Kompaktní sekáček/mlýnek můžete používat k mletí bylinek, ořechů a kávy.

- 1 Nasypte ingredience do nádobky ①.
- 2 Nasadte těsnicí kroužek ⑦ na nožovou jednotku ③.
- **V případě poškození těsnicího kroužku může obsah vytékat.**
- 3 Otočte nožovou jednotku vzhůru nohama. Nasadte ji na nádobku tak, aby nože směřovaly dolů.
- 4 Nožovou jednotku našroubujte na nádobku a jemně utáhněte ⑦. Řiďte se vyobrazením na spodní straně nožové jednotky:

 – nezajištěná poloha

 – zajištěná poloha

- 5 Sundejte kryt výstupu tak, že jím otočíte proti směru hodinových ručiček a zvednete jej ②.
- 6 Nasadte kompaktní sekáček/mlýnek na výstup a otočte ve směru hodinových ručiček ②, dokud nezaklapne.
- 7 Zapněte na nejvyšší rychlost nebo použijte pulzní režim.

tipy

Bylinky se nejlépe nasekají, když jsou čisté a suché.

péče a čištění

- Před čištěním spotřebič vždy vypněte a odpojte ze zásuvky.
- Nástavce před čištěním zcela rozeberte.

hnací jednotka

- Otřete vlhkým hadříkem, pak osušte.
- Nepoužívejte brusné materiály a nenamáčejte do vody.
- Přebytečnou délku kabelu uložte v úložném prostoru ④ na zadní straně robotu.
- Nožičky na spodní straně robotu udržujte v čistotě.

mísa, nástroje, kryt mísy

- Ručně umyjte a pak důkladně osušte.
- K čištění nerezové mísy nepoužívejte tvrdý kartáč, drátěnku ani bělicí prostředky. K odstranění vodního kamene použijte ocet.
- Nepřibližujte ke zdrojům tepla (sporáky, trouby, mikrovlnné trouby).

stírací metla

- 1 Před čištěním z nástroje vždy sundejte flexibilní stěrku 10.
- 2 Flexibilní stěrku a nástroj omyjte v teplé vodě se saponátem a pak důkladně osušte. Tyto díly můžete také umývat v myčce.
Poznámka: Před a po použití zkontrolujte stav metly a pravidelně také kontrolujte stav stěrky a v případě známek opotřebení ji vyměňte.

food processor

- **S nožovou jednotou a kotoúči zacházejte opatrně – jsou velmi ostré.**
- Některé potraviny způsobují změnu barevného odstínu plastických hmot. Jde o bílou vůči, plastický materiál se tím nepoškozuje a chuť jídel zůstane stejná. Zbarvení je možné odstranit hadříkem navlhčeným v rostlinném oleji.

lis na citrusy

- Ručně umyjte a pak důkladně osušte.

mixér / kompaktní sekáček/mlýnek

- 1 Před odšroubováním nádoby/nádoby z nožové jednotky ji vyprázdněte.
- 2 Nádobu/nádobku ručně umyjte.
- 3 Sundejte a umyjte těsnění.
- 4 Nedotýkejte se ostrých nožů – omyjte je kartáčkem namočeným v horké mýdlové vodě a potom je dobře opláchněte pod tekoucí vodou.

Neponořujte je do vody.

- 5 Nechejte uschnout v poloze dnem vzhůru.

odšťavovač

- Aby bylo čištění jednodušší, umyjte části hned po použití.
- Některé potraviny, např. mrkev, obarvují plasty. Obarvení lze snadněji odstranit pomocí hadříku namočeného v rostlinném oleji.
- Filtr vyčistěte pomocí měkkého kartáče.
- **Filtr pravidelně kontrolujte, zda není poškozený. Pokud je filtr poškozený, nepoužívejte jej. Viz „servis a údržba“.**

mlýnek na maso

- Všechny části umyjte v teplé vodě se saponátem a pak důkladně osušte. Žádnou část nemyjte v myčce. Nepoužívejte sodný roztok.
- Mlecí vložky potřete rostlinným olejem a zabalte do papíru nepropouštějícího mastnotu, abyste zabránili nežádoucímu zbarvení a korozi.

výrobník těstovin

Tvořítka

- Pomocí čistítka ① z tvořítek odstraňte zbytky těsta.
- Před použitím čistítka nechte těsto v tvořítkách uschnout.
- Pokud se těsto z tvořítek odstraňuje obtížně, dejte tvořítka na 10 minut do mrazáku a pak těsto odstraňte jemným poklepáním tvořítka o pracovní plochu.
- Tvořítka umyjte v teplé vodě se saponátem a pak důkladně osušte.

Plastový šnek výrobníku těstovin

- **Nenamáčejte ve vodě.**
- **Otřete dočista a pak osušte.**

ostatní části

- Ručně umyjte a pak osušte.
- V tabulce pro mytí v myčce najdete části, které lze umývat na horní polici v myčce. Neumývejte je v myčce na spodní polici přímo nad ohřívacím tělesem. Doporučujeme používat krátký program s nízkou teplotou (maximálně 50 °C).

část	vhodné do myčky
Robot	
Mísa	✓
Šlehací metla, K-metla a hnětací hák	✓
Stírací metla a stěrka	✓
Kryt mísy	✓
Kryt výstupu	✗
Food processor	
Hlavní nádoba, víko a tlačka	✓
Nožová jednotka	✓
Odnímatelná hnací hřídel	✓
Kotoúče	✓
Lis na citrusy	
Kužel, sítko	✓
Mixér	
Nádoba, víko a víčko plnicího otvoru	✓
Nožová jednotka a těsnění	✗

část	vhodné do myčky
Odšťavovač	
Nádoba, tlačka, víko, buben filtru a odstraňovač dužniny	✓
Mlýnek na maso a výrobek těstovin	
Kruhová matice, vložky/tvořítka, nůž, šneky a tělo mlýnku	✗
Násypka a tlačka	✓
Tvořítka na těstoviny	✓
Klíč	✓
Kompaktní sekáček/mlýnek	
Nádobka	✓
Nožová jednotka a těsnění	✗



DŮLEŽITÉ INFORMACE PRO SPRÁVNOU LIKVIDACI VÝROBKU V SOULADU S EVROPSKOU SMĚRNICÍ O ODPADNÍCH ELEKTRICKÝCH A ELEKTRONICKÝCH ZAŘÍZENÍCH (OEEZ)

Po ukončení doby provozní životnosti se tento výrobek nesmí likvidovat společně s domácím odpadem.

Výrobek se musí odevzdat na specializovaném místě pro sběr tříděného odpadu, zřizovaném městskou správou anebo prodejcem, kde se tato služba poskytuje.

Pomocí odděleného způsobu likvidace elektrospotřebičů se předchází vzniku negativních dopadů na životní prostředí a na zdraví, ke kterým by mohlo dojít v důsledku nevhodného nakládání s odpadem, a umožňuje se recyklace jednotlivých materiálů při dosažení významné úspory energií a surovin.

Pro zdůraznění povinnosti tříděného sběru odpadu elektrospotřebičů je výrobek označený symbolem přeškrtnutého odpadkového koše.

servis a údržba

- Pokud při používání spotřebiče narazíte na jakékoli problémy, před vyžádáním pomoci si přečtete část „průvodce odstraňováním problémů“ v návodu nebo navštívte stránky www.kenwoodworld.com.
- Upozorňujeme, že na váš výrobek se vztahuje záruka, která je v souladu se všemi zákonnými ustanoveními ohledně všech existujících záručních práv a práv spotřebitelů v zemi, kde byl výrobek zakoupen.
- Pokud se váš výrobek Kenwood porouchá nebo u něj zjistíte závady, zašlete nebo odnete jej prosím do autorizovaného servisního centra KENWOOD. Aktuální informace o nejbližším autorizovaném servisním centru KENWOOD najdete na webu www.kenwoodworld.com nebo na webu společnosti Kenwood pro vaši zemi.
- Zkonstruováno a vyvinuto společností Kenwood ve Velké Británii.
- Vyrobeno v Číně.

tabulka doporučených rychlostí a maximálních množství

Jedná se pouze o přibližné hodnoty, které se mohou lišit v závislosti na množství směsi v míse/nádobě a použitých ingrediencích.

nástroj/nástavec	typ receptu	rychlost	doba	maximální množství
Kuchyňský robot				
Šlehací metla	Bílky	Min. až Max.	2 min	2–8 (70 g až 280 g)
	Smetana	Min. až Max.	1½ min	125 ml 600 ml
K-metla	Základní těsta na moučníky	Min. až Max.	1½ min	Celková hmotnost 1,6 kg směs z 8 vajec
	Tření tuku s moukou	Min. až Rychlost 2	5 min	450 g mouky
	Přidání vody ke smíchání ingrediencí na těsto	Min.	30 s	
Hnětací hák	Těsto na chleba (tuhé kynuté)	Min. až Rychlost 2	4 min	500 g mouky Celková hmotnost 800 g
Stírací metla	Biskupský chlebiček			Celková hmotnost 1,8 kg 6 vajec
	Šlehání tuku s cukrem	Rychlost 4 – max.	1½ – 3½ min	
	Přidání vajec	Rychlost 3	1–2 min	
	Vmíchání mouky, ovoce apod.	Min. až rychlost 1	30 s	
Food processor				
Nožová jednotka	Základní těsta na moučníky	Max.	15 s	Celková hmotnost 600 g Směs ze 3 vajec
	Tření tuku s moukou Přidání vody ke smíchání ingrediencí na těsto	Max. Max.	Max. 1 min 10 s	340 g mouky
	Sekání/pyré/paštiky	Max.	Max. 30 s	400 g libového masa k nasekání
Kotouče – plátky/strouhání	Tvrdé potraviny jako mrkev, tvrdé sýry	Max.	–	Nepřekračujte maximální množství vyznačené na nádobě.
	Měkčí potraviny jako okurky, rajčata	Rychlost 3	–	
Kotouč na velmi jemné strouhání	Parmazán, brambory na bramborové knedlíky	Max.	–	
Lis na citrusy	Citrusové plody	Rychlost 2	–	–
Mixér	Všechny	Max.	Max. 1 min	1,2 litru
Odšťavovač	Tvrdé ovoce a zelenina, např. mrkev a jablka	Max.	–	800 g
	Měkké ovoce a zelenina např. rajčata a hroznové víno	Max.	–	500 g
Mlýnek na maso	Maso (včetně drůbeže a ryb) nakrájené na 2,5 cm široké proužky	Max.	–	–

*Velikost použitých vajec = střední (hmotnost 53–63 g)

tabulka doporučených rychlostí a maximálních množství

Jedná se pouze o přibližné hodnoty, které se mohou lišit v závislosti na množství směsi v míse/nádobě a použitých ingrediencích.

nástroj/nástavec	typ receptu	rychlost	doba	maximální množství
Výrobník těstovin	Těsta na těstoviny a nudle	Max.	–	500 g mouky 220 g tekutiny (Minimálně 45 % tekutiny)
Kompaktní sekáček/mlýnek	Bylinky	Max.	–	10 g
	Ořechy, káva	Max.	–	50 g
	Marináda s chilli: Tekutý med (přes noc zchlazený)	Max. (5 s)	–	200 g
	Hutné burákové máslo Červené chilli			20 g 1

*Velikost použitých vajec = střední (hmotnost 53–63 g)

průvodce odstraňováním problémů

Problém	Příčina	Řešení
Při použití míchacích nástrojů robot nefunguje.	<p>Chybí napájení / nesvítí kontrolka napájení.</p> <p>Hlavice není správně zajištěná ve spodní poloze.</p> <p>Kryt výstupu není správně nasazený.</p> <p>Hlavice byla během provozu zvednuta a znovu sklopena bez nastavení ovladače rychlosti do polohy ‚O‘ (VYPNUTO).</p>	<p>Zkontrolujte zapojení do elektrické zásuvky.</p> <p>Zkontrolujte, zda je hlavice správně zajištěná ve spodní poloze.</p> <p>Zkontrolujte, zda je správně nasazený kryt výstupu.</p> <p>Pokud je kryt výstupu nesprávně nasazený, nebude robot fungovat.</p> <p>Zkontrolujte, zda je ovladač rychlosti nastavený do polohy ‚O‘ (VYPNUTO).</p>
Robot se během provozu zastaví a bliká kontrolka.	<p>Uvolnil se kryt výstupu nebo nástavec.</p> <p>Pokud je nástavec nasazený správně, pak došlo k přetížení robotu nebo překročení maximálního množství.</p>	<p>Zkontrolujte, zda jsou správně nasazené nástavce nebo kryt výstupu.</p> <p>Nastavte ovladač do polohy ‚O‘ (VYPNUTO) a pak robot znovu zapněte.</p> <p>Zkontrolujte maximální množství uvedená v tabulce doporučených rychlostí. V případě potřeby snižte množství, které zpracováváte.</p> <p>Vypněte, odpojte z elektrické zásuvky a nechte robot 30 minut zchladnout.</p>
Nástavec připojený k výstupu dvojího pohonu nefunguje.	<p>Nástavec není na výstupu dvojího pohonu správně zajištěný.</p> <p>Víko food processoru / odšťavovače nebo sítko lisu na citrusy není správně nasazené.</p>	<p>Zkontrolujte, zda je nástavec na výstupu dvojího pohonu správně zajištěný.</p> <p>Zkontrolujte, zda je nástavec správně nasazený.</p>
Pohybuje se po pracovní ploše.	Nožičky na spodní straně jsou znečištěné nebo mokré.	Pravidelně kontrolujte, zda jsou nožičky čisté a suché.
Nástroje/nástavce fungují špatně.	Přečtěte si rady v příslušné části „používání nástavce“. Zkontrolujte, zda jsou nástavce správně sestaveny.	
Kontrolka napájení rychle bliká.	Normální provoz. Kontrolka bliká, když není některá část správně zajištěna.	<p>Pokud používáte nástavec, zkontrolujte, zda je správně zajištěný.</p> <p>Zkontrolujte, zda je hlavice zcela ve sklopené poloze (pokud nepoužíváte mlýnek na maso).</p> <p>Zkontrolujte, zda je ovladač rychlosti v poloze ‚O‘ (VYPNUTO).</p>

průvodce odstraňováním problémů

Problém	Příčina	Řešení
Kontrolka napájení pomalu bliká.	Je aktivován pohotovostní režim. Pokud kuchyňský robot necháte zapojený déle než 30 minut, aniž byste jej použili, přepne se do pohotovostního režimu, aby se snížila spotřeba energie. Až bude připraven k použití, začne kontrolka trvale svítit.	Kuchyňský robot se vrátí do normálního provozu, když ovladač rychlosti otočíte na nějakou rychlost a pak zpět do polohy ‚O‘ (VYPNUTO).
Pokud se problém pomocí výše uvedených rad nevyřeší, přečtěte si část „servis a údržba“.		

Magyar

A használati utasítás olvasása közben hajtsa ki az első oldalt, hogy az illusztrációk is láthatók legyenek.

első a biztonság

- Alaposan olvassa át ezeket az utasításokat és őrizze meg későbbi felhasználásra!
- Távolítson el minden csomagolóanyagot és címkét!
- Ha a hálózati vezeték sérült, azt biztonsági okokból ki kell cseréltetni a KENWOOD vagy egy, a KENWOOD által jóváhagyott szerviz szakemberével.
- Kapcsolja ki a készüléket és a hálózati csatlakozót húzza ki a konnektorból:
 - a részegységek fel- és leszerelése előtt;
 - használaton kívül;
 - tisztítás előtt.
- A keverőfejek és tartozékok fel- és leszerelése előtt, használat után és tisztítás előtt állítsa a sebességszabályozót az „O” (ki) állásba és húzza ki a hálózati csatlakozót.
- Soha ne nyúljon a gép vagy a tartozékok mozgó alkatrészeihez.
- Működés közben soha ne hagyja a konyhagépet felügyelet nélkül.
- Sérült készüléket soha ne használjon! Ellenőriztesse és javíttassa meg: lásd a „szerviz és vevőszolgálat” részt.
- A hálózati vezetéket ne hagyja lelőgni olyan helyen, ahol gyermek elérheti.
- A meghajtóegységet, a hálózati vezetéket és a csatlakozódugót soha ne érje nedvesség.
- **Ügyeljen arra, hogy semmilyen keverőfej ne legyen felszerelve vagy tárolva az edényben, amikor a kettős meghajtó nyílását használja.**
- Csak a gyártó által jóváhagyott tartozékokat használjon. Egyszerre mindig csak egy tartozékot csatlakoztasson a készülékhez.
- Ne lépje túl a maximális kapacitás táblázatában megadott

mennyiségeket.

- A készüléket mindig óvatosan emelje fel. A készülék elmozdítása előtt ellenőrizze, hogy a keverőgém a lehajtott állásban rögzítve legyen, illetve, hogy a keverőedény, a keverőfejek, a meghajtó nyílás fedele és a hálózati vezeték se mozdulhasson el.
- Ügyeljen rá, hogy a konyhagép használata előtt a vezetéket teljesen letekerje a vezetéktárolóról ④.
- A gyermekekre figyelni kell, nehogy játszanak a készülékkel.
- Ne mozgassa vagy emelje meg a keverőgémet beszerelt tartozékkal, mert a konyhagép instabillá válhat.
- Ne üzemeltesse a készüléket a munkafelület széléhez közel.
- A készüléket üzemeltethetik olyanok is, akik mozgásukban, érzékelésükben vagy mentálisan korlátozottak, illetve nincs kellő hozzáértésük vagy tapasztalatuk, amennyiben a készüléket felügyelet mellett használják, vagy annak biztonságos használatára vonatkozóan utasításokkal látták el őket, és tisztában vannak a kapcsolódó veszélyekkel.
- A készülék nem megfelelő használata sérülést okozhat.
- Ezt a készüléket nem használhatják gyermekek. Ügyelni kell arra, hogy a készülékhez és zsinórához gyermekek ne férjenek hozzá.
- A készüléket csak a rendeltetésének megfelelő háztartási célra használja! A Kenwood nem vállal felelősséget, ha a készüléket nem rendeltetésszerűen használták, illetve ha ezeket az utasításokat nem tartják be.
- A maximális terhelhetőséget a legnagyobb terheléssel működő tartozék határozza meg. A többi tartozék kisebb teljesítménnyel működhet.
- **A tartozékok megsérülhetnek és sérülést okozhatnak, ha a rögzítőmechanizmust túlzott erőnek teszik ki.**

Élelmiszer-aprító tartozék

- Legyen óvatos, mert az élelmiszer-aprító kése és a tárcsák is rendkívül élesek. **A készülék tisztításakor vagy szét- és összeszerelésekor mindig a tetején levő fogórésznél, a vágóélektől távol fogja meg.**
- A késpengét mindig vegye ki, mielőtt kiönti az edény tartalmát.
- Se a keze, se konyhai eszközök ne legyenek az élelmiszer-aprító edényében, amíg a gép feszültség alatt van.
- Az élelmiszert soha ne az ujjával nyomja le az adagolócsőben. Mindig használja a tartozék tömőrudat.
- Mielőtt eltávolítaná a fedelet az élelmiszer-aprító edényéről:
 - kapcsolja ki;
 - várja meg, amíg a tartozék/késpenge teljesen leáll.
- **Soha ne vegye le az élelmiszer-aprító fedelét, amíg a késpengék/vágótárcsák teljesen le nem álltak.**
-  **NE dolgozzon fel forró hozzávalókat.**
- **ÉGÉSI SÉRÜLÉS KOCKÁZATA:** Forró hozzávalók esetén, mielőtt a keverőpohárba helyezné és összekeverné azokat, várja meg, hogy lehűljenek szobahőmérsékletre.
- Az élelmiszer-aprítót ne a fedéllel működtesse, erre a célra mindig a sebesség- és rövid üzem szabályozót használja.

Mixer tartozék

- Se a keze, se konyhai eszközök ne legyenek a mixer keverőpoharában, amíg a gép feszültség alatt van.
- **Soha ne szerelje a késpengét a meghajtóegységre a keverőpohár nélkül.**
-  **NE dolgozzon fel forró hozzávalókat.**
- **ÉGÉSI SÉRÜLÉS KOCKÁZATA:** Forró hozzávalók esetén, mielőtt a keverőpohárba helyezné és összekeverné azokat, várja meg, hogy lehűljenek szobahőmérsékletre.
- A mixert csak akkor működtesse, ha a fedél a helyén van.
- A keverőpoharat kizárólag a hozzá tartozó késegyiséggel használja.
- Soha ne járassa a mixert üresen.

- A mixer hosszú élettartamának megőrzése érdekében soha ne működtesse 60 másodpercnél tovább. Kapcsolja ki, amint elérte a megfelelő konzisztenciát.
- Fűszerek feldolgozására nem javasoljuk, mivel ezek károsíthatják a műanyag alkatrészeket.
- Smoothie receptek – ne turmixoljon összefagyott élelmiszereket, törje darabokra, mielőtt a keverőpohárba tenné őket.

Húsdaráló és tésztakészítő

- A darálás előtt mindig távolítsa el a csontokat, bőrt stb. a húsról.
- Dió darálásakor egyszerre csak néhány darabot helyezzen be, várja meg, amíg a csiga elkapja, és utána adagolja a többit.
- Adagolásnál mindig a tartozék villáskulcs nyelét vagy a húsdaráló tömőrúdját használja. Soha ne dugja az ujját vagy bármilyen konyhai eszközt az adagolócsőbe.
- Figyelem! A vágóél éles, ezért körültekintően bánjon vele mind a használat, mind a tisztítás közben.
- A bekapcsolás előtt ellenőrizze, hogy a tartozék megfelelően rögzítve van-e a helyén.
- Ügyeljen arra, hogy mindig legalább 45% folyadék legyen a nyers tésztában. A túl száraz vagy túl gyorsan adagolt tésztakeverék eltörheti a tésztakeverőt és/vagy a gépet.
- A villáskulcs nyelét csak a tészta adagolócsövön való letolására használja, és ne nyomja túl erősen.
- Egyszerre csak kis mennyiségű tésztát adagoljon, és egyenletes ütemben tegye. Ne hagyja, hogy az adagolócső megteljen.

Gyümölcscentrifuga tartozék

- **Ne használja a gyümölcscentrifugát, ha a szűrője sérült.**
- A szűrő alján levő vágóélek nagyon élesek, ezért mindig óvatosan fogja meg és tisztítsa a szűrőt.

- A gyümölcscentrifugát ne a fedéllel működtesse, erre a célra mindig a sebesség- és rövid üzem szabályozót használja.
- Ha a tartozék használatakor a készülék túlzottan rezeg, akkor vagy csökkentse a sebességet, vagy állítsa le a gépet, húzza ki a konnektorból, majd távolítsa el a gyümölcshúst a dobról (a centrifuga rezeg, ha a pép egyenlőtlenül oszlik el).

Kompakt daráló tartozék

- Ne érjen hozzá az éles késekhez. A késegységet gyermekektől tartsa távol.
- Mielőtt levenné a kompakt darálót a gépről:
 - kapcsolja ki;
 - várja meg, amíg a kések teljesen le nem álltak;
 - ügyeljen arra, nehogy lecsavarja az edényt a késegységről.
- Az edényt és a késegységet csak az eredeti aljzattal használja.
- Soha ne keverjen forró folyadékot a kompakt darálóban.
- Soha ne próbálja felszerelni a késegységet a gépre az edény nélkül.
- A kompakt daráló hosszú élettartamának megőrzése érdekében soha ne működtesse 30 másodpercnél tovább. Kapcsolja ki, amint elérte a megfelelő konzisztenciát.
- Fűszerek feldolgozására nem javasoljuk, mivel ezek károsíthatják a műanyag alkatrészeket.
- A készülék nem működik, ha a kompakt daráló nincs megfelelően felszerelve.
- Csak száraz hozzávalókat használjon.

csatlakoztatás előtt

- Bizonyosodjon meg arról, hogy a hálózati feszültség megegyezik a készülék alján feltüntetett üzemi feszültséggel.
- A készülék megfelel az élelmiszerekkel rendeltetésszerűen érintkezésbe kerülő anyagokról és tárgyokról szóló 1935/2004/EK rendelet követelményeinek.

az első használat előtt

- Mossa el az alkatrészeket: lásd „a készülék tisztítása” fejezetet.

a készülék részei

- ① nyílásfedél
- ② kettős meghajtó nyílása (közepes és nagy sebességű)
- ③ rögzítőszerkezet
- ④ vezetőktároló rekesz
- ⑤ sebesség- és rövid üzem szabályozó
- ⑥ meghajtóegység
- ⑦ edény keverőfejének csatlakozóaljzata
- ⑧ keverőedény
- ⑨ keverőgém
- ⑩ keverőgém kioldókarja
- ⑪ K-keverő
- ⑫ habverő
- ⑬ spirális dagasztókar
- ⑭ krémesítő keverőlapát (ha tartozék)
- ⑮ fröccsenésgátló idom

tartozékok

Nem biztos, hogy minden alábbi tartozék megtalálható a konyhagépe mellett. A tartozékok választéka a típustól függ.

- ⑯ élelmiszer-aprító (ha tartozék)
- ⑰ citrusfacsaró (ha tartozék)
- ⑱ üveg mixer (ha tartozék)
- ⑲ gyümölcscentrifuga (ha tartozék)
- ⑳ húsdaráló (ha tartozék)
- ㉑ tésztakészítő (tartozék a húsdarálóhoz) (ha tartozék)
- ㉒ kompakt daráló (ha tartozék)

Az egyes tartozékokra vonatkozóan az ajánlott sebességek táblázata ad útmutatást.

a keverőeszközök és használatuk

⑪ K-keverő

- Tészták, kecszek, sütemények, bevonatok, töltelékek, ekler fánk és burgonyapüré készítéséhez.

⑫ habverő

- Tojás, tejszín felveréséhez, illetve palacsintatészta, zsír nélküli piskótatészta, habcsók, túrótorta valamint különböző habok és pudingok kikeveréséhez. Sűrű anyagokhoz (pl. zsír és cukor kikeveréséhez) ne használja a habverőt, mert deformálódhat.

⑬ spirális dagasztókar

- Csak kelt tészták készítéséhez.

⑭ krémesítő keverőlapát (ha tartozék)

- A krémesítő keverőlapát puha hozzávalók krémesítésére és keverésére szolgál. Ne használja keményebb állagú receptek, például tészta, vagy kemény hozzávalókat, például gyümölcsmagot, csontot vagy kagylóhéjat tartalmazó receptek készítéséhez.

A törlőlapát felszerelése

- A törlőlapát gyárilag fel van szerelve, és a tisztításhoz mindig el kell távolítani ⑩.
- 1 Óvatosan illessze a rugalmas törlőlapátot a keverőlapátra úgy, hogy a törlőlapát alapját behelyezi a nyílásba ⑤, majd az egyik végét finoman bepattinja a helyére a horonyba ⑥. Ezt ismételve meg a másik oldalon is ⑦.

A keverőlapát magasságának ellenőrzése

- A keverőlapát magassága gyárilag be van állítva, és nincs szükség a külön beállítására. Ha mégis szükség van a magasság beállítására, akkor kövesse az alábbi eljárást.
- 1 A keverőgép kikapcsolt állapotában helyezze be a krémesítő keverőlapátot, és engedje le a keverőgémet. Ellenőrizze a keverőlapát állását az edényben ③. Ideális esetben érintkezik az edény felületével úgy, hogy keverés közben finoman törli az edényt.
 - 2 Ha a bekeverő eszköz állását módosítani kell, emelje fel a keverőgémet, és vegye ki a keverőlapátot.
 - 3 A szár meglazításához és beállításához ⑨ egy 15 mm-es villáskulccsal (nincs a csomagban) jobbra forgassa el az anyacsavart.
 - Ha a keverőlapátot az edény aljához közelebb szeretné engedni, akkor a keverőlapát szárát forgassa el jobbra.
 - Ha a keverőlapátot feljebb szeretné emelni, akkor a keverőlapát szárát forgassa el balra.
 - 4 Balra elforgatva szorítsa meg az anyacsavart.
 - 5 Helyezze a keverőlapátot a keverőgépbe, és engedje le a keverőgémet. Ellenőrizze az állását (lásd 2. pont). Szükség esetén ismétlje meg a fenti lépéseket, amíg a keverőlapát beállítása megfelelő nem lesz. Amikor ezt elérte, végleg húzza meg a csavart.
- Megjegyzés: Ha a sebességfokozat kiválasztásakor a keverőgép erősen rázkódik, akkor a keverőlapát túl közel van az edényhez, és be kell állítani a magasságát.**

a keverőfejek használata

- 1 Nyomja le a keverőgém kioldókarját ❶, és emelje fel a keverőgémet, amíg rögzül.
- 2 Helyezze az edényt az alapra, majd jobbra elfordítva rögzítse ❷.
- 3 Válasszon egy eszközt, és kattanásig tolja be a csatlakozóaljzatba ❸.
- 4 Nyomja le a keverőgém kioldókarját, és engedje le a keverőgémet, amíg rögzül.
- 5 Csatlakoztassa a készüléket a hálózathoz. Bekapcsoláshoz fordítsa a sebességszabályozót a kívánt állásba. Kikapcsolásához pedig fordítsa az „O” (ki) állásba.

Ha a keverőgém felemelt állásban van, vagy a nyílásfedél nincs a helyén, a bekapcsolásjelző villog és a gép nem üzemel.

- Rövid lökésekhez állítsa a rövid üzem Ⓟ állásba.
- 6 A hálózati csatlakozót húzza ki a konnektorból.
 - 7 Emelje fel a keverőgémet, és miközben stabilan tartja, húzza ki a keverőfejet a csatlakozóaljzataból.

fontos

- Ha üzemelés közben felemeli a keverőgémet, a gép azonnal leáll. Az újraindításhoz engedje le a keverőgémet, a sebességszabályozót fordítsa az „O” (ki) állásba, várjon néhány másodpercig, majd újra válassza ki a kívánt sebességet. A gép azonnal működésbe lép.
 - Ha bármilyen okból megszakad az áramellátás és a gép leáll, a sebességszabályozót fordítsa az „O” (ki) állásba, várjon néhány másodpercig, majd újra válassza ki a kívánt sebességet. A gép azonnal működésbe lép.
 - **A gép csak akkor működik, ha a nyílásfedél a helyén van.**
 - Ha azt hallja, hogy a gép erőlködik, akkor vagy kapcsolja ki a gépet és vegye ki a keverék egy részét, vagy növelje a sebességet.
 - A keverőgém felemelése előtt mindig távolítsa el a kettős meghajtó nyílásába helyezett tartozékokat.
 - **Ügyeljen arra, hogy semmilyen keverőfej ne legyen felszerelve vagy tárolva az edényben, amikor a kettős meghajtó nyílását használja.**
- ### tanácsok
- Ha szükséges, kapcsolja ki a gépet, és a spatulával kaparja le az edény falát.
 - A tojást szobahőmérsékleten a legcélszerűbb felverni.
 - Tojásfehérje felverésénél ügyeljen arra, hogy se a habverőn, se a keverőedényen ne legyen tojássárgája- vagy zsírmaradék.

- A különböző tésztákhoz ajánlatos hideg összetevőket használni (hacsak a recept mást nem ír elő).
- Amikor tészta készítéséhez összedolgozza a zsiradékat és a cukrot, a zsír lágy, szobahőmérsékletű legyen.
- A gép „lágú indítás” funkciója minimálisra csökkenti a kifröccsenés veszélyét. Ha a gép bekapcsolásakor az edényben sűrű keverék van, például kenyértészta, akkor a kiválasztott sebesség elérése igénybe vesz néhány másodpercet.

kenyér készítése

fontos

- Soha ne lépje túl a megadott maximális mennyiségeket – a készülék túlterhelését okozhatja.
- **Sűrű keverékek (például kenyértészta) esetén a keverőgém némi elmozdulása normálisnak tekinthető.**
- A hozzávalók akkor keverednek el a legjobban, ha először a folyadékot önti a keverőedénybe.
- Időközönként állítsa le a gépet, és kaparja le a keveréket ki a dagasztókarról.
- A különféle lisztek jelentősen eltérnek abban, hogy mennyi folyadékot igényelnek, és a tészta ragacosságának jelentős hatása van a gép terhelésére. Azt tanácsoljuk, hogy a tészta keverése közben tartsa szemmel a gépet. A műveletnek nem szabad 6-8 percnél tovább tartania.

a fröccsenésgátló felszerelése és használata

- 1 Illesze az edényt az alapra, majd helyezze az edénybe a hozzávalókat.
 - 2 Helyezze fel a fröccsenésgátlót ❶ úgy, hogy illeszkedjen az edény keverőfejének csatlakozóaljzatán levő fülekhöz ❷, majd balra elfordítva rögzítse ❸.
 - 3 Helyezze be a keverőfejet, majd engedje le a keverőgémet.
 - 4 A fröccsenésgátló eltávolításához fordított sorrendben hajtsa végre a fenti eljárást.
- Keverés közben a hozzávalókat a garaton keresztül közvetlenül a keverőedénybe adagolhatja.

elektronikus sebességvezérlés

A keverőgép elektronikus sebességvezérlése biztosítja, hogy a sebesség ugyanaz lesz különböző terhelési feltételek mellett is, akár kenyértésztát dagaszt, akár tojást ad a tésztakeverékhez. Előfordulhat, hogy működés közben a sebesség változását érzékeli. Ez normális jelenség, a keverőgép a terheléshez igazodva beállítja a kiválasztott sebességet.

16 élelmiszer-aprító (ha tartozék)

- A tömörúd
- B adagolócső
- C fedél
- D késpenge
- E edény hajtótengellyel
- F vastag szeletelő-/reszelőtárcsa
- G vékony szeletelő-/reszelőtárcsa
- H extra finom reszelőtárcsa
- I levehető hajtótengely

az élelmiszer-aprító használata

- 1 A nyílásfedelel fordítsa el balra, és emelje le 10.
- 2 Helyezze az edényt E a nyílás 2 fölé úgy, hogy a fogantyúja jobbra nézzen, majd fordítsa el jobbra, amíg rögzül 10.
- 3 Helyezze be a késpengét vagy a levehető hajtótengelyt a kívánt tartozékkal.
Megjegyzés: A levehető hajtótengelyt 1 csak a tárcsák és a citrusfacsaró használatokor kell felszerelni.

- Mindig szerelje fel az edényt és a tartozékot a nyílásra, mielőtt betölné a hozzávalókat.
- 4 Helyezze fel a fedelet 10 – ügyeljen arra, hogy a késpenge/hajtótengely teteje a fedél közepén legyen.
- **Az élelmiszer-aprítót ne a fedéllel működtesse, erre a célra mindig a sebesség- és rövid üzem szabályozót használja.**
- 5 Csatlakoztassa a hálózathoz, kapcsolja be, majd válassza ki a sebességet (lásd az ajánlott sebességek táblázatát).

- **Az aprító nem működik, ha az edény vagy a fedél nincs megfelelően felszerelve a rögzítőszerkezetre. Ellenőrizze, hogy az adagolócső és az edény fogantyúja elől legyen.**
- Rövid lökésekhez használja a rövid üzem P funkciót. A rövid üzem funkció addig működik, amíg a szabályozót ebben az állásban tartja.

6 A fedél, a tartozékok és az edény eltávolításához fordított sorrendben hajtsa végre a fenti eljárást.

- **A fedél eltávolítása előtt mindig kapcsolja ki a készüléket és a hálózati csatlakozót húzza ki a konnektorból.**

fontos

- Az aprító nem alkalmas kávé aprítására vagy őrlésére, vagy kristálycukor porcukorra alakítására.
- Ha mandulakivonatot vagy ízesítő ad a keverékhez, ügyeljen arra, hogy ne érintkezzen a műanyag részekkel, mert tartós elszíneződést okozhat.
- **Ne aprítson forró hozzávalókat.**

késpenge D

Az összes tartozék közül a késpenge használható a legtöbb célra. A feldolgozási idő hossza határozza meg a keverék állagát.

Durvább állag eléréséhez használja a rövid üzem funkciót.

A késpenge a következőkhöz használható: sütemény- és tészta készítés, nyers és főtt hús, zöldségek, diófélék darabolása, pástétom, mártások készítése, levesek pépesítése, valamint pékáru és keksz őrlése.

tanácsok

- Az aprítás előtt vágja fel az élelmiszert (húst, kenyeret, zöldséget) kb. 2 cm-es kockákra.
- A kekszet darabokra kell törni, és az adagolócsövön keresztül kell adagolni a gép működése közben.
- Sütemény készítésekor a zsírt egyenesen a hűtőből vegye ki, és vágja 2 cm-es kockákra.
- Ügyeljen arra, hogy ne aprítsa túl az élelmiszert.
- **Ne használja a késpengét nagyon sűrű anyagok keverésére (pl. kenyértészta).**
- Ne használja a késpengét jégkocka vagy más kemény étel, például fűszerek aprítására, mert ezek károsíthatják a tartozékot.

szeletelő-/reszelőtárcsák

a tárcsák használata

megfordítható szeletelő-/reszelőtárcsák - vastag ⑤, vékony ④

Sajt, sárgarépa, burgonya és hasonló jellegű élelmiszerek reszeléséhez a tárcsa reszelő oldalát használja.

Sajt, sárgarépa, burgonya, káposzta, uborka, cékla és hagyma szeleteléséhez a tárcsa szeletelő oldalát használja.

extra finom reszelőtárcsa ⑩

Parmezán sajt és burgonyagombóchoz való burgonya reszeléséhez.

a vágótárcsák használata

- 1 Illessze az edényt a meghajtóegységre, és helyezze be a levehető hajtótengelyt.
- 2 A fogórésznél tartva helyezze a tárcsát a hajtótengelyre úgy, hogy a megfelelő oldala felfelé nézzen.
- 3 Helyezze fel a fedelet.
- 4 Tegye a nyersanyagot az adagolócsőbe.
- 5 Kapcsolja be a készüléket, majd a nyersanyagot egyenletesen nyomja lefelé a tömőrúddal – soha ne dugja az ujját az adagolócsőbe.

tanácsok

- Friss hozzávalókat használjon.
- Ne vágja az élelmiszert túl kicsire. Az adagolócső teljes szélességét töltsé ki. Így megakadályozza, hogy a feldolgozás során a nyersanyag oldalirányban kicsússzon.
- A függőlegesen behelyezett darabok rövidebbre lesznek vágva, mint a vízszintesen behelyezett darabok.
- A feldolgozás után mindig marad kis mennyiségű élelmiszer a tárcsán vagy a tálban.

⑰ citrusfacsaró (ha tartozék)

A citrusfacsaró a citrusfélék (pl. narancs, citrom, lime és grapefruit) levének kinyerésére szolgál.

① facsarókúp

② szűrő

a citrusfacsaró használata

- 1 Illessze az edényt a nyílásra ②, és helyezze be a levehető hajtótengelyt.
 - 2 Illessze a szűrőt az edényre – ügyeljen arra, hogy a szűrő fogantyúja közvetlenül az edény fogantyúja felett rögzüljön ③.
 - 3 Helyezze a facsarókúpot a hajtótengelyre, és forgassa el, amíg teljesen illeszkedik ④.
 - 4 Vágja félbe a gyümölcsöt. Ezután kapcsolja be a készüléket, és nyomja rá a gyümölcsöt a facsarókúpra.
- **A citrusfacsaró nem működik, ha a szűrő nincs megfelelően rögzítve.**
 - A legkedvezőbb eredmény elérése érdekében szobahőmérsékleten tárolja és facsarja a gyümölcsöt, és a facsarás előtt kézzel lenyomva görgesse meg az asztalon.
 - A lé kinyerésének elősegítése érdekében facsarás közben mozgassa a gyümölcsöt oldalirányban ide-oda.
 - Nagy mennyiségű lé készítésekor rendszeresen ürítse a szűrőt, hogy ne halmozódjon fel benne a gyümölcs-hús és a mag.

⑱ üveg mixer (ha tartozék)

① a töltőnyílás kupakja

② fedél

③ keverőpohár

④ tömítőgyűrű

⑤ késégység

az üveg mixer használata

- 1 Helyezze a tömítőgyűrűt ④ a késégységre ⑤ – ügyeljen arra, hogy a tömítés megfelelően a horonyban legyen.
- **Szivárgáshoz vezet, ha a tömítés sérült vagy nem megfelelően van elhelyezve.**
- 2 Csavarja a keverőpoharat a késégységre ③. Lásd a késégység alján látható ábrát:

 – nyitott állás

 – zárt állás

A mixer nem működik, ha helytelenül van összeszerelve.

- 3 Helyezze a hozzávalókat a keverőpohárba.
- 4 Helyezze a fedelet a keverőpohárra és lenyomva rögzítse **17**. Illessze a helyére a töltőnyílás kupakját.
- 5 A kettős meghajtó nyílásának fedelét fordítsa el balra, és emelje le.
- 6 Helyezze a mixert a meghajtóegységre, és forgassa el jobbra **18**, amíg a helyére nem kattán.
- **A készülék nem működik, ha a mixer nincs megfelelően felszerelve a rögzítőszerkezetre.**
- 7 Válasszon egy sebességet (lásd az ajánlott sebességek táblázatát) vagy rövid lökésekhez használja a rövid üzem **P** funkciót.

tanácsok

- Majonéz készítésekor az olaj kivételével tegye az összes hozzávalót a mixerbe. Vegye le a töltőnyílás kupakját. Ezután a készülék működése közben lassan adja hozzá az olajat a fedélen levő lyukon át.
- Sűrű keverékek, például pástétomok és öntetek készítésekor előfordulhat, hogy le kell kaparni az edény oldalára tapadt masszát. Ha az anyag nehezen keverhető, adjon hozzá folyadékot.
- Jégapritás – működtesse többször kis ideig a rövid üzem funkcióval, amíg a jég el nem éri a kívánt állagot.
- Fűszerek feldolgozására nem javasoljuk, mivel ezek károsíthatják a műanyag alkatrészeket.
- **A készülék nem működik, ha a mixer nincs megfelelően felszerelve.**
- Száraz hozzávalók keverése – vágja darabokra, távolítsa el a töltőnyílás kupakját, majd a készülék működése közben a darabokat egyenként dobja be a nyíláson. Tartsa a kezét a nyílás felett. A legjobb eredmény elérése érdekében rendszeresen ürítse.
- A mixert soha ne használja étel tárolására. Használat után mindig ürítse ki.
- Soha ne keverjen benne 1,2 liternél több hozzávalót – illetve ennél is kevesebbet habzó folyadék, például tejtermék esetén.

19 gyümölcscentrifuga (ha tartozék)

A gyümölcscentrifuga tömör gyümölcsök és zöldségek levének kinyerésére használható.

- A** tömörűd
- B** gyümölcscentrifuga fedele
- C** pépeltávolító
- D** szűrődob
- E** légyűjtő edény
- F** kiömlőnyílás

a gyümölcscentrifuga használata

- 1 Helyezze a légyűjtő edényt **E** a kettős meghajtó nyílása **2** fölé úgy, hogy a kiömlőnyílás **F** a bal oldalon legyen, és fordítsa el jobbra, amíg rögzül **19**.
- 2 Helyezze a pépeltávolítót **C** a szűrődobba **D** – ügyeljen arra, hogy a fűlek a dob alján található aljzatokba kerüljenek **20**.
- 3 Helyezze be a szűrődobot **21**.
- 4 Tegye a gyümölcscentrifuga fedelét **B** az edényre, és fordítsa el, amíg rögzül **22**. **A gyümölcscentrifuga nem működik, ha az edény vagy a fedél nincs megfelelően felszerelve a rögzítőszerkezetre.**
- 5 Helyezzen egy megfelelő edényt a gyümölcscentrifuga kiömlőnyílása alá.
- 6 Vágja a nyersanyagot akkora darabokra, hogy beférjen az adagolócsöbe.
- 7 Állítsa a készüléket maximális sebességre, majd tegye a nyersanyagot az adagolócsöbe. A nyersanyagot egyenletesen nyomja lefelé a tömörűddel – **soha ne dugja az ujját az adagolócsöbe**. Teljesen dolgozza fel, mielőtt újabb adagot hozzátenne.
- Az utolsó darab hozzáadása után még hagyja 30 másodpercig működni a gyümölcscentrifugát, hogy az összes lé kijusson a szűrődobból.

fontos

- Ha a gyümölcscentrifuga rázkódni kezd, kapcsolja ki, és ürítse ki a pépet a szűrőből. (A gyümölcscentrifuga akkor rázkózik, ha a pép egyenetlenül oszlik el a dobben.)
- Az egyszerre feldolgozható legnagyobb mennyiség 800 g gyümölcs vagy zöldség.
- Nagyon kemény nyersanyagok feldolgozása közben a tartozék lelassulhat vagy megállhat. Ilyenkor kapcsolja ki a készüléket, és tisztítsa meg a szűrőt.

- Használat közben rendszeresen kapcsolja ki a gépet és ürítse ki a pépet és a légyűjtő edényeket.

tanácsok

- A lágy nyersanyagot lassan helyezze be, hogy a legtöbb levet nyerve ki.
- A vitaminok lebomlanak – minél hamarabb megissza a lét, annál több vitamin hasznosul.
- Ha néhány óráig tárolnia kell a lét, tegye hűtőbe. Jobban eláll, ha néhány csepp citromlevet tesz hozzá.
- Ha nincs hozzászokva, akkor naponta ne igyon három kétdecis pohárnál több levet.
- Gyermekeknek azonos mennyiségű víz hozzáadásával hígítsa a lét.
- A sötétzöld (pl. brokkoli, spenót) vagy sötétpiros (pl. cékla, vörös káposzta) zöldségek leve rendkívül erős, ezért mindig hígítsa.
- A gyümölcsle sok fruktózt (gyümölcscukrot) tartalmaz, ezért aki cukorbeteg vagy alacsony a vércukorszintje, az ne igyon belőle túl sokat.

20 húsdaráló (ha tartozék)

A húsdarálót húсок, baromfi és hal darálására használja.

- Ⓐ villáskulcs
- Ⓑ rögzítőgyűrű
- Ⓒ rostélyok: közepes és durva
- Ⓓ vágókés
- Ⓔ húsdaráló csigája (fém)
- Ⓕ darálófej
- Ⓖ adagolócső
- Ⓗ tálca
- Ⓘ tömörűd

21 tésztakészítő tartozék

- Ⓙ tésztakészítő csigája (műanyag)
- Ⓚ spagetti rostély
- Ⓛ tagliatelle rostély
- Ⓜ rigatoni rostély
- Ⓝ makaróni rostély
- Ⓟ tisztítóeszköz

Megjegyzés: a húsdaráló fém rostélyai csak a fém csigára szerelhetők fel, a műanyag tézstarostélyok pedig csak a műanyag csigára. A csigák egymással nem helyettesíthetők.

a húsdaráló összeszerelése

- 1 Illessze a húsdaráló csigáját Ⓔ a darálófejbe Ⓕ.
- 2 A vágókést Ⓓ tolja rá a csiga külső végén levő tengelycsonkra úgy, hogy az élei kifelé nézzenek. Ellenőrizze, hogy megfelelően a helyén legyen, különben károsíthatja a húsdarálót.
- 3 Helyezze a Ⓒ rostélyt a tengelycsonkra. A darálófej belső felületén található kiemelkedés illeszkedjen a rostélyon levő vajatba Ⓖ.
- 4 Lazán csavarja fel a rögzítőgyűrűt Ⓑ.

a tésztakészítő összeszerelése

Javaslat: a könnyebb tézstakészítés érdekében az alkatrészeket az összeszerelés előtt forró vízben melegítse meg. Az összeszerelés előtt alaposan szárítsa meg.

- 1 Illessze a tézstakészítő csigáját Ⓟ a darálófejbe Ⓕ.
- 2 Helyezze a Ⓚ, Ⓛ, Ⓜ vagy Ⓝ rostélyt a tengelycsonkra. A darálófej belső felületén található kiemelkedés illeszkedjen a rostélyon levő vajatba Ⓖ.
- 3 Lazán csavarja fel a rögzítőgyűrűt Ⓑ.

a tartozék felszerelése a gépre

- 1 Hajtsa fel a keverőgémet.
- 2 A tartozékat az ábrán látható módon tartva illessze a csiga végén található nyelveket az edény keverőfejének csatlakozóaljzatába Ⓖ.
- 3 Tolja be a tartozékat a csatlakozóaljzatba és fordítsa el balra, amíg a helyére kerülve rögzül.
- 4 Fogja meg az adagolócsőnél, és kézzel szorítsa meg a rögzítőgyűrűt.
- 5 Tegye be a tálcat Ⓗ.

fontos

- Soha ne működtesse a tartozékat 10 percnél hosszabban, mert ezzel károsíthatja a gépet.
- **A tartozék csak akkor működik, ha a kettős meghajtó nyílásfedele a helyén van.**

a húsdaráló használata

- **A fagyasztott nyersanyagot a darálás előtt hagyja teljesen kiolvadni.** A húst vágja 2,5 cm-es csíkokra.

- 1 Állítsa a készüléket maximális sebességre. A tömőrúddal ① egyenként finoman nyomja le a nyersanyagot az adagolócsőben. **Ne nyomja erősen** – a húsdaráló megsérülhet.
- 2 A darálás befejezése után kapcsolja ki a készüléket és a hálózati csatlakozót húzza ki a konnektorból.
- 3 Vegye le a húsdarálót. Ha a rögzítőgyűrű túl szoros, akkor a kioldásához használja a villáskulcsot ②.

a tésztakészítő használata

- 1 A tészta elkészítése – **a túl száraz keverék eltörheti a tésztakészítőt.**
 - 2 Állítsa a készüléket maximális sebességre.
 - 3 Helyezzen egy kis keveréket a töltőgaratra. Egyszerre csak kis mennyiségű keveréket adagoljon az adagolócsőbe. Akkor folytassa, ha a csiga már kiürült. Ha az adagolócső eltömődik, a villáskulcs nyelével ③ tolja le a keveréket a csigára. **Ne nyomja túl erősen, vagy használja a húsdaráló tömőrúdját – a tésztakészítő megsérülhet.** Soha ne hagyja, hogy az adagolócső megteljen.
 - 4 Amikor a tészta elég hosszú, vágja a kívánt méretre.
 - 5 Vegye le a tésztakészítőt. Ha a rögzítőgyűrű túl szoros, akkor a kioldásához használja a villáskulcsot ②.
- A rigatonit 4 órán belül főzze meg. Egyébként törékennyé válik és eltörik.

a tészta megfőzése

- 1 Egy lábast háromnegyed részig töltsön meg vízzel, és forralja fel a vizet. Ízlés szerint tegyen bele sót.
- 2 Tegye be a tésztát a vízbe, és kis lángon forralja 3-8 percig, alkalmanként megkeverve.

② kompakt daráló tartozék

- ① edény
- ② tömítőgyűrű
- ③ késegség

a kompakt daráló használata

A kompakt daráló fűszernövények, dió és kávé darálására használható.

- 1 Helyezze a hozzávalókat az edénybe ①.
- 2 Helyezze a tömítőgyűrűt ② a késegségre ③.
- **Szivárgáshoz vezet, ha a tömítés sérült vagy nem megfelelően van felhelyezve.**
- 3 Fordítsa a késegséget fejfelé. Engedje le az edénybe, késekkel lefelé.
- 4 Csavarja a késegséget az edényre, és szorítsa meg, amennyire kézzel lehet ④. Lásd a késegség alján látható ábrát:

 – nyitott állás

 – zárt állás

- 5 A nyílásfedelel fordítsa el balra, és emelje le ⑤.
- 6 Helyezze a kompakt darálót a nyílásra, és forgassa el jobbra ⑥, amíg a helyére nem kattan.
- 7 Kapcsolja maximális sebességre, vagy használja a rövid üzem funkciót.

tanácsok

A fűszernövények tiszta és száraz állapotban darálhatók a legjobban.

a készülék tisztítása

- Tisztítás előtt mindig kapcsolja ki a készüléket, és húzza ki a hálózati csatlakozóját.
- A tisztítás előtt teljesen szerelje szét a tartozékokat.

meghajtóegység

- Törölje meg egy nedves ronggyal, majd szárítsa meg.
- Ne használjon súrolószert, és soha ne merítse vízbe.
- A felesleges vezetéket tárolja a gép hátulján levő tárolórekeszben ④.
- Ügyeljen arra, hogy a gép lábai tiszták legyenek.

edény, keverőfejek, fröccsenésgátló

- Kézzel mosogassa el, majd alaposan szárítsa meg.
- A rozsdamentes acél keverőedény tisztításánál soha ne használjon drótkéfét, fém dörzsszivacsot vagy fehérítő szert. A vízkő eltávolításához használjon ecetet.
- Óvja a közvetlen hőtől (tűzhely, hagyományos és

mikrohullámú sütő).

krémesítő keverőlapát

- 1 A rugalmas törőlapátot a tisztítás előtt mindig el kell távolítani 10.
- 2 Forró mosószeres vízben mossa el a rugalmas törőlapátot, majd alaposan szárítsa meg. Az alkatrészek elmoshatók mosogatógépben is. Megjegyzés: Használat előtt és után ellenőrizze az eszköz szerkezeti részének állapotát, valamint rendszeresen ellenőrizze a törőlapát állapotát, és cserélje ki, ha a kopás jelei mutatkoznak.

élelmiszer-aprító

- **A kések és a tárcsák rendkívül élesek, ezért ezekkel nagyfokú körültekintéssel kell bánni.**
- Bizonyos élelmiszerek hatására a műanyag elszíneződhet. Ez normális jelenség, ami nem károsítja a műanyagot, illetve nem befolyásolja az élelmiszerek ízét. Az ilyen elszíneződések növényi olajba mártott ruhadarabbal dörzsölve eltávolíthatók.

citrusfacsaró

- Kézzel mosogassa el, majd alaposan szárítsa meg.

mixer/kompakt daráló

- 1 Mindig üritse ki a keverőpoharat/edényt, mielőtt lecsavarja a késegységről.
- 2 Mossa el kézzel a keverőpoharat/edényt.
- 3 A tömítéseket vegye le, és mossa el.
- 4 A késeket meleg, mosogatószeres vízbe mártott mosogatókefével tisztítsa meg, majd folyó víz alatt öblítse le. Soha ne érjen kézzel az éles vágókésekhez. **A késegységet soha ne merítse vízbe.**
- 5 Fejjel lefelé fordítva hagyja megszáradni.

gyümölcscentrifuga

- A könnyebb tisztítás érdekében a használat után azonnal mossa le a részegységeket.
- Egyes élelmiszerek, például a sárgarépa elszínezhetik a műanyagot.
- Az elszíneződés növényi olajba mártott ronggyal dörzsölve eltávolítható. A szűrőt puha kefével tisztítsa meg.
- **Rendszeresen ellenőrizze a szűrőt, hogy nem sérült-e. Ne használja, ha a szűrő sérült. Bővebben lásd: „szervíz és vevőszolgálat”.**

húsdaráló

- Az összes alkatrészt forró mosószeres vízben mossa el, majd alaposan szárítsa meg. A készülék egyetlen alkatrészét se tisztítsa mosogatógépben. Ne tisztítsa lúgos oldattal.
- A rostélyokat törölje meg növényi olajjal, majd csomagolja zsirpapírba, hogy megelőzze az

elszíneződést/rozsdásodást.

tésztakészítő

Rostélyok

- A tisztítóeszközzel ⑩ távolítsa el a rostélyokról az összes tésztát.
- Várja meg, hogy a tészta kiszáradjon a rostélyban, és csak utána használja a tisztítóeszközt.
- Ha a tésztát nehéz eltávolítani a rostélyról, helyezze a rostélyt a fagyaszobába 10 percre, majd finoman ütögesse a rostélyt a munkafelülethez, hogy ezzel eltávolítsa a tésztát.
- Forró mosószeres vízben mossa el a rostélyokat, majd szárítsa meg.

Tésztakészítő műanyag csigája

- **Tilos vízbe meríteni.**
- **Törölje tisztára, majd szárítsa meg.**

egyéb alkatrészek

- Kézzel mosogassa el, majd szárítsa meg.
- Az alábbi táblázatban mosogatógépben tisztíthatóként megjelölt alkatrészek mosogatógépben is biztonságosan elmosogathatók, a mosogatógép felső rekeszén. Lehetőleg ne helyezze az alkatrészeket az alsó rekeszre, közvetlenül a fűtőelem fölé. Alacsony hőmérsékletű (legfeljebb 50 °C), rövid program használata javasolt.

részegység	mosogatógépben tisztítható
Keveőgép	
Tál	✓
Habverő, keveő és dagasztókar	✓
Krémesítő keveőlapát és törőlapát	✓
Fröccsenésgátló	✓
Nyílásfedél	✗
Élelmiszer-aprító	
Fő edény, fedél, tömőrúd	✓
Késpenge	✓
Levehető hajtótengely	✓
Tárcsák	✓
Citrusfacsaró	
Facsarókúp, szűrő	✓
Mixer	
Keveőpohár, fedél és töltőnyílás kupakja	✓
Késegység és tömítés	✗

részegység	mosogatógépben tisztítható
Gyümölcscentrifuga	
Edény, tömörúd, fedél, szűrődob és pépeltávolító	✓
Húsdaráló és tésztakészítő	
Rögzítőgyűrű, rostélyok, vágókés, csigák és darálófej	✗
Tálca és tömörúd	✓
Tésztarostélyok	✓
Villáskulcs	✓
Kompakt daráló	
Edény	✓
Késegység és tömítés	✗



A FONTOS TUDNIVALÓK AZ EURÓPAI UNIÓ ELEKTROMOS ÉS ELEKTRONIKUS BERENDEZÉSEK HULLADÉKAIRA (WEEE) VONATKOZÓ IRÁNYELVÉRŐL

A hasznos élettartamának végére érkezett készüléket nem szabad kommunális hulladékként kezelni.

A termék az önkormányzatok által fenntartott szelektív hulladékgyűjtő helyeken vagy az ilyen szolgáltatást biztosító kereskedőknél adható le. Az elektromos háztartási készülékek szelektív hulladékkezelése lehetővé teszi a nem megfelelő hulladékkezelésből adódó esetleges, a környezetet és az egészséget veszélyeztető negatív hatások megelőzését és a készülék alkotóanyagainak újrahasznosítását, melynek révén jelentős energia- és forrásmegtakarítás érhető el. A terméken áthúzott kerekese kuka szimbólum emlékeztet az elektromos háztartási készülékek szelektív hulladékkezelésének szükségességére.

szerviz és vevőszolgálat

- Ha bármilyen problémát tapasztal a készülék használata során, olvassa el a használati utasítás „hibaelhárítási útmutató” fejezetét vagy látogasson el a www.kenwoodworld.com webhelyre, mielőtt segítséget kérne.
- A termékre garanciát vállalunk, amely megfelel az összes olyan előírásnak, amely a garanciális és a fogyasztói jogokat szabályozza abban az országban, ahol a terméket vásárolta.
- Ha a Kenwood termék meghibásodik, vagy bármilyen hibát észlel, akkor küldje el vagy vigye el egy hivatalos KENWOOD szervizközpontba. A legközelebbi hivatalos KENWOOD szervizközpontok elérhetőségét megtalálja a www.kenwoodworld.com weblapon vagy annak magyar verzióján.
- Tervezte és kifejlesztette a Kenwood az Egyesült Királyságban.
- Készült Kínában.

ajánlott sebességekés maximális kapacitások táblázata

Ezek csak tájékoztató jellegű értékek, függnek az edényben levő keverék mennyiségétől és a feldolgozandó nyersanyagoktól.

keverőfej/ tartozék	recept	sebesség	idő	maximális kapacitás
Konyhagép				
Habverő	Tojásfehérje	Min. – Max.	2 perc	2–8 (70 g – 280 g)
	Tejszín	Min. – Max.	1,5 perc	125 ml 600 ml
Keverő	Tésztaporok	Min. – Max.	1,5 perc	1,6 kg teljes súly 8 tojás
	Zsiradék bedolgozása lisztbe Víz hozzáadása tészta keverésénél	Min. – 2. seb. Min.	5 perc 30 s	450 g liszt
Dagasztókar	Kenyértészta (élesztővel készült, kemény)	Min. – 2. seb.	4 perc	500 g liszt 800 g teljes súly
Krémesítő keverőlapát	Gyümölcstorta			1,8 kg teljes súly 6 tojás
	Zsiradék és cukor összedolgozása	4. seb. és Max. között	1½ – 3½ perc	
	Tojás hozzáadása	3. seb.	1-2 perc	
	Liszt, gyümölcs stb. bekeverése	Min. – 1. seb.	30 s	
Élelmiszer-apritó				
Késpenge	Tésztaporok	Max.	15 s	600 g teljes súly 3 tojás
	Zsiradék bedolgozása lisztbe	Max.	Maximum 1 perc 10 s	340 g liszt
	Víz hozzáadása tészta keverésénél	Max.		
	Aprítás/pürésítés/pástétomkészítés	Max.	Maximum 30 s	400 g aprítandó sovány hús teljes súly
Tárcsák – szeletelő/reszelő	Tömör alapanyagok, például sárgarépa, kemény sajtok	Max.	–	Ne töltsé meg az edényt a jelzett maximális kapacitás fölé
	Puhább alapanyagok, például uborka, paradicsom	3. seb.	–	
Extra finom reszelőtárcsa	Parmezán sajt, burgonya burgonyagombóchoz	Max.	–	
Citrusfacsaró	Citrusfélék	2. seb.	–	–
Mixer	Összes feldolgozásnál	Max.	Maximum 1 perc	1,2 liter
Gyümölcs- centrifuga	Kemény gyümölcsök és zöldségek, pl. sárgarépa és alma	Max.	–	800 g
	Puha gyümölcsök és zöldségek, pl. paradicsom és szőlő	Max.	–	500 g

*Felhasznált tojás mérete = közepes (53–63 g)

ajánlott sebességek maximális kapacitások táblázata

Ezek csak tájékoztató jellegű értékek, függnek az edényben levő keverék mennyiségétől és a feldolgozandó nyersanyagoktól.

keverőfej/ tartozék	recept	sebesség	idő	maximális kapacitás
Húsdaráló	Hús, baromfi, hal, 2,5 cm széles csíkokra vágva	Max.	–	–
Tésztakészítő	Tészta és metélt	Max.	–	500 g liszt 220 g folyadék (Legalább 45% folyadék)
Kompakt daráló	Fűszernövények	Max.	–	10 g
	Dió, kávé	Max.	–	50 g
	Chilis pác Folyós méz (éjszaka hűtőszekrényben tartva)	Max. (5 s)	–	200 g
	Mogyoróvaj Vörös chili			20 g 1

*Felhasznált tojás mérete = közepes (53–63 g)

hibaelhárítási útmutató

Probléma	Ok	Megoldás
A gép nem működik, ha a keverőeszközökkel használja.	Nincs áram/a jelzőfény nem ég. A keverőgém nem rögzült megfelelően az alsó állásban. A nyílásfedél nincs megfelelően felhelyezve. A keverőgémet működés közben felemelték és visszaengedték, de a sebességszabályozó nem lett visszaállítva az „O” (ki) állásba.	Dugja be a csatlakozót a konnektorba. A keverőgémet megfelelően rögzítse az alsó állásban. Helyezze fel megfelelően a nyílásfedelet. A gép csak akkor működik, ha a nyílásfedél a helyén van. A sebességszabályozót állítsa vissza az „O” (ki) állásba.
A gép leáll működés közben és a jelzőfény villog.	A nyílásfedél vagy a tartozék nem záródik megfelelően. Ha a tartozék megfelelően van felszerelve, akkor a gép túlterhelt vagy túllépték a maximális kapacitást.	Az összes tartozék és nyílásfedél legyen megfelelően a helyén. A sebességszabályozót állítsa vissza az „O” (ki) állásba, majd indítsa újra a gépet. Ne lépje túl az ajánlott sebességek táblázatában jelzett maximális kapacitást. Ha szükséges, csökkentse a feldolgozandó mennyiséget. Kapcsolja ki, a hálózati csatlakozót húzza ki a konnektorból, és várjon 30 percet, hogy a készülék lehűljön.
A kettős meghajtós tartozék nem működik.	A kettős meghajtós tartozék nincs megfelelően rögzítve. Az élelmiszer-aprító/gyümölcscentrifuga fedele vagy a citrusfacsaró szűrője nincs megfelelő helyen.	Rögzítse megfelelően a kettős meghajtós tartozékokat. Gondoskodjon a tartozék megfelelő felhelyezéséről.
A gép elmozdul a munkafelületen.	A gép alján levő lábak piszkosak vagy nedvesek.	Rendszeresen tisztítsa meg és törölje szárazra a lábakat.
Az eszközök/tartozékok teljesítménye gyenge.	Lásd a tartozék használatára vonatkozó részben felsorolt tanácsokat. A tartozékok megfelelően legyenek összeszerelve.	
Az áramellátás jelzőfénye gyorsan villog.	Normál működés. A lámpa villog, ha valamelyik rögzítőszerkezet nem zár megfelelően.	Ha használ tartozékokat, ellenőrizze, hogy megfelelően rögzítve van-e a helyén. A keverőgém teljesen leengedett állásban legyen, kivéve, ha a húsdaráló tartozékokat használja. A sebességszabályozó legyen az „O” (ki) állásban.

hibaelhárítási útmutató

Probléma	Ok	Megoldás
Az áramellátás jelzőfénye lassan villog.	A gép készenléti üzemmódban van. Ha a konyhagép 30 percnél tovább be van kapcsolva úgy, hogy nem használják, akkor az energiafogyasztás csökkentése érdekében készenléti üzemmódra vált át. A jelzőlámpa újra folyamatosan világít, amikor a készülék használatra kész.	A konyhagép ismét normálisan üzemel, ha a sebességszabályozót egy sebességre állítja, majd visszaállítja az „O” (ki) állásba.
Ha a fentiek nem segítenek, akkor lásd a „szerviz és vevőszolgálat” fejezetet.		

bezpieczeństwo obsługi

- Przeczytać uważnie poniższą instrukcję i zachować na wypadek potrzeby skorzystania z niej w przyszłości.
- Usunąć wszelkie materiały pakunkowe i etykiety.
- Ze względów bezpieczeństwa uszkodzony przewód musi zostać wymieniony przez pracownika firmy KENWOOD lub upoważnionego przez firmę KENWOOD zakładu naprawczego.
- Wyłączyć urządzenie i wyjąć wtyczkę z gniazda sieciowego:
 - przed przystępowaniem do montażu i demontażu części
 - gdy urządzenie nie jest w użyciu
 - przed przystępowaniem do czyszczenia.
- Przed zakładaniem i wyjmowaniem końcówek lub nasadek, po użyciu urządzenia oraz przed przystępowaniem do czyszczenia przesunąć regulator prędkości do pozycji „O”(wyłączony) i wyjąć wtyczkę z gniazda sieciowego.
- Nie zbliżać palców do poruszających się elementów urządzenia i zamocowanych na nim nasadek.
- Pracującego urządzenia nie wolno pozostawiać bez nadzoru.
- Nie używać uszkodzonego urządzenia. W razie awarii oddać je do sprawdzenia lub naprawy (zob. ustęp pt. „Serwis i punkty obsługi klienta”).
- Nie dopuszczać, by w miejscach dostępnych dla dzieci przewód sieciowy zwisał z biału, na którym stoi urządzenie.
- Nie dopuszczać do zamoczenia korpusu z silnikiem, przewodu sieciowego ani wtyczki.
- **Przed korzystaniem z gniazda napędu podwójnego należy sprawdzić, czy w misce nie jest zamocowana ani przechowywana żadna z końcówek lub przyborów do użytku w misce.**
- Nie stosować niekompatybilnych nasadek ani kilku nasadek jednocześnie.

- Nie przekraczać ilości podanych w tabeli maksymalnych dopuszczalnych ilości składników.
- Podczas podnoszenia urządzenia należy zachować ostrożność. Przed podniesieniem sprawdzić, czy głowica jest prawidłowo unieruchomiona w pozycji opuszczonej, a miska, przybory, osłony gniazd i przewód sieciowy nie są luźne.
- Przed rozpoczęciem użytkowania robota sprawdzić, czy przewód sieciowy jest całkowicie rozwinięty ze schowka na przewód ④.
- Dzieci należy nadzorować, aby nie dopuścić do tego, by bawiły się urządzeniem.
- Nie ruszać ani nie unosić głowicy miksera, gdy na robocie zamocowana jest jedna z nasadek, ponieważ może on utracić stabilność.
- Nie użytkować urządzenia stojącego przy krawędzi blatu.
- Urządzenia mogą być użytkowane przez osoby o obniżonej sprawności fizycznej, zmysłowej lub umysłowej lub osoby niemające doświadczenia ani wiedzy na temat zastosowania tych urządzeń, o ile korzystają z nich pod nadzorem odpowiedniej osoby lub otrzymały instrukcje dotyczące ich bezpiecznej obsługi i rozumieją zagrożenia związane z ich użytkowaniem.
- Stosowanie urządzenia w sposób niezgodny z przeznaczeniem może grozić wypadkiem.
- Urządzenia nie wolno obsługiwać dzieciom. Urządzenie i przewód sieciowy należy przechowywać w miejscu niedostępnym dla dzieci.
- Urządzenie jest przeznaczone wyłącznie do zgodnego z przeznaczeniem użytku domowego. Firma Kenwood nie ponosi odpowiedzialności za wypadki i uszkodzenia powstałe podczas niewłaściwej eksploatacji urządzenia lub w wyniku nieprzestrzegania niniejszej instrukcji.
- Wartość maksymalna mocy urządzenia odnosi się do nasadki pracującej pod największym obciążeniem i pobierającej największą ilość prądu. Pobór mocy innych

nasadek może być mniejszy.

- **Używanie nadmiernej siły podczas obsługi mechanizmu blokującego spowoduje uszkodzenie nasadek, co w konsekwencji może spowodować wypadek i urazy ciała.**

Melakser

- Noże i tarcze tnące melaksera są bardzo ostre – należy się z nimi obchodzić ostrożnie. **Podczas obsługi i czyszczenia trzymać wyłącznie za przeznaczony do tego uchwyt i nie dotykać krawędzi tnącej.**
- Przed wylewaniem zmiksowanych składników z miski należy zawsze najpierw wyjąć noże.
- Gdy urządzenie jest podłączone do prądu, do miski melaksera nie wolno wkładać rąk ani przyborów kuchennych.
- Żywności nie wolno popychać do podajnika palcami. Używać wyłącznie popychacza załączonego w zestawie.
- Przed zdjęciem pokrywy z miski melaksera:
 - wyłączyć urządzenie;
 - poczekać, aż nasadka/ostrza całkowicie się zatrzymają.
- **Pokrywę melaksera należy zdejmować wyłącznie po całkowitym zatrzymaniu się noży/tarcz.**
-  **NIE rozdrabniać składników gorących.**
- **RYZIKO POPARZENIA:** przed umieszczeniem w dzbanku i blendowaniem gorące składniki należy zawsze ostudzić do temperatury pokojowej.
- Nie używać pokrywy do obsługi urządzenia – służy do tego wyłącznie regulator prędkości/przycisk pracy przerywanej.

Blender

- Gdy urządzenie jest podłączone do prądu, do dzbanka blendera nie wolno wkładać rąk ani przyborów kuchennych.
- **Nie zakładać zespołu ostrzy na korpusie z silnikiem, jeżeli nie został na niego założony dzbanek.**
-  **NIE rozdrabniać składników gorących.**
- **RYZIKO POPARZENIA:** przed umieszczeniem w dzbanku i blendowaniem gorące składniki należy zawsze ostudzić do temperatury pokojowej.

- Blendera można używać wyłącznie z założoną pokrywą.
- Dzbanka używać wyłącznie z zespołem ostrzy załączonym w zestawie.
- Blender nie może pracować z pustym dzbankiem.
- Długi okres użytkowania blendera można zapewnić nie używając urządzenia przez czas dłuższy niż 60 sekund. Po uzyskaniu żądanej konsystencji natychmiast wyłączyć urządzenie.
- Nie zaleca się mielenia przypraw korzennych, ponieważ mogą one uszkodzić plastikowe elementy.
- Przepisy na napoje typu *smoothie* – nie mieszać składników, które zbrzły się podczas zamrażania. Przed umieszczeniem ich w dzbanku należy je pokruszyć.

Maszynka do mielenia i nasadka do makaronu

- Przed rozpoczęciem mielenia mięsa należy zawsze usunąć wszelkie kości, skórę itp.
- Podczas mielenia orzechów do podajnika wsypywać tylko po kilka na raz, a przed dodaniem następnych zaczekać, aż ślimak przesunie poprzednio wrzucone orzechy w głąb komory mielącej.
- Używać wyłącznie trzonka załączonego w zestawie klucza lub popychacza maszynki – do podajnika pod żadnym pozorem nie wolno wkładać palców ani przyborów kuchennych.
- Uwaga – nożyk jest ostry. Podczas obsługi urządzenia oraz przy czyszczeniu należy zachować ostrożność.
- Przed włączeniem urządzenia sprawdzić, czy nasadka jest prawidłowo zablokowana we właściwym położeniu.
- Co najmniej 45% składników przygotowywanego ciasta na makaron muszą stanowić składniki płynne. Ciasto zbyt suche lub zbyt szybko podawane do nasadki może spowodować uszkodzenie maszynki lub robota.
- Ciasto w głąb podajnika popychać wyłącznie za pomocą trzonka klucza i nie używać do tego nadmiernej siły.
- Ciasto podawać w równym tempie, w małych ilościach na raz. Nie dopuszczać do przepelnienia się podajnika.

Sokowirówka

- **Nie używać sokowirówki, jeżeli filtr jest uszkodzony.**
- Ostrza w podstawie filtra są bardzo ostre – podczas obsługi i czyszczenia filtra należy zachować szczególną ostrożność.
- Nie używać pokrywy do obsługi sokowirówki – służy do tego wyłącznie regulator prędkości/przycisk pracy przerywanej.
- Jeżeli podczas pracy nasadka zacznie nadmiernie wibrować, zmienić prędkość obrotów albo zatrzymać urządzenie, wyjąć wtyczkę z gniazda sieciowego i opróżnić bęben z miąższu (drganie sokowirówki spowodowane jest przez nierównomiernie rozkładający się w bębnie miąższ).

Kompaktowa krajalnica/młynek – nasadka

- Nie dotykać ostrzy noży. Zespół ostrzy należy przechowywać w miejscu niedostępnym dla dzieci.
- Przed zdjęciem kompaktowej krajalnicy/młynka z robota:
 - wyłączyć urządzenie
 - poczekać, aż ostrza całkowicie się zatrzymają
 - zachować ostrożność, aby nie odkręcić pojemnika z zespołu ostrzy.
- Pojemnika i zespołu ostrzy używać wyłącznie z podstawą załączoną w zestawie.
- W kompaktowej krajalnicy/młynku nie wolno miksować gorących płynów.
- Nie wolno próbować mocować zespołu ostrzy do urządzenia, jeżeli nie został na nie założony pojemnik.
- Długi okres użytkowania kompaktowej krajalnicy/młynka można zapewnić nie używając urządzenia przez czas dłuższy niż 30 sekund ciągłej pracy. Po uzyskaniu żądanej konsystencji składników natychmiast wyłączyć urządzenie.
- Nie zaleca się mielenia przypraw korzennych, ponieważ mogą uszkodzić plastikowe elementy.
- Urządzenie nie będzie działać, jeżeli kompaktowa krajalnica/młynek nie zostanie poprawnie zamocowana.
- Stosować wyłącznie suche składniki.

przed podłączeniem do sieci

- Sprawdzić, czy napięcie sieciowe odpowiada danym znamionowym podanym na spodzie obudowy urządzenia.
 - Urządzenie spełnia wymogi rozporządzenia Wspólnoty Europejskiej nr 1935/2004 dotyczącego materiałów i wyrobów przeznaczonych do kontaktu z żywnością.
- przed pierwszym użyciem**
- Umyć części (zob. część pt. „Konserwacja i czyszczenie”).

oznaczenia

- ① osłona gniazda
- ② gniazdo napędu podwójnego (obrotów średnich i szybkich)
- ③ blokady bezpieczeństwa
- ④ schowek na przewód
- ⑤ regulator prędkości/przycisk pracy przerywanej
- ⑥ korpus z silnikiem
- ⑦ gniazdo przyborów do użytku w misce
- ⑧ miska
- ⑨ głowica miksera
- ⑩ przycisk zwalniający głowicę
- ⑪ ubijak „K”
- ⑫ trzepaczka
- ⑬ spiralna końcówka do zagniatania ciasta
- ⑭ końcówka do ucierania (jeżeli załączono w zestawie)
- ⑮ osłona przeciwozpryskowa

nasadki

Nie wszystkie nasadki wymienione poniżej są załączone w zestawie z niniejszym mikserem kuchennym. Rodzaj załączonych w zestawie nasadek zależy od zakupionego modelu.

- ⑯ melaksr (jeżeli załączono w zestawie)
- ⑰ wyciskarka do cytrusów (jeżeli załączono w zestawie)
- ⑱ szklany blender (jeżeli załączono w zestawie)
- ⑲ sokowirówka (jeżeli załączono w zestawie)
- ⑳ maszynka do mielenia (jeżeli załączono w zestawie)
- ㉑ nasadka do makaronu (nasadka do maszynki do mielenia) (jeżeli załączono w zestawie)
- ㉒ kompaktowa krajalnica/młynek (jeżeli załączono w zestawie)

Informacje na temat zalecanych sposobów użycia poszczególnych nasadek znajdują się w tabeli zalecanych prędkości.

przybory do miksowania – przykłady zastosowań

⑪ ubijak „K”

- Do przygotowywania różnego rodzaju ciast, ciastek, lukru, polew, mas, nadzienia, eklerów i ziemniaków purée.

⑫ trzepaczka

- Do ubijania jaj, śmietany i przygotowywania rzadkiego ciasta (np. naleśnikowego), beztłuszczowego ciasta biszkoptowego, bez, serników, musu, sufletów. Nie używać trzepaczki do gęstych mieszanin (np. ucierania cukru z tłuszczem) – grozi to jej uszkodzeniem.

⑬ spiralna końcówka do zagniatania ciasta

- Wyłącznie do ciast drożdżowych.

⑭ końcówka do ucierania (jeżeli załączono w zestawie)

- Końcówka do ucierania przeznaczona jest do ucierania i mieszania miękkich składników. Nie należy jej używać do ciężkich, gęstych mas, np. do ugniatania ciasta, ani do mieszania bądź ucierania twardych składników, np. zawierających pestki, kości lub skorupki.

Montaż elastycznego pióra

- Elastyczne pióro zostało zamocowane fabrycznie, a przed każdym czyszczeniem należy je zdjąć ⑩.
- 1 Ostrożnie założyć elastyczne pióro na końcówkę, wpasowując podstawę pióra w otwór ⑤, następnie wsunąć jedną połowę pióra w rowek, a potem koniec zahaczyć o haczyk w górnej części końcówki ⑥. W taki sam sposób nałożyć drugą połowę pióra ⑦.

Sprawdzanie położenia końcówki do ucierania

- Wysokość zawieszenia końcówki do ucierania została ustalona fabrycznie i nie powinna wymagać regulacji. W razie konieczności wyregulowania wysokości zawieszenia końcówki, zastosować się do poniższych wskazówek.
- 1 Przy wyłączonym urządzeniu wsunąć końcówkę do ucierania i opuścić głowicę miksera. Sprawdzić położenie końcówki w misce ⑧. Najlepsze wyniki uzyskamy, gdy końcówka będzie dotykać miski – podczas mieszania delikatnie ocierając o jej powierzchnię.
 - 2 Jeżeli konieczne jest wyregulowanie wysokości, ponownie unieść głowicę i wyjąć końcówkę.

- 3 Aby poluzować nakrętkę, by możliwa była zmiana długości trzonka końcówki ❸, za pomocą 15-milimetrowego klucza (niezłączonego w zestawie) przekręcić nakrętkę w kierunku zgodnym z ruchem wskazówek zegara.
- Aby opuścić końcówkę niżej (by znalazła się bliżej dna miski), trzonek końcówki należy przekręcać w kierunku zgodnym z ruchem wskazówek zegara.
- Aby podnieść końcówkę wyżej (dalej od dna miski), przekręcać trzonek w kierunku przeciwnym do ruchu wskazówek zegara.
- 4 Dokręcić nakrętkę, przekręcając ją w kierunku przeciwnym do ruchu wskazówek zegara.
- 5 Zamocować końcówkę, a następnie opuścić głowicę miksera. Sprawdzić pozycję końcówki (zob. punkt 2). W razie konieczności czynność powtarzać do momentu, aż końcówka znajdzie się na odpowiedniej wysokości. Po wyregulowaniu wysokości końcówki mocno zakręcić nakrętkę.
Uwaga: jeżeli po wybraniu prędkości mikser mocno wibruje podczas pracy, końcówka znajduje się zbyt blisko miski i trzeba wyregulować jej ustawienie.
- 6 Wyjąć wtyczkę z gniazda sieciowego.
- 7 Unieść głowicę miksera i przytrzymując ją w stabilnej pozycji, wyciągnąć końcówkę z gniazda.

uwaga

- Jeżeli podczas pracy urządzenia głowica zostanie uniesiona, urządzenie natychmiast przerywa pracę. Aby ponownie rozpocząć pracę, opuścić głowicę, przesunąć regulator do pozycji „O” (wyłączony), odczekać kilka sekund, a następnie ponownie wybrać używaną wcześniej prędkość. Urządzenie powinno natychmiast ponownie rozpocząć pracę.
- Jeżeli z jakiegoś względu dojdzie do przerwania dopływu zasilania i urządzenie przerwie pracę, przełączyć regulator do pozycji „O” (wyłączony), odczekać kilka sekund, a następnie ponownie wybrać używaną wcześniej prędkość. Urządzenie powinno natychmiast ponownie rozpocząć pracę.
- **Robot nie będzie działał, jeżeli osłona gniazda nie będzie prawidłowo zamocowana.**
- Jeżeli słychać, że silnik się przesila, wyłączyć urządzenie i wyjąć część miksowanych składników albo zwiększyć prędkość.
- Przed uniesieniem głowicy miksera należy zawsze najpierw wyjąć nasadki zamocowane na gnieździe napędu podwójnego.
- **Przed korzystaniem z gniazda napędu podwójnego należy sprawdzić, czy w misce nie jest zamocowana ani przechowywana żadna z końcówek lub przyborów do użytku w misce.**

wskazówki

- W razie potrzeby przerwać pracę, wyłączyć urządzenie i zgarnąć łypatką składniki z boków miski.
- Najlepiej ubijają się jaja o temperaturze pokojowej.
- Przed ubijaniem białek sprawdzić, czy w misce i na trzepacze nie ma pozostałości tłuszczu bądź żółtek.
- Do ciasta francuskiego, kruchego, ptysiowego itp. używać zimnych składników, chyba że w przepisie podano inaczej.
- Ucierając tłuszcz z cukrem na ciasta słodkie, używać tłuszczu w temperaturze pokojowej lub zmiękczyć go przed użyciem.
- Robot został wyposażony w funkcję płynnego rozruchu, co ma na celu w jak największym stopniu zmniejszyć rozpryskiwanie. Możliwe jednak, że jeżeli w misce będą znajdować się składniki gęste, np. ciasto chlebowe, po rozpoczęciu pracy urządzenie dopiero po kilku sekundach osiągnie wybraną prędkość.

korzystanie z przyborów do użytku w misce

- 1 Nacisnąć przycisk zwalniający głowicę ❶ i unieść głowicę miksera – tak, by zablokowała się na miejscu.
- 2 W podstawie zamocować miskę i przekręcić ją w kierunku przeciwnym do ruchu wskazówek zegara, aby zablokować ją na miejscu ❷.
- 3 Wybrać końcówkę i wsunąć ją do gniazda końcówek do momentu, aż rozlegnie się kliknięcie ❸.
- 4 Nacisnąć przycisk zwalniający głowicę i opuścić głowicę miksera – tak, by zablokowała się na miejscu.
- 5 Podłączyć urządzenie do sieci zasilającej. Aby włączyć urządzenie, przekręcić regulator prędkości do wybranego ustawienia. Aby je wyłączyć – przekręcić regulator do pozycji „O” (wyłączony).
Jeżeli głowica miksera będzie uniesiona lub jeżeli nie będzie zamocowana osłona gniazda, wskaźnik podłączenia do sieci będzie migać, a robot nie rozpocznie pracy.
- Do trybu pracy przerywanej należy użyć ustawienia ❹.

Wskazówki dotyczące pieczenia chleba

uwaga

- Nie przekraczać podanej maksymalnej ilości składników – może to spowodować przeciążenie miksera.
- **Podczas mieszania gęstych składników, np. na ciasto chlebowe, głowica miksera może się nieco poruszać – jest to działanie normalne.**
- Składniki mieszają się najlepiej, gdy najpierw wlane zostaną składniki płynne.
- Co jakiś czas należy zatrzymywać urządzenie i zgarnąć składniki z końcówki do zagniatania.
- Różne partie mąki różnią się pod względem wymaganej ilości składników płynnych, a kleistość ciasta może mieć wyraźny wpływ na obciążenie robota. Zaleca się nadzorowanie pracującego urządzenia w czasie mieszania ciasta – proces ten nie powinien potrwać dłużej niż 6-8 minut.

montaż i korzystanie z osłony przeciwrozpryskowej

- 1 W podstawie zamocować miskę i umieścić w niej składniki.
 - 2 Zamocować osłonę przeciwrozpryskową ⑮: wypustki wpasować w gniazdo przyborów do użytku w misce ⑦ i przekręcić osłonę w kierunku przeciwnym do ruchu wskazówek zegara, aby zablokować ją na miejscu ④.
 - 3 Zamocować wybraną końcówkę, a następnie opuścić głowicę miksera.
 - 4 Aby zdjąć osłonę przeciwrozpryskową, powyższe czynności wykonać w odwrotnej kolejności.
- Podczas mieszania składniki można wrzucać bezpośrednio do miski przez otwór wyspowy w osłonie.

czujnik elektroniczny z regulatorem prędkości

Mikser został wyposażony w elektroniczny czujnik z regulatorem prędkości, który ma na celu utrzymywanie stałej prędkości przy różnym obciążeniu urządzenia, np. podczas ugniatania chleba lub po dodaniu jaj do składników na ciasto. Podczas pracy urządzenia można więc czasem zauważyć pewne wahania prędkości, gdy mikser dostosowuje pracę do ustawionej prędkości obrotów i rodzaju składników znajdujących się w misce – jest to działanie normalne.

⑮ melakser (jeżeli załączono w zestawie)

- Ⓐ popychacz
- Ⓑ podajnik
- Ⓒ pokrywa
- Ⓓ noże
- Ⓔ miska z wałem napędowym
- Ⓕ tarcza do krojenia/tarcia na grubo
- Ⓖ tarcza do krojenia/tarcia na drobno
- Ⓗ tarcza do tarcia na bardzo drobne wiórka
- Ⓘ wyjmowany wał napędowy

użytkowanie melaksera

- 1 Zdjąć osłonę gniazda, przekręcając ją w kierunku przeciwnym do ruchu wskazówek zegara i zdejmując ①.
- 2 Na gnieździe ② zamocować miskę ⑤, uchwytem skierowanym w prawą stronę, i przekręcić ją zgodnie z ruchem wskazówek zegara do momentu, aż zablokuje się na miejscu ⑫.
- 3 Zamocować noże lub wyjmowany wał napędowy z wybraną nasadką.

Uwaga: wyjmowany wał napędowy ① należy mocować wyłącznie podczas korzystania z tarcz lub wyciskarki do cytrusów.

- Miskę i nasadkę należy zamocować na gnieździe przed włożeniem składników do miski.
- 4 Zamocować pokrywę ⑬ – sprawdzając, czy górna część noży/wału napędowego wpasowała się w środek pokrywy.
- **Nie używać pokrywy do obsługi melaksera – służy do tego wyłącznie regulator prędkości/przycisk pracy przerywanej.**
- 5 Włożyć wtyczkę do gniazda sieciowego, włączyć urządzenie i wybrać prędkość (zob. tabela zalecanych prędkości).
- **Melakser nie będzie działać, jeżeli miska lub pokrywa nie zostaną prawidłowo osadzone w blokadach bezpieczeństwa. Podajnik i uchwyt miski muszą znajdować się z przodu.**
 - Do trybu pracy przerywanej użyć przycisku ⑰. W tym trybie urządzenie pracuje tak długo, jak długo wciśnięty jest przycisk.
- 6 Aby zdjąć pokrywę, nasadki i miskę, wykonać wyżej opisane czynności w odwrotnej kolejności.
- **Przed zdjęciem pokrywy urządzenie należy wyłączyć urządzenie i wyjąć wtyczkę z gniazda sieciowego.**

uwaga

- Melakser nie jest przeznaczony do rozdrabniania lub mielenia kawy ani do mielenia cukru na cukier puder.
- Dodając olejek migdałowy lub substancje smakowe do mieszanych składników, należy uważać, by nie zetknęły się z plastikowymi elementami, ponieważ może to spowodować trwałe plamy.
- **Nie rozdrabniać składników gorących.**

noże ①

Noże to element o najbardziej wszechstronnym zastosowaniu w wszystkich nasadkach. Długość czasu rozdrabniania wpływa na osiąganą konsystencję składników.

Aby uzyskać mniej rozdrobnioną konsystencję, użyć trybu pracy przerywanej.

Noży można używać do wyrabiania ciast, siekania surowego i gotowanego mięsa, warzyw, orzechów, robienia pasztetów, sosów typu dip, miksowania zup, a także do kruszenia ciastek i mielenia suchego chleba na bułkę tartą.

wskazówki

- Przed miksowaniem składniki takie, jak mięso, chleb czy warzywa należy pokroić w kostkę wielkości ok. 2 cm.
- Ciastka należy połamać na mniejsze kawałki i wypywać przez podajnik podczas pracy urządzenia.
- Wyrabiając ciasto, używać tłuszczu schłodzonego w lodówce, pokrojonego w kostkę wielkości ok. 2 cm.
- Składników nie należy miksować zbyt mocno.
- **Nie używać noży do mieszania gęstych składników (np. ciasta na chleb).**
- Nie używać noży do kruszenia lodu w kostkach ani innych twardych składników, np. przypraw korzennych, ponieważ mogą one spowodować uszkodzenie nasadki.

tarcze krojące/trące

użytkowanie tarcz

dwustronne tarcze krojące/trące – do krojenia/tarcia na grubo ②, do krojenia/tarcia na drobno ③

Strony do tarcia można używać do tarcia sera, marchwi, ziemniaków i innych podobnych składników.

Strony do krojenia na plastry można używać do krojenia sera, marchwi, ziemniaków, kapusty,

ogórków, buraków i cebuli.

tarcza do tarcia na bardzo drobne wiórka ④

Do tarcia parmezanu i ziemniaków na placki lub pyzy ziemniaczane.

użytkowanie tarcz tnących

- 1 Na korpusie z silnikiem zamocować miskę, dodać wyjmowany wał napędowy.
- 2 Trzymając tarczę za uchwyt, umieścić ją na wale napędowym, odpowiednią stroną skierowaną do góry.
- 3 Założyć pokrywę.
- 4 Włożyć składniki do podajnika.
- 5 Włączyć urządzenie i za pomocą popychacza równomiernie popychać składniki do otworu podajnika. Do otworu podajnika pod żadnym pozorem nie wkładać palców.

wskazówki

- Używane składniki powinny być świeże.
- Nie kroić składników na zbyt małe kawałki. Podajnik w całości wypełnić składnikami. Zapobiega to przesuwaniu się składników na boki podczas rozdrabniania.
- Składniki umieszczone pionowo są po pokrojeniu lub rozdrobnieniu krótsze niż składniki umieszczone poziomo.
- Po skończonej pracy na tarczach i w misce zawsze pozostaje niewielka ilość odpadów.

①7 wyciskarka do cytrusów (jeżeli załączono w zestawie)

Wyciskarki do cytrusów można używać do wyciskania soku z cytrusów (np. pomarańczy, cytryn, limonek i grejpfrutów).

Ⓐ stożek

Ⓑ sitko

użytkowanie wyciskarki do cytrusów

- 1 Na gnieździe ② zamocować miskę, a następnie wyjmowany wał napędowy.
- 2 W misce zamocować sitko – pamiętając, by uchwyt sitka był zablokowany we właściwym położeniu, bezpośrednio nad uchwytem miski ④.
- 3 Stożek umieścić na wale napędzającym, przekręcając go do momentu, aż całkowicie opadnie ⑤.
- 4 Owoce pokroić na połówki. Włączyć urządzenie, ułożyć owoc na stożku i nacisnąć.

- **Wyciskarka do cytrusów nie będzie działać, jeżeli sitko nie zostanie prawidłowo zablokowane.**
- Najlepszy rezultat daje wyciskanie soku w temperaturze pokojowej z owoców przechowywanych w temperaturze pokojowej i wałkowanie ich ręcznie po blacie przed wyciśnięciem soku.
- Aby wyciskanie było skuteczniejsze, podczas wyciskania przesuwaj owoc z boku na bok.
- Jeżeli sok wyciskany jest z dużej ilości owoców, należy regularnie opróżniać sitko, aby zapobiec gromadzeniu się na nim miąższu i pestek.

18 szklany blender (jeżeli załączono w zestawie)

- (A) zakrywka wlewu
- (B) pokrywa
- (C) dzbanek
- (D) pierścień uszczelniający
- (E) zespół ostrzy

użytkowanie szklanego blendera

1 Pierścień uszczelniający (D) założyć na zespół ostrzy (E) zwracając uwagę na to, by pierścień był poprawnie włożony w rowki.

● **Jeżeli uszczelka zostanie niepoprawnie założona lub uszkodzona, składniki będą wyciekać z dzbanka.**

2 Przykręcić dzbanek na zespół ostrzy (16).

Rysunki na spodzie ostrzy wskazują pozycje:

 – pozycja „odblokowane”

 – pozycja „zablokowane”

Blender nie będzie działać, jeżeli nie zostanie poprawnie zmontowany.

- 3 W dzbanku umieścić składniki.
- 4 Umieścić zakrywkę na dzbanku i nacisnąć ją, aby zabezpieczyć przed poluzowaniem (17). W otworze pokrywy umieścić zakrywkę wlewu.
- 5 Zdjąć osłonę gniazda napędu podwójnego, przekręcając ją w kierunku przeciwnym do ruchu wskazówek zegara i zdejmując.
- 6 Umieścić blender na korpusie z silnikiem i przekręcić go zgodnie z ruchem wskazówek zegara (18) do momentu, aż rozlegnie się kliknięcie.
- **Urządzenie nie będzie działać, jeśli blender nie zostanie prawidłowo zamocowany w blokadzie bezpieczeństwa.**
- 7 Wybrać prędkość (zob. tabela zalecanych prędkości) lub użyć trybu pracy przerywanej (P).

wskazówki

- Przygotowując majonez, w blenderze należy umieścić wszystkie składniki oprócz oleju. Wyjąć zakrywkę wlewu. Następnie włączyć urządzenie i przez otwór w pokrywie powoli dodawać olej.
- Gęste mieszanki, np. paszety i sosy typu dip, mogą wymagać zgarniania składników ze ścianek dzbanka. Jeżeli składniki trudno jest rozdrobnić, dodać większą ilość składników płynnych.
- Kruszenie lodu – użyć funkcji pracy przerywanej, aż lód uzyska żądaną konsystencję.
- Nie zaleca się mielenia przypraw korzennych, ponieważ mogą one uszkodzić plastikowe elementy.
- **Urządzenie nie będzie działać, jeżeli blender nie zostanie poprawnie zamocowany.**
- Miksowanie suchych składników – składniki pokroić na kawałki, zdjąć zakrywkę wlewu, a następnie włączyć urządzenie i wrzucać składniki przez otwór po jednym kawałku na raz. Nad otworem należy trzymać dłoń. Najlepsze wyniki daje regularne opróżnianie dzbanka.
- Nie używać blendera jako pojemnika do przechowywania. Nieużywany blender powinien być pusty.
- Nie miksować więcej niż 1,2 l składników – mniej w przypadku napojów spienianych, takich koktajle mleczne.



19 sokowirówka (jeżeli załączono w zestawie)

Sokowirówki można używać do robienia soku z twardych owoców i warzyw.

- (A) popychacz
- (B) pokrywa sokowirówki
- (C) oddzielacz miąższu
- (D) bęben filtra
- (E) miska sokowirówki
- (F) dzióbek

użytkowanie sokowirówki

- 1 Na gnieździe napędu podwójnego (2) zamocować miskę sokowirówki (E), z dzióbkiem (F) skierowanym w lewą stronę, a następnie przekręcić ją zgodnie z ruchem wskazówek zegara do momentu, aż się zablokuje (19).
- 2 Oddzielacz miąższu (C) umieścić w bębnie filtra (D), pamiętając, by wypustki wpasowały się w nacięcia w spodzie bębna (20).
- 3 Zamocować bęben filtra (21).

4 Na miskę założyć pokrywę sokowirówki  i przekręcić ją, aż się zablokuje . **Sokowirówka nie będzie działać, jeżeli miska lub pokrywa nie zostaną prawidłowo osadzone w blokadach bezpieczeństwa.**

5 Pod otwór wylotowy sokowirówki podstawić odpowiedniej wielkości pojemnik.

6 Składniki pokroić na kawałki takiej wielkości, by zmieściły się do podajnika.

7 Włączyć urządzenie na najwyższą prędkość, a następnie włożyć składniki do podajnika. Za pomocą popychacza równomiernie popychać składniki w głąb podajnika. **Do podajnika pod żadnym pozorem nie wkładać palców.** Przed dodaniem kolejnych, zaczekać, aż składniki w podajniku zostaną całkowicie rozdrobnione.

● Po dodaniu ostatniego kawałka pozostawić sokowirówkę włączoną przez kolejne 30 sekund, aby zebrać cały sok z bębna.

uwaga

● Jeżeli sokowirówka zacznie drgać podczas pracy, wyłączyć urządzenie i opróżnić filtr z miąższu. (Drganie sokowirówki spowodowane jest przez nierównomiernie rozkładający się miąższ).

● Za jednym razem w sokowirówce można przerabiać maksymalnie 800 g owoców lub warzyw.

● Niektóre bardzo twarde składniki mogą spowodować spowolnienie pracy lub całkowite zatrzymanie się nasadki. Należy wtedy wyłączyć urządzenie i odblokować filtr.

● Podczas pracy regularnie wyłączać urządzenie i opróżniać zbiorniki soku i miąższu.

wskazówki

● Aby wycisnąć możliwie największą ilość soku, składniki miękkie należy podawać wolno.

● Witaminy ulegają rozkładowi – najwięcej witamin zawiera świeżo wyciśnięty sok, dlatego najlepiej wypić go bezpośrednio po przygotowaniu.

● Jeżeli konieczne jest przechowanie soku przez kilka godzin, należy wstawić go do lodówki. Sok nie zepsuje się tak szybko, gdy dodamy do niego kilka kropli soku z cytryny.

● Osoby nieprzyzwyczajone nie powinny pić więcej niż trzy 230-mililitrowe szklanki soku dziennie.









● Podając sok dziecku, należy go rozcieńczyć pół na pół z wodą.

● Sok z warzyw ciemnozielonych (brokuły, szpinak itp.) lub ciemnoczerwonych (buraki, czerwona kapusta itp.) jest bardzo mocny, dlatego zawsze należy go rozcieńczyć.







● W soku z owoców znajduje się bardzo dużo fruktozy (cukru owocowego), dlatego osoby cierpiące na cukrzycę lub mające niski poziom cukru we krwi nie powinny go pić w zbyt dużych ilościach.

maszynka do mielenia (jeżeli załączono w zestawie)

Maszynki do mielenia można używać do mielenia mięsa, drobiu i ryb.







-  klucz
-  nakrętka pierścieniowa
-  sitka: średnie i grube
-  nożyk
-  ślimak maszyny (metalowy)
-  komora mieląca
-  podajnik
-  taca
-  popychacz maszyny

nasadka do makaronu

-  ślimak nasadki do makaronu (plastikowy)
-  nakładka do spaghetti
-  nakładka do wstążek tagliatelle
-  nakładka do rigatoni
-  nakładka do rurek macaroni
-  przyrząd do czyszczenia









Uwaga: metalowe sitka maszyny do mielenia pasują wyłącznie do ślimaka metalowego, a plastikowe nakładki do makaronu wyłącznie do ślimaka plastikowego – ślimaków nie można stosować zamiennie.

montaż maszyny do mielenia



- 1 Wewnątrz komory mielącej  maszyny do mielenia zamocować ślimak maszyny do mielenia .
- 2 Założyć nożyk  – powierzchnią tnącą na zewnątrz. Sprawdzić, czy jest dobrze osadzony – w przeciwnym razie może dojść do uszkodzenia maszyny do mielenia.
- 3 Zamocować sitko : wycięcie w sitku umieścić na wypustce prowadzącej  w dolnej części wylotu komory mielącej.
- 4 Luźno nakręcić nakrętkę pierścieniową .

montaż nasadki do makaronu

Czynność opcjonalna: proces wyrobu makaronu można usprawnić, ogrzewając elementy w gorącej wodzie przed ich złożeniem. Przed złożeniem należy je następnie dokładnie wysuszyć.

- 1 Wewnątrz komory mielącej  maszyny do mielenia zamocować ślimak nasadki do makaronu .
- 2 Zamocować wybraną nakładkę: , ,  lub : wycięcie umieścić na wypustce prowadzącej  w dolnej części wylotu komory mielącej.
- 3 Luźno nakręcić nakrętkę pierścieniową .

mocowanie nasadki na robocie



- 1 Unieść głowicę miksera.
- 2 Układając nasadkę w pozycji pokazanej na ilustracji, wypustki prowadzące na końcu ślimaka ułożyć równo z odpowiadającymi im wycięciami w gnieździe przyborów do użytku w misce .
- 3 Wsunąć nasadkę do gniazda i przekręcić ją w kierunku przeciwnym do ruchu wskazówek zegara do momentu, aż zablokuje się na miejscu.
- 4 Przytrzymując podajnik we właściwym położeniu, ręcznie dokręcić nakrętkę pierścieniową.
- 5 Założyć tacę .

uwaga



- Nie użytkować nasadki dłużej niż 10 minut, ponieważ może to spowodować uszkodzenie miksera.
- **Nasadka nie będzie działać, jeżeli nie zostanie zamocowana osłona gniazda napędu podwójnego.**

użytkowanie maszyny

- **Przed mieleniem składniki mrożone należy całkowicie rozmrozić.** Mięso pokroić na paski o szerokości 2,5 cm.

- 1 Ustawić maksymalną prędkość. Za pomocą popychacza  delikatnie popychać składniki, po jednym kawałku na raz. **Nie używać zbyt dużej siły** – można w ten sposób uszkodzić maszynkę.
- 2 Po zmieleniu wszystkich składników wyłączyć urządzenie i wyjąć wtyczkę z gniazda sieciowego.
- 3 Zdjąć maszynkę. Jeżeli nakrętka pierścieniowa jest zbyt mocno zakręcona, do jej odkręcenia użyć klucza .



użytkowanie nasadki do makaronu

- 1 Przygotować ciasto na makaron – **pamiętając, że zbyt suche ciasto może spowodować uszkodzenie nasadki.**
 - 2 Ustawić maksymalną prędkość.
 - 3 Część ciasta umieścić na tacy. Podawać do podajnika niewielkie porcje ciasta na raz. Przed podaniem kolejnej porcji ciasta zaczekać, aż na ślimaku nie będzie już porcji poprzedniej. Jeżeli podajnik się zapcha, użyć trzonka klucza , aby popchnąć ciasto na ślimak. **Nie używać zbyt dużej siły ani nie stosować popychacza maszyny do mielenia – można w ten sposób uszkodzić nasadkę do makaronu.** Nie dopuszczając do przepelnienia się podajnika.
 - 4 Gotowy makaron kroić na kawałki żądanej długości.
 - 5 Zdjąć nasadkę do makaronu. Jeżeli nakrętka pierścieniowa jest zbyt mocno zakręcona, do jej odkręcenia użyć klucza .
- Makaron rigatoni należy ugotować w ciągu 4 godzin po przygotowaniu (w przeciwnym razie stanie się zbyt kruchy i będzie się łamać).

gotowanie makaronu



- 1 Do odpowiedniego garnka nalać wody (wypełniając go do $\frac{3}{4}$ pojemności) i doprowadzić ją do wrzenia. Dodać soli do smaku.
- 2 Do garnka wrzucić przygotowany makaron i gotować na umiarkowanym ogniu przez 3-8 minut, co jakiś czas mieszając.

kompaktowa kralajnica/ młynek – nasadka

-  pojemnik
-  pierścień uszczelniający
-  zespół ostrzy

użytkowanie kompaktowej kralajnicy/młynka

Kompaktową kralajnicę/młynek można stosować do mielenia ziół, orzechów i kawy.

- 1 Składniki umieścić w pojemniku .
 - 2 Pierścień uszczelniający  przymocować do zespołu ostrzy .
- **Jeżeli uszczelka będzie uszkodzona lub zostanie niepoprawnie założona, składniki**

będą wyciekać.

- 3 Odwrócić zespół ostrzy do góry nogami. Skierowawszy ostrza ku dołowi, włożyć je do pojemnika.
- 4 Mocno przykręcić ręcznie zespół ostrzy do pojemnika 27. Rysunki na spodzie ostrzy wskazują pozycję:
 - 🔒 – pozycja „odblokowane”
 - 🔒 – pozycja „zablokowane”
- 5 Zdjąć osłonę gniazda, przekręcając ją w kierunku przeciwnym do ruchu wskazówek zegara i zdejmując 28.
- 6 Umieścić kompaktową krajalnicę/młynek na gnieździe i przekręcić ją zgodnie z ruchem wskazówek zegara 29 do momentu, aż znajdzie się we właściwym położeniu i rozlegnie się kliknięcie.
- 7 Ustawić urządzenie na maksymalną prędkość lub użyć przycisku trybu pracy przerywanej.

wskazówki

Zioła najlepiej mielić, gdy są czyste i suche.

konserwacja i czyszczenie

- Przed przystąpieniem do czyszczenia wyłączyć urządzenie i wyjąć wtyczkę z gniazda sieciowego.
- Przed czyszczeniem całkowicie rozmontować nasadki.

korpus z silnikiem

- Wyrzeć wilgotną szmatką, a następnie wysuszyć.
- Do czyszczenia nie używać środków ściernych ani nie zanurzać elementów w wodzie.
- Niepotrzebną część przewodu wsunąć do schowka na przewód 4 z tyłu urządzenia.
- Nóżki w podstawie miksera utrzymywać w czystości.

miska, przybory, osłona przeciwrozpryskowa

- Umyć ręcznie, a następnie dobrze wysuszyć.
- Do czyszczenia miski ze stali nierdzewnej nie używać szczoteczek drucianych, druciaków ani środków wybielająco-dezynfekujących. Do usuwania kamienia używać octu.
- Przechowywać z dala od źródeł ciepła (kuchenki, piekarnika, mikrofalówki).

Końcówka do ucierania

- 1 Przed czyszczeniem zawsze zdjąć elastyczne pióro z końcówki 10.
- 2 Końcówkę i elastyczne pióro umyć w ciepłej wodzie z dodatkiem płynu do naczyń, a następnie dobrze wysuszyć. Elementy te można także myć w zmywarce do naczyń.

Uwaga: przed użyciem oraz po użyciu końcówki

należy sprawdzić jej stan, a także regularnie sprawdzać stan elastycznego pióra i po zauważeniu wszelkich śladów zużycia wymienić je na nowe.

melakser

- **Dotykając noży i tarcz należy zachować szczególną ostrożność – są bardzo ostre.**
- Niektóre składniki mogą spowodować przebarwienie plastikowych elementów urządzenia. Jest to całkowicie normalne zjawisko, które nie ma szkodliwego wpływu na tworzywo ani na smak potraw. Pocieranie plam szmatką umoczoną w oleju roślinnym może pomóc je usunąć.

wyciskarka do cytrusów

- Umyć ręcznie, a następnie dobrze wysuszyć.

blender

blender i kompaktowa krajalnica/młynek

- 1 Przed odkręceniem i zdjęciem dzbanka/pojemnika z zespołu ostrzy należy go opróżnić
- 2 Dzbanek/pojemnik umyć ręcznie.
- 3 Zdjąć i umyć uszczelki.
- 4 Nie dotykać noży – są bardzo ostre. Oczyścić je szczoteczką i gorącą wodą z płynem do naczyń, a następnie dokładnie opłukać pod bieżącą wodą. **Nie zanurzać zespołu ostrzy w wodzie.**
- 5 Pozostawić do wyschnięcia, kładąc do góry nogami.

sokowirówka

- Mycie części bezpośrednio po użyciu ułatwia utrzymywanie ich w czystości.
- Niektóre składniki (np. marchewka) powodują przebarwienie plastikowych elementów urządzenia. Pocieranie plam ściereczką umoczoną w oleju roślinnym pomaga je usunąć.
- Filtr wyczyścić przy użyciu miękkiej szczoteczki.
- **Filtr należy regularnie sprawdzać pod kątem oznak uszkodzenia. Jeżeli jest uszkodzony, nie używać. Zob. „serwis i punkty obsługi klienta”.**

maszynka do mielenia

- Wszystkie części umyć w gorącej wodzie z dodatkiem płynu do naczyń, a następnie dokładnie wysuszyć. Żaden z elementów nie nadaje się do mycia w zmywarce. Do mycia nie wolno używać roztworu sody.
- Aby zapobiec przebarwianiu się/rdzewieniu sitek, przetrzeć je szmatką umoczoną w oleju roślinnym, a następnie owinąć pergaminem.

nasadka do makaronu nakładki

- Za pomocą przyrządu do czyszczenia ① usunąć z nakładek do makaronu wszelkie pozostałości ciasta.
- Przed użyciem przyrządu poczekać, aż ciasto zaschnie na nakładkach.
- Jeżeli nakładki trudno jest oczyścić z ciasta, włożyć je na 10 minut do zamrażarki, a następnie lekko postukać nakładką o blat, aby usunąć wszelkie resztki ciasta.
- Umyć w gorącej wodzie z dodatkiem płynu do naczyń, a następnie wysuszyć.

Plastikowy ślimak do makaronu

- Nie zanurzać w wodzie.
- Wytrzeć do czysta, a następnie wysuszyć.

pozostałe elementy

- Umyć ręcznie, a następnie wysuszyć.
- Niektóre elementy można myć w górnym koszu zmywarki – informacje na ten temat zawarte są w tabeli poniżej. Unikać umieszczania elementów w dolnym koszu zmywarki, bezpośrednio nad grzałką. Zaleca się krótki program o niskiej temperaturze (maksymalnie 50°C).

element	nadaje się do mycia w zmywarce
Mikser	
Miska	✓
Trzepaczka, ubijak i końcówka do zagniatania ciasta	✓
Końcówka do ucierania i elastyczne pióro	✓
Osona przeciwrozpryskowa	✓
Osona gniazda	✗
Melakser	
Miska główna, pokrywa i popychacz	✓
Noże	✓
Wyjmowany wał napędowy	✓
Tarcze	✓
Wyciskarka do cytrusów	
Stożek, sitko	✓
Blender	
Dzbanek, pokrywa i zakrywka wlewu	✓
Zespół ostrzy i uszczelka	✗
Sokowirówka	
Miska, popychacz, pokrywa, bęben filtra i oddzielacz miększu	✓

element	nadaje się do mycia w zmywarce
Maszynka do mielenia i nasadka do makaronu	
Nakrętka pierścieniowa, sitka, nożyk, ślimaki i komora mieląca	✗
Taca i popychacz	✓
Nakładki nasadki od makaronu	✓
Klucz	✓
Kompaktowa kralajnica/młynek	
Pojemnik	✓
Zespół ostrzy i uszczelka	✗

serwis i punkty obsługi klienta

- W razie wszelkich problemów z obsługą urządzenia przed zwróceniem się o pomoc należy zapoznać się ze wskazówkami w części pt.: „rozwiązywanie problemów” w instrukcji obsługi urządzenia lub odwiedzić stronę internetową www.kenwoodworld.com.
- Prosimy pamiętać, że niniejszy produkt objęty jest gwarancją, która spełnia wszystkie wymogi prawne dotyczące wszelkich istniejących praw konsumenta oraz gwarancyjnych w kraju, w którym produkt został zakupiony.
- W razie wadliwego działania produktu marki Kenwood lub wykrycia wszelkich usterek prosimy przesłać lub dostarczyć urządzenie do autoryzowanego punktu serwisowego firmy KENWOOD. Aktualne informacje na temat najbliższych punktów serwisowych firmy KENWOOD znajdują się na stronie internetowej firmy, pod adresem www.kenwoodworld.com lub adresem właściwym dla danego kraju.
- Zaprojektowała i opracowała firma Kenwood w Wielkiej Brytanii.
- Wyprodukowano w Chinach.

tabela zalecanych prędkości i maksymalnych ilości składników

Podane wartości służą wyłącznie za wskazówkę i różnią się w zależności od ilości i rodzaju składników w misce.

końcówka/ nasadka	rodzaj czynności/ składników	prędkość	czas trwania	maksymalna ilość
Robot kuchenny				
Trzepaczka	Białka	„Min” do „Max”	2 minuty	2-8 (70-280 g)
	Śmietana	„Min” do „Max”	1½ minuty	125 ml 600 ml
Ubijak	Ciasta w proszku	„Min” do „Max”	1½ minuty	1,6 kg wagi całkowitej mieszanka z 8 jaj
	Wcieranie tłuszczu do mąki Dodawanie wody, aby połączyć składniki na ciasto	„Min” do 2 „Min”	5 minut 30 sekund	450 g mąki
Końcówka do zagniatacia ciasta	Ciasto na chleb (twarde ciasto drożdżowe)	„Min” do 2	4 minuty	500 g wagi mąki 800 g wagi całkowitej
Końcówka do ucierania	Keks			1,8 kg wagi całkowitej 6 jaj
	Ucieranie tłuszczu z cukrem	Prędkość 4-„Max”	1½-3½ min.	
	Dodawanie jaj	Prędkość 3	1-2 min.	
	Dodawanie mąki, owoców itp. do ciasta	Prędkość min. do 1	30 sekund	
Melakser				
Noże	Ciasta w proszku	„Max”	15 sekund	600 g wagi całkowitej Mieszanka z 3 jajami
	Wcieranie tłuszczu do mąki Dodawanie wody, aby połączyć składniki na ciasto	„Max” „Max”	Do 1 minuty 10 sekund	340 g wagi mąki
	Siekanie/przecieranie/ przygotowywanie pasztetów	„Max”	Do 30 sekund	400 g – waga całkowita składników (przy siekaniu chudego mięsa)
Tarcze – krojące/trące	Twarde składniki, np. marchew, twarde sery	„Max”	–	Nie przekraczać maksymalnej dozwolonej ilości składników (oznaczonej na misce)
	Składniki bardziej miękkie, np. ogórki, pomidory	Prędkość 3	–	
Tarcza do tarcia na bardzo drobne wiórka	Parmezan, ziemniaki na placki lub pyzy ziemniaczane	„Max”	–	
Wyciskarka do cytrusów	Owoce cytrusowe	Prędkość 2	–	–
Blender	Do wszystkich zastosowań	„Max”	Do 1 minuty	1,2 l
Sokowirówka	Twarde owoce i warzywa, np. marchewka, jabłko.	„Max”	–	800 g
	Miękkie owoce i warzywa, np. pomidory, winogrona.	„Max”	–	500 g
Maszynka do mielenia	Mięso, drób i ryby pokroić na paski o szerokości 2,5 cm.	„Max”	–	–

* Wielkość jaj użytych w przepisie = średnie (waga: 53-63 g)

tabela zalecanych prędkości i maksymalnych ilości składników

Podane wartości służą wyłącznie za wskazówkę i różnią się w zależności od ilości i rodzaju składników w misce.

końcówka/ nasadka	rodzaj czynności/ składników	prędkość	czas trwania	maksymalna ilość
Nasadka do makaronu	Ciasto na makaron i kluski (nudle)	„Max”	–	500 g mąki 220 g składników płynnych (minimum 45% składników płynnych)
Kompaktowa	Zioła	„Max”	–	10 g
krajalnica/ młynek	Orzechy, kawa	„Max”	–	50 g
	Marynata chili: Płynny miód (słodzony przez noc w lodówce)	„Max” (5 sekund)	–	200 g
	Masło orzechowe z kawałkami orzeszków			20 g
	Czerwona papryczka chilli			1

* Wielkość jaj użytych w przepisie = średnie (waga: 53-63 g)

Uwagi dotyczące prawidłowego usuwania produktu.

Na koniec okresu użyteczności produktu nie należy wyrzucać do odpadów miejskich. Można go dostarczyć do odpowiednich ośrodków segregujących odpady przygotowanych przez władze miejskie lub do jednostek zapewniających takie usługi. Osobne usuwanie sprzętu AGD pozwala uniknąć negatywnych skutków dla środowiska naturalnego i zdrowia z powodu jego nieodpowiedniego usuwania i umożliwia odzyskiwanie materiałów, z których jest złożony, w celu uzyskania znaczącej oszczędności energii i zasobów. Zużyty sprzęt może mieć szkodliwy wpływ na środowisko i zdrowie ludzi, z uwagi na potencjalną zawartość niebezpiecznych substancji, mieszanin oraz części składowych. Na obowiązek osobnego usuwania sprzętu AGD wskazuje umieszczony na produkcie symbol przekreślonego pojemnika na śmieci.



rozwiązywanie problemów

Problem	Przyczyna	Rozwiązanie
Robot nie działa podczas korzystania z końcówek do mieszania.	<p>Brak prądu/wskaźnik podłączenia do sieci nie pali się.</p> <p>Głowica miksera nie została prawidłowo zablokowana w pozycji opuszczonej.</p> <p>Osłona gniazda nie została prawidłowo zamocowana.</p> <p>Głowica miksera została uniesiona podczas pracy urządzenia, a następnie ponownie opuszczona bez uprzedniego przestawienia regulatora prędkości do pozycji „O” (wyłączony).</p>	<p>Sprawdzić, czy robot jest podłączony do prądu.</p> <p>Sprawdzić, czy głowica miksera została prawidłowo zablokowana w pozycji opuszczonej.</p> <p>Sprawdzić, czy osłona gniazda jest prawidłowo zamocowana.</p> <p>Robot nie będzie działać, jeżeli osłona gniazda zostanie niepoprawnie zamocowana.</p> <p>Sprawdzić, czy regulator prędkości został przesunięty do pozycji „O” (wyłączony).</p>
Urządzenie zatrzymuje się podczas pracy, a wskaźnik podłączenia do sieci miga.	<p>Odblokowała się osłona gniazda lub nasadka.</p> <p>Jeżeli nasadka zamocowana jest prawidłowo, doszło do przeciążenia robota lub przekroczenia maksymalnej ilości składników.</p>	<p>Sprawdzić, czy nasadki i osłona gniazda są prawidłowo zamocowane.</p> <p>Przesunąć regulator do pozycji „O” (wyłączony), a następnie ponownie uruchomić urządzenie.</p> <p>Sprawdzić, ile wynosi maksymalna dozwolona ilość danego typu składników (podana w tabeli zalecanych prędkości). W razie konieczności zmniejszyć ilość używaną w danej chwili.</p> <p>Wyłączyć urządzenie, wyjąć wtyczkę przewodu sieciowego z gniazda i odczekać 30 minut, aż urządzenie ostygnie.</p>
Nasadka pracująca na napędzie podwójnym nie działa.	<p>Nasadka pracująca na napędzie podwójnym nie jest zamocowana prawidłowo.</p> <p>Melakser/pokrywa sokowirówki lub sitko wyciskarki do cytrusów zostały niewłaściwie zamocowane.</p>	<p>Sprawdzić, czy nasadka pracująca na napędzie podwójnym jest prawidłowo zamocowana.</p> <p>Sprawdzić, czy nasadka jest poprawnie założona.</p>
Urządzenie przesuwa się po blacie.	Nóżki w spodniej części robota są mokre albo brudne.	Sprawdzać regularnie, czy nóżki są suche i czyste.
Końcówki/nasadki nie funkcjonują prawidłowo.	Zob. wskazówki w części dotyczącej użytkowania danej końcówki/nasadki. Sprawdzić, czy nasadka została prawidłowo zmontowana.	

rozwiązywanie problemów

Problem	Przyczyna	Rozwiązanie
Wskaźnik podłączenia do sieci miga bardzo szybko	Działanie normalne. Wskaźnik miga, jeśli jedna lub więcej blokad bezpieczeństwa nie zaskoczyła prawidłowo.	Korzystając z nasadki, sprawdzić, czy jest prawidłowo zablokowana na miejscu. Sprawdzić, czy głowica miksera jest całkowicie opuszczona, chyba że używana jest maszynka do mięsa. Sprawdzić, czy regulator prędkości znajduje się w pozycji „O” (wyłączony).
Wskaźnik podłączenia do sieci miga wolno.	Włączył się tryb czuwania. Jeżeli robot pozostanie podłączony do sieci przez ponad 30 minut, ale nie będzie używany, przejdzie w stan uśpienia, co ma na celu zmniejszenie zużycia energii. Gdy robot przejdzie w stan gotowości do użycia, wskaźnik podłączenia do sieci zacznie świecić światłem ciągłym.	Robot powróci do normalnej pracy, gdy regulator prędkości zostanie przesunięty na jedną z prędkości, a następnie ustawiony ponownie w pozycji „O” (wyłączony).
Jeżeli żadna z powyższych czynności nie rozwiązuje problemu, należy zastosować się do wskazówek podanych w części pt. „serwis i punkty obsługi klienta”.		

Ελληνικά

Ξεδιπλώστε την μπροστινή σελίδα όπου παρέχεται η εικονογράφηση

ασφάλεια

- Διαβάστε προσεκτικά τις οδηγίες και φυλάξτε τις για μελλοντική αναφορά.
- Αφαιρέστε τη συσκευασία και τυχόν ετικέτες.
- Εάν το καλώδιο έχει υποστεί φθορά πρέπει, για λόγους ασφαλείας, να αντικατασταθεί από την KENWOOD ή από εξουσιοδοτημένο τεχνικό της KENWOOD.
- Θέστε τη συσκευή εκτός λειτουργίας και αποσυνδέστε από την πρίζα:
 - πριν προσαρμόσετε ή αφαιρέσετε εξαρτήματα,
 - όταν δεν τη χρησιμοποιείτε,
 - πριν από τον καθαρισμό.
- Γυρίστε το κουμπί ελέγχου ταχύτητας στη θέση απενεργοποίησης «Ο» (Απενεργοποίηση) και αποσυνδέστε τη συσκευή από την πρίζα πριν από την τοποθέτηση ή την αφαίρεση εργαλείων/εξαρτημάτων, μετά από τη χρήση και πριν από τον καθαρισμό.
- Κρατήστε τα δάχτυλά σας μακριά από τα μέρη της συσκευής που κινούνται και από τα προσαρτημένα εξαρτήματα.
- Ποτέ μην αφήνετε την Κουζινομηχανή χωρίς επίβλεψη ενώ βρίσκεται σε λειτουργία.
- Μην χρησιμοποιείτε ποτέ συσκευή που έχει υποστεί βλάβη. Στείλτε την για έλεγχο ή επισκευή: βλ. ενότητα «σέρβις και εξυπηρέτηση πελατών».
- Μην αφήνετε ποτέ το καλώδιο να κρέμεται ώστε να μπορεί να το πιάσει ένα παιδί.
- Μην αφήνετε ποτέ να βραχούν η μονάδα του μοτέρ, το καλώδιο ή το φιν.
- **Βεβαιωθείτε ότι κανένα εργαλείο του μπολ δεν έχει τοποθετηθεί ή δεν βρίσκεται μέσα στο μπολ, όταν χρησιμοποιείτε την υποδοχή διπλής λειτουργίας.**
- Μην χρησιμοποιείτε ποτέ μη εγκεκριμένα εξαρτήματα ή περισσότερα από ένα εξαρτήματα τη φορά.

- Μην υπερβαίνετε ποτέ τις ποσότητες που αναγράφονται στον πίνακα για τις μέγιστες χωρητικότητες.
- Να είστε προσεκτικοί όταν σηκώνετε αυτή τη συσκευή. Προτού σηκώσετε τη συσκευή, βεβαιωθείτε ότι η κεφαλή έχει ασφαλίσει σωστά στην κάτω θέση και ότι το μπολ, τα εργαλεία, το κάλυμμα υποδοχής και το καλώδιο είναι σε ασφαλή θέση.
- Πριν από τη χρήση της Κουζινομηχανής, βεβαιωθείτε ότι έχετε ξετυλίξει πλήρως το καλώδιο από τον χώρο αποθήκευσης καλωδίου ④.
- Τα παιδιά θα πρέπει να βρίσκονται υπό επίβλεψη, έτσι ώστε να διασφαλίζεται ότι δεν παίζουν με τη συσκευή.
- Μην μετακινείτε ή ανασηκώνετε την κεφαλή του μίξερ ενώ βρίσκεται προσαρτημένο εκεί ένα εξάρτημα, καθώς μπορεί να αποσταθεροποιηθεί η Κουζινομηχανή.
- Μην χρησιμοποιείτε τη συσκευή σας κοντά στην άκρη μιας επιφάνειας εργασίας.
- Οι συσκευές μπορούν να χρησιμοποιούνται από άτομα με μειωμένες σωματικές, αισθητηριακές ή νοητικές ικανότητες ή έλλειψη πείρας και γνώσης, εφόσον βρίσκονται υπό επίβλεψη ή τους έχουν δοθεί οδηγίες για την ασφαλή χρήση της συσκευής και εφόσον κατανοούν τους σχετικούς κινδύνους.
- Η κακή χρήση της συσκευής σας μπορεί να προκαλέσει τραυματισμό.
- Αυτή η συσκευή δεν πρέπει να χρησιμοποιείται από παιδιά. Φυλάσσετε τη συσκευή και το καλώδιό της μακριά από παιδιά.
- Να χρησιμοποιείτε τη συσκευή μόνο για την οικιακή χρήση για την οποία προορίζεται. Η Kenwood δεν θα φέρει καμία ευθύνη εάν η συσκευή χρησιμοποιηθεί με ακατάλληλο τρόπο ή σε περίπτωση μη συμμόρφωσης με αυτές τις οδηγίες.
- Η μέγιστη τιμή βασίζεται στο εξάρτημα που δέχεται το μεγαλύτερο φορτίο. Τα υπόλοιπα εξαρτήματα ενδέχεται να καταναλώνουν λιγότερη ισχύ.

- Εάν ασκηθεί υπερβολική δύναμη στον μηχανισμό ενδοασφάλειας, τα εξαρτήματα θα υποστούν ζημιά και ενδέχεται να προκληθεί τραυματισμός.

Εξάρτημα επεξεργαστή τροφίμων

- Οι λεπίδες μαχαιριού και οι δίσκοι του επεξεργαστή τροφίμων είναι εξαιρετικά κοφτερά, να τα χειρίζεστε με προσοχή. **Κρατήστε πάντα από τη λαβή στο επάνω μέρος, μακριά από την κοφτερή πλευρά, τόσο κατά τη χρήση, όσο και κατά τον καθαρισμό.**
- Αφαιρείτε πάντα τις λεπίδες μαχαιριού πριν αδειάσετε το περιεχόμενο του μπολ.
- Προσέξτε να μην βάζετε τα χέρια σας ή σύνεργα μέσα στο μπολ του επεξεργαστή τροφίμων, ενόσω η συσκευή είναι συνδεδεμένη στην παροχή ρεύματος.
- Μην χρησιμοποιείτε ποτέ τα δάχτυλά σας για να ωθήσετε τα τρόφιμα προς τα κάτω στον σωλήνα τροφοδοσίας. Χρησιμοποιείτε πάντα τον ωστήρα που παρέχεται.
- Προτού αφαιρέσετε το καπάκι από το μπολ του επεξεργαστή τροφίμων:
 - απενεργοποιήστε και,
 - περιμένετε έως ότου σταματήσουν εντελώς να περιστρέφονται τα εξαρτήματα/οι λεπίδες.
- **Μην αφαιρείτε ποτέ το καπάκι του επεξεργαστή τροφίμων έως ότου οι λεπίδες μαχαιριού/δίσκοι κοπής σταματήσουν εντελώς να περιστρέφονται.**
-  **ΜΗΝ επεξεργάζεστε ζεστά υλικά.**
- **ΚΙΝΔΥΝΟΣ ΕΓΚΑΥΜΑΤΟΣ:** Θα πρέπει να αφήνετε τα καυτά υλικά να κρυώσουν έως ότου φθάσουν σε θερμοκρασία δωματίου, προτού τα τοποθετήσετε στο κύπελλο ή τα αναμείξετε.
- Μην χρησιμοποιείτε το καπάκι για να θέσετε σε λειτουργία τον επεξεργαστή τροφίμων. Χρησιμοποιείτε πάντα το κουμπί ελέγχου ταχύτητας/παλμικής λειτουργίας.

Εξάρτημα μπλέντερ

- Προσέξτε να μην βάζετε τα χέρια σας ή σύνεργα μέσα στην κανάτα του μπλέντερ, ενόσω η συσκευή είναι συνδεδεμένη στην παροχή ρεύματος.
- **Ποτέ μην προσαρμόζετε τη μονάδα των λεπίδων στη μονάδα μοτέρ, χωρίς να έχετε τοποθετήσει την κανάτα του μπλέντερ.**
-  **ΜΗΝ επεξεργάζεστε ζεστά υλικά.**
- **ΚΙΝΔΥΝΟΣ ΕΓΚΑΥΜΑΤΟΣ:** Θα πρέπει να αφήνετε τα καυτά υλικά να κρυώσουν έως ότου φθάσουν σε θερμοκρασία δωματίου, προτού τα τοποθετήσετε στο κύπελλο ή τα αναμείξετε.
- Να χρησιμοποιείτε το μπλέντερ μόνον όταν το καπάκι είναι στη θέση του.
- Να χρησιμοποιείτε την κανάτα μόνο με τη διάταξη λεπίδων που παρέχεται.
- Μην θέτετε ποτέ το μπλέντερ σε λειτουργία όταν είναι άδειο.
- Για να εξασφαλίσετε μεγάλη διάρκεια ζωής για το μπλέντερ σας, μην το αφήνετε ποτέ να λειτουργεί για περισσότερο από 60 δευτερόλεπτα. Να θέτετε τη συσκευή εκτός λειτουργίας μόλις πετύχετε τη σωστή υφή.
- Η επεξεργασία των μπαχαρικών δεν συνιστάται, καθώς ενδέχεται να προκαλέσουν φθορά στα πλαστικά μέρη.
- Συνταγές για smoothie – μην αναμειγνύετε ποτέ παγωμένα υλικά που έχουν στερεοποιηθεί λόγω της ψύξης, σπάστε τα σε κομμάτια προτού τα προσθέσετε στην κανάτα.

Κρεατομηχανή και παρασκευαστής ζυμαρικών

- Φροντίζετε πάντα να αφαιρείτε τα κόκκαλα, την πέτσα κ.λπ. από το κρέας πριν από την κοπή του κιμά.
- Όταν τεμαχίζετε ξηρούς καρπούς, ωθείτε προς τα κάτω μικρή ποσότητα κάθε φορά, ώστε ο έλικας να προλάβει να τους αλέσει προτού προσθέσετε άλλους.
- Χρησιμοποιείτε πάντα τη λαβή γαλλικού κλειδιού ή τον ωστήρα κρεατομηχανής που παρέχεται. Μην βάζετε ποτέ τα δάχτυλά σας ή σύνεργα μέσα στον σωλήνα τροφοδοσίας.

- Προειδοποίηση – η λεπίδα κοπής είναι κοφτερή, να τη χειρίζεστε με προσοχή κατά τον χειρισμό και τον καθαρισμό.
- Βεβαιωθείτε ότι το εξάρτημα έχει ασφαλίσει στη θέση του προτού θέσετε σε λειτουργία τη συσκευή.
- Να βεβαιώνετε πάντα ότι η συνταγή σας για τη ζύμη των ζυμαρικών αποτελείται τουλάχιστον κατά 45% από υγρά. Εάν το μείγμα ζυμαρικών είναι πολύ στεγνό ή το προσθέσετε πολύ γρήγορα, μπορεί να σπάσει ο παρασκευαστής ζυμαρικών ή/και το μηχάνημα.
- Να χρησιμοποιείτε μόνο τη λαβή γαλλικού κλειδιού για να πιέζετε τη ζύμη προς τα κάτω στον σωλήνα τροφοδοσίας, αλλά μην πιέζετε πολύ δυνατά.
- Να τοποθετείτε μικρές ποσότητες ζύμης κάθε φορά και με σταθερό ρυθμό. Μην αφήνετε τον σωλήνα να γεμίζει μέχρι πάνω.

Εξάρτημα αποχυμωτή

- **Μην χρησιμοποιείτε τον αποχυμωτή εάν έχει χαλάσει το φίλτρο.**
- Οι λεπίδες κοπής στη βάση του φίλτρου είναι πολύ αιχμηρές, να είστε προσεκτικοί κατά τον χειρισμό και τον καθαρισμό του φίλτρου.
- Μην χρησιμοποιείτε το καπάκι για να θέσετε σε λειτουργία τον αποχυμωτή. Χρησιμοποιείτε πάντα το κουμπί ελέγχου ταχύτητας/παλμικής λειτουργίας.
- Σε περίπτωση που παρατηρήσετε υπερβολική δόνηση όταν χρησιμοποιείτε αυτό το εξάρτημα, προσαρμόστε την ταχύτητα ή απενεργοποιήστε τη συσκευή, αποσυνδέστε τη από την πρίζα και καθαρίστε τυχόν πολτό από τον κύλινδρο (ο αποχυμωτής δονείται όταν ο πολτός είναι άνισα κατανεμημένος).

Κόφτης μικρού μεγέθους/Εξάρτημα άλεσης

- Μην αγγίζετε τις κοφτερές λεπίδες. Κρατήστε τη μονάδα λεπίδων μακριά από τα παιδιά.

- Προτού αφαιρέσετε τον κόφτη μικρού μεγέθους/το εξάρτημα άλεσης από το μηχάνημα:
 - θέστε τη συσκευή εκτός λειτουργίας,
 - περιμένετε έως ότου οι λεπίδες σταματήσουν εντελώς,
 - προσέξτε να μην ξεβιδώσετε το δοχείο από τη διάταξη λεπίδων.
- Να χρησιμοποιείτε το δοχείο και τη μονάδα λεπίδων μόνο με την παρεχόμενη βάση.
- Ποτέ μην αναμειγνύετε καυτά υγρά με τον κόφτη μικρού μεγέθους/το εξάρτημα άλεσης.
- Ποτέ μην επιχειρείτε να στερεώσετε τη μονάδα λεπίδων στο μηχάνημα χωρίς να έχει τοποθετηθεί το δοχείο.
- Για να εξασφαλίσετε μεγάλη διάρκεια ζωής για τον κόφτη μικρού μεγέθους/το εξάρτημα άλεσης, μην τα αφήνετε ποτέ να λειτουργούν για περισσότερα από 30 δευτερόλεπτα. Να θέτετε τη συσκευή εκτός λειτουργίας μόλις πετύχετε την επιθυμητή υφή.
- Η επεξεργασία των μπαχαρικών δεν συνιστάται, καθώς ενδέχεται να προκαλέσουν φθορά στα πλαστικά μέρη.
- Η συσκευή δεν θα λειτουργήσει εάν ο κόφτης μικρού μεγέθους/το εξάρτημα άλεσης δεν έχουν στερεωθεί σωστά.
- Να χρησιμοποιείτε μόνο ξηρά υλικά.

προτού συνδέσετε τη συσκευή στην πρίζα

- Βεβαιωθείτε ότι η παροχή ρεύματος είναι ίδια με αυτή που αναγράφεται στο κάτω μέρος της συσκευής.
- Αυτή η συσκευή συμμορφώνεται με τον Κανονισμό ΕΚ 1935/2004 σχετικά με τα υλικά και τα αντικείμενα που προορίζονται να έρθουν σε επαφή με τρόφιμα.

πριν από την πρώτη χρήση

- Πλύνετε τα μέρη: βλ. ενότητα «φροντίδα και καθαρισμός».

επεξήγηση συμβόλων

- ① κάλυμμα υποδοχής
- ② υποδοχή διπλής λειτουργίας (μεσαία και υψηλή ταχύτητα)
- ③ ενδοσφάλειες
- ④ χώρος αποθήκευσης καλωδίου
- ⑤ κουμπί ελέγχου ταχύτητας/παλμικής λειτουργίας
- ⑥ μονάδα μοτέρ
- ⑦ υποδοχή εργαλείου του μπολ
- ⑧ μπολ
- ⑨ κεφαλή του μίξερ
- ⑩ μοχλός απασφάλισης της κεφαλής
- ⑪ χτυπητήρι K
- ⑫ αναδευτήρι
- ⑬ σπειροειδές εξάρτημα ζυμώματος
- ⑭ χτυπητήρι για κρεμώδες μείγμα (εάν παρέχεται)
- ⑮ καπάκι κατά του πιπιλισματος

εξαρτήματα

Δεν συμπεριλαμβάνονται στην κουζίνομηχανή σας όλα τα εξαρτήματα που αναφέρονται παρακάτω. Τα εξαρτήματα εξαρτώνται από τις παραλλαγές των μοντέλων.

- ⑯ επεξεργαστής τροφίμων (εάν παρέχεται)
- ⑰ λεμονοσειφιφτης (εάν παρέχεται)
- ⑱ γυάλινο μπλέντερ (εάν παρέχεται)
- ⑲ αποχυμωτής (εάν παρέχεται)
- ⑳ κρεατομηχανή (εάν παρέχεται)
- ㉑ παρασκευαστής ζυμαρικών (αξεσουάρ της κρεατομηχανής) (εάν παρέχεται)
- ㉒ κόφτης μικρού μεγέθους/εξάρτημα άλεσης (εάν παρέχεται)

Ανατρέξτε στον πίνακα συνιστώμενων ταχυτήτων για κάθε εξάρτημα.

τα εργαλεία ανάμειξης και μερικές από τις χρήσεις τους

⑪ χτυπητήρι K

- Για να παρασκευάζετε κέικ, μπισκότα, γλυκά, γλάσο, γέμιση γλυκών, εκλέρ και πουρέ.

⑫ αναδευτήρι

- Για αβγά, κρέμα, κουρκούτι, παντεσπάνι με λίγα λιπαρά, μαρέγκες, τσιζκέικ, μους, σουφλέ. Μην χρησιμοποιείτε το αναδευτήρι για πυκνά μείγματα (π.χ. ανάμειξη βουτύρου και ζάχαρης) – μπορεί να προκληθεί βλάβη.

⑬ εξάρτημα ζυμώματος

- Μόνο για μείγματα με μαγιά.

⑭ χτυπητήρι για κρεμώδες μείγμα (εάν παρέχεται)

- Το χτυπητήρι για κρεμώδες μείγμα έχει σχεδιαστεί για τη δημιουργία μειγμάτων με κρεμώδη υφή και την ανάμειξη μαλακών υλικών. Μην το χρησιμοποιείτε για βαριά μείγματα, όπως ζύμη ή σκληρά υλικά, για παράδειγμα, υλικά που περιέχουν κουκούτσια φρούτων, κόκκαλα ή κελύφη.

Τοποθέτηση της εύκαμπτης λεπίδας

- Η εύκαμπτη λεπίδα είναι ήδη τοποθετημένη και θα πρέπει πάντα να αφαιρείται για τον καθαρισμό ⑩.

- 1 Τοποθετήστε προσεκτικά την εύκαμπτη λεπίδα στο εργαλείο βάζοντας τη βάση της στην υποδοχή ⑤ και, στη συνέχεια, εφαρμόστε τη μία πλευρά στην εγκοπή, προτού στερεώσετε με προσοχή την άκρη στη θέση της ⑥. Επαναλάβετε τη διαδικασία για την άλλη πλευρά ⑦.

Έλεγχος του ύψους αναδευτήρα

- Το ύψος του αναδευτήρα ρυθμίζεται στο εργοστάσιο και, θεωρητικά, δεν χρειάζεται προσαρμογή. Εάν απαιτείται προσαρμογή του ύψους, ακολουθήστε την παρακάτω διαδικασία.

 - 1 Με το μίξερ απενεργοποιημένο, τοποθετήστε το χτυπητήρι για κρεμώδες μείγμα και κατεβάστε την κεφαλή του μίξερ.

Ελέγξτε τη θέση που έχει το χτυπητήρι στο μπολ

- ⑧. Ιδανικά, πρέπει να έρχεται σε επαφή με την επιφάνεια του μπολ, ώστε να σκουπίζει απαλά τα τοιχώματα του μπολ κατά τη διάρκεια της ανάμειξης.

 - 2 Εάν η απόσταση πρέπει να ρυθμιστεί, ανασηκώστε την κεφαλή του μίξερ και αφαιρέστε το χτυπητήρι.
 - 3 Για να χαλαρώσει ο άξονας προκειμένου να τον προσαρμόσετε ⑨, περιστρέψτε δεξιόστροφα το παζιμάδι χρησιμοποιώντας ένα γαλλικό κλειδί 15 mm (δεν παρέχεται στη συσκευασία).
 - Για να τοποθετήσετε το χτυπητήρι χαμηλότερα και πιο κοντά στο κάτω μέρος του μπολ, στρέψτε τον άξονά του δεξιόστροφα.
 - Για να τοποθετήσετε το χτυπητήρι ψηλότερα και να το απομακρύνετε από το κάτω μέρος του μπολ, στρέψτε τον άξονά του αριστερόστροφα.
 - 4 Σφίξτε το παζιμάδι στρέφοντάς το αριστερόστροφα.

5 Τοποθετήστε το χτυπητήρι κι έπειτα κατεβάστε την κεφαλή του μίξερ. Ελέγξτε τη θέση του (βλ. σημείο 2). Επαναλάβετε τα παραπάνω βήματα όσες φορές χρειαστεί, έως ότου το χτυπητήρι τοποθετηθεί σωστά. Στη συνέχεια, σφίξτε καλά το παξιμάδι.

Σημείωση: Εάν το μίξερ δονείται έντονα μόλις επιλεχθεί η ταχύτητα, σημαίνει ότι το χτυπητήρι βρίσκεται πολύ κοντά στο μπολ και χρειάζεται ρύθμιση.

πώς να χρησιμοποιείτε τα εργαλεία του μπολ σας

- 1 Πιέστε τον μοχλό απασφάλισης της κεφαλής προς τα κάτω ❶ και ανασηκώστε την κεφαλή του μίξερ μέχρις ότου ασφαλίσει στη θέση της.
- 2 Τοποθετήστε το μπολ στη βάση και στρέψτε το αριστερόστροφα για να ασφαλίσει στη θέση του ❷.
- 3 Επιλέξτε ένα εργαλείο και ωθήστε το στην υποδοχή εργαλείου έως ότου ακουστεί ο χαρακτηριστικός ήχος «κλικ» ❸.
- 4 Πιέστε τον μοχλό απασφάλισης της κεφαλής προς τα κάτω και ανασηκώστε την κεφαλή του μίξερ μέχρις ότου ασφαλίσει στη θέση της.
- 5 Συνδέστε στην παροχή ρεύματος. Για να θέσετε τη συσκευή σε λειτουργία, στρέψτε τον διακόπτη ταχύτητας στη ρύθμιση που επιθυμείτε. Για να την απενεργοποιήσετε, στρέψτε τον διακόπτη στη θέση «Ο» (Απενεργοποίηση).

Εάν η κεφαλή του μίξερ βρίσκεται στην ανασηκωμένη θέση ή δεν έχει τοποθετηθεί το κάλυμμα υποδοχής, η ενδεικτική λυχνία λειτουργίας θα αναβοσβήνει και η συσκευή δεν θα λειτουργεί.

- Επιλέξτε την παλμική λειτουργία ㊟ για σύντομα, διαδοχικά διαστήματα λειτουργίας.
- 6 Αποσυνδέστε από την παροχή ρεύματος.
 - 7 Ανασηκώστε την κεφαλή του μίξερ και, ενόσω την κρατάτε σταθερή, τραβήξτε το εργαλείο από την υποδοχή.

σημαντικό

- Εάν η κεφαλή του μίξερ ανασηκωθεί κατά τη διάρκεια της λειτουργίας, η συσκευή θα σταματήσει αμέσως να λειτουργεί. Για να θέσετε ξανά τη συσκευή σε λειτουργία, κατεβάστε την κεφαλή του μίξερ, στρέψτε τον διακόπτη ταχύτητας στη θέση «Ο» (Απενεργοποίηση), περιμένετε μερικά δευτερόλεπτα και επιλέξτε εκ νέου την επιθυμητή ταχύτητα. Η συσκευή θα πρέπει να ξεκινήσει να λειτουργεί αμέσως.

- Εάν για οποιονδήποτε λόγο διακοπεί η λειτουργία και η συσκευή σταματήσει, στρέψτε τον διακόπτη ταχύτητας στη θέση «Ο» (Απενεργοποίηση), περιμένετε μερικά δευτερόλεπτα και επιλέξτε εκ νέου την επιθυμητή ταχύτητα. Η συσκευή θα πρέπει να ξεκινήσει να λειτουργεί αμέσως.
 - **Η συσκευή δεν θα λειτουργεί εάν δεν έχει τοποθετηθεί σωστά το κάλυμμα υποδοχής.**
 - Εάν αντιληφθείτε ότι η συσκευή καταπονείται, θέστε την εκτός λειτουργίας, αφαιρέστε ένα μέρος από το μείγμα ή αυξήστε την ταχύτητα.
 - Προτού ανασηκώσετε την κεφαλή του μίξερ, να αφαιρέτε πάντα τα εξαρτήματα που έχουν τοποθετηθεί στην υποδοχή διπλής λειτουργίας.
 - **Βεβαιωθείτε ότι κανένα εργαλείο του μπολ δεν έχει τοποθετηθεί ή δεν βρίσκεται μέσα στο μπολ, όταν χρησιμοποιείτε την υποδοχή διπλής λειτουργίας.**
- ### συμβουλές
- Εάν είναι απαραίτητο, να απενεργοποιείτε τη συσκευή και να ξεκολλάτε τα υλικά από τα τοιχώματα του μπολ με μια σπάτουλα.
 - Για καλύτερα αποτελέσματα στο χτύπημα χρησιμοποιείτε αβγά σε θερμοκρασία δωματίου.
 - Προτού χτυπήσετε ασπράδια αβγών, βεβαιωθείτε ότι δεν υπάρχει λιπαρή ουσία ή κρόκος αβγού στο αναδευτήρι ή στο μπολ.
 - Χρησιμοποιείτε κρύα υλικά για την παρασκευή γλυκών, εκτός εάν η συνταγή σας προτείνει κάτι άλλο.
 - Κατά την παρασκευή μείγματος από βούτυρο και ζάχαρη για κέικ, χρησιμοποιείτε πάντα το βούτυρο σε θερμοκρασία δωματίου ή λιώστε το πρώτα.
 - Η συσκευή σας διαθέτει λειτουργία «απαλής έναρξης» που ελαχιστοποιεί το πιπίλισμα. Παρόλ' αυτά, εάν η συσκευή ενεργοποιηθεί ενώ το μπολ περιέχει βαρύ μείγμα, όπως ζύμη ψωμιού, ενδέχεται να παρατηρήσετε ότι χρειάζεται λίγα δευτερόλεπτα έως ότου φτάσει την επιλεγμένη ταχύτητα.

σημειώσεις για την παρασκευή ψωμιού

- **σημαντικό**
- Μην υπερβαίνετε ποτέ τις αναγραφόμενες μέγιστες χωρητικότητες – ενδέχεται να υπερφορτώσετε το μηχάνημα.
- **Κατά την ανάμιξη μεγάλων ποσοτήτων, όπως ζύμη ψωμιού, είναι φυσιολογικό να παρατηρείται κίνηση στην κεφαλή του μίξερ.**

- Τα υλικά αναμειγνύονται καλύτερα εάν τοποθετείτε πρώτα τα υγρά.
- Ανά διαστήματα να απενεργοποιείτε τη συσκευή και να ξεκολλάτε το μείγμα από το εξάρτημα ζυμώματος.
- Οι διαφορετικές δόσεις αλευριού ποικίλλουν ανάλογα με την απαιτούμενη ποσότητα υγρού και το πόσο κολλώδης είναι η ζύμη, ενώ μπορεί να επηρεάζουν σημαντικά την ποσότητα που καλείται να επεξεργαστεί η συσκευή. Συνιστάται να επιβλέπετε τη συσκευή κατά την ανάμιξη της ζύμης. Η λειτουργία δεν θα διαρκέσει περισσότερο από 6-8 λεπτά.

Πώς να τοποθετείτε και να χρησιμοποιείτε το καπάκι κατά του πιτσιλίσματος

- 1 Τοποθετήστε το μπολ στη βάση και προσθέστε τα υλικά.
 - 2 Τοποθετήστε το καπάκι κατά του πιτσιλίσματος ⑬, ευθυγραμμίζοντας τις γλωπτίδες με την υποδοχή εργαλείου του μπολ ⑦, και στρέψτε αριστερόστροφα για να ασφαλίσει στη θέση του ④.
 - 3 Τοποθετήστε το εργαλείο κι έπειτα κατεβάστε την κεφαλή του μίξερ.
 - 4 Για να αφαιρέσετε το καπάκι κατά του πιτσιλίσματος αντιστρέψτε την παραπάνω διαδικασία.
- Κατά την ανάμιξη, τα υλικά μπορούν να προστίθενται απευθείας στο μπολ μέσω του ανοίγματος προσθήκης υλικών.

Ηλεκτρονικός αισθητήρας ελέγχου ταχυτήτων

Το μίξερ σας είναι εξοπλισμένο με ηλεκτρονικό αισθητήρα ελέγχου ταχυτήτων που είναι σχεδιασμένος να διατηρεί σταθερή ταχύτητα κάτω από διαφορετικές συνθήκες φορτίου, όπως όταν ανακατεύει ζύμη ψωμιού ή όταν προστίθενται τα αβγά σε μείγμα κέικ. Συνεπώς, ενδέχεται να ακούσετε μια διαφοροποίηση στην ταχύτητα κατά τη διάρκεια της λειτουργίας, καθώς το μίξερ προσαρμόζεται στην επιλογή φορτίου και ταχύτητας – αυτό είναι φυσιολογικό.

⑩ επεξεργαστής τροφίμων (εάν παρέχεται)

- Ⓐ ωστήρας
- Ⓑ σωλήνας τροφοδοσίας
- Ⓒ καπάκι
- Ⓓ λεπίδες μαχαιριού
- Ⓔ μπολ με κινητήριο άξονα
- Ⓕ δίσκος κοψίματος/τριψίματος σε χοντρά κομμάτια
- Ⓖ δίσκος κοψίματος/τριψίματος σε λεπτά κομμάτια
- Ⓗ δίσκος για πολύ λεπτό τρίψιμο
- Ⓛ αποσπώμενος κινητήριος άξονας

Πώς να χρησιμοποιείτε τον επεξεργαστή τροφίμων σας

- 1 Αφαιρέστε το κάλυμμα υποδοχής στρέφοντάς το αριστερόστροφα και ανασηκώνοντάς το ⑩.
- 2 Τοποθετήστε το μπολ ⑤ πάνω στην υποδοχή ② με τη λαβή να βρίσκεται στη δεξιά πλευρά και στρέψτε το δεξιόστροφα έως ότου ασφαλίσει στη θέση του ⑫.

- 3 Προσθέστε τις λεπίδες μαχαιριού ή τον αποσπώμενο κινητήριο άξονα και το εξάρτημα που επιθυμείτε.

Σημείωση: Ο αποσπώμενος κινητήριος άξονας ① θα πρέπει να τοποθετείται μόνο όταν χρησιμοποιείτε τους δίσκους και τον λεμονοστείφτη.

- Τοποθετείτε πάντα το μπολ και το εξάρτημα στην υποδοχή προτού προσθέσετε τα υλικά.
- 4 Τοποθετήστε το καπάκι ⑬ διασφαλίζοντας ότι το επάνω μέρος των λεπίδων μαχαιριού/του κινητήριου άξονα έχει ασφαλίσει στο κέντρο του κατακτιού.
- **Μην χρησιμοποιείτε το καπάκι για να θέσετε σε λειτουργία τον επεξεργαστή τροφίμων. Χρησιμοποιείτε πάντα το κουμπί ελέγχου ταχύτητας/παλμικής λειτουργίας.**
- 5 Συνδέστε τη συσκευή στην πρίζα, θέστε τη σε λειτουργία και επιλέξτε ταχύτητα (ανατρέξτε στον πίνακα συνιστώμενων ταχυτήτων).
- **Ο επεξεργαστής τροφίμων δεν θα λειτουργήσει εάν το μπολ ή το καπάκι δεν έχουν ασφαλίσει σωστά στις ενδοασφάλειες. Ελέγξτε εάν ο σωλήνας τροφοδοσίας και η λαβή του μπολ είναι στραμμένα προς τα εμπρός.**
 - Χρησιμοποιήστε την παλμική λειτουργία Ⓟ για σύντομα, διαδοχικά διαστήματα λειτουργίας. Η παλμική λειτουργία θα λειτουργεί για όσο διάστημα ο επιλογέας παραμένει στη συγκεκριμένη θέση.

6 Αντιστρέψτε την παραπάνω διαδικασία για να αφαιρέσετε το καπάκι, τα εξαρτήματα και το μπολ.

- **Απενεργοποιείτε και αποσυνδέετε πάντα τη συσκευή προτού αφαιρέσετε το καπάκι. σημαντικό**
- Ο επεξεργαστής σας δεν είναι κατάλληλος για να θρυμματίζει ή να αλέθει κόκκους καφέ ή για να μετατρέψει κρυσταλλική ζάχαρη σε άχνη ζάχαρη.
- Όταν προσθέτετε άρωμα αμυγδαλού ή άλλες αρωματικές ύλες σε μείγματα, να αποφεύγετε την επαφή με το πλαστικό καθώς μπορεί να προκαλέσει ανεξίτηλα σημάδια.
- **Μην επεξεργάζεστε καυτά υλικά.**

Λεπίδες μαχαιριού ①

Οι λεπίδες μαχαιριού είναι το πλέον πολυχρηστικό εξάρτημα. Η διάρκεια του χρόνου επεξεργασίας καθορίζει την τελική υφή.

Για πιο χοντροκομμένες υφές, χρησιμοποιείτε το κομπί ελέγχου παλμικής λειτουργίας. Χρησιμοποιείτε τις λεπίδες μαχαιριού για να παρασκευάζετε κέικ και γλυκά, για να τεμαχίζετε ωμό και μαγειρεμένο κρέας, λαχανικά, ξηρούς καρπούς, πατέ, ντιπ, για να πολτοποιείτε σουπές και για να θρυμματίζετε μπισκότα και ψωμί.

Συμβουλές

- Τεμαχίστε τα τρόφιμα, όπως κρέας, ψωμί, λαχανικά, σε κύβους περίπου 2 εκ. προτού τα επεξεργαστείτε.
- Τα μπισκότα θα πρέπει να κοπούν σε κομμάτια και προστεθούν μέσα από τον σωλήνα τροφοδοσίας ενόσω η συσκευή λειτουργεί.
- Κατά την παρασκευή γλυκών, χρησιμοποιείτε βούτυρο απευθείας από το ψυγείο και κομμένο σε κύβους 2 εκ.
- Προσέξτε να μην επεξεργάζεστε υπερβολικά τα υλικά.
- **Μην χρησιμοποιείτε τις λεπίδες μαχαιριού για να αναμείξετε βαριά φορτία, όπως ζύμη ψωμιού.**
- Μην χρησιμοποιείτε τις λεπίδες μαχαιριού για να τεμαχίσετε παγάκια ή άλλα σκληρά τρόφιμα, όπως μπαχαρικά, καθώς ενδέχεται να προκαλέσουν βλάβη στο εξάρτημα.

Δίσκοι κοψίματος/τριψίματος

πώς να χρησιμοποιείτε τους δίσκους

αντιστρέψιμοι δίσκοι κοψίματος/τριψίματος - για κόψιμο σε χοντρά κομμάτια ②, για κόψιμο σε λεπτά κομμάτια ③

Χρησιμοποιείτε την πλευρά τριψίματος για τυρί, καρότα, πατάτες και τρόφιμα με παρόμοια υφή. Χρησιμοποιείτε την πλευρά κοψίματος για τυρί, καρότα, πατάτες, λάχανο, αγγούρι, παντζάρια και κρεμμύδια.

δίσκος για πολύ λεπτό τρίψιμο ④

Τρίβει τυρί παρμεζάνα και πατάτες για γερμανικές παταοκροκέτες.

πώς να χρησιμοποιείτε τους δίσκους κοπής

- 1 Τοποθετήστε το μπολ στη μονάδα μοτέρ και προσθέστε τον αποσπώμενο κινητήριο άξονα.
- 2 Κρατήστε από την ειδική εγκοπή και τοποθετήστε τον δίσκο πάνω στον κινητήριο άξονα με την κατάλληλη πλευρά προς τα πάνω.
- 3 Τοποθετήστε το καπάκι.
- 4 Τοποθετήστε τα τρόφιμα στον σωλήνα τροφοδοσίας.
- 5 Θέστε τη συσκευή σε λειτουργία και πιέστε με τον ωστήρα ομοιόμορφα προς τα κάτω – μην βάζετε ποτέ τα δάχτυλά σας στον σωλήνα τροφοδοσίας.

συμβουλές

- Χρησιμοποιείτε φρέσκα υλικά.
- Μην κόβετε τα τρόφιμα σε πολύ μικρά κομμάτια. Γεμίστε τον σωλήνα τροφοδοσίας σε όλο το πλάτος του. Έτσι τα τρόφιμα δεν θα γλιστρούν προς το πλάι κατά την επεξεργασία.
- Τα τρόφιμα που τοποθετούνται σε όρθια θέση βγαίνουν σε μικρότερο μήκος απ' ότι τα τρόφιμα που τοποθετούνται σε οριζόντια θέση.
- Μετά την επεξεργασία, πάντα θα υπάρχουν λίγα υπολείμματα τροφής στον δίσκο ή στο μπολ.

17 λεμονοστείφτης (εάν παρέχεται)

Χρησιμοποιείτε τον λεμονοστείφτη για να στείβετε τον χυμό από εσπεριδοειδή (π.χ. πορτοκάλια, λεμόνια, λάιμ και γκρέιπφρουτ).

- Α κώνος
- Β πουριέρα

πώς να χρησιμοποιείτε τον λεμονοστείφτη

- 1 Τοποθετήστε το μπολ στην υποδοχή ② και προσθέστε τον αποσπώμενο κινητήριο άξονα.
- 2 Τοποθετήστε την πουριέρα στο μπολ, διασφαλίζοντας ότι η λαβή της πουριέρας έχει ασφαλίσει στη θέση της ακριβώς πάνω από τη λαβή του μπολ 14.
- 3 Τοποθετήστε τον κώνο πάνω από τον κινητήριο άξονα στρέφοντάς τον, έως ότου κατέβει εντελώς 15.
- 4 Κόψτε τα φρούτα στη μέση. Στη συνέχεια, ενεργοποιήστε τη συσκευή και πιέστε το φρούτο στον κώνο.
 - **Ο λεμονοστείφτης δεν θα λειτουργεί εάν η πουριέρα δεν έχει ασφαλίσει σωστά.**
 - Για καλύτερα αποτελέσματα, αποθηκεύετε και στείβετε τα φρούτα σε θερμοκρασία δωματίου και κυλήστε με το χέρι σας το φρούτο πάνω στην επιφάνεια εργασίας προτού το στείψετε.
 - Για ευκολότερο στείψιμο, πιέζετε το φρούτο απ' όλες τις πλευρές όταν το στείβετε.
 - Όταν στείβετε μεγάλες ποσότητες, αδειάζετε τακτικά το σουρωτήρι για να αποφύγετε τη συσσώρευση πολλού και κουκουτσιών.



18 γυάλινο μπλέντερ (εάν παρέχεται)

- Α πώμα μεζούρα
- Β καπάκι
- Γ κανάτα
- Δ δακτύλιος στεγανοποίησης
- Ε μονάδα λεπίδων

πώς να χρησιμοποιείτε το γυάλινο μπλέντερ σας

- 1 Τοποθετήστε τον δακτύλιο στεγανοποίησης ⑩ στη μονάδα λεπίδων ⑤ και βεβαιωθείτε ότι ο δακτύλιος στεγανοποίησης έχει τοποθετηθεί σωστά στις αυλακώσεις.
 - **Θα υπάρξουν διαρροές εάν ο δακτύλιος στεγανοποίησης έχει υποστεί ζημιά ή δεν έχει τοποθετηθεί σωστά.**
- 2 Βιδώστε την κανάτα επάνω στη διάταξη λεπίδων 16.

Ανατρέξτε στα γραφικά στο κάτω μέρος της μονάδας λεπίδων:

 -  – θέση «εκκλειδωτή»
 -  – θέση «κλειδωμένη»

Το μπλέντερ δεν θα λειτουργεί εάν δεν έχει συναρμολογηθεί σωστά.
- 3 Τοποθετήστε τα υλικά σας στην κανάτα.
- 4 Τοποθετήστε το καπάκι στην κανάτα και στρώστε προς τα κάτω για να εφαρμόσει 17. Τοποθετήστε το πώμα μεζούρα.
- 5 Αφαιρέστε το κάλυμμα της υποδοχής διπλής λειτουργίας στρέφοντάς το αριστερόστροφα και ανασηκώνοντάς το.
- 6 Τοποθετήστε το μπλέντερ στη μονάδα μοτέρ και στρέψτε το δεξιόστροφα 18 έως ότου ασφαλίσει στη θέση του με τον χαρακτηριστικό ήχο «κλικ».
 - **Η συσκευή δεν θα λειτουργεί εάν το μπλέντερ δεν έχει εφαρμόσει σωστά στην ενδοασφάλεια.**
- 7 Επιλέξτε ταχύτητα (ανατρέξτε στον πίνακα συνιστώμενων ταχυτήτων) ή χρησιμοποιήστε την παλμική λειτουργία ⑥ για σύντομα, διαδοχικά διαστήματα λειτουργίας.

συμβουλές

 - Όταν φτιάχνετε μαγιονέζα, να βάζετε όλα τα υλικά μέσα στο μπλέντερ, εκτός από το λάδι. Αφαιρέστε το πώμα μεζούρα. Έπειτα, ενόσω η συσκευή βρίσκεται σε λειτουργία, προσθέστε σιγά-σιγά το λάδι μέσα από την οπή στο καπάκι.

- Όταν πρόκειται για παχύρρευστα μείγματα, π.χ. πατέ και ντιπ, ενδέχεται να χρειαστεί να ξεκολλάτε υλικά από τα τοιχώματα. Εάν η επεξεργασία του μείγματος γίνεται με δυσκολία, προσθέστε περισσότερα υγρά.
- Θρυμματισμός πάγου – επιλέξτε την παλμική λειτουργία για σύντομα, διαδοχικά διαστήματα λειτουργίας, έως ότου ο πάγος θρυμματιστεί στον επιθυμητό βαθμό.
- Η επεξεργασία των μπαχαρικών δεν συνιστάται, καθώς ενδέχεται να προκαλέσουν φθορά στα πλαστικά μέρη.
- **Η συσκευή δεν θα λειτουργήσει εάν το μπλέντερ δεν είναι σωστά τοποθετημένο.**
- Για να αναμείξετε στεγνά υλικά – κόψτε τα σε κομμάτια, αφαιρέστε το πώμα μεζούρα και, στη συνέχεια, ενώ η συσκευή λειτουργεί, ρίξτε ένα-ένα τα κομμάτια. Κρατήστε το χέρι σας πάνω από το άνοιγμα. Για καλύτερα αποτελέσματα, αδειάζετε τακτικά το μπλέντερ.
- Μην χρησιμοποιείτε το μπλέντερ ως αποθηκευτικό δοχείο. Κρατήστε το άδειο πριν και μετά τη χρήση.
- Μην αναμειγνύετε ποτέ ποσότητα μεγαλύτερη από 1,2 λίτρα. Η ποσότητα πρέπει να είναι μικρότερη για αφρώδη υγρά όπως μιλκσέικ.

19 αποχυμωτής (εάν παρέχεται)

Χρησιμοποιείτε τον αποχυμωτή για να παρασκευάζετε χυμό από σκληρά φρούτα και λαχανικά.

- (A) ωστήρας
- (B) καπάκι αποχυμωτή
- (C) εξάρτημα αφαίρεσης πολτού
- (D) κύλινδρος φίλτρου
- (E) μπολ αποχυμωτή
- (F) στόμιο εκροής

πώς να χρησιμοποιείτε τον αποχυμωτή σας

- 1 Τοποθετήστε το μπολ του αποχυμωτή (E) επάνω στην υποδοχή (2) διπλής λειτουργίας με το στόμιο (F) προς την αριστερή πλευρά και στρέψτε δεξιόστροφα έως ότου ασφαλίσει στη θέση του (19).
- 2 Τοποθετήστε το εξάρτημα αφαίρεσης πολτού (C) στον κύλινδρο φίλτρου (D), διασφαλίζοντας ότι οι γλωπίδες εφαρμόζουν στις εγκοπές στο κάτω μέρος του κυλίνδρου (20).
- 3 Τοποθετήστε τον κύλινδρο φίλτρου (21).

- 4 Τοποθετήστε το καπάκι του αποχυμωτή (B) στο μπολ και στρέψτε το έως ότου ασφαλίσει στη θέση του (22). **Ο αποχυμωτής σας δεν θα λειτουργήσει εάν το μπολ ή το καπάκι δεν έχουν ασφαλίσει σωστά στην ενδοασφάλεια.**
- 5 Τοποθετήστε ένα κατάλληλο δοχείο κάτω από το στόμιο εξόδου χυμού.
- 6 Κόψτε τα τρόφιμα σε κομμάτια που χωρούν στον σωλήνα τροφοδοσίας.
- 7 Επιλέξτε τη μέγιστη ταχύτητα και τοποθετήστε τα τρόφιμα μέσα στον σωλήνα τροφοδοσίας. Πιέστε σταθερά με τον ωστήρα – **ποτέ μην βάζετε τα δάχτυλά σας μέσα στον σωλήνα τροφοδοσίας.** Επεξεργαστείτε πλήρως την ποσότητα προτού προσθέσετε επιπλέον υλικά.
- Αφού προσθέσετε και το τελευταίο κομμάτι, αφήστε τον αποχυμωτή σε λειτουργία για 30 δευτερόλεπτα ακόμα ώστε να αντλήσετε όλο τον χυμό από τον κύλινδρο φίλτρου.

σημαντικό

- Εάν ο αποχυμωτής αρχίσει να δονείται, απενεργοποιήστε τον και αδειάστε τον πολτό από το φίλτρο. (Ο αποχυμωτής δονείται όταν ο πολτός είναι άνισα καταμεμημένος).
- Η μέγιστη ποσότητα επεξεργασίας κάθε φορά είναι 800 g φρούτα ή λαχανικά.
- Ορισμένα πολύ σκληρά τρόφιμα ενδέχεται να μειώνουν την ταχύτητα του εξαρτήματός σας ή να διακόπτουν τη λειτουργία του. Εάν συμβεί αυτό, θέστε τη συσκευή εκτός λειτουργίας και αποφράξτε το φίλτρο.
- Να θέτετε τη συσκευή εκτός λειτουργίας και να αδειάζετε τακτικά το δοχείο πολτού και χυμού κατά τη χρήση.

συμβουλές

- Προσθέτετε τα μαλακά τρόφιμα σιγά-σιγά για να πάρετε τη μέγιστη ποσότητα χυμού.
- Οι βιταμίνες χάνονται – όσο πιο σύντομα πίνετε τον χυμό σας, τόσο περισσότερες βιταμίνες προσλαμβάνετε.
- Εάν χρειαστεί να φυλάξετε το χυμό για λίγες ώρες, βάλτε τον στο ψυγείο. Θα διατηρηθεί καλύτερα εάν προσθέσετε λίγες σταγόνες χυμό λεμονιού.
- Μην πίνετε περισσότερα από τρία ποτήρια των 230 ml χυμό την ημέρα, εκτός εάν έχετε συνηθίσει σε αυτή την ποσότητα.
- Πριν δώσετε χυμό σε παιδιά, να τον αραιώνετε με ίση ποσότητα νερού.
- Οι χυμοί από σκούρα πράσινα (μπρόκολο, σπανάκι κ.λπ.) ή σκούρα κόκκινα (παντζάρια, κόκκινο λάχανο κ.λπ.) λαχανικά είναι εξαιρετικά δυνατά, γι' αυτό να τους αραιώνετε πάντα.

- Οι χυμοί φρούτων έχουν υψηλή περιεκτικότητα σε φρουκτόζη (ζάχαρη των φρούτων), γι' αυτό τα άτομα που πάσχουν από διαβήτη ή έχουν χαμηλή τιμή σακχάρου στο αίμα πρέπει να αποφεύγουν να πίνουν μεγάλες ποσότητες.

20 κρεατομηχανή (εάν παρέχεται)

Χρησιμοποιήστε την κρεατομηχανή για να επεξεργαστείτε κρέας, πουλερικά και ψάρια.

- (Α) γαλλικό κλειδί
- (Β) σφιγκτήρας
- (C) πλέγματα τεμαχισμού: κανονικό και χονδρό κόψιμο
- (D) κοπτήρας
- (E) έλικας κρεατομηχανής (μεταλλικός)
- (F) κυρίως σώμα
- (G) σωλήνας τροφοδοσίας
- (H) δίσκος
- (I) ωστήρας κρεατομηχανής

21 εξάρτημα παρασκευής ζυμαρικών

- (J) έλικας ζυμαρικών (πλαστικός)
- (K) πλέγμα για σπαγγέτι
- (L) πλέγμα για ταλιατέλες
- (M) πλέγμα για ριγκατόνι
- (N) πλέγμα για κοφτό μακαρονάκι
- (O) εργαλείο καθαρισμού

Σημείωση: Τα μεταλλικά πλέγματα της κρεατομηχανής μπορούν να τοποθετηθούν μόνο στον μεταλλικό έλικα, ενώ τα πλαστικά πλέγματα για τα ζυμαρικά τοποθετούνται μόνο στον πλαστικό έλικα. Οι έλικες δεν μπορούν να χρησιμοποιηθούν εναλλακτικά.

πώς να συναρμολογήσετε την κρεατομηχανή

- 1 Προσαρμόστε τον έλικα κρεατομηχανής (E) στο εσωτερικό του κυρίως σώματος της κρεατομηχανής (F).
- 2 Προσαρμόστε τον κοπτήρα (D) – η κοφτερή πλευρά να είναι προς τα έξω. Βεβαιωθείτε ότι έχει τοποθετηθεί σωστά, διαφορετικά μπορεί να προκαλέσετε βλάβη στην κρεατομηχανή σας.
- 3 Προσαρμόστε ένα πλέγμα τεμαχισμού (C). Τοποθετήστε την εγκοπή πάνω στη γλωπίδα στερέωσης (28).
- 4 Τοποθετήστε χαλαρά τον σφιγκτήρα (B).

πώς να συναρμολογήσετε τον παρασκευαστή ζυμαρικών

Προαιρετικό: Για διευκόλυνση της παρασκευής ζυμαρικών, να ζεσταίνετε τα εξάρτηματα σε ζεστό νερό πριν από τη συναρμολόγηση. Κατόπιν, στεγνώστε τα καλά πριν από τη συναρμολόγηση.

- 1 Προσαρμόστε τον έλικα ζυμαρικών (I) στο εσωτερικό του κυρίως σώματος της κρεατομηχανής (F).
- 2 Τοποθετήστε κάποιο από τα πλέγματα (K), (L), (M) ή (N). Τοποθετήστε την εγκοπή πάνω στη γλωπίδα στερέωσης (28).
- 3 Τοποθετήστε χαλαρά τον σφιγκτήρα (B).

πώς να τοποθετήσετε το εξάρτημα στο μηχάνημα

- 1 Ανασηκώστε την κεφαλή του μίξερ.
- 2 Με το εξάρτημα στη θέση που φαίνεται στην εικόνα, ευθυγραμμίστε τις γλωπίδες στην άκρη του έλικα με τις αντίστοιχες εγκοπές στην υποδοχή εργαλείου του μπολ (28).
- 3 Πιέστε το εξάρτημα στην υποδοχή και στρέψτε προς τα αριστερά, έως ότου ασφαλίσει στη θέση του.
- 4 Κρατήστε σταθερό τον σωλήνα τροφοδοσίας και σφίξτε τον σφιγκτήρα με το χέρι.
- 5 Προσαρμόστε το δίσκο (28).

σημαντικό

- Ποτέ μην αφήνετε το εξάρτημα να λειτουργεί περισσότερο από 10 λεπτά, καθώς ενδέχεται να προκληθεί βλάβη στο μίξερ σας.
- **Το εξάρτημα δεν θα λειτουργήσει εάν δεν έχει τοποθετηθεί το κάλυμμα της υποδοχής διπλής ταχύτητας.**

πώς να χρησιμοποιείτε την κρεατομηχανή σας

- **Ξεπαγώστε πολύ καλά τα κατεψυγμένα τρόφιμα πριν από τη διαδικασία κοπής.** Κόψτε το κρέας σε λωρίδες φάρδους 2,5 εκ.
- 1 Επιλέξτε τη μέγιστη ταχύτητα. Χρησιμοποιώντας τον ωστήρα (I), σπρώξτε απαλά τα τρόφιμα προς τα μέσα, ένα κομμάτι κάθε φορά. **Μην σπρώχνετε δυνατά** – μπορεί να προκαλέσετε βλάβη στην κρεατομηχανή σας.
- 2 Όταν κοπούν όλα τα τρόφιμα, απενεργοποιήστε τη συσκευή και αποσυνδέστε την από την πρίζα.
- 3 Αφαιρέστε την κρεατομηχανή. Χρησιμοποιήστε το γαλλικό κλειδί (A) για να αφαιρέσετε τον σφιγκτήρα, εάν έχει σφίξει πολύ.

Πώς να χρησιμοποιήσετε τον παρασκευαστή ζυμαρικών

- 1 Φτιάξτε τη ζύμη για τα ζυμαρικά. **Εάν το μείγμα είναι πολύ στεγνό μπορεί να σπάσει ο παρασκευαστής ζυμαρικών.**
- 2 Επιλέξτε τη μέγιστη ταχύτητα.
- 3 Τοποθετήστε μια μικρή ποσότητα μείγματος στο άνοιγμα. Να τοποθετείτε μικρή ποσότητα μείγματος στον σωλήνα τροφοδοσίας κάθε φορά. Να περιμένετε να «αδειάσει» ο έλικας από το μείγμα προτού συνεχίσετε.
Εάν φράξει ο σωλήνας τροφοδοσίας χρησιμοποιήστε την άκρη της λαβής του γαλλικού κλειδιού (A) για να σπρώξετε το μείγμα επάνω στον έλικα. **Μην πιέζετε υπερβολικά ούτε να χρησιμοποιείτε τον ωστήρα κρεατομηχανής, καθώς μπορεί να καταστρέψετε τον παρασκευαστή ζυμαρικών.** Μην αφήνετε να γεμίζει μέχρι πάνω ο σωλήνας τροφοδοσίας.
- 4 Όταν τα ζυμαρικά είναι αρκετά μακριά, κόψτε τα στο μήκος που θέλετε.
- 5 Αφαιρέστε τον παρασκευαστή ζυμαρικών. Χρησιμοποιήστε το γαλλικό κλειδί (A) για να αφαιρέσετε τον σφινγκτήρα, εάν έχει σφίξει πολύ.
 - Μαγειρέψτε τα ριγκατόνι εντός 4 ωρών.
Διαφορετικά, θα γίνουν εύθρυπτα και θα σπάνε.

Πώς να μαγειρεύετε τα ζυμαρικά

- 1 Γεμίστε τα τρία τέταρτα της κασαρόλας με νερό και αφήστε το να βράσει. Προσθέστε αλάτι ανάλογα με τις προτιμήσεις σας.
- 2 Προσθέστε τα ζυμαρικά και βράστε σε χαμηλή φωτιά για 3 – 8 λεπτά, ανακατεύοντας κάπου-κάπου.

22 κόφτης μικρού μεγέθους/εξάρτημα άλεσης

- (A) δοχείο
- (B) δακτύλιος στεγανοποίησης
- (C) μονάδα λεπίδων

Πώς να χρησιμοποιείτε τον κόφτη μικρού μεγέθους/το εξάρτημα άλεσης

Χρησιμοποιήστε τον κόφτη μικρού μεγέθους/εξάρτημα άλεσης για να αλέσετε αρωματικά βότανα, ξηρούς καρπούς και κόκκους καφέ.

- 1 Τοποθετήστε τα υλικά στο δοχείο (A).
- 2 Τοποθετήστε τον δακτύλιο στεγανοποίησης (B) στη μονάδα λεπίδων (C).
- **Θα υπάρξουν διαρροές εάν ο δακτύλιος στεγανοποίησης έχει υποστεί ζημιά ή δεν έχει τοποθετηθεί σωστά.**
- 3 Γυρίστε τη μονάδα λεπίδων ανάποδα. Πλησιάστε την στο κάτω μέρος του δοχείου, με τις λεπίδες στραμμένες προς τα κάτω.
- 4 Βιδώστε τη μονάδα λεπίδων επάνω στο δοχείο μέχρι να σφίξει καλά (27). Ανατρέξτε στα γραφικά στο κάτω μέρος της μονάδας λεπίδων:
 - – θέση «ξεκλειδωτή»
 - – θέση «κλειδωμένη»
- 5 Αφαιρέστε το κάλυμμα υποδοχής στρέφοντάς το αριστερόστροφα και ανασηκώνοντάς το (28).
- 6 Τοποθετήστε τον κόφτη μικρού μεγέθους/το εξάρτημα άλεσης στην υποδοχή και στρέψτε το δεξιόστροφα (29) έως ότου ασφαλίσει στη θέση του με τον χαρακτηριστικό ήχο «κλικ».
- 7 Επιλέξτε τη μέγιστη ταχύτητα ή χρησιμοποιήστε το κουμπί παλμικής λειτουργίας.

συμβουλές

Τα μυρωδικά αλέθονται καλύτερα όταν είναι καθαρά και στεγνά.

φροντίδα και καθαρισμός

- Απενεργοποιείτε και αποσυνδέετε πάντα τη συσκευή προτού την καθαρίσετε.
- Αποσυναρμολογήστε εντελώς τα εξαρτήματα πριν από τον καθαρισμό.
- **μονάδα μοτέρ**
- Σκουπίστε με ένα υγρό πανί, έπειτα στεγνώστε.
- Μην χρησιμοποιείτε ποτέ αποξεστικά προϊόντα και μην τα βυθίζετε σε νερό.
- Τοποθετείτε το καλώδιο που περισσεύει στον χώρο αποθήκευσης καλωδίου (4) στο πίσω μέρος της συσκευής.
- Διατηρείτε καθαρά τα πόδια στη βάση του μίξερ.

μπολ, εργαλεία, καπάκι κατά του πιτσιλίσματος

- Πλένετε στο χέρι και έπειτα στεγνώνετε πολύ καλά.
- Μην χρησιμοποιείτε ποτέ συρμάτινη βούρτσα, σύρμα κουζίνας ή λευκαντικό για να καθαρίσετε το ανοξείδωτο μπολ σας. Χρησιμοποιείτε ξύδι για να αφαιρέσετε τα στρώματα αλάτων.
- Κρατήστε τα μακριά από πηγές θερμότητας (μαγειρικές εστίες, φούρνους, φούρνους μικροκυμάτων).

χτυπητήρι για κρεμώδες μείγμα

- 1 Αφαιρείτε πάντα την εύκαμπτη λεπίδα από το εργαλείο πριν από τον καθαρισμό ⑩.
- 2 Πλένετε την εύκαμπτη λεπίδα και το εργαλείο σε ζεστή σαπουνάδα και φροντίζετε να τα στεγνώνετε πολύ καλά. Εναλλακτικά, τα μέρη μπορούν να πλυθούν σε πλυντήριο πιάτων.
Σημείωση: Να επιθεωρείτε την κατάσταση του κυρίως σώματος του εργαλείου πριν και μετά τη χρήση και, επίσης, να επιθεωρείτε τακτικά την κατάσταση της εύκαμπτης λεπίδας και να την αντικαθιστάτε εάν υπάρχουν σημάδια φθοράς.

επεξεργαστής τροφίμων

- **Να χειρίζεστε τις λεπίδες και τους δίσκους με προσοχή – είναι εξαιρετικά κοφτερά.**
- Μερικά τρόφιμα μπορεί να χρωματίσουν το πλαστικό. Αυτό είναι απόλυτα φυσιολογικό. Δεν θα επηρεάσει το πλαστικό ή τη γεύση του φαγητού σας. Το καθάρισμα με ένα πανί εμποτισμένο σε φυτικό λάδι βοηθάει στην αφαίρεση του χρώματος.

λεμονοστείφτης

- Πλένετε στο χέρι και έπειτα στεγνώνετε πολύ καλά.

μπλέντερ/κόφτης μικρού μεγέθους/εξάρτημα άλεσης

- 1 Αδειάστε το κύπελλο/δοχείο προτού το ξεβιδώσετε από τη μονάδα λεπίδων.
- 2 Πλύνετε το κύπελλο/δοχείο με το χέρι.
- 3 Αφαιρέστε και πλύνετε τους δακτυλίους στεγανοποίησης.
- 4 Μην αγγίζετε τις κοφτερές λεπίδες - καθαρίστε τις με μία βούρτσα χρησιμοποιώντας ζεστό νερό και σαπούνι, έπειτα ξεβγάλτε πολύ καλά κάτω από τη βρύση. **Μη βυθίζετε τη μονάδα λεπίδας σε νερό.**
- 5 Αναποδογυρίστε τη και αφήστε τη να στεγνώσει.

αποχυμωτής

- Για ευκολότερο καθαρισμό, πλένετε πάντα τα μέρη του αποχυμωτή αμέσως μετά τη χρήση.
- Ορισμένα τρόφιμα, π.χ. καρότα, θα αποχρωματίσουν το πλαστικό. Για να αφαιρέσετε τον αποχρωματισμό, δοκιμάστε να τρίψετε με ένα πανί εμποτισμένο σε φυτικό λάδι.
- Καθαρίζετε το φίλτρο με μια μαλακή βούρτσα.
- **Να ελέγχετε τακτικά το φίλτρο για ενδείξεις φθοράς. Μην χρησιμοποιείτε τη συσκευή, εάν το φίλτρο έχει υποστεί φθορά. Ανατρέξτε στην ενότητα «σερβίς και εξυπηρέτηση πελατών».**

κρεατομηχανή

- Πλένετε όλα τα μέρη με ζεστή σαπουνάδα και έπειτα στεγνώνετε πολύ καλά. Μην πλένετε κανένα μέρος στο πλυντήριο πιάτων. Μην χρησιμοποιείτε ποτέ διάλυμα που περιέχει ανθρακικό νάτριο.
- Περάστε τα πλέγματα τεμαχισμού με φυτικό λάδι και τυλίξτε τα σε αντικολλητικό χαρτί για να αποτρέψετε τον αποχρωματισμό/τη σκουριά.

παρασκευαστής ζυμαρικών

Πλέγματα

- Χρησιμοποιήστε το εργαλείο καθαρισμού ⑩ για να αφαιρέσετε όλη τη ζύμη από τα πλέγματα.
- Αφήστε τη ζύμη να στεγνώσει επάνω στα πλέγματα προτού χρησιμοποιήσετε το εργαλείο καθαρισμού.
- Εάν είναι δύσκολο να αφαιρεθεί η ζύμη από το πλέγμα, τοποθετήστε το πλέγμα στην κατάψυξη για 10 λεπτά και χτυπήστε ελαφρά το πλέγμα στην επιφάνεια εργασίας για να αφαιρεθεί η ζύμη.
- Πλύνετε τα πλέγματα σε ζεστή σαπουνάδα, μετά στεγνώστε.

Πλαστικός έλικας για ζυμαρικά

- **Μην βυθίζετε σε νερό.**
- **Σκουπίστε μέχρι να καθαρίσει και μετά στεγνώστε.**

όλα τα υπόλοιπα μέρη

- Πλένετε στο χέρι και έπειτα στεγνώνετε.
- Εναλλακτικά, ανατρέξτε στον πίνακα του πλυντηρίου πιάτων για μέρη που πλένονται στο πλυντήριο, εφόσον τα τοποθετήσετε στο επάνω συρτάρι του πλυντηρίου πιάτων σας. Αποφεύγετε να τοποθετείτε εξαρτήματα στο κάτω συρτάρι, απευθείας πάνω από το θερμαντικό στοιχείο. Συνιστάται ένα σύντομο πρόγραμμα με χαμηλή θερμοκρασία (Μέγιστη θερμοκρασία 50°C).

αντικείμενο	κατάλληλο για πλυντήριο πιάτων
Μίξερ	
Μπολ	✓
Αναδευτήρι, χτυπητήρι και εξάρτημα ζυμώματος	✓
Χτυπητήρι για κρεμώδες μείγμα και εύκαμπτη λεπίδα	✓
Καπάκι κατά του πισσιλίσματος	✓
Κάλυμμα υποδοχής	✗
Επεξεργαστής τροφίμων	
Κυρίως μπολ, καπάκι και ωστήρας	✓
Λεπίδες μαχαιριού	✓
Αποσπώμενος κινητήριος άξονας	✓
Δίσκοι	✓
Λεμονοσείφτης	
Κώνος, πουριέρα	✓
Μπλέντερ	
Κανάτα, καπάκι και πώμα μεζούρα	✓
Μονάδα λεπίδων και δακτύλιος στεγανοποίησης	✗
Αποχυμωτής	
Μπολ, ωστήρας, καπάκι, κύλινδρος φίλτρου και εξάρτημα αφαίρεσης πολτού	✓
Κρεατομηχανή και παρασκευαστής ζυμαρικών	
Σφιγκτήρας, πλέγματα, κοπήρας, έλικες τεμαχισμού τροφίμων και κυρίως σώμα	✗
Δίσκος και ωστήρας	✓
Πλέγματα για ζυμαρικά	✓
Γαλλικό κλειδί	✓
Κόφτης μικρού μεγέθους/εξάρτημα άλεσης	
Δοχείο	✓
Μονάδα λεπίδων και δακτύλιος στεγανοποίησης	✗

σέρβις και εξυπηρέτηση πελατών

- Εάν αντιμετωπίζετε προβλήματα με τη λειτουργία της συσκευής σας, προτού ζητήσετε βοήθεια ανατρέξτε στην ενότητα «οδηγός αντιμετώπισης προβλημάτων» του βιβλίου οδηγιών ή επισκεφθείτε τη διαδικτυακή τοποθεσία www.kenwoodworld.com.
- Έχετε υπ' όψιν ότι το προϊόν καλύπτεται από εγγύηση, η οποία είναι σύμφωνη με όλες τις νομικές διατάξεις που αφορούν τυχόν υφιστάμενη εγγύηση και δικαιώματα καταναλωτών στη χώρα στην οποία αγοράστηκε το προϊόν.
- Εάν το προϊόν Kenwood που έχετε αγοράσει δυσλειτουργεί ή βρείτε τυχόν ελαττώματα, στείλτε το ή παραδώστε το σε εξουσιοδοτημένο Κέντρο Σέρβις της KENWOOD. Για ενημερωμένα στοιχεία σχετικά με το πλησιέστερο εξουσιοδοτημένο Κέντρο Σέρβις της KENWOOD, επισκεφθείτε τη διαδικτυακή τοποθεσία www.kenwoodworld.com ή τη διαδικτυακή τοποθεσία που αφορά συγκεκριμένα τη χώρα σας.
- Σχεδιάστηκε και αναπτύχθηκε από την Kenwood στο Ηνωμένο Βασίλειο.
- Κατασκευάστηκε στην Κίνα.



ΣΗΜΑΝΤΙΚΕΣ ΠΛΗΡΟΦΟΡΙΕΣ ΓΙΑ ΤΗ ΣΩΣΤΗ ΑΠΟΡΡΙΨΗ ΤΟΥ ΠΡΟΪΟΝΤΟΣ ΣΥΜΦΩΝΑ ΜΕ ΤΗΝ ΕΥΡΩΠΑΪΚΗ ΟΔΗΓΙΑ ΣΧΕΤΙΚΑ ΜΕ ΤΑ ΑΠΟΒΛΗΤΑ ΗΛΕΚΤΡΙΚΟΥ ΚΑΙ ΗΛΕΚΤΡΟΝΙΚΟΥ ΕΞΟΠΛΙΣΜΟΥ (ΑΗΝΕ)

Στο τέλος της ωφέλιμης ζωής του, το προϊόν δεν πρέπει να απορρίπτεται με τα αστικά απορρίμματα. Πρέπει να απορριφθεί σε ειδικά κέντρα διαφοροποιημένης συλλογής απορριμμάτων που ορίζουν οι δημοτικές αρχές ή στους φορείς που παρέχουν αυτήν την υπηρεσία. Η χωριστή απόρριψη μιας οικιακής ηλεκτρικής συσκευής επιτρέπει την αποφυγή πιθανών αρνητικών συνεπειών για το περιβάλλον και την υγεία από την ακατάλληλη απόρριψη και επιτρέπει την ανακύκλωση των υλικών από τα οποία αποτελείται ώστε να επιτυγχάνεται σημαντική εξοικονόμηση ενέργειας και πόρων. Για την επισήμανση της υποχρεωτικής χωριστής απόρριψης οικιακών ηλεκτρικών συσκευών, το προϊόν φέρει το σήμα του διαγραμμένου τροχοφόρου κάδου απορριμμάτων.

Πίνακας συνιστώμενων ταχυτήτων και μέγιστων ποσοτήτων

Τα παρακάτω στοιχεία αποτελούν απλώς έναν γενικό οδηγό και ενδέχεται να ποικίλλουν, ανάλογα με την ποσότητα του μείγματος στο μπολ και τα υλικά που αναμειγνύονται.

εργαλείο/ εξάρτημα	τύπος συνταγής	ταχύτητα	χρόνος	μέγιστες ποσότητες
Κουζίνομηχανή				
Αναδευτήρι	Ασπράδια αβγών	Από Ελάχ. έως Μέγ.	2 λεπτά	2-8 (70 g-280 g)
	Κρέμα	Από Ελάχ. έως Μέγ.	1½ λεπτό	125 ml 600 ml
Χτυπητήρι	Μείγματα για κέικ με ανάμειξη όλων των υλικών μονομιάς	Από Ελάχ. έως Μέγ.	1½ λεπτό	Συνολικό βάρος 1,6 kg μείγμα με 8 αβγά
	Ανάμειξη βουτύρου με αλεύρι	Από Ελάχ. έως Ταχύτητα 2 Ελάχ.	5 λεπτά	450 g αλεύρι
	Προσθήκη νερού για την ανάμειξη υλικών για γλυκά		30 δευτ.	
Εξάρτημα ζυμώματος	Ζύμη ψωμιού (σφιχτή με μαγιά)	Από Ελάχ. έως Ταχύτητα 2	4 λεπτά	Βάρος αλευριού 500 g Συνολικό βάρος 800 g
Χτυπητήρι για κρεμώδες μείγμα	Κέικ φρούτων			Συνολικό βάρος 1,8 Kg 6 αβγά
	Ανάμειξη βουτύρου και ζάχαρης	Ταχύτητα 4 - Μέγ.	1½ – 3½ λεπτά	
	Προσθήκη αβγών	Ταχύτητα 3	1 – 2 λεπτά	
	Ανακάτεμα με αλεύρι, φρούτα κ.λπ.	Από Ελάχ. έως Ταχύτητα 1	30 δευτ.	
Επεξεργαστής τροφίμων				
Λεπίδες μαχαριού	Μείγματα για κέικ με ανάμειξη όλων των υλικών μονομιάς	Μέγ.	15 δευτ.	Συνολικό βάρος 600 g Μείγμα με 3 αβγά
	Ανάμειξη βουτύρου με αλεύρι Προσθήκη νερού για την ανάμειξη υλικών για γλυκά	Μέγ. Μέγ.	Έως 1 λεπτό 10 δευτ.	Βάρος αλευριού 340 g
	Τεμαχισμός/πολτοποίηση/πατέ	Μέγ.	Έως 30 δευτ.	Συνολικό βάρος για τεμαχισμό άπαχου κρέατος 400 g
Δίσκοι – κοπής σε φέτες/τριψίματος	Σκληρά τρόφιμα, όπως καρότα, σκληρά τυριά	Μέγ.	–	Μην υπερβαίνετε τη μέγιστη ποσότητα που αναγράφεται στο μπολ.
	Πιο μαλακά τρόφιμα, όπως αγγούρια, ντομάτες	Ταχύτητα 3	–	
Δίσκος για πολύ λεπτό τρίψιμο	Τυρί παρμεζάνα, πατάτες για γερμανικές πατατοκροκέτες	Μέγ.	–	
Λεμονοστείφτης	Εσπεριδοειδή	Ταχύτητα 2	–	–
Μπλέντερ	Επεξεργάζεται κάθε είδους τρόφιμα	Μέγ.	Έως 1 λεπτό	1,2 λίτρα
Φυγοκεντρικός αποχυμωτής	Σκληρά φρούτα και λαχανικά, π.χ. καρότα και μήλα	Μέγ.	–	800 g
	Μαλακά φρούτα και λαχανικά, π.χ. ντομάτες και σταφύλια	Μέγ.	–	500 g

* Μέγεθος αβγών που χρησιμοποιούνται = μεσαίο (Βάρος 53-63 g)

Πίνακας συνιστώμενων ταχυτήτων και μέγιστων ποσοτήτων

Τα παρακάτω στοιχεία αποτελούν απλώς έναν γενικό οδηγό και ενδέχεται να ποικίλλουν, ανάλογα με την ποσότητα του μείγματος στο μπλ και τα υλικά που αναμειγνύονται.

εργαλείο/ εξάρτημα	τύπος συνταγής	ταχύτητα	χρόνος	μέγιστες ποσότητες
Κρεατομηχανή	Κρέας, πουλερικά, ψάρι κομμένα σε λωρίδες φάρδους 2,5 εκ.	Μέγ.	–	–
Παρασκευαστής ζυμαρικών	Ζύμη για ζυμαρικά και νουντλ	Μέγ.	–	500 g αλεύρι 220 g υγρό (Τουλάχιστον 45% υγρά)
Κόφτης μικρού μεγέθους/ εξάρτημα άλεσης	Μυρωδικά	Μέγ.	–	10 g
	Ξηροί καρποί, κόκκοι καφέ	Μέγ.	–	50 g
	Μαρινάδα με τσίλι: Λεπτόρρευστο μέλι (που έχει μείνει όλη τη νύχτα στο ψυγείο) Φιστικοβούτυρο με κομματάκια φιστικιού Κόκκινη πιπερίτσα τσίλι	Μέγ. (5 δευτ.)	–	200 g 20 g 1

* Μέγεθος αβγών που χρησιμοποιούνται = μεσαίο (Βάρος 53-63 g)

οδηγός αντιμετώπισης προβλημάτων

Πρόβλημα	Αιτία	Λύση
Η συσκευή δεν λειτουργεί κατά τη χρήση των εργαλείων ανάμειξης.	<p>Δεν υπάρχει ρεύμα/η ενδεικτική λυχνία δεν είναι αναμμένη.</p> <p>Η κεφαλή του μίξερ δεν έχει ασφαλίσει σωστά στην κάτω θέση.</p> <p>Το κάλυμμα υποδοχής δεν έχει τοποθετηθεί σωστά.</p> <p>Η κεφαλή του μίξερ ανασηκώθηκε κατά τη διάρκεια της λειτουργίας και μετά κατέβηκε πάλι χωρίς να ρυθμιστεί εκ νέου το κουμπί ελέγχου ταχύτητας στη θέση «Ο» (Απενεργοποίηση).</p>	<p>Ελέγξτε ότι η συσκευή είναι συνδεδεμένη στην πρίζα.</p> <p>Ελέγξτε ότι η κεφαλή του μίξερ έχει ασφαλίσει σωστά στην κάτω θέση.</p> <p>Ελέγξτε ότι το κάλυμμα υποδοχής έχει τοποθετηθεί σωστά.</p> <p>Η συσκευή δεν θα λειτουργήσει εάν το κάλυμμα υποδοχής δεν τοποθετηθεί σωστά.</p> <p>Ελέγξτε ότι το κουμπί ελέγχου ταχύτητας έχει ρυθμιστεί εκ νέου στη θέση «Ο» (Απενεργοποίηση).</p>

οδηγός αντιμετώπισης προβλημάτων

Πρόβλημα	Αιτία	Λύση
Η συσκευή σταματά ενώ λειτουργεί και η ενδεικτική λυχνία αναβοσβήνει.	Το κάλυμμα υποδοχής ή το εξάρτημα έχει απασφαλίσει. Εάν το εξάρτημα έχει τοποθετηθεί σωστά, τότε η συσκευή έχει υπερφορτωθεί ή έχετε υπερβεί τις μέγιστες ποσότητες.	Ελέγξτε ότι τα εξαρτήματα ή/και το κάλυμμα υποδοχής έχουν τοποθετηθεί σωστά. Επαναφέρετε το κουμπί ελέγχου στη θέση «Ο» (Απενεργοποίηση), στη συνέχεια θέστε ξανά τη συσκευή σε λειτουργία. Ελέγξτε τις μέγιστες ποσότητες που αναφέρονται στον πίνακα συνιστώμενων ταχυτήτων. Εάν χρειάζεται, μειώστε την ποσότητα των υλικών που επεξεργάζεστε. Θέστε εκτός λειτουργίας τη συσκευή, αποσυνδέστε από το ρεύμα και αφήστε την να κρυώσει για 30 λεπτά.
Το εξάρτημα διπλής λειτουργίας δεν λειτουργεί.	Το εξάρτημα διπλής λειτουργίας δεν έχει ασφαλίσει σωστά. Το καπάκι του επεξεργαστή τροφίμων/αποχυμωτή ή η πουριέρα του λεμονοστείφτη δεν έχουν τοποθετηθεί σωστά.	Ελέγξτε εάν το εξάρτημα διπλής λειτουργίας έχει τοποθετηθεί σωστά. Ελέγξτε ότι το εξάρτημα έχει τοποθετηθεί σωστά.
Κίνηση στην επιφάνεια εργασίας.	Τα πόδια στο κάτω μέρος της συσκευής είναι βρόμικα ή βρεγμένα.	Ελέγχετε τακτικά εάν τα πόδια είναι καθαρά και στεγνά.
Χαμηλή απόδοση εργαλείων/ εξαρτημάτων.	Ανατρέξτε στις συμβουλές στη σχετική ενότητα «πώς να χρησιμοποιείτε το εξάρτημα». Ελέγξτε εάν τα εξαρτήματα έχουν συναρμολογηθεί σωστά.	Ελέγξτε την ενότητα «πώς να χρησιμοποιείτε
Η ενδεικτική λυχνία λειτουργίας αναβοσβήνει γρήγορα.	Κανονική λειτουργία. Η λυχνία θα αναβοσβήνει, εάν μία ή περισσότερες από τις ενδοασφάλειες δεν έχουν κλειδώσει σωστά.	Όταν χρησιμοποιείτε ένα εξάρτημα, ελέγξτε ότι έχει ασφαλίσει σωστά στη θέση του. Ελέγξτε ότι η κεφαλή του μίξερ βρίσκεται στην κάτω θέση, εκτός εάν χρησιμοποιείτε το εξάρτημα κρεατομηχανής. Ελέγξτε ότι το κουμπί ελέγχου ταχύτητας βρίσκεται στη θέση «Ο» (Απενεργοποίηση).
Η ενδεικτική λυχνία λειτουργίας αναβοσβήνει αργά.	Είναι ενεργοποιημένη η λειτουργία αναμονής. Εάν η κουζίνομηχανή μείνει συνδεδεμένη στην πρίζα για περισσότερα από 30 λεπτά χωρίς να χρησιμοποιηθεί, θα μεταβεί στη λειτουργία αναμονής για μείωση της κατανάλωσης ενέργειας. Όταν είναι έτοιμη για χρήση, η λυχνία θα παραμένει συνεχώς αναμμένη.	Η κουζίνομηχανή θα επιστρέψει σε κανονική λειτουργία όταν ορίσετε μια ταχύτητα με το κουμπί ελέγχου ταχύτητας και στη συνέχεια το επαναφέρετε πάλι στη θέση «Ο» (Απενεργοποίηση).
Εάν κανένα από τα παραπάνω δεν λύνει το πρόβλημα, ανατρέξτε στην ενότητα «σέρβις και εξυπηρέτηση πελατών».		

Slovenčina

Otvorte ilustrácie z titulnej strany.

bezpečnosť

- Pozorne si prečítajte tieto inštrukcie a uchovajte si ich pre budúcu potrebu.
- Odstráňte všetky obaly a štítky.
- Ak sa poškodí elektrická šnúra, musí ju z bezpečnostných príčin vymeniť alebo opraviť spoločnosť KENWOOD alebo pracovníci oprávnení spoločnosťou KENWOOD.
- V týchto prípadoch zariadenie vypínajte a odpájajte z elektrickej siete:
 - Pred zakladaním a vyberaním súčastí.
 - Keď nie je používané.
 - Pred čistením.
- Po použití tohto zariadenia, pred zakladaním alebo vyberaním nástrojov/príslušenstva a pred jeho čistením pretočte ovládač rýchlosti do pozície VYPNUTIA („O“) a zariadenie odpojte z elektrickej siete.
- Prsty držte v bezpečnej vzdialenosti od pohyblivých súčastí a založených nástrojov.
- Nikdy nenechávajte toto zariadenie bez dohľadu, keď je v chode.
- Nikdy nepoužívajte toto zariadenie, ak je poškodené. V takom prípade ho dajte skontrolovať alebo opraviť: prečítajte si časť „servis a starostlivosť o zákazníkov“.
- Elektrickú šnúru nikdy nenechávajte visieť smerom nadol tak, že by ju mohlo zdrapnúť dieťa.
- Pohonnú jednotku, elektrickú šnúru a zástrčku nikdy nenechajte zmoknúť.
- **Pri používaní výstupu dvojitého pohonu nesmú byť uložené v nádobe ani založené žiadne nástroje do nádoby.**
- Nikdy nepoužívajte nejaký neschválený nástroj alebo niekoľko nástrojov naraz.
- Nikdy neprekračujte množstvá uvedené v tabuľke maximálnych množstiev.

- Pri zdvíhaní tohto zariadenia postupujte opatrne. Pred jeho zdvihnutím zabezpečte, aby jeho hlava bola správne zaistená v dolnej pozícii a aby nádoba, nástroje, kryt výstupu a elektrická šnúra boli zaistené na svojom mieste.
- Pred použitím tohto kuchynského robota zabezpečte, aby jeho elektrická šnúra bola riadne vytažená z úložného priestoru pre elektrickú šnúru ④.
- Deti musia byť pod dohľadom, aby sa zabezpečilo to, že sa nebudú s týmto zariadením hrať.
- Nehýbte hlavou robota ani ju nedvíhajte, keď je do nej založený nejaký nástroj, lebo vtedy by toto zariadenie mohlo stratiť stabilitu.
- Neuvádzajte toto zariadenie do chodu blízko okraja pracovného povrchu.
- Osoby, ktoré majú znížené fyzické, sensorické alebo mentálne schopnosti, majú o takýchto zariadeniach málo vedomostí alebo majú s takýmito zariadeniami málo skúseností, môžu toto zariadenie používať len pod dohľadom alebo po poučení o jeho bezpečnej obsluhu, pričom musia rozumieť súvisiacim rizikám.
- Nesprávne používanie tohto zariadenia môže spôsobiť zranenie.
- Deti toto zariadenie nesmú používať. Toto zariadenie a jeho elektrickú šnúru držte mimo dosahu detí.
- Toto zariadenie používajte len v domácnosti na stanovený účel. Spoločnosť Kenwood nepreberie žiadnu zodpovednosť za následky nesprávneho používania zariadenia, ani za následky nerešpektovania týchto inštrukcií.
- Maximálny menovitý výkon je založený na príslušenstve, ktoré má najvyšší príkon. Iné príslušenstvo môže mať nižší príkon.
- **Zaist'ovací mechanizmus nesmie byť vystavený nadmernej sile, lebo príslušenstvo by sa mohlo poškodiť, čo by mohlo spôsobiť zranenie.**

príslušenstvo na spracovávanie potravín

- S nožovou jednotkou a kotúčmi manipulujte opatrne, lebo sú mimoriadne ostré. **Pri manipulácii s nimi a pri ich čistení ich vždy držte za vrchné držadlo, teda na opačnej strane, než je rezná hrana.**
- Pri vyprázdňovaní nádoby z nej vždy najprv vyberte nožovú jednotku.
- Ruky a kuchynské náradie nevkladajte do nádoby tohto príslušenstva, keď je zariadenie zapojené do elektrickej siete.
- Nikdy netlačte potraviny nadol plniacou trubicou prstami. Vždy na to používajte len dodaný posúvač.
- Pred zložením veka z nádoby tohto príslušenstva urobte toto:
 - Zariadenie vypnite.
 - Počkajte, kým sa príslušenstvo/nožová jednotka úplne nezastaví.
- **Nikdy nevyberajte veko z tohto príslušenstva, kým sa nože/rezacie kotúče úplne nezastavia.**
-  **NESPRACOVÁVAJTE horúce zložky.**
- **RIZIKO OPARENIA:** Horúce zložky treba pred vložením do nádoby alebo pred mixovaním nechať vychladnúť na izbovú teplotu.
- Nepoužívajte veko na ovládanie tohto príslušenstva, ale vždy na to používajte ovládač rýchlosti a pulzného chodu.

príslušenstvo na mixovanie

- Ruky a kuchynské náradie nevkladajte do nádoby mixéra, keď je zariadenie zapojené do elektrickej siete.
- **Nikdy nezakladajte nožovú jednotku do pohonnej jednotky bez toho, aby bola založená nádoba mixéra.**
-  **NESPRACOVÁVAJTE horúce zložky.**
- **RIZIKO OPARENIA:** Horúce zložky treba pred vložením do nádoby alebo pred mixovaním nechať vychladnúť na izbovú teplotu.
- Mixér púšťajte len s vekom založeným na nádobe.
- Nádobu používajte len s dodanou nožovou zostavou.

- Mixér nikdy nepúšťajte naprázdno.
- Mixér nikdy nepúšťajte na dlhšie než 60 sekúnd bez zastavenia, aby ste neznižovali jeho životnosť. Po dosiahnutí správnej konzistencie obsahu ho hneď vypnite.
- Spracovávanie korenín neodporúčame, lebo by mohli poškodiť plastové súčasti.
- Recepty ovocných štiav – nikdy nemixujte zložky zmrazené do pevného celku. Ten najprv porozbíjajte na menšie kúsky.

Príslušenstvo na mletie potravín a na výrobu cestovín

- Pred mletím mäsa z neho vždy odstráňte kosti, kožu a podobne.
- Pri mletí jadrových plodov ich vkladajte len po niekoľkých kusoch. Medzitým vždy počkajte, kým ich nezachytí špirála a až potom pridávajte ďalšie.
- Vždy na to používajte rukoväť dodaného maticového kľúča alebo dodaný posúvač mlynčeka na potraviny. Nikdy nekladajte do plniacej trubice prsty ani kuchynské náradie.
- Upozornenie: Rezácia čepeľ je ostrá, takže s ňou pri jej používaní a čistení manipulujte opatrne.
- Pred zapnutím zariadenia sa uistite, či je toto príslušenstvo zaistené v potrebnej pozícii.
- Na cesto na cestoviny treba vždy použiť minimálne 45 % tekutiny bez ohľadu na recept. Príliš suché cesto alebo príliš rýchly prechod cesta môže toto príslušenstvo a/alebo kuchynský robot poškodiť.
- Na tlačenie cesta nadol plniacou trubicou používajte len rukoväť maticového kľúča a netlačte ho príliš silno.
- Cesto vkladajte len v malých množstvách a v rovnomerných intervaloch. Plniacu trubicu nenapĺňajte až po vrch.

príslušenstvo na odšťavovanie

- **Ak bude poškodený filter, tento odšťavovač nepoužívajte.**
- Rezácie čepele na základni filtra sú veľmi ostré, takže pri manipulácii s filtrom a jeho čistení postupujte opatrne.
- Nepoužívajte veko na ovládanie tohto odšťavovača, ale vždy na to používajte ovládač rýchlosti a pulzného chodu.

- Keby pri používaní tohto príslušenstva došlo k nadmernej vibrácii, upravte rýchlosť alebo zariadenie zastavte, odpojte z elektrickej siete a z bubna vyberte všetku dužinu. (Ak dužina nebude rozložená rovnomerne, odšťavovač začne vibrovať.)

Kompaktné príslušenstvo na sekanie/mletie

- Nedotýkajte sa ostrých čepelí. Nožovú jednotku držte mimo dosahu detí.
- Pred vybratím kompaktného sekáča/mlynčeka zo zariadenia urobte toto:
 - Zariadenie vypnite.
 - Počkajte, kým sa nože úplne nezastavia.
 - Dávajte pozor na to, aby ste neodskrutkovali nádobu tohto príslušenstva z jeho nožovej zostavy.
- Nádobu a nožovú jednotku tohto príslušenstva používajte len s dodanou základňou.
- V kompaktnom sekáči/mlynčeku nikdy nemixujte horúce tekutiny.
- Nikdy sa nepokúšajte založiť nožovú jednotku do zariadenia bez toho, aby bola do nej založená nádoba tohto príslušenstva.
- Kompaktný sekáč/mlynček nikdy nepúšťajte na dlhšie než 30 sekúnd bez zastavenia, aby ste neznižovali jeho životnosť. Po dosiahnutí správnej konzistencie obsahu ho hneď vypnite.
- Spracovávanie korenín neodporúčame, lebo by mohli poškodiť plastové súčasti.
- Ak kompaktný sekáč/mlynček nebude založený správne, zariadenie nebude fungovať.
- Používajte len suché zložky.

pred zapnutím zariadenia

- Overte si, či vaša elektrická sieť má také isté parametre, aké sú uvedené na spodnej strane zariadenia.

- Toto zariadenie spĺňa požiadavky nariadenia Európskeho parlamentu a Rady (ES) č. 1935/2004 o materiáloch a predmetoch určených na styk s potravinami.

pred prvým použitím

- Umyte súčasti: prečítajte si časť „ošetrovanie a čistenie“.

legenda

- ① kryt výstup
- ② výstup dvojakého pohonu (pre strednú a vysokú rýchlosť)
- ③ zaistovací mechanizmus
- ④ úložný priestor pre elektrickú šnúru
- ⑤ ovládač rýchlosti a pulzného chodu
- ⑥ pohonná jednotka
- ⑦ zásuvka pre nástroje do nádoby
- ⑧ nádoba
- ⑨ hlava robota
- ⑩ páčka na uvoľňovanie hlavy robota
- ⑪ metlička v tvare K
- ⑫ šľahacia metlička
- ⑬ špirálový hák na hnetenie cesta
- ⑭ stieracia metla (ak je dodaný)
- ⑮ kryt proti vyšplechovaniu

príslušenstvo

S kuchynským robotom nemusia byť dodané všetky druhy uvedeného príslušenstva. Závisí to od variantu modelu.

- ⑯ nastavac na spracovávanie potravín (ak je dodaný)
- ⑰ lis na citrusové plody (ak je dodaný)
- ⑱ sklenený mixér (ak je dodaný)
- ⑲ odšťavovač (ak je dodaný)
- ⑳ mlynček na potraviny (ak je dodaný)
- ㉑ nastavac na výrobu cestovín (príslušenstvo určené pre mlynček na potraviny) (ak je dodaný)
- ㉒ kompaktný sekáč/mlynček (ak je dodaný)

Riadte sa príslušnou tabuľkou odporúčaných rýchlostí.

nástroje na mixovanie a príklady ich používania

⑪ metlička v tvare K

- Je určená na prípravu koláčov, trvanlivého a sladkého pečiva, poliev, plniek, plnených zákuskov a zemiakovej kaše.

⑫ šľahacia metlička

- Je určená na šľahanie vajec, na prípravu krémov, liateho cesta, kysnutého cesta bez tuku, snehových pusiniiek, tvarohových koláčov, šľahaných pien a bublanín. Nie je určená na šľahanie hustých zmesí (napríklad zmesí tuku s cukrom), lebo by sa pri tom mohla poškodiť.

⑬ špirálový hák na hnetenie cesta

- Je určený len na prípravu kysnutých zmesí.

⑭ stieracia metla (ak je dodaný)

- Je určená na šľahanie a miešanie mäkkých zložiek. Nie je určená na spracovávanie hustých zmesí, ako je napríklad cesto, ani na spracovávanie tvrdých zložiek, ktoré obsahujú napríklad kôstky, kosti alebo škrupiny.

Zakladanie stierky

- Stierka sa dodáva už založená. No pred čistením ju vždy treba vybrať ⑩.
- 1 Flexibilnú stierku opatrne založte na nástroj umiestnením jej základne do otvoru ⑤. Potom jednu stranu vložte do drážky a koniec opatrne zaistite na miesto ⑥. Zopakujte to aj s druhou stranou ⑦.

Kontrolovanie výšky metly

- Výška metly bola nastavená vo fabrike, a preto by už nemala byť potrebné upravovať ju. No ak je to predsa potrebné, treba postupovať takto.
- 1 Keď je robot vypnutý, vložte doň stieraciu metlu a sklopte jeho hlavu. Skontrolujte pozíciu metly v nádobe ③. Ideálne by mala byť v kontakte s povrchom nádoby, aby ju počas mixovania opatrne stierala.
 - 2 Ak medzeru medzi koncom metly a dnom nádoby treba upraviť, nadvihnite hlavu robota a metlu z nej vyberte.
 - 3 Na uvoľnenie a upravenie hriadeľa ⑨ otáčajte maticou v smere hodinových ručičiek použitím 15 mm maticového kľúča (nie je súčasťou balenia).
- Ak metlu treba spustiť nižšie ku dnu nádoby, otáčajte jej hriadelom v smere hodinových ručičiek.
 - Ak metlu treba nadvihnúť vyššie nad dno nádoby, otáčajte jej hriadelom v protismere hodinových ručičiek.
- 4 Dotiahnite maticu jej otáčaním v protismere hodinových ručičiek.
 - 5 Založte metlu a sklopte hlavu robota. Opäť skontrolujte jej pozíciu v nádobe (prečítajte si bod č. 2). Opakujte vyššie uvedené kroky, kým metla nebude nastavená správne. Keď bude nastavená správne, bezpečne dotiahnite maticu.
- Poznámka: Ak robot veľmi vibruje pri nejakom stupni rýchlosti, znamená to, že metla je nastavená príliš blízko k nádobe a treba ju upraviť.**

používanie nástrojov do nádoby

- 1 Stlačte nadol páčku na uvoľňovanie hlavy robota ① a vyklápajte hlavu robota nahor, kým sa nezaistí do potrebnej pozície.
- 2 Založte nádobu na základňu a otáčajte ňou v protismere hodinových ručičiek, kým sa nezaistí do potrebnej pozície ②.
- 3 Do zásuvky pre nástroje zatlačte daný nástroj – musí sa zacvaknúť do potrebnej pozície ③.
- 4 Stlačte nadol páčku na uvoľňovanie hlavy robota a sklápajte hlavu robota nadol, kým sa nezaistí do potrebnej pozície.
- 5 Zapojte do elektrickej siete. Pretočte ovládač rýchlosti na žiadúci stupeň, čím sa zariadenie zapne. Zariadenie sa vypína pretočením ovládača rýchlosti do pozície VYPNUTIA („O“).

Ak bude hlava robota vyklopená nahor alebo ak nebude založený kryt výstupu, svetelná kontrolka napájania bude blikať a zariadenie nebude fungovať.

- Pre krátke intervaly maximálnej rýchlosti používajte pulzný chod ④.
- 6 Odpojte z elektrickej siete.
- 7 Vyklopte hlavu robota nahor, podržte ju a zo zásuvky pre nástroje vytiahnite daný nástroj.

dôležité upozornenia

- Ak hlavu robota vyklopite počas chodu nahor, zariadenie sa hneď zastaví. Opäť ho spustíte tým, že sklopíte hlavu robota nadol, ovládač rýchlosti pretočíte do pozície VYPNUTIA („O“), počkajte niekoľko sekúnd a potom opätovne zvolíte rýchlosť. Zariadenie by sa hneď na to malo opäť spustiť.
- Ak z nejakého dôvodu dôjde k prerušeniu napájania a chod zariadenia sa zastaví, pretočte ovládač rýchlosti do pozície VYPNUTIA („O“), počkajte niekoľko sekúnd a potom opätovne zvolte rýchlosť. Zariadenie by sa hneď na to malo opäť spustiť.
- **Ak kryt výstupu nebude správne založený, zariadenie nebude fungovať.**
- Ak budete počuť, že sa zariadenie trápi, vypnite ho a vyberte z nádoby časť zmesi alebo zvýšte rýchlosť.
- Pred vyklopením hlavy robota nahor vždy vyberte príslušenstvo založené do výstupu dvojakého pohonu.
- **Pri používaní výstupu dvojakého pohonu nesmú byť uložené v nádobe ani založené žiadne nástroje do nádoby.**

radý

- V prípade potreby zariadenie vypnite a špachtľou oškrabte vnútorné steny nádoby.
- Na šľahanie sú najlepšie vajíca izbovej teploty.
- Pred šľahaním vaječných bielkov zabezpečte, aby na šľahacej metličke ani v nádobe nebola žiadna masnota ani vaječné žĺtky.
- Na prípravu sladkého pečiva používajte studené zložky, ak sa v recepte neudáva inak.
- Pri miešaní tuku s cukrom pri príprave zmesi na koláče/tortových zmesi používajte vždy tuk izbovej teploty alebo ho najprv nechajte trochu zmäknúť.
- Toto zariadenie je vybavené funkciou „pomalého štartu“ s cieľom minimalizovať vyšplechovanie. No ak v nádobe bude nejaká hustá zmes, ako je napríklad cesto na chlieb, aj vtedy mu po jeho zapnutí potrvá niekoľko sekúnd, kým dosiahne zvolenú rýchlosť.

poznámky k príprave chleba

dôležité upozornenia

- Nikdy neprekračujte uvedené maximálne množstvá, aby ste zariadenie nepreťažili.
- **Určitý pohyb hlavy robota je pri mixovaní hustých zmesí, ako je napríklad cesto na chlieb, normálny.**
- Zložky sa najlepšie mixujú vtedy, keď do nádoby najprv vlejete tekuté zložky.
- Zariadenie priebežne zastavuje a z háku na hnetenie cesta zoškrabuje zmes.
- Rôzne várky múky sa môžu značne líšiť z hľadiska požadovaného množstva tekutiny a lepkavosť cesta môže mať zreteľný účinok na záťaž zariadenia. Preto vám radíme, aby ste zariadenie pri miešaní cesta pozorovali – tento úkon by nemal trvať dlhšie než 6 až 8 minút.

zakladanie a používanie krytu proti vyšplechovaniu

- 1 Založte nádobu na základňu a pridajte do nej zložky.
- 2 Založte kryt proti vyšplechovaniu ⑤ tak, že výčnelky zasuniete do zásuvky pre nástroje do nádoby ⑦ a budete ho otáčať v protismere hodinových ručičiek, kým sa nezaistí do potrebnej pozície ④.
- 3 Založte daný nástroj a potom sklopte hlavu robota nadol.

- 4 Pri vyberaní krytu proti vyšplechovaniu používajte vyššie uvedený postup, ale v opačnom poradí.
- Cez otvor krytu možno pridávať zložky priamo do nádoby počas mixovania.

elektronický senzor na ovládanie rýchlosti

Robot je vybavený elektronickým senzorom na ovládanie rýchlosti, ktorý je navrhnutý tak, aby udržiaval rýchlosť pri rôznych podmienkach zaťaženia, ku ktorým dochádza napríklad pri hnetení cesta na chlieb alebo pri pridávaní vajec do zmesi na koláče/tortovej zmesi. Z tohto dôvodu možno vtedy spozorovať zmenu rýchlosti, lebo robot sa vtedy prispôsobuje záťaži a zvolenej rýchlosti. Ide teda o normálny jav.

Ⓟ nadstavec na spracovávanie potravín (ak je dodaný)

- Ⓐ posúvač
- Ⓑ plniaca trubica
- Ⓒ veko
- Ⓓ nožová jednotka
- Ⓔ nádoba s pohonným hriadeľom
- Ⓕ kotúč na hrubé krájanie/strúhanie
- Ⓖ kotúč na tenké krájanie/strúhanie
- Ⓗ kotúč na veľmi jemné strúhanie
- Ⓘ odpojiteľný pohonný hriadeľ

používanie nadstavca na spracovávanie potravín

- 1 Vyberte kryt výstupu jeho otočením v protismere hodinových ručičiek a vytiahnutím Ⓟ.
 - 2 Založte nádobu Ⓟ na výstup Ⓜ tak, aby jej rukoväť smerovala doprava, a otáčajte ňou v smere hodinových ručičiek, kým sa nezaistí do potrebnej pozície Ⓜ.
 - 3 Založte nožovú jednotku alebo odpojiteľný pohonný hriadeľ so žiadúcim príslušenstvom.
Poznámka: Odpojiteľný pohonný hriadeľ Ⓟ treba zakladať len pri používaní kotúčov a lisu na citrusové plody.
- Nádobu a nástroje vždy zakladajte na výstup ešte pred pridaním zložiek.
- 4 Založte veko Ⓟ tak, aby vrch nožovej jednotky/pohonného hriadeľa bol v jeho strede.
- **Nepoužívajte veko na ovládanie tohto zariadenia, ale vždy na to používajte ovládač rýchlosti a pulzného chodu.**

- 5 Zapojte do elektrickej siete, zapnite a zvolte rýchlosť (riadiť sa tabuľkou odporúčaných rýchlostí).

- **Ak nádoba alebo veko nebudú správne založené do zaisťovacieho mechanizmu, toto zariadenie nebude fungovať. Plniaca trubica a rukoväť nádoby sa musia nachádzať vpredu.**
 - Pre krátke intervaly maximálnej rýchlosti používajte pulzný chod Ⓟ. Ten trvá len vtedy, keď je ovládač držaný v danej pozícii.
- 6 Pri vyberaní veka, nástrojov a nádoby používajte vyššie uvedený postup, ale v opačnom poradí.
- **Pred vybratím veka najprv vždy vypnite a odpojte z elektrickej siete.**

dôležité upozornenie

- Toto zariadenie nie je vhodné na mletie kávových zŕn ani kryštálového cukru na krupicový cukor.
- Pri pridávaní mandľovej esencie alebo príchuť do zmesi sa snažte o to, aby neprišla do styku s plastom, lebo by na ňom mohla zanechať trvalé zafarbenie.
- **Nespracovávajúte horúce zložky.**

nožová jednotka Ⓟ

Nožová jednotka je najvšestrannejšia zo všetkých súčastí. Dosiahnutá štruktúra závisí od dĺžky času spracovania.

Na dosahovanie hrubšej štruktúry používajte pulzný chod.

Nožovú jednotku možno používať na prípravu koláčov a sladkého pečiva, na sekanie surového a vareného mäsa, zeleniny a jadrových plodov, na prípravu nátierok a dipov, na mixovanie polievok a na drvenie chleba a sladkého pečiva na omrvinky.

radý

- Potraviny, ako sú mäso, chlieb a zelenina, najprv narežte na kocky približnej veľkosti 2 cm.
- Sladké pečivo treba najskôr nalámať na kúsky a potom za chodu zariadenia vkladať do plniacej trubice.
- Pri príprave cesta používajte tuk priamo z chladničky, pričom ho narežte na kocky približnej veľkosti 2 cm.
- Dávajte si pozor na to, aby ste spracovanie potravín neprehnali.
- **Nožovú jednotku nepoužívajte na miešanie hustých zmesí, ako je napríklad cesto na chlieb.**

- Nožovú jednotku nepoužívajte na drvenie kociek ľadu ani na sekanie iných tvrdých potravín, ako sú koreniny, lebo by to mohlo toto zariadenie poškodiť.

kotúče na krájanie/strúhanie

používanie kotúčov

obojsstranné kotúče na krájanie/strúhanie – hrubý ⑤, tenký ⑥

Strúhaciu stranu možno používať na strúhanie syra, mrkvy, zemiakov a potravín podobnej štruktúry.

Krájaciú stranu možno používať na krájanie syra, mrkvy, zemiakov, kapusty, uhoriek, cvikly a cibule.

kotúč na veľmi jemné strúhanie ⑩

Slúži na strúhanie parmezánu a zemiakov na nemecké zemiakové knedličky.

používanie rezacích kotúčov

- 1 Na pohonnú jednotku založte nádobu a pridajte odpojiteľný pohonný hriadeľ.
- 2 Kotúč držte prstami za držadlo a založte ho na pohonný hriadeľ príslušnou stranou nahor.
- 3 Založte veko.
- 4 Vložte potraviny do plniacej trubice.
- 5 Zariadenie zapnite a potraviny tlačte posúvačom rovnomerne nadol – nikdy nevkładajte do plniacej trubice prsty.

radý

- Používajte čerstvé potraviny.
- Nerežte potraviny na príliš malé kúsky. Naplňte plniacu trubicu na celú šírku. To zabráni potravinám v tom, aby sa počas spracovávania kízali po stranách.
- Potraviny vkladané zvisle vychádzajú von kratšie než potraviny vkladané horizontálne.
- Na kotúči alebo v nádobe vždy zostanú po spracovaní nejaké zvyšky potravín.

⑰ lis na citrusové plody (ak je dodaný)

Používa sa na vytlačanie šťavy z citrusových plodov (ako sú napríklad pomaranče, citróny, limety a grepy).

- Ⓐ výtlačný kužel
- Ⓑ sitko

používanie lisu na citrusové plody

- 1 Na výstup založte nádobu ② a pridajte odpojiteľný pohonný hriadeľ.
 - 2 Do nádoby založte sitko – pričom rukoväť sitka musí byť zaistená v potrebnej pozícii priamo nad rukoväťou nádoby ⑭.
 - 3 Výtlačný kužel umiestnite na pohonný hriadeľ a otáčajte ním, kým nespadne celkom dolu ⑮.
 - 4 Narežte ovocie na polovice. Potom zariadenie zapnite a ovocie prítlačte na výtlačný kužel.
- **Ak sitko nebude správne zaistené v potrebnej pozícii, lis na citrusové plody nebude fungovať.**
 - Ak budete chcieť dosiahnuť najlepšie výsledky odšťavovania, ovocie určené na odšťavovanie držte a odšťavujte v izbovej teplote a pred odšťavením ho rukou pogúľajte po pracovnom povrchu.
 - Pri odšťavovaní ovocia ním hýbte zo strany na stranu, lebo to pomáha vytláčať z neho šťavu.
 - Pri odšťavovaní väčšieho množstva ovocia sitko pravidelne vyprázdňujte, aby sa neupchávalo dužinou a jadierkami.

18 sklenený mixér (ak je dodaný)

- A plniaca zátka
- B veko
- C nádoba
- D tesniaci krúžok
- E nožová jednotka

používanie skleneného mixéra

1 Na nožovú jednotku E založte tesniaci krúžok D tak, aby správne dosadol na jej obvodovú drážku.

• **Ak toto tesnenie nebude založené správne alebo bude poškodené, mixovaný obsah môže presakovať.**

2 Nádobu naskrutkujte na nožovú jednotku B. Riadte sa touto grafikou nachádzajúcou sa na spodku nožovej jednotky:

 – pozícia odistenia

 – pozícia zaistenia

Ak tento mixér nebude správne zmontovaný, nebude fungovať.

3 Vložte zložky do nádoby.

4 Na nádobu založte veko a zatlačte ho nadol, aby ste ho zaistili 17. Založte plniacu zátku.

5 Vyberte kryt výstupu dvojakého pohonu jeho pootočením v protismere hodinových ručičiek a vytiahnutím.

6 Mixér založte na pohonnú jednotku a otáčajte ním v smere hodinových ručičiek 18, kým nezapadne do potrebnej pozície.

• **Ak mixér nebude správne založený do zaist'ovacieho mechanizmu, zariadenie nebude fungovať.**

7 Zvoľte rýchlosť (riadte sa tabuľkou odporúčaných rýchlostí) alebo použite pulzný chod P pre krátke intervaly maximálnej rýchlosti.

rady

- Pri príprave majonézy vložte do mixéra všetky zložky okrem oleja. Vyberte plniacu zátku. Potom za chodu zariadenia pomaly pridávajte cez otvor vo veku olej.
- Husté zmesi, napríklad nátierky a dipy: V prípade potreby zoškrabujte z vnútornej steny. Ak je zmes príliš hustá a jej spracovanie je preto ťažké, pridajte do nej viac tekutiny.
- Drvenie ľadu: Používajte pulzný chod pre krátke intervaly maximálnej rýchlosti, kým nedosiahnete žiadúcu konzistenciu.
- Spracovávanie korenín sa neodporúča, lebo by mohli poškodiť plastové súčasti.
- **Ak mixér nebude založený správne, zariadenie**

nebude fungovať.

- Pri mixovaní suchých zložiek ich porežte na kúsky, vyberte plniacu zátku a potom za chodu prístroja ich po jednom vhadzujte dnu. Rukou zakrývajte otvor. V záujme dosiahnutia najlepších výsledkov nádobu pravidelne vyprázdňujte.
- Mixér nepoužívajte ako odkladaciu nádobu. Držte ho prázdny pred používaním aj po ňom.
- Nikdy nemixujte viac než 1,2 litra a v prípade penivých tekutín, ako sú mliečne kokteily, ani toľko.

19 odšťavovač (ak je dodaný)

Používa sa na odšťavovanie tvrdého ovocia a tvrdej zeleniny.

- A posúvač
- B veko
- C odstraňovač dužiny
- D bubon filtra
- E nádoba
- F výpustný otvor

používanie odšťavovača

1 Na výstup dvojakého pohonu 2 založte nádobu odšťavovača E tak, aby jej výpustný otvor F smeroval doľava, a otáčajte ňou v smere hodinových ručičiek, kým sa nezaistí do potrebnej pozície 19.

2 Odstraňovač dužiny C vložte do bubna filtra D tak, aby jeho výstupky zapadli do otvorov v spodnej časti bubna 20.

3 Založte bubon filtra 21.

4 Založte veko B na nádobu a otáčajte ním, kým sa nezaistí do potrebnej pozície 22. **Ak nádoba alebo veko nebudú správne založené do zaist'ovacieho mechanizmu, odšťavovač nebude fungovať.**

5 Pod výpust štavy postavte vhodný pohár alebo nádobu.

6 Potravinu narežte tak, aby sa zmestili do plniacej trubice.

7 Zapnite na maximálnu rýchlosť a potom vložte potraviny do plniacej trubice. Posúvačom ich rovnomerne tlačte nadol plniacou trubicou – **nikdy to nerobte prstami**. Najprv riadne spracujte všetky kúsky v plniacej trubici a až potom pridajte ďalšie.

• Po pridaní posledného kúska nechajte odšťavovač v chode ďalších 30 sekúnd, aby z bubna filtra vyšla všetka štava.

dôležité upozornenia

- Ak odšťavovač začne vibrovať, vypnite ho a odstráňte dužinu z filtra. (Ak dužina nebude rozložená rovnomerne, odšťavovač začne vibrovať.)
- Maximálna kapacita v rámci jedného spracovania je 800 g ovocia alebo zeleniny.
- Niektoré veľmi tvrdé potraviny môžu tento odšťavovač spomalit alebo ho môžu zastaviť. Ak sa to stane, vypnite ho a odblokujte filter.
- Odšťavovač počas jeho používania pravidelne vypínajte a vyprázdňujte nádoby na dužinu a šťavu.

rady

- Mäkké potraviny vkladajte pomaly, aby ste z nich získali čo najviac šťavy.
- Vitamíny sa postupne strácajú, takže čím skôr šťavu vypijete, tým viac vitamínov prijmete.
- Ak šťavu budete potrebovať odložiť na niekoľko hodín, dajte ju do chladničky. Ak do nej pridáte niekoľko kvapiek citrónovej šťavy, podrží lepšie.
- Nepite viac než 3 poháre s obsahom 230 ml šťavy na deň, ak nie ste na ňu zvyknutí.
- Šťavu pre deti riedte rovnakým množstvom vody.
- Šťavy z tmavozelenej zeleniny (brokolica, špenát a podobne) a tmavočervenej zeleniny (cvikla, červená kapusta a podobne) sú veľmi silné, takže ich vždy riedte.
- Ovocné šťavy majú vysoký obsah fruktózy (ovocného cukru), takže ľudia trpiaci na cukrovku alebo nízky obsah cukru v krvi by ich nemali piť vo veľkom množstve.

20 mlynček na potraviny (ak je dodaný)

Používa sa na spracovávanie mäsa vrátane hydinového a rybacieho.

- Ⓐ maticový kľúč
- Ⓑ kruhová matica
- Ⓒ dierované kotúče: stredný a hrubý
- Ⓓ krájač
- Ⓔ špirála mlynčeka na potraviny (kovová)
- Ⓕ telo
- Ⓖ plniaca trubica
- Ⓗ tácka
- Ⓘ posúvač mlynčeka na potraviny

21 nadstavec na výrobu cestovín

- Ⓙ špirála (plastová)
- Ⓚ dierovaný kotúč na špagety
- Ⓛ dierovaný kotúč na cestoviny Tagliatelle
- Ⓜ dierovaný kotúč na cestoviny Rigatoni
- Ⓝ dierovaný kotúč na makaróny
- Ⓞ nástroj na čistenie

Poznámka: Kovové dierované kotúče mlynčeka na potraviny možno zakladať len na kovovú špirálu a plastové dierované kotúče na výrobu cestovín možno zakladať len na plastovú špirálu. Nie sú zameniteľné.

montáž mlynčeka na potraviny

- 1 Do tela mlynčeka na potraviny Ⓕ založte špirálu mlynčeka na potraviny Ⓔ.
- 2 Založte krájač Ⓓ – reznou stranou smerom von. Krájač musí byť osadený správne, lebo inak by sa mlynček na potraviny mohol poškodiť.
- 3 Založte dierovaný kotúč Ⓞ. Zárez na ňom musí dosadnúť na výstup Ⓒ.
- 4 Voľne založte kruhová maticu Ⓑ.

montáž nadstavca na výrobu cestovín

Voliteľné: Pre ľahší proces výroby cestovín zohrejte súčasti pred ich montážou v horúcej vode a dôkladne ich osušte.

- 1 Do tela mlynčeka na potraviny Ⓕ založte špirálu tohto nadstavca Ⓙ.
- 2 Založte dierovaný kotúč Ⓚ, Ⓛ, Ⓜ alebo Ⓝ.
- 3 Voľne založte kruhová maticu Ⓖ.

zakladanie príslušenstva do zariadenia

- 1 Vyklopte hlavu robota nahor.
- 2 Príslušenstvo držte v znázornenej pozícii, pričom jazýčky pohonu na konci špirály musia lícovať s korešpondujúcimi drážkami v zásuvke pre nástroje do nádoby Ⓔ.
- 3 Príslušenstvo zatlačte do zásuvky a otáčajte ním v protismere hodinových ručičiek, kým sa nezaistí do potrebnej pozície.
- 4 Plniacu trubicu držte na mieste a rukou dotiahnite kruhová maticu.
- 5 Založte tácku Ⓗ.

dôležité upozornenia

- Toto príslušenstvo nikdy nepúšťajte dlhšie než na 10 minút, lebo by to mohlo poškodiť robot.
- **Ak na výstupe dvojakého pohonu nebude založený kryt, toto príslušenstvo nebude fungovať.**

používanie mlynčeka na potraviny

- **Mrazené potraviny nechajte pred mletím dobre rozmraziť.** Mäso nakrájajte na prúžky široké 2,5 cm.
- 1 Zariadenie zapnite na maximálnu rýchlosť. Potraviny po jednom kúsku tlačte zľahka posúvačom ① dovnútra. **Netlačte silno** – mlynček na potraviny by ste tým mohli poškodiť.
 - 2 Zariadenie po domletí potraviny vypnite a odpojte z elektrickej siete.
 - 3 Mlynček na potraviny z neho vyberte. Odskrutkujte kruhovú maticu. Ak je dotiahnutá príliš silno, použite na to maticový kľúč ①.

používanie nadstavca na výrobu cestovín

- 1 Pripravte si cesto na cestoviny, **pričom berte do úvahy to, že príliš suchá zmes by mohla tento nadstavec poškodiť.**
 - 2 Zapnite na maximálnu rýchlosť.
 - 3 Na násypku dajte primerané množstvo cesta. Postupne vkladajte malé kusy cesta do plniacej trubice. Ďalšie kusy cesta postupne pridávajte až vtedy, keď sa špirála vyprázdni. Ak sa plniaca trubica upcháva, koncom rukoväte maticového kľúča ① zatlačte cesto dolu na špirálu. **Netlačte príliš silno a nepoužívajte na to posúvač mlynčeka na potraviny, lebo by ste tým tento nadstavec mohli poškodiť.** Plniacu trubicu nikdy nenapíňajte až po vrch.
 - 4 Keď sú cestoviny dostatočne dlhé, porežte ich na žiadanú dĺžku.
 - 5 Nadstavec odmontujte. Ak je kruhová matica utiahnutá príliš silno, odskrutkujte ju maticovým kľúčom ①.
- Cestoviny Rigatoni uvarte do 4 hodín. Inak budú príliš krehké a budú sa trhať.

varenie cestovín

- 1 Hrnec naplňte do troch štvrtín vodou a vodu nechajte zovrieť. Ochuťte ju soľou.
- 2 Pridajte cestoviny a na miernom ohni ich varte 3 až 8 minút. Občas ich premiešajte.

② kompaktné príslušenstvo na sekacie/mletie

- ① nádoba
- ② tesniaci krúžok
- ③ nožová jednotka

používanie kompaktného sekáča/mlynčeka

Používa sa na mletie bylínok, jadrových plodov a kávových zŕn.

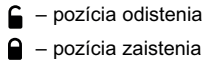
- 1 Vložte zložky do nádoby ①.
 - 2 Založte tesniaci krúžok ② do nožovej jednotky ③.
- **Ak tesnenie nebude založené správne alebo bude poškodené, dôjde k presakovaniu mixovaného obsahu.**
- 3 Nožovú jednotku otočte naopak. Nožmi nadol ju vložte do nádoby.
 - 4 Nožovú jednotku rukou pevne naskrutkujte na nádobu ①. Riadte sa touto grafikou nachádzajúcou sa na spodku nožovej jednotky:

 - – pozícia odistenia
 - – pozícia zaistenia
 - 5 Vyberte kryt výstupu jeho otočením v protismere hodinových ručičiek a vytiahnutím ④.
 - 6 Založte kompaktný sekáč/mlynček na výstup a otáčajte ním v smere hodinových ručičiek ⑤, kým nezaklapne do potrebnej pozície.
 - 7 Zapnite na maximálnu rýchlosť alebo použite pulzný chod.
rady
Bylinky sa najlepšie melú, keď sú čisté a suché.

ošetrovanie a čistenie

- Zariadenie pred čistením vždy vypnite a odpojte z elektrickej siete.
 - Príslušenstvo pred čistením úplne rozmontujte.
- pohonná jednotka**
- Uterajte vlhkou handričkou a osušte.
 - Nikdy nepoužívajte abrazívne čistiace prostriedky a neponárajte do vody.

- Prebytočnú časť elektrickej šnúry zatlačte do úložného priestoru pre elektrickú šnúru ④ nachádzajúceho sa v zadnej časti zariadenia.
- Zabezpečte, aby nohy pod základňou robota boli vždy čisté.

nádoba, nástroje, kryt proti vyšplechovaniu

- Umývajte ručne a potom vždy dôkladne osušte.
- Na čistenie nádoby z nehrdzavejúcej ocele nikdy nepoužívajte drôtenú kefu, drôtenku ani bielicidlo. Na odstraňovanie vodného kameňa používajte ocot.
- Držte v bezpečnej vzdialenosti od zdrojov tepla (ako je vrchná časť sporáka, rúra, mikrovlnná rúra a podobne).

stieracia metla

- 1 Pred jej čistením z nej vždy vyberte flexibilnú stierku ⑩.
- 2 Flexibilnú stierku a metlu umyte v horúcej vode s čistiacim prostriedkom a potom ich dôkladne osušte. Eventuálne možno tieto súčasti umývať v umývačke riadu.

Poznámka: Pred použitím, ako aj po ňom, kontrolujte stav tela tohto nástroja. Pravidelne kontrolujte aj stav stierky, a ak je opotrebovaná, vymeňte ju.

nadstavec na spracovávanie potravín

- **S nožovou jednotkou a kotúčmi manipulujte opatrne, lebo sú mimoriadne ostré.**
- Niektoré potraviny môžu zapríčiniť odfarbenie plastov. Tento jav je normálny a nezhoršuje kvalitu plastov, ani neovplyvní chuť potravín. Odfarbené miesta pretrite handričkou, namočenou v rastlinnom oleji a odfarbenie by malo zmiznúť.

lis na citrusové plody

- Umývajte ručne a potom vždy dôkladne osušte.

mixér/kompaktný sekáč/mlynček

- 1 Vyprázdnite nádobu a potom ju odskrutkujte z nožovej jednotky.
- 2 Ručne umyte nádobu.
- 3 Vyberte tesnenia a umyte ich.
- 4 Nedotýkajte sa rezných hrán nožov – vykefujte ich v mydlovej vode, potom ich opláchnite tečúcou vodou. **Nožovú jednotku neponárajte do vody.**
- 5 Nechajte vyschnúť hornou časťou nadol.

odšťavovač

- Súčasti umývajte hneď po použití, aby sa ľahšie vyčistili.
- Niektoré potraviny, ako je napríklad mrkva, môžu zafarbiť plast. Toto zafarbenie možno odstrániť handričkou namočenou do rastlinného oleja.
- Filter čistite jemnou kefkou.
- **Filter pravidelne kontrolujte, či nie je poškodený. Ak bude poškodený, zariadenie nepoužívajte. Prečítajte si časť „servis a starostlivosť o zákazníkov“.**

mlynček na potraviny

- Všetky súčasti umývajte v horúcej vode s čistiacim prostriedkom a potom ich dôkladne osušte. Žiadne súčasti neumývajte v umývačke riadu. Nikdy nepoužívajte sodný roztok.
- Dierované kotúče pretrite rastlinným olejom a potom ich zabaľte do papiera neprepúšťajúceho masť, aby ste zabránili ich zafarbeniu/zhrdzaveniu.

nadstavec na výrobu cestovín

Dierované kotúče

- Z dierovaných kotúčov odstráňte nástrojom na čistenie ① všetko cesto.
- Predtým však nechajte cesto v dierovaných kotúčoch vyschnúť.
- Ak sa cesto napriek tomu ťažko z dierovaných kotúčov odstraňuje, vložte ich na 10 minút do mrazničky. Potom nimi zľahka poklepte po pracovnom povrchu, aby z nich cesto povypadávalo.
- Dierované kotúče umyte v horúcej vode s čistiacim prostriedkom a potom ich osušte.

Plastová špirála

- **Neponárajte ju do vody.**
- **Poutierajte ju dočista a potom osušte.**

všetky ostatné súčasti

- Umývajte ručne a potom vždy dôkladne osušte.
- Eventuálne sa riadte tabuľkou o umývaní súčasti v umývačke riadu, v ktorej je naznačené to, ktoré súčasti tak možno umývať a ktoré súčasti možno dávať do vrchnej priehradky umývačky riadu. Nedávajte súčasti do spodnej priehradky umývačky riadu priamo nad ohrevný prvok. Odporúčame používať krátky program s nízkou teplotou (maximálne 50 °C).

súčasť	vhodná na umývanie v umývačke riadu
Robot	
Nádoba	✓
Šľahacia metlička, metlička v tvare K a hák na hnetenie cesta	✓
Stieracia metla a stierka	✓
Kryt proti vyšplechovaniu	✓
Kryt výstupu	✗
Nadstavec na spracovávanie potravín	
Hlavná nádoba, veko a posúvač	✓
Nožová jednotka	✓
Odpojiteľný pohonný hriadeľ	✓
Kotúče	✓
Lis na citrusové plody	
Výtláčny kužel, sitko	✓
Mixér	
Nádoba, veko a plniaca zátka	✓
Nožová jednotka a tesnenie	✗
Odšťavovač	
Nádoba, posúvač, veko, bubon filtra a odstraňovač dužiny	✓
Mlynček na potraviny a nadstavec na výrobu cestovín	
Kruhovacia matica, dierované kotúče, krájač, špirála a telo	✗
Tácka a posúvač	✓
Dierované kotúče na výrobu cestovín	✓
Maticový kľúč	✓
Kompaktný sekáč/mlynček	
Nádoba	✓
Nožová jednotka a tesnenie	✗

servis a starostlivosť o zákazníkov

- Ak pri používaní tohto zariadenia narazíte na nejaké problémy, pred vyžiadanim pomoci si najprv prečítajte časť „riešenie problémov“ v príručke alebo navštívte webovú lokalitu www.kenwoodworld.com.
- Na váš výrobok sa vzťahuje záruka vyhovujúca všetkým právnym ustanoveniam týkajúcim sa akýchkoľvek záruk a spotrebiteľských práv existujúcim v krajine, v ktorej bol výrobok zakúpený.
- Ak váš výrobok Kenwood zlyhá alebo na ňom nájdete nejaké chyby, pošlite alebo odnesť ho autorizovanému servisnému centru KENWOOD. Najbližšie autorizované servisné centrum KENWOOD môžete nájsť na webovej lokalite www.kenwoodworld.com alebo na jej stránke špecifickej pre vašu krajinu.
- Navrhla a vyvinula spoločnosť Kenwood v Spojenom kráľovstve.
- Vyrobené v Číne.



DÔLEŽITÉ INFORMÁCIE PRE SPRÁVNU LIKVIDÁCIU PRODUKTU PODĽA EURÓPSKEJ SMERNICE O ODPADE Z ELEKTRICKÝCH A ELEKTRONICKÝCH ZARIADENÍ (OEEZ)

Po skončení životnosti sa tento výrobok nesmie likvidovať spoločne s domácim odpadom. Musí sa odovzdať na príslušné zberné miesto špecializované na triedenie odpadu alebo predajcovi, ktorý poskytuje takúto službu. Oddelenou likvidáciou domácich spotrebičov sa predchádza negatívnym následkom na životné prostredie a na zdravie človeka, ku ktorým by mohlo dôjsť v dôsledku ich nevhodnej likvidácie. Zároveň to umožňuje recykláciu jednotlivých materiálov, vďaka ktorej sa dosahuje značná úspora energií a prírodných zdrojov. Na pripomenutie nutnosti oddelenej likvidácie domácich spotrebičov je tento výrobok označený symbolom preškrtnutej nádoby na domáci odpad.

tabuľka odporúčaných rýchlostí a maximálnych množstiev

Tieto informácie sú len orientačné a môžu sa líšiť v závislosti od množstva zmesi v nádobe a od mixovaných zložiek.

nástroj/ príslušenstvo	typ receptu	rýchlosť	dĺžka trvania	maximálne množstvá
Kuchynský robot				
Šľahacia metlička	Vaječné bielka	minimálna až maximálna	2 minúty	2 až 8 (70 g až 280 g)
	Smotana	minimálna až maximálna	1½ minúty	125 ml 600 ml
Metlička v tvare K	Zmesi na múčne koláče	minimálna až maximálna	1½ minúty	celková hmotnosť 1,6 kg zmes 8 vajec
	Vtieranie tuku do múky	minimálna až rýchlosť č. 2	5 minút	hmotnosť múky 450 g
	Pridávanie vody na spojenie zložiek cesta	minimálna	30 sekúnd	
Hák na hnetenie cesta	Cesto na chlieb (ťažké kysnuté)	minimálna až rýchlosť č. 2	4 minúty	hmotnosť múky 500 g celková hmotnosť 800 g
Stieracia metla	Ovocný koláč			celková hmotnosť 1,8 kg 6 vajec
	Šľahanie tuku s cukrom	rýchlosť č. 4 až maximálna	1½ – 3½ minúty	
	Pridávanie vajec	rýchlosť č. 3	1 až 2 minúty	
	Vmiešavanie múky, ovocia a podobne	minimálna 1 až rýchlosť č.	30 sekúnd	
Nadstavec na spracovávanie potravín				
Nožová jednotka	Zmesi na múčne koláče	maximálna	15 sekúnd	celková hmotnosť 600 g zmes 3 vajec
	Vtieranie tuku do múky	maximálna	maximálne 1 minúta	hmotnosť múky 340 g
	Pridávanie vody na spojenie zložiek cesta	maximálna	10 sekúnd	
	Sekanie/mixovanie na pyr/ príprava nátierok	maximálna	maximálne 30 sekúnd	celková hmotnosť chudého mäsa určeného na sekanie 400 g
Kotúče – na krájanie/strúhanie	Pevné potraviny (ako je napríklad mrkva a tvrdý syr)	maximálna	–	Neprekračujte maximálne množstvo vyznačené na nádobe.
	Mäkšie potraviny (ako sú napríklad uhorky a paradajky)	rýchlosť č. 3	–	
Kotúč na veľmi jemné strúhanie	Parmezán, zemiaky na nemecké zemiakové knedličky	maximálna	–	
Lis na citrusové plody	Citrusové ovocie	rýchlosť č. 2	–	–
Mixér	Akékoľvek spracovávanie	maximálna	maximálne 1 minúta	1,2 litra

*Veľkosť použitých vajec = stredná (hmotnosť 53 až 63 g).

tabuľka odporúčaných rýchlostí a maximálnych množstiev

Tieto informácie sú len orientačné a môžu sa líšiť v závislosti od množstva zmesi v nádobe a od mixovaných zložiek.

nástroj/ príslušenstvo	typ receptu	rýchlosť	dĺžka trvania	maximálne množstvá
Odsťavovač	Tvrde ovocie a tvrdá zelenina (ako sú napríklad jablká a mrkva)	maximálna	–	800 g
	Mäkké ovocie a mäkká zelenina (ako sú napríklad paradajky a hrozno)	maximálna	–	500 g
Mlynček na potraviny	Mäso vrátane hydinového a rybacieho (pokrájané na pásiky široké 2,5 cm)	maximálna	–	–
Nadstavec na výrobu cestovín	Cesto na cestoviny a cesto na rezance	maximálna	-	500 g múky 220 g tekutiny (minimálne 45 % tekutiny)
Kompaktný sekáč/mlynček	Bylinky	maximálna	–	10 g
	Jadrové plody, kávové zrná	maximálna	–	50 g
	Čili marináda: Tekutý med (cez noc ochladený v chladničke) Arašidové maslo Červené čili	maximálna (5 sekúnd)	–	200 g 20 g 1

*Veľkosť použitých vajec = stredná (hmotnosť 53 až 63 g).

riešenie problémov

Problém	Príčina	Riešenie
Pri používaní nástrojov na mixovanie zariadenie nefunguje.	<p>Chýba napájanie./Svetelná kontrolka nie je rozsvietená.</p> <p>Hlava robota nie je v dolnej pozícii správne zaistená.</p> <p>Kryt výstupu nie je správne založený.</p> <p>Hlava robota bola počas chodu vyklopená nahor a potom bola s klopená späť nadol, no ovládač rýchlosti nebol pretočený do pozície VYPNUTIA („O“).</p>	<p>Skontrolujte, či je zariadenie zapojené do elektrickej siete.</p> <p>Skontrolujte, či je hlava robota v dolnej pozícii správne zaistená.</p> <p>Skontrolujte, či je správne založený kryt výstupu.</p> <p>Ak kryt výstupu nebude správne založený, zariadenie nebude fungovať.</p> <p>Ovládač rýchlosti musí byť pretočený do pozície VYPNUTIA („O“).</p>
Zariadenie sa počas chodu zastavuje a svetelná kontrolka bliká.	<p>Došlo k odisteniu príslušenstva alebo krytu výstupu.</p> <p>Zariadenie je preťažené alebo je prekročené maximálne množstvo predpokladajúc, že príslušenstvo je založené správne.</p>	<p>Skontrolujte, či sú príslušenstvo a kryt výstupu správne založené.</p> <p>Ovládač rýchlosti pretočte do pozície VYPNUTIA („O“) a potom zariadenie vypnite a opäť spustite.</p> <p>Overte si maximálne množstvá uvedené v tabuľke odporúčaných rýchlostí. V prípade potreby znížte množstvo spracovávaného obsahu.</p> <p>Zariadenie vypnite, odpojte z elektrickej siete a nechajte na 30 minút vychladnúť.</p>
Príslušenstvo pripojené do výstupu dvojakého pohonu nefunguje.	<p>Dané príslušenstvo nie je správne zaistené v potrebnej pozícii.</p> <p>Veko nadstavca na spracovávanie potravín/odšťavovača alebo sitko lisu na citrusové plody nie je správne založené.</p>	<p>Skontrolujte, či je dané príslušenstvo založené v správnej pozícii.</p> <p>Skontrolujte, či je dané príslušenstvo správne založené.</p>
Zariadenie sa na pracovnom povrchu hýbe.	Nohy na spodku zariadenia sú špinavé alebo mokré.	Pravidelne overujte to, či sú nohy zariadenia čisté a suché.
Slabý výkon nástrojov/ príslušenstva.	Prečítajte si rady v príslušnej časti o používaní daného príslušenstva. Skontrolujte, či je dané príslušenstvo správne zmontované.	

riešenie problémov

Problém	Príčina	Riešenie
Svetelná kontrolka napájania rýchlo bliká.	Normálny chod. Svetelná kontrolka bliká, keď zaisťovací mechanizmus nie je na niektorej strane správne zaistený.	Pri používaní nejakého príslušenstva skontrolujte, či je správne zaistené v potrebnej pozícii. Skontrolujte, či je hlava robota úplne sklopená nadol, ak práve nepoužívate mlynček na potraviny. Skontrolujte, či je ovládač rýchlosti v pozícii VYPNUTIA („O“).
Svetelná kontrolka napájania pomaly bliká.	Aktivovaný je pohotovostný režim. Ak kuchynský robot necháte zapojený do elektrickej siete dlhšie než 30 minút bez jeho používania, prejde do pohotovostného režimu, aby sa znížila spotreba energie. Keď bude zariadenie pripravené na použitie, svetelná kontrolka začne neprerušovane svietiť.	Kuchynský robot sa vráti do normálnej prevádzky, keď ovládačom rýchlosti bude zvolená nejaká rýchlosť a potom opätovne pozícia VYPNUTIA („O“).
Ak žiadne z vyššie uvedených riešení problém nevyrieši, prečítajte si časť „servis a starostlivosť o zákazníkov“.		

Українська

Будь ласка, розгорніть першу сторінку з малюнками.

Заходи безпеки

- Уважно прочитайте інструкцію та збережіть її для подальшого використання.
- Зніміть упаковку та всі етикетки.
- Пошкоджений шнур живлення із метою безпеки підлягає заміні на підприємствах фірми KENWOOD або в авторизованому сервісному центрі KENWOOD.
- Вимкніть прилад та відключіть від мережі електропостачання:
 - перед встановленням або зніманням деталей;
 - якщо прилад не використовується;
 - перед чищенням.
- Повертайте регулятор швидкості в положення 'O' (ВИМК) та відключайте пристрій від мережі електропостачання перед установкою або зніманням деталей/насадок, після використання та перед чищенням.
- Не наближуйте пальці до рухомих деталей та встановлених насадок.
- Не залишайте кухону машину, що працює, без нагляду.
- Не використовуйте пошкоджений прилад. Перевірка або ремонт здійснюються у спеціальних центрах: дивись розділ «Обслуговування та ремонт».
- Не допускайте звисання шнура у місцях, де до нього може дотягнутися дитина.
- Не допускайте попадання вологи на блок електродвигуна, шнур або вилку.
- **Під час використання подвійного приводу, у чаші не можуть знаходитись інструменти.**
- Не використовуйте насадки, що не призначені для цього приладу. Забороняється одночасно використовувати декілька насадок.
- Не перевищуйте максимальних показників, зазначених у таблиці рекомендованих об'ємів.

- Будьте обережні, коли піднімаєте прилад. Перш, ніж піднімати прилад, переконайтеся, що головку міксера правильно зафіксовано в нижньому положенні, а чаша, насадки, кришка отвору та шнур надійно закріплені.
- Переконайтеся, що шнур повністю розгорнутий з відсіку для зберігання шнура ④ перед використанням кухонної машини.
- Не залишайте дітей без нагляду та не дозволяйте їм гратися із приладом.
- Не переміщуйте та не піднімайте головку міксера з встановленою насадкою, оскільки кухонна машина може втратити стійкість.
- Не встановлюйте прилад поблизу краю робочої поверхні.
- Не рекомендується користуватися цим приладом особам із обмеженими фізичними або ментальними можливостями або тим, хто має недостатньо досвіду в його експлуатації. Вищеназваним особам дозволяється користуватися приладом тільки після проходження інструктажу та під наглядом досвідченої людини і якщо вони розуміють пов'язані з цим ризики.
- Невірне використання цього приладу може привести до травм.
- Цей прилад не призначений для використання дітьми. Тримайте прилад і шнур подалі від дітей.
- Цей прилад призначений виключно для використання у побуті. Компанія Kenwood не несе відповідальності за невідповідне використання приладу або порушення правил експлуатації, викладених у цій інструкції.
- Максимальне споживання електроенергії вказано для найбільш потужної насадки. Інші насадки можуть споживати менше енергії.
- **Надмірна дія на механізм блокування може пошкодити насадку і спричинити травму.**

Насадка для кухонного комбайна

- Ножовий блок і диски кухонного комбайна дуже гострі — будьте обережні. **Під час роботи або чищення завжди тримайте ніж за ручку зверху, якомога далі від різального леза.**
- Перед виливанням вмісту чаші витягніть ножовий блок.
- Не опускайте руки або інші кухонні прилади у чашу під час роботи кухонного комбайну.
- Ніколи не проштовхуйте продукти пальцями крізь напрямну трубку. Використовуйте штовхач, що входить до комплекту.
- Перед зніманням кришки із чаші кухонного комбайна:
 - вимкніть його;
 - дочекайтесь повної зупинки насадки/ножового блоку.
- **Не знімайте кришку кухонного комбайна, доки ножовий блок не зупиниться повністю.**
-  **Не обробляти гарячі інгредієнти.**
- **ВИ РИЗИКУЄТЕ ОБВАРИТИСЯ:** гарячі інгредієнти слід охолодити до кімнатної температури, переш ніж класти до чаші або замішувати.
- Не керуйте комбайном за допомогою кришки. Завжди використовуйте для цього регулятор швидкості/кнопку імпульсного режиму.

Насадка блендер

- Не опускайте руки та кухонні приладдя у чашу блендеру, якщо прилад підключено до мережі електропостачання.
- **Не встановлюйте ножовий блок на блок електродвигуна, якщо ви попередньо не накрутили чашу.**
-  **Не обробляти гарячі інгредієнти.**
- **ВИ РИЗИКУЄТЕ ОБВАРИТИСЯ:** гарячі інгредієнти слід охолодити до кімнатної температури, переш ніж класти до чаші або замішувати.
- Умикати блендер можна лише із закритою кришкою.

- Експлуатація дозволяється тільки із ножовим блоком, що входить до комплекту.
- Ніколи не вмикайте порожній блендер.
- Щоб подовжити термін експлуатації приладу, час безперервної роботи блендера не повинен перевищувати 60 секунд. Вимикайте прилад, як тільки отримуєте бажану консистенцію.
- Не рекомендується переробляти спеції, адже це може пошкодити пластикові деталі.
- Фруктові коктейлі – не перемішуйте заморожені інгредієнти, що перетворилися на тверду масу під час заморозки. Подрібніть цю масу на невеликі шматочки перш, а потім покладіть їх до чаші.

М'ясорубка і прилад для виробництва макаронів

- Перед подрібненням м'яса завжди видаляйте всі кістки, шкіру і т.ін.
- Під час обробки горіхів подавайте їх невеликими порціями, і перед додаванням наступної порції дочекайтеся обробки попередньої.
- Завжди користуйтеся товкачем з комплекту. Ніколи не занурюйте пальці або посуд у подавальну трубку.
- Увага, різальні пластини дуже гострі, тому під час використання і чищення будьте обережні.
- Перед увімкненням приладу переконайтеся, що насадка надійно закріплена на місці.
- Обов'язково переконайтеся, що в рецепті тіста для макаронів використовується як мінімум 45% рідини. Занадто сухе тісто для макаронів, або тісто, яке подається дуже швидко, може зламати насадку для макаронів та/або прилад.
- Для того, щоб проштовхнути тісто користуйтеся тільки штовхачем, і не тисніть на нього занадто сильно.
- Подавайте тісто невеликими порціями з постійною швидкістю. Не допускайте, щоб подавальна трубка заповнилася тістом.

Насадка соковижималка

- **Не користуйтеся соковижималкою, якщо фільтр пошкоджено.**
- Різальні ножі, розташовані в основі корзини фільтра, дуже гострі, тому під час роботи та чищення будьте обережні.
- Не керуйте соковижималкою за допомогою кришки. Завжди використовуйте для цього регулятор швидкості/кнопку імпульсного режиму.
- У разі виникнення дуже сильної вібрації під час використання насадки, відрегулюйте швидкість або зупиніть прилад, відключіть його від мережі електропостачання та почистіть барабан від кожури (соковижималка починає вібрувати, якщо кожура нерівномірно розподіляється по барабану).

Компактна насадка для нарізки/натирання

- Не торкайтеся гострих лез. Зберігайте ножовий блок в недоступному для дітей місці.
- Перед зняттям компактної насадки для нарізки/натирання:
 - вимкніть прилад;
 - зачекати, доки ножі повністю зупиняться;
 - зверніть увагу і не знімайте чашу з ножового блоку.
- Використовуйте чашу і ножовий блок тільки з підставкою з комплекту постачання.
- Ніколи не змішуйте гарячу рідину у чаші з компактною насадкою для нарізки/натирання.
- Ніколи не намагайтеся встановити ножовий блок на прилад без чаші.
- Щоб подовжити термін дії компактної насадки для нарізки/натирання, час її безперервної роботи не повинен перевищувати 30 секунд. Вимкніть прилад, коли ви отримали потрібну консистенцію продукту.
- Не рекомендується переробляти спеції, адже це може пошкодити пластикові деталі.

- Прилад не буде працюватиме, якщо компактна насадка для нарізки/натирання встановлена неправильно.
- Використовуйте тільки сухі інгредієнти.

Перед підключенням до мережі електропостачання

- Переконайтеся, що напруга електромережі у вашому домі відповідає показникам, вказаним на зворотній частині приладу.
- Цей прилад відповідає вимогам директиви ЄС 1935/2004 стосовно матеріалів, що безпосередньо контактують з їжею.

перед першим використанням

- Вимийте всі деталі, дивіться розділ «Догляд та чищення».

ПОКАЖЧИК

- ① кришка отвору
- ② отвір подвійного приводу (середня і висока швидкість)
- ③ фіксатори
- ④ відсік для зберігання шнура
- ⑤ регулятор швидкості/імпульсний режим
- ⑥ блок електродвигуна
- ⑦ гніздо інструменту чаші
- ⑧ чаша
- ⑨ головка міксера
- ⑩ важіль розблокування головки
- ⑪ К-насадка
- ⑫ вінчик
- ⑬ спіральна насадка для вимішування тіста
- ⑭ насадка для збивання вершків (якщо входить в комплект)
- ⑮ захист від бризок

насадки

Не всі перелічені нижче насадки входять до комплектації вашої машини. Набір насадок залежить від моделі приладу.

- ⑯ кухонний комбайн (якщо входить в комплект)
- ⑰ соковижималка для цитрусових (якщо входить в комплект)
- ⑱ скляний блендер (якщо входить в комплект)
- ⑲ соковижималка (якщо входить в комплект)
- ⑳ м'ясорубка (якщо входить в комплект)
- ㉑ прилад для виробництва макаронів (аксесуар до м'ясорубки) (якщо входить в комплект)
- ㉒ компактна насадка для нарізки/натирання (якщо входить в комплект)

Дивись таблицю рекомендованих швидкостей для кожної насадки.

насадки для вимішування та їх призначення

⑪ К-насадка

- Призначена для приготування тістечок, печива, кондитерських виробів із здобного тіста, цукрової глазури, наповнювачів, еклерів та картопляного пюре.

⑫ вінчик

- Призначений для збивання яєць, кремів, рідкого тіста, кислого тіста без додавання жирів, меренгів, сирних пирогів, мусів та суфле. Не використовуйте вінчик для вимішування густих сумішей (наприклад, збивання жиру з цукром), адже ви можете пошкодити насадку.

⑬ спіральна насадка для вимішування тіста

- Лише для дріжджових сумішей.

⑭ насадка для збивання вершків (якщо входить в комплект)

- Насадка для збивання вершків призначена для збивання і перемішування м'яких інгредієнтів. Не використовуйте її для перемішування тіста або твердих інгредієнтів, наприклад, фруктів з кісточками, кісток або раковин.

Як встановити прилад для захисту від бризг

- Прилад для захисту від бризг завжди продається вже встановленим і його обов'язково знімати для очищення ⑩.
- 1 Обережно вставте гнучкий прилад для захисту від бризг, розміщуючи його частини в розріз ⑤, вставте один бік і після цього переходьте до іншого ⑥. Повторіть з іншого боку ⑦.

Перевірка висоти вінчика

- Висота вінчика для збивання встановлений на заводі, зазвичай її не слід регулювати. Але якщо це потрібно, виконайте наступні дії.
- 1 Вимкніть прилад, встановіть насадку для збивання вершків і опустіть голівку міксера. Перевірте положення вінчика у чаші ⑧. В ідеалі він має торкатися поверхні таким чином, щоб акуратно протирати її під час перемішування.

- 2 Якщо зазор необхідно відрегулювати, підніміть голівку міксеру і витягніть віничок.
 - 3 Щоб регулювати довжину вала ❸ поверніть гайку за годинниковою стрілкою, використовуючи ключ 15 мм (не входить до комплекту постачання)
 - Щоб приблизити віничок до дна чаші, поверніть вал за годинниковою стрілкою.
 - Щоб підняти віничок від дна чаші поверніть вал проти годинникової стрілки.
 - 4 Заверніть гайку, повертаючи її проти годинникової стрілки
 - 5 Встановіть віничок і опустіть голівку міксеру. Перевірте нове положення (див. пункт 2). Повторюйте вищевказані кроки, доки віничок буде встановлений правильно. Після чого надійно затягніть гайку.
- Примітка. Якщо міксер сильно вібрує під час вибору швидкості, насадка для збивання встановлена занадто близько до чаші і її положення потрібно відрегулювати.**

використання інструментів чаші

- 1 Натисніть на важіль розблокування головки ❶, піднімайте голівку міксеру до упору.
- 2 Установіть чашу на підставку та поверніть проти годинникової стрілки для фіксації ❷.
- 3 Оберіть насадку та встановіть її у відповідне гніздо до клацання ❸.
- 4 Натисніть на важіль розблокування головки та опустіть голівку міксеру до упору.
- 5 Підключіть до електромережі. Увімкніть прилад, пересуваючи регулятор швидкості у бажане положення. Для вимкнення поверніть в положення 'O' (ВИМК).
- **Якщо голівка міксеру знаходиться в піднятому положенні або кришка отвору не встановлена, індикатор живлення буде блимати, а пристрій не буде працювати.**
- Використовуйте імпульсний режим ❹ для недовгих інтенсивних перемішувань.
- 6 Відключіть прилад від мережі електропостачання.
- 7 Підніміть голівку міксеру, утримуючи її в такому положенні, витягніть насадку із отвору.

увага

- Якщо у будь-який час впродовж робіт приладу трапиться підйом голівки, прилад негайно зупиниться. Для того, щоби поновити роботу, треба опустити голівку міксеру, пересунути регулятор швидкості у положення 'O' (ВИМК), зачекати декілька секунд та знову обрати швидкість. Машина негайно розпочне роботу.
- Якщо з будь-яких причин припинилася подача живлення і міксер зупинився, пересуньте регулятор швидкості у положення 'O' (ВИМК), зачекайте декілька секунд та знову оберіть потрібну швидкість. Міксер негайно розпочне роботу.
- **Машина не працюватиме, якщо кришку отвору встановлено неправильно.**
- Якщо прилад пригальмовує, вимкніть його та вийміть частку суміші, або збільшить швидкість.
- Звжди знімайте неасадку, встановлену на подвійний привід, перш ніж піднімати голівку міксеру.
- **Під час використання подвійного приводу, у чаші не можуть знаходитись інструменти.**

Корисні поради

- Час від часу вимикайте прилад та знімайте залишки інгредієнтів зі стінок чаші за допомогою лопатки.
- Для збивання краще використовувати яйця кімнатної температури.
- Перш ніж збивати яєчні білки, переконайтеся, що на віничку та всередині чаші не має залишків жиру та яєчного жовтка.
- Для приготування здобного тіста використовуйте холодні інгредієнти, якщо у рецептах не зазначено інакше.
- При збиванні жиру з цукром для приготування сумішей для тістечок, завжди використовуйте жир кімнатної температури або спочатку розм'якшіть його.
- Ваш пристрій обладнаний функцією «м'якого пуску», що дозволяє практично уникнути розбризкування. Але, якщо ви увімкнете машину, коли у чаші знаходиться густа суміш, наприклад тісто для хліба, ви помітите, що для досягнення обраної швидкості знадобиться усього декілька секунд.

Поради стосовно випікання хліба

увага

- Ніколи не перевищуйте максимальних показників, зазначених нижче; це може призвести до перевантаження машини.
- **Рух головки міксера під час роботи є нормальним явищем, особливо, під час вимішування густих сумішей, як наприклад, тісто для хліба.**
- Інгредієнти перемішуються краще, якщо спочатку додати рідину.
- Час від часу вимикайте прилад та знімайте залишки з гакоподібної насадки для вимішування тіста.
- Різні ґатунки борошна потребують різної кількості рідини, а вимішування густішого тіста потребує додаткових зусиль. Під час замішування тіста рекомендується постійно наглядати за роботою приладу; час вимішування не повинен перевищувати 6-8 хвилин.

Як встановлювати та користуватися кришкою для захисту від бризок

- 1 Установіть чашу на підставку та додайте інгредієнти.
 - 2 Встановіть щітку 15 поєднавши виступи з гніздом чаші 7 і поверніть проти годинникової стрілки, щоб зафіксувати в необхідному положенні 4.
 - 3 Установіть насадку та опустіть головку міксера.
 - 4 Щоби зняти кришку для захисту від бризок, виконайте вище зазначену процедуру у зворотному порядку.
- Під час вимішування інгредієнти можна додавати безпосередньо до чаші крізь подовжувальну камеру.

електронний датчик та регулятор швидкості

Ваш міксер обладнано електронним регулятором з датчиком швидкості, що контролює роботу міксера з обраною швидкістю при різних режимах навантаження, наприклад, при зміні навантаження під час вимішування тіста або під час додавання яєць до суміші для приготування тістечок та

пирогів. Під час роботи приладу ви зможете помітити зміну швидкості, оскільки у міксері відбувається регулювання потужності згідно зі зміною навантаження та обраною швидкістю. Це нормальне явище.

16 кухонний комбайн (якщо входить в комплект)

- Ⓐ штовхач
- Ⓑ напрямна трубка
- Ⓒ кришка
- Ⓓ ножовий блок
- Ⓔ чаша з приводним валом
- Ⓕ диск для товстого нарізання/натирання
- Ⓖ диск для тонкого нарізання/натирання
- Ⓗ диск для наддрібного натирання
- Ⓘ зйомний приводний вал

Як користуватися кухонним комбайном

- 1 Зніміть кришку з отвору, повернувши її проти годинникової стрілки і підніміть 11.
- 2 Встановіть чашу 12 над виходом 2 таким чином, щоб ручка була справа, і повертайте чашу за годинниковою стрілкою доти, вона не стане на місце 12.
- 3 Встановіть ножовий блок або з'йомний приводний вал з потрібною насадкою.

Примітка: з'йомний приводний вал 11 слід встановлювати лише під час використання дисків і соковижималки для цитрусових

- Завжди встановлюйте чашу і насадку на місце перед тим, як додавати інгредієнти.
- 4 Установіть кришку 16 так, щоб верхня частина ножового блоку/привідного валу опинилась у центрі кришки.
- **Не керуйте кухонним комбайном за допомогою кришки. Завжди використовуйте для цього регулятор швидкості/кнопку імпульсного режиму.**
- 5 Підключіть до мережі, увімкніть, оберіть потрібну швидкість (дивись таблицю рекомендованих швидкостей).
- **Якщо чаша або кришка були встановлені неправильно у відповідні механізми блокування, комбайн не працюватиме. Переконайтеся, що напрямна трубка та держак чаші розташовані зпереду.**

- Використовуйте імпульсний режим **Ⓟ** для недовгих інтенсивних перемішувань. Прилад буде працювати, доки важіль перемикача утримується у відповідному положенні.
 - 6 Повторіть описану вище процедуру в зворотному порядку для того, щоб зняти кришку, насадки та чашу.
 - **Завжди вимикайте прилад та відключайте його від мережі електропостачання перед тим, як зняти кришку.**
- увага**
- Комбайн не може використовуватись для подрібнення чи розмелювання кавових зерен, або для перетворення цукру на цукрову пудру.
 - Під час додавання мигдалевої есенції чи присмаків до сумішей, намагайтеся не торкатися пластикових деталей, оскільки це може призвести до стійкого пофарбування.
 - **Не обробляти гарячі інгредієнти.**

НОЖОВИЙ БЛОК **Ⓛ**

Найбільш універсальною насадкою є ніж. Консистенція, яку ви отримаєте, залежить від часу обробки. Щоби переробити більш густі інгредієнти, використовуйте імпульсний режим. Ніж використовується для приготування кондитерських виробів зі здобного тіста, подрібнення сирого та готового м'яса, овочів, горіхів, для приготування паштетів, соусів, пюре, супів, а також тертих сухарів із печива та хліба.

Корисні поради

- Перед обробкою таких продуктів, як м'ясо, хліб, овочі, поріжте їх на кубики розміром, приблизно, за 2 см.
- Сухе печиво розламайте на шматочки і додайте крізь напрямну трубку під час роботи приладу.
- Під час приготування пісочного тіста, використовуйте холодне масло (жир). Поріжте його кубиками розміром 2 см.
- Слідкуйте, щоби ніж не перегрівався.
- **Не використовуйте ніж для змішування важких продуктів, таких як хлібне тісто.**
- Не використовуйте ніж для подрібнення кубиків льоду або інших твердих продуктів, наприклад, спецій, адже вони можуть пошкодити насадку.

ДИСКИ ДЛЯ НАРІЗАННЯ/НАТИРАННЯ

Як користуватися дисками

Двобічні диски для нарізання/натирання - товстий **Ⓧ**, тонкий **Ⓨ**

Використовуйте бік диску, призначений для натирання, для обробки сиру, моркви, картоплі та продуктів із схожою структурою. Використовуйте різальний бік диску для обробки сиру, моркви, картоплі, капусти, огірків, буряків і цибулі.

Диск для наддрібного натирання **Ⓩ**

Для натирання сиру «Пармезан» і картоплі для приготування картопляних галушок по-німецьки

Як користуватися дисками

- 1 Установіть знімний привідний вал і чашу на блок електродвигуна.
- 2 Тримуючи за ручку помістіть диск на вал приводу відповідною стороною догори.
- 3 Закрийте кришку.
- 4 Покладіть інгредієнти до напрямної трубки.
- 5 Увімкніть прилад і рівномірно натискайте на штовхач – не опускайте пальці до напрямної трубки.

Корисні поради

- Використовуйте лише свіжі інгредієнти.
- Не кришіть продукти. Заповняйте напрямну трубку рівномірно по всій ширині. Це допоможе уникнути зміщення продуктів убік під час обробки.
- Інгредієнти, що додаються у вертикальному положенні, нарізуються на коротші шматочки, ніж ті, що додаються у горизонтальному положенні.
- У чаші чи на диску завжди залишається невелика кількість продуктів після закінчення обробки.

17 соковижималка для цитрусових (якщо входить в комплект)

Використовуйте для вижимання соку із цитрусових (наприклад, із апельсинів, лимонів, лайму і грейпфрутів).

- Ⓐ конус
- Ⓑ сито



Як користуватися соковижималкою для цитрусових

- 1 Встановіть чашу на підставку ② і встановіть знімний приводний вал.
- 2 Установіть сито всередину чаші так, щоби ручка сита знаходилася прямо над ручкою чаші 1Ⓐ.
- 3 Установіть конус над привідним валом, повертаючи його, доки він не опуститься до кінця вниз 1Ⓑ.
- 4 Наріжте фрукти навпіл. Потім увімкніть прилад і натисніть розрізану половинкою фрукта на конус.
 - **Якщо сито було встановлено неправильно, соковижималка не працюватиме.**
 - Для кращого зберігання, обробляйте фрукти кімнатної температури та перед початком роботи покатайте їх по робочій поверхні.
 - Для отримання максимальної кількості соку повертайте фрукт у різних напрямках під час вижимання соку.
 - Під час обробки великої кількості фруктів, регулярно чистіть фільтр-проціджувач з метою запобігання накопичування м'якоти та кісточок.

18 скляний блендер (якщо входить в комплект)

- Ⓐ ковпачок заливального отвору
- Ⓑ кришка
- Ⓒ чаша
- Ⓓ ущільнювальне кільце
- Ⓔ ножовий блок

Як користуватися скляним блендером

- 1 Установіть ущільнювальне кільце ① до ножового блоку ② так, щоби воно правильно увійшло до пазів.
 - **Якщо ущільнювач має пошкодження або його було встановлено неправильно, це може призвести до протікання.**
- 2 Прикрутіть чашу до ножового блока 1Ⓓ.
Дивіться малюнки на звороті ножового блоку:
 -  – розблоковано
 -  — заблоковано**Якщо блендер було зібрано неправильно, він не працюватиме.**
- 3 Покладіть інгредієнти до чаші.
- 4 Установіть кришку на чашу та натисніть, щоби зафіксувати на місці 1Ⓒ. Установіть ковпачок заливального отвору.
- 5 Зніміть кришку з подвійного отвору, повернувши її проти годинникової стрілки і підніміть.
- 6 Установіть блендер на блок електродвигуна та поверніть за годинниковою стрілкою 1Ⓔ до клацання.
 - **Якщо пристрій було встановлено неправильно у механізмі блокування, прилад не працюватиме.**
- 7 Оберіть потрібну швидкість (дивись таблицю рекомендованих швидкостей) або скористайтеся імпульсним режимом ③.

Корисні поради

- Під час приготування майонезу, покладіть усі інгредієнти до чаші, за винятком олії. Витягніть ковпачок заливального отвору. Потім увімкніть прилад та повільно додайте олію крізь отвір у кришці.
- Під час приготування густих сумішей, наприклад, паштетів або соусів, знімайте залишки суміші зі стінок чаші. Якщо інгредієнти погано змішуються, додайте рідини.

- Подрібнення льоду – вмикайте та вимикайте імпульсний режим на короткий час, доки не отримаєте бажану консистенцію
- Не рекомендується переробляти спеції, адже це може пошкодити пластикові деталі.
- **Якщо блендер було встановлено неправильно, прилад не працюватиме.**
- Щоб змішати сухі інгредієнти, поріжте їх на шматочки, витягніть ковпачок заливального отвору, а потім увімкніть прилад та послідовно додавайте по одному шматочку до чаші. Руку тримайте над отвором. Для отримання найкращого результату, регулярно випорожняйте чашу.
- Не використовуйте блендер для зберігання продуктів. Він має залишатися порожнім до та після використання.
- Ніколи не перемішуйте більше 1,2 літрів рідини; під час змішування холодних сумішей на кшталт молочних коктейлів, рідини повинно бути ще менше.

19 СОКОВОИЖИМАЛКА (якщо входить в комплект)

Використовуйте соковижималку для приготування соків із твердих фруктів та овочів.

- Ⓐ штовхач
- Ⓑ кришка соковижималки
- Ⓒ пристрій для видалення м'якоти
- Ⓓ барабан фільтра
- Ⓔ чаша соковижималки
- Ⓕ носик

ВИКОРИСТАННЯ СОКОВИЖИМАЛКИ

- 1 Встановіть чашу соковижималки Ⓔ над подвійною підставкою Ⓒ таким чином, щоб ручка Ⓕ була зліва і поверніть за годинниковою стрілкою до фіксації 19.
- 2 Установіть пристрій для видалення м'якоти Ⓒ до барабану фільтра Ⓓ. Переконайтеся, що скоби увійшли до гнізда, розташованого у нижній частині барабану 20.
- 3 Установіть барабан фільтра 21.
- 4 Установіть кришку соковижималки Ⓑ на чашу та поверніть для фіксації 22. **Якщо чаша або кришка були встановлені неправильно у відповідні механізми блокування, соковижималка не працюватиме.**
- 5 Поставте відповідний контейнер для соку під отвором.

- 6 Поріжте продукти на невеличкі шматочки, щоби вони могли проходити крізь напрямну трубку.
- 7 Увімкніть максимальну швидкість та покладіть продукти у трубку. **Рівномірно натискайте на штовхач** – не опускайте пальці до прямої трубки. Перед додаванням нової порції інгредієнтів спочатку повністю обробіть попередню.
- Після додавання останнього шматочка соковижималка повинна працювати протягом ще 30 секунд, щоби залишки соку вийшли із барабану фільтра.

увага

- Якщо соковижималка почне вібрувати, вимкніть прилад та випорожніть м'якоть з фільтру. (Соквижималка починає вібрувати, якщо м'якоть нерівномірно розподіляється).
- За один раз можна обробляти не більше 800 гр. фруктів чи овочів.
- Деякі продукти можуть уповільнити рух приладу або навіть припинити його роботу. Якщо це трапилось, вимкніть прилад та розблокуйте фільтр.
- Під час роботи регулярно вимикайте прилад та випорожняйте ємність для м'якоти та ємність соку.

Корисні поради

- Щоб отримати якомога більше соку, проштовхуйте шматочки м'якої текстури повільно.
- Сік містить вітаміни, але вони швидко розчиняються, і тому чим скоріше ви вип'єте сік, тим більш вітамінів ви отримаєте.
- Якщо вам потрібно зберігати готовий сік протягом декілька годин, поставте його у холодильник. Він буде зберігатися краще, якщо ви додасте декілька крапель лимонного соку.
- Не рекомендується вживати більше трьох склянок соку по 230 мл за день, тільки-но якщо ви не маєте протипоказань і можете вживати більше.
- Дітям рекомендується розчиняти сік із рівною кількістю води.
- Сік із темно - зелених (проколі, шпинат і т.д.) та темно - червоних (бурак, червона капуста і т.д.) овочів є дуже концентрованим, тому рекомендується його розводити.
- Фруктовий сік містить багато фруктози (фруктового цукру), і тому хворі на діабет та люди із низьким рівнем цукру в крові повинні бути дуже обережними і не перевищувати максимально допустиму дозу.

20 м'ясорубка (якщо входить в комплект)

Ви можете використовувати м'ясорубку для обробки м'яса, птиці та риби.

- Ⓐ гайковий ключ
- Ⓑ кільцева гайка
- Ⓒ решітки: середня та груба
- Ⓓ ніж
- Ⓔ спіраль для м'яса (метал)
- Ⓕ корпус
- Ⓖ напрямна трубка
- Ⓗ таця
- Ⓘ штовхач для м'яса

21 прилад для виробництва макаронів

- Ⓙ спіраль для макаронних виробів (пластик)
- Ⓚ диск для спагетті
- Ⓛ диск для тальятелле
- Ⓜ диск для рігатоні
- Ⓝ диск для макаронів
- Ⓞ прилад для очищення

Примітка: металеві диски для м'ясорубки можна використовувати тільки з металевою спіраллю, а пластикові диски з пластиковою спіраллю, вони не взаємозамінні.

як зібрати м'ясорубку

- 1 Встановіть спіраль для м'яса Ⓔ в середину корпусу м'ясорубки Ⓕ.
- 2 Встановіть ніж Ⓓ – ріжучою стороною ззовні. Переконайтеся, що він встановлений правильно, інакше він може пошкодити м'ясорубку.
- 3 Встановіть диск Ⓒ. Мітки повинні співпадати Ⓒ.
- 4 Закрутіть гайку, Ⓑ.

щоб зібрати прилад

Додатково: для полегшення виробництва макаронів, перед складанням слід прогріти деталі в гарячій воді. Потім ретельно висушіть їх перед складанням .

- 1 Встановіть спіраль для макаронів Ⓞ в середину корпусу Ⓕ.
- 2 Встановіть диск Ⓚ, Ⓛ, Ⓜ або Ⓝ. Мітки повинні співпадати Ⓒ.

- 3 Закрутіть гайку, Ⓑ.

як встановити прилад на підставку

- 1 Підніміть голівку міксеру.
- 2 Коли прилад знаходиться у відповідному положенні, вставте прилад у відповідне місце на чаші, як показано на малюнку Ⓒ.
- 3 Натисніть і поверніть прилад проти годинникової стрілки, поки він не буде зафіксований.
- 4 Тримайте подавальну трубку на місці і затягніть гайку рукою.
- 5 Встановіть лоток Ⓒ.

Увага!

- Ніколи не використовуйте насадку довше 10 хвилин, оскільки це може призвести до пошкодження мікшера.
- **Насадка буде працювати, якщо чашу або кришку не встановлено правильно.**

як користуватися м'ясорубкою

- **Заморожені продукти слід ретельно розморозити перед рубанням.** Поріжте м'ясо на смужки завширшки 2,5 см.
- 1 Увімкніть максимальну швидкість. За допомогою штовхача Ⓘ, обережно проштовхуйте їжу по одному шматку за раз. **Не натискайте занадто сильно** – це може зашкодити приладу.
 - 2 Після подрібнення, вимкніть прилад та відключіть від мережі електропостачання.
 - 3 Зніміть м'ясорубку. Використовуйте гайковий ключ Ⓐ, щоб викрутити гайку, якщо вона надто туго затягнута.

як користуватися приладом для виробництва макаронів

- 1 Приготуйте тісто для макаронних виробів – **Занадто суха суміш може зламати прилад.**
- 2 Увімкніть максимальну швидкість.
- 3 Покладіть невелику кількість суміші у подавальну трубку.
Перед додаванням наступної порції дочекайтеся доки попередня буде підхвачена шнеком. Якщо подавальну трубку заповнилася, за допомогою ручки Ⓐ підштовхніть суміш в отвір. **Не натискайте занадто сильно і не використовуйте штовхач для м'ясорубки – це може пошкодити прилад.**

Ніколи дозволяйте, щоб подавальна трубка заповнилася тістом.

- 4 Коли макаронні вироби стали досить довгими, обріжте їх до потрібної довжини.
- 5 Зніміть приладом для виробництва макаронів. Використовуйте гайковий ключ (A), щоб зняти гайку, якщо вона йде надто туго.
- Приготуйте рігатоні протягом 4 годин. Інакше вони стають ламкими.

Як приготувати макарони



- 1 Наповніть каструлю водою на три чверті і доведіть до кипіння. Додайте сіль за смаком.
- 2 Покладіть макарони і кип'ятіть 3–8 хвилин, періодично помішуючи.

22 компактна насадка для нарізки/натирання

- (A) чаша
- (B) ущільнювальне кільце
- (C) ножовий блок

Як користуватися компактною насадкою для нарізки/натирання

Використовуйте компактну насадку для нарізки/натирання для трав, горіхів і кави в зернах.

- 1 Покладіть інгредієнти в чашу (A).
- 2 Встановіть ущільнювальне кільце (B) на ножовий блок (C).
- **Якщо ущільнювач пошкоджений, або неправильно встановлений частина суміші може висипатися.**
- 3 Поверніть ножовий блок догори дном. Опустіть його в чашу лезами вниз.
- 4 Щільно накрутіть ножовий блок на чашу (24). Дивіться малюнки на звороті ножового блоку :
 - розблокована позиція
 - заблокована позиція
- 5 Зніміть кришку, повернув проти годинникової стрілки і підніміть її (25).
- 6 Поставте компактну насадку для нарізки/натирання на підставку і поверніть (26) за годинниковою стрілкою до фіксації
- 7 Увімкніть максимальну швидкість або використовувати пульсацію.

Корисні поради

Трави краще подрібнювати, коли вони сухі і чисті.

ДОГЛЯД ТА ЧИЩЕННЯ

- Завжди вимикайте прилад та відключайте його від електромережі перед чищенням.
- Перед чищенням повністю розберіть насадку.

блок електродвигуна

- Протріть спочатку вологою, а потім сухою ганчіркою.
- Ніколи не використовуйте абразивні матеріали та не опускайте прилад у воду.
- Уложіть шнур у відсік для зберігання (4) в задній частині машини.
- Тримайте ніжки оснований міксеру чистими.

чаша, інструменти, захист від бризок

- Помийте руками, а потім ретельно просушіть.
- Ніколи не використовуйте дротяну щітку, металевий віхоть або відбілювальний засіб для чищення чаші із нержавіючої сталі. Для видалення нальоту використовуйте оцет.
- Не встановлюйте прилад поряд із джерелами тепла (конфорками плити, електropечами, мікрохвильовими печами).

насадка для збивання

- 1 Завжди виймайте гнучкий прилад для захисту від бризг з інструменту перед чищенням (10).
- 2 Вимийте прилад для захисту від бризг і інструмент в гарячій мильній воді, а потім ретельно висушіть. Знімні частини приладу можна мити в посудомийній машині. Примітка. Перевірте стан корпусу до і після використання, а також регулярно перевіряйте стан приладу для захисту від бризг і замініть його, якщо помітили ознаки зносу.

кухонний комбайн

- **Ножі та диски дуже гострі; тому будьте обережні.**
- Деякі продукти можуть знебарвлювати пластикові деталі. Це вважається нормальним явищем, не призводить до пошкоджень пластикових деталей та не впливає на смак їжі. Щоб вивести знебарвлювану пляму, потріть її ганчіркою, змоченою у рослинній олії.
- **соковижималка для цитрусових**
- Помийте руками, а потім ретельно просушіть.

компактна насадка для нарізки/натирання

- 1 Спорожніть кубок/чашу, перш ніж знімати ножовий блок.
- 2 Вимийте кубок/чашу вручну.

- 3 Зніміть і промийте ущільнювач.
- 4 Не торкаючись гострих лез, промийте їх гарячою мильною водою, а потім ретельно сполосніть під краном. **Не опускайте ножовий блок у воду.**

- 5 Переверніть ножі догори дном та залиште просихати.

соковижималка

- Для легкого чищення завжди мийте деталі одразу після закінчення роботи.
- Деякі продукти, наприклад морква, можуть знебарвлювати пластикові деталі. Щоб вивести пляму, потріть її ганчіркою, змоченою у рослинній олії.
- Почистіть фільтр за допомогою м'якої щітки.
- **Регулярно перевіряйте чи не має фільтр пошкоджень. Не використовуйте соковижималку, якщо фільтр було пошкоджено. Дивіться розділ «Обслуговування та ремонт».**

м'ясорубка

- Промийте всі деталі в мильній гарячій воді, потім ретельно просушіть. Не мийте деталі у посудомийній машині. Не використовуйте розчин соди.
- Протріть решітки рослинною олією, а потім загорніть у жиростійкий папір для запобігання знебарвленню/ржавінню.

прилад для виробництва макаронів

Диски

- Використовуйте інструмент очищення , щоб видалити всі тісто з дисків.
- Перед очищенням дозвольте тісту висохнути .
- Якщо тісто важко видалити з диску, покладіть його в морозилку на 10 хвилин і злегка потріть, щоб зняти тісто.
- Вимийте диски в гарячій мильній воді, а потім сухою тканиною.

Пластикова спіраль для макаронів

- **Не занурюйте у воду.**
- **Протріть, а потім висушіть.**

Інші деталі

- Промийте вручну, потім просушіть.
- Дозволяється мити інші деталі на верхній полиці посудомийної машини. Див. таблицю миття в посудомийній машині. Не рекомендується розміщувати деталі на нижній полиці прямо над нагрівальним елементом. Рекомендується використовувати коротку програму (максимум 50°C)

деталь	миття в посудомийній машині
Міксер	
Чаша	✓
Вінчик, збивалка та гак для тіста	✓
Насадка для збивання і щітка	✓
Пристрій для захисту від бризок	✓
Кришка отвору	✗
Кухонний комбайн	
Основна чаша, кришка та штовхач	✓
Ножовий блок	✓
Зйомний привідний вал	✓
Диски	✓
Соковижималка для цитрусових	
Конус, сито	✓
Блендер	
Чаша, крика та ковпачок заливального отвору	✓
Ножовий блок та прокладка	✗
Соковижималка	
Чаша, штовхач, кришка, барабан фільтра та пристрій для видалення м'якоті	✓
М'ясорубка і прилад для виробництва макаронів	
Гайка, диски, ніж, продукти спіраль і прилад	✗
Лоток і штовхач	✓
Диски для макаронів	✓
Ключ	✓
Компактна насадка для нарізки/натирання	
Чаша	✓
Ножовий блок та прокладка	✗

Обслуговування та ремонт

- Якщо в роботі приладу виникли будь-які неполадки, перед зверненням до служби підтримки прочитайте розділ «Усунення несправностей» в цьому посібнику або зайдіть на сайт www.kenwoodworld.com.
- Пам'ятайте, що на прилад поширюється гарантія, що відповідає всім законним положенням щодо існуючої гарантії та прав споживача в тій країні, де прилад був придбаний.
- При виникненні несправності в роботі приладу Kenwood або при виявленні будь-яких дефектів, будь ласка, надішліть або принесіть прилад в авторизований сервісний центр KENWOOD. Актуальні контактні дані сервісних центрів KENWOOD ви знайдете на сайті www.kenwoodworld.com або на сайті для вашої країни.
- Спроековано та розроблено компанією Kenwood, Сполучене Королівство.
- Зроблено в Китаї.



ВАЖЛИВА ІНФОРМАЦІЯ СТОСОВНО НАЛЕЖНОЇ УТИЛІЗАЦІЇ ПРОДУКТУ ЗГІДНО ІЗ ДИРЕКТИВОЮ ПРО УТИЛІЗАЦІЮ ЕЛЕКТРИЧНОГО ТА ЕЛЕКТРОННОГО ОБЛАДНАННЯ (WEEE)

Після закінчення терміну експлуатації не викидайте цей прилад з іншими побутовими відходами.

Віднесіть прилад до місцевого спеціального авторизованого центру збирання відходів або до дилера, який може надати такі послуги.

Відокремлена утилізація побутових приладів дозволяє уникнути можливих негативних наслідків для навколишнього середовища та здоров'я людини, які виникають у разі неправильної утилізації, а також надає можливість переробити матеріали, з яких було виготовлено даний прилад, що, в свою чергу, зберігає енергію та інші важливі ресурси. Про необхідність відокремленої утилізації побутових приладів нагадує спеціальна позначка на продукті у вигляді перекресленого смітника на колесах.

Таблиця рекомендованих швидкостей та максимального завантаження

Зазначену нижче інформацію треба розглядати тільки, як пораду. Вибір швидкості залежить від кількості суміші та інгредієнтів, що перемішуються.

Інструмент/ насадка	тип рецепту	швидкість	час	максимальні показники завантаження
Кухонна машина				
Віничок	Яєчні білки	Від мінімальної до максимальної	2 хвилини	2-8 (70 г - 280 г)
	Вершки	Від мінімальної до максимальної	1½ хвилини	125 мл 600 мл
Збивалка	Універсальні суміші для тортів	Від мінімальної до максимальної	1½ хвилини	1,6 кг загальної ваги 8 яєць
	Розтирання жиру з борошном Додавання води для змішування інгредієнтів для виробів із борошна	Швидкість від мін. до 2 Мін.	5 хвилин 30 сек.	450 г борошна
Гачок для тіста	Хлібне тісто (сухі дріжджі)	Від мін до 2	4 хвилини	500 г борошна 800 г загальна вага
Насадка для збивання	Фруктовий пиріг			1,8 кг загальна вага 6 яєць
	Вершковий жир і цукор	Швидкість 4-макс.	1½ – 3½ хв.	
	Додайте яйця	Швидкість 3	1 – 2 хв.	
	Додайте борошно, фрукти і т.д.	Зменшити до швидкість 1	30 сек.	
Кухонний комбайн				
Ножовий блок	Універсальні суміші для тортів	Макс.	15 сек.	600 г загальна вага 3 яйця
	Розтирання жиру з борошном Додавання води для змішування інгредієнтів для виробів із борошна	Макс. Макс.	До 1 хвилини 10 сек.	340 г борошна
	Кришення/приготування пюре/паштетів	Макс.	До 30 сек	400 гр порізаного нежирного м'яса загальна вага
Диски –для нарізання/ шаткування	Тверді продукти – морква, твердий сир	Макс.	–	Не перевищуйте максимальних показників на чаші.
	М'якіші продукти – огірки, томати	Швидкість 3	–	
Диск для наддрібного натирання	Сир «Пармезан», картопляні галушки по-німецьки	Макс.	–	
Соковижималка для цитрусових	Цитрусові	до 2	–	–
Блендер	Усі види обробки продуктів	Макс.	До 1 хвилини	1,2 літра

* Розмір яйця = середній (вага 53–63 г)

Таблиця рекомендованих швидкостей та максимального завантаження

Зазначену нижче інформацію треба розглядати тільки, як пораду. Вибір швидкості залежить від кількості суміші та інгредієнтів, що перемішуються.

Інструмент/ насадка	тип рецепту	швидкість	час	максимальні показники завантаження
Соковижималка	Тверді фрукти та овочі, на кшталт морква та яблука	Макс.	–	800 гр
	М'які фрукти та овочі, наприклад, помідори і виноград	Макс.	–	500 г
М'ясорубка	М'ясо, птицю, рибу нарізати по 2,5 см— широкі смуги	Макс.	–	–
Прилад для виробництва макаронів	Макаронні вироби і тісто	Макс	–	500 гр фруктів 220 г рідини (мінімум 45% рідини)
Компактна насадка для нарізки/ натирання	Трави	Макс	–	10г
	Горіхи, кава в зернах	Макс	–	50г
	Маринад чилі: Мед (який був холодильнику на ніч) Арахісове масло Червоний перець чилі	Макс (5 сек.)	–	200г 20г 1

* Розмір яйця = середній (вага 53–63 г)

Посібник із усунення несправностей

Проблема	Причина	Усунення
Машина не працює при використанні змішувальних інструментів.	Не постачається живлення/ світловий індикатор не горить.	Перевірте, чи пристрій підключено.
	Головка міксера не заблокована.	Переконайтесь в тому, що головка міксера правильно заблокована.
	Кришку отвору встановлено неправильно.	Переконайтесь, що кришка отвору знаходиться в правильному положенні. Якщо кришку було встановлено неправильно, прилад не працюватиме.
	Голову міксеру було піднято під час роботи та опущено бещ переведення регулятора швидкості в положення 'O' (ВИМК).	Переконайтесь, що регулятор швидкості встановлений в положення 'O' (ВИМК).

Посібник із усунення несправностей

Проблема	Причина	Усунення
Прилад зупиняється під час роботи, а індикатор блимає.	Кришку приводу або насадку не зафіксовано. Якщо насадку встановлено правильно, значить прилад перевантажений або перевищений максимальний обсяг.	Перевірте правильність фіксації насадки або кришки приводу. Переведіть перемикач в положення 'О' (ВИМК.), А потім увімкніть прилад знову. Завантажте прилад відповідно до таблиці максимального завантаження. Якщо ви додали багато інгредієнтів, відберіть частину. Вимкніть прилад, відключіть від мережі живлення і дайте охолонути протягом 30 хвилин.
Насадка на подвійному приводі не працює.	Насадка на подвійному приводі не заблокована. Кришка кухонного комбайна або соковижималки, або сито соковижималки встановлені невірно.	Перевірте правильність встановлення насадки на подвійний привід. Перевірте правильність встановлення насадки.
Рух на робочій поверхні.	Ніжки пристрою забруднені або вологі.	Регулярно перевіряйте ніжки, чистіть та сушіть їх.
Низька продуктивність інструментів/насадок.	Дивіться поради у відповідному розділі «використання насадок». Переконайтеся, що насадки були зібрані правильно.	
Індикатор живлення швидко блимає	Нормальна робота. Індикатор блимає, якщо один або кілька фіксаторів не заблоковані.	При використанні насадки перевірте правильність розташування фіксаторів. Переконайтеся, що головка міксера повністю опущена (якщо ви не використовуєте м'ясорубку). Переконайтеся, що регулятор швидкості знаходиться в положенні 'О' (ВИМК).
Індикатор живлення блимає повільно	Задіяно режим очікування. Якщо залишити машину на 30 хвилин увімкнутим, але не користуватись ним, він перейде до режиму очікування для економії енергії. Індикатор почне світитись безперервно, коли машина буде готова до роботи.	Кухона машина повернеться до нормального режиму роботи після переведення регулятора в положення 'О' (ВИМК).
Якщо жоден з описаних варіантів не вирішив проблему, див. розділ "Обслуговування та ремонт".		

دليل استكشاف المشكلات وحلها

المشكلة	السبب المحتمل	الحل
ملحق الدفع الثنائي لا يعمل.	لم يتم تعشيق ملحق الدفع الثنائي بشكل صحيح. لم يتم تركيب غطاء جهاز تحضير الطعام/مستخلص العصير أو مصفاة عصاره الموالح بشكل صحيح.	تأكد من تعشيق ملحق الدفع الثنائي بشكل صحيح. تأكد من تركيب الملحق بشكل صحيح.
حركة على سطح العمل.	الأقدام الموجودة على الجانب السفلي للجهاز غير نظيفة أو مبتلة.	تأكد بانتظام من نظافة وجفاف الأقدام.
أداء سيئ للأدوات/الملحقات	راجعي التلميحات المتعلقة بكل أداة أو ملحق في قسم "استخدام الملحق". تأكد من تركيب الملحقات بشكل صحيح.	
مؤشر تشغيل الطاقة يومض بشكل سريع.	تشغيل عادي. سيومض المؤشر في حالة عدم تعشيق أحد أقفال الإحكام بشكل صحيح.	في حالة استخدام أحد الملحقات، تأكد من تعشيقه بشكل صحيح. تأكد من خفض رأس الخلاط لأسفل تماماً وتعشيقها، ما لم تكوني تستعملين ملحق مفرمة اللحم. تأكد من أن مفتاح التحكم في السرعة على موضع الإيقاف "O" (إيقاف).
مؤشر تشغيل الطاقة يومض.	في حالة توصيل جهاز المطبخ المتكامل مع مصدر التيار الكهربائي لمدة تزيد عن ٣٠ دقيقة دون استخدامه، فسوف يدخل الجهاز في وضع الاستعداد لتوفير استهلاك الطاقة. يتحول ضوء المؤشر إلى الثبات في حالة الجاهزية للاستخدام.	يعود جهاز المطبخ المتكامل إلى التشغيل العادي عند إعادة مفتاح التحكم في السرعة إلى موضع الإيقاف "O" (إيقاف).
في حالة عدم حل المشكلة من خلال التلميحات السابقة، راجعي قسم "الصيانة وخدمة العملاء".		

جدول السرعات الموصى بها والسعات القصوى

السرعات الموضحة مرجعية فقط وتختلف حسب كمية الخليط الموجود في السلطانية وحسب المكونات المراد خلطها.			
الأداة/الملحق	نوع وصفة التحضير	السرعة	الوقت
ملحق تحضير المكرونة	عجين المكرونة والشعرية	السرعة القصوى	-
القطاعة/المفرومة الصغيرة	الأعشاب	السرعة القصوى	-
	المكسرات، حبوب القهوة	السرعة القصوى	-
	تتبيلة الفلفل: عسل نحل زائب (موضوع في الثلاجة لمدة يوم) قطع زبدة فول السوداني فلفل أحمر	السرعة القصوى (٥ ثوان)	-

*حجم البيض المستخدم = الحجم المتوسط (بوزن بين ٥٣ إلى ٦٣ غرام)

دليل استكشاف المشكلات وحلها

المشكلة	السبب المحتمل	الحل
الجهاز لا يعمل عند استخدام أدوات الخلط.	لا يوجد ضوء تشغيل/المؤشر غير مضاء. رأس الخلاط ليست في وضع التعشيق السفلي بشكل صحيح. غطاء المخرج غير مركب.	تأكد من توصيل الجهاز بمصدر التيار الكهربائي تأكد من إنزال رأس الخلاط لأسفل وتعشيقها في موضعها تأكد من تركيب غطاء المخرج بشكل صحيح لن يعمل الجهاز في حالة تركيب الغطاء بشكل غير صحيح
يتوقف الجهاز أثناء التشغيل ويومض ضوء المؤشر الضوئي.	تم فك غطاء المخرج أو الملحق.	تأكد من تعشيق الملحقات و/أو غطاء المخرج بشكل صحيح. أعيد مفتاح التحكم إلى موضع الإيقاف "O" (إيقاف)، ثم أعيد تشغيل الجهاز.
	في حالة تركيب الملحق بشكل صحيح، ففي هذه الحالة إما أن يكون هناك تحميل زائد على الجهاز أو هناك تجاوز للسعة القصوى المسموح بها.	تحقق من السعات القصوى الموصى بها والمحددة في جدول السرعات. قللي كمية المكونات التي تتم معالجتها إذا لزم الأمر أوقفي تشغيل الجهاز وافصله عن مصدر التيار الكهربائي واتركه ليبرد لمدة ٣٠ دقيقة تقريباً.

جدول السرعات الموصى بها والسعات القصوى

السرعات الموضحة مرجعية فقط وتختلف حسب كمية الخليط الموجود في السلطانية وحسب المكونات المراد خلطها.				
الأداة/الملحق	نوع وصفة التحضير	السرعة	الوقت	السعات القصوى
جهاز المطبخ المتكامل				
مضرب البيض	بياض البيض	السرعة المنخفضة إلى السرعة القصوى	٢ دقيقة	٢ إلى ٨ (٧٠ إلى ٢٨٠ غرام)
	القسدة	السرعة المنخفضة إلى السرعة القصوى	١٠٥ دقيقة	١٢٥ مل ٦٠٠ مل
الخفافة	خلطات الكعكات الجاهزة	السرعة المنخفضة إلى السرعة القصوى	١٠٥ دقيقة	الوزن الإجمالي ١,٦ كيلوغرام خليط ٨ بيضات
	هرس السمن مع الدقيق إضافة الماء لدمج مكونات المعجنات	السرعة المنخفضة إلى السرعة ٢ السرعة المنخفضة	٥ دقائق ٢٠ ثانية	٤٥٠ غرام دقيق
خطاف العجين	عجين الخبز (عجينة الخميرة السميكة)	السرعة المنخفضة إلى السرعة ٢	٤ دقائق	وزن الدقيق ٥٠٠ غرام الوزن الإجمالي ٨٠٠ غرام
مضرب الخلطات الكريمة	كعكة الفواكه	السرعة ١ - السرعة القصوى	٥,٣ إلى ١ دقيقة	إجمالي وزن ٨,١ كغم ٦ بيضات
	مزج السمن مع السكر			
	إضافة البيض	السرعة ٣	١ إلى ٢ دقيقة	
	طيّ الدقيق والفاكهة، الخ	السرعة المنخفضة إلى السرعة ١	٠,٣ ثانية	
جهاز تحضير الطعام				
سكين التقطيع	خلطات الكعكات الجاهزة	السرعة القصوى	١٥ ثانية	الوزن الإجمالي ٦٠٠ غرام خليط ٣ بيضات
	هرس السمن مع الدقيق إضافة الماء لدمج مكونات المعجنات	السرعة القصوى السرعة القصوى	حتى ١ دقيقة ١٠ ثوان	وزن الدقيق ٣٤٠ غرام
	الفرم/الهرس/القطائر	السرعة القصوى	حتى ٣٠ ثانية	إجمالي الوزن لفرم اللحم اللين ٤٠٠ غرام
أسطح التقطيع - البشر	مكونات صلبة مثل الجزر والجبن صلب القوام	السرعة القصوى	-	لا تتجاوزي السعة القصوى الموضحة على السلطانية.
	مكونات لينة مثل الخيار، الطماطم	السرعة ٣	-	
سطح البشر الناعم جداً	جبن بارميزان، البطاطس لفظائر البطاطس الألمانية	السرعة القصوى	-	
عصارة موالح	الموالح	السرعة ٢	-	
الخلاط	كل عمليات تحضير الطعام	السرعة القصوى	حتى ١ دقيقة	١,٢ لتر
مستخلص العصير	الفواكه والخضروات الصلبة مثل الجزر والتفاح	السرعة القصوى	-	٨٠٠ غرام
	الفواكه اللينة مثل الطماطم والعنب	السرعة القصوى	-	٥٠٠ غرام
المفرمة	اللحم، الدواجن، الأسماك، قطعها بطول ٢,٥ سم - قطع عريضة	السرعة القصوى	-	

*حجم البيض المستخدم = الحجم المتوسط (بوزن بين ٥٣ إلى ٦٣ غرام)

الخدمة ورعاية العملاء

- في حالة مواجهة أية مشكلة متعلقة بتشغيل الجهاز، قبل الاتصال لطلب المساعدة، يرجى مراجعة قسم «دليل اكتشاف المشكلات وحلها» في الدليل أو زيارة موقع الويب www.kenwoodworld.com.
- يرجى الملاحظة بأن جهازك مشمول بضمان، هذا الضمان يتوافق مع كافة الأحكام القانونية المعمول بها والمتعلقة بحقوق الضمان والمستهلك في البلد التي تم شراء المنتج منها.
- في حالة تعطل منتج Kenwood عن العمل أو في حالة وجود أي عيوب، فيرجى إرساله أو إحضاره إلى مركز خدمة معتمد من KENWOOD. للحصول على معلومات محدثة حول أقرب مركز خدمة معتمد من KENWOOD، يرجى زيارة موقع الويب www.kenwoodworld.com، أو موقع الويب المخصص لبلدك.
- تصميم وتطوير Kenwood في المملكة المتحدة.
- صنع في الصين.



معلومات هامة هو الكيفية الصحيحة للتخلص من المنتج وفقاً لتوجيهات الاتحاد الأوروبي المتعلقة بنفايات المعدات الكهربائية والإلكترونية (WEEE)

في نهاية العمر التشغيلي للجهاز، يجب عدم التخلص من الجهاز في نفايات المناطق الحضرية. بل يجب أخذه إلى مركز تجميع خاص بجهة محلية متخصصة في التخلص من هذه النفايات أو إلى تاجر يقدم هذه الخدمة. التخلص من الأجهزة المنزلية على نحو منفصل، يجنب الآثار السلبية المحتملة على البيئة والصحة والتي تنتج عن التخلص من هذه النفايات بطريقة غير مناسبة، كما أن هذه العملية تسمح باسترداد المواد المكونة الأمر الذي يتيح الحصول على وفورات كبيرة في مجال الطاقة والموارد. للتذكير بضرورة التخلص من الأجهزة المنزلية على نحو منفصل، يوجد على الجهاز صورة مشطوبة لسلة قمامة ذات عجلات.

مستخلص العصير

- لسهولة التنظيف، من الأفضل غسل الأجزاء فور الانتهاء من الاستخدام.
- قد تتسبب بعض المكونات مثل الجزر في تغيير لون البلاستيك. امسح البلاستيك بقماش مغموس في زيت نباتي لإزالة تغيير اللون.
- نظفي المرشح باستخدام فرشاة ناعمة.
- افحصي المرشح بشكل منتظم للتأكد من عدم وجود أي علامات تدل على تلفه. لا تستخدم المرشح في حالة تلفه. راجعي قسم "الصيانة وخدمة العملاء".

العنصر	مناسب للغسل في غسالة الأطباق
الخلاط	
السلطانية	✓
الخفاقة، مضرب البيض وخطاف العجين	✓
مضرب الخلطات الكريمية والخفاقة المرنة	✓
واقى الرذاذ	✓
غطاء المرشح	✗
جهاز تحضير الطعام	
السلطانية الأساسية، الغطاء العلوي وعصا دفع المكونات	✓
سكين التقطيع	✓
محور الدوران القابل للفك والتركيب	✓
أسطح التقطيع	✓
عصارة موالح	
مخروط العصر، المصفاة	✓
الخلاط	
الدورق، الغطاء العلوي وغطاء فتحة التعبئة	✓
وحدة الشفرات وحلقة الإحكام	✗
مستخلص العصير	
السلطانية، عصا دفع المكونات، الغطاء العلوي، اسطوانة المرشح، مزبل اللب	✓
المفرمة وملحق تحضير المكرونة	
الصامولة الحلقية، الشبكات، القطاعة، اللولب وجسم المفرمة	✗
الصينية وعصا دفع المكونات	✓
شبكات ملحق تحضير المكرونة	✓
مفتاح الربط	✓
القطاعة/المفرمة الصغيرة	
الوعاء	✓
وحدة الشفرات وحلقة الإحكام	✗

- نظفي المرشح باستخدام فرشاة ناعمة.
- افحصي المرشح بشكل منتظم للتأكد من عدم وجود أي علامات تدل على تلفه. لا تستخدم المرشح في حالة تلفه. راجعي قسم "الصيانة وخدمة العملاء".
- **المفرمة**
- اغسلي كل الأجزاء في محلول ساخن من الماء والصابون ثم جففيها جيداً. لا تغسلي أي من الأجزاء في غسالة الأطباق. يحذر استخدام محلول صودا.
- امسحي شبكات الفرغ بزيت نباتي ثم غلفيها في ورق غير ماص للزيت لتجنب صدئها أو تغيير لونها.
- **شبكات ملحق تحضير المكرونة**
- استخدمي أداة التنظيف @ لإزالة العجين عن الشبكات.
- اتركي العجين حتى يجف على الشبكات قبل استخدام أداة التنظيف.
- في حالة صعوبة إزالة العجين عن الشبكات، ضعي الشبكات داخل المجمد لمدة ١٠ دقائق ثم اترقي الشبكات برفق على سطح العمل لإزالة العجين المتبقي.
- اغسلي الشبكات بمحلول ماء ساخن وصابون، ثم جففيها.
- **اللولب البلاستيكي لملاحق تحضير المكرونة**
- لا تغمره في الماء.
- مسح بقطعة قماش رطبة لتنظيفه ثم جففيه.

٤ حينما تكون المكرونة بالطول المطلوب، اقطعها عند

الطول المطلوب.

٥ أزيل ملح تحضير المكرونة. استخدم مفتاح الربط (A) لفك الصامولة الحلقيّة في حالة إحكام ربطها بقوة.

● اطهي الريغاتوني في غضون ٤ ساعات. وإلا ستصبح هشة وممتنخة.

طهي المكرونة

١ أحضري وعاء الطهي وضعي كمية من الماء تقابل ثلاثة أرباع سعة الإناء واطهي الماء.

أضيفي الملح لإكساب طعم.

٢ أضيفي المكرونة واطهيها برفق لمدة ٣ إلى ٨ دقائق مع التقليب المستمر.

22 ملحق القطاعة/المفرمة الصغيرة

(A) الوعاء

(B) حلقة الإحكام

(C) وحدة الشفرات

استخدام القطاعة/المفرمة الصغيرة

استخدمي ملحق القطاعة/المفرمة لطحن الأعشاب والمكسرات وحبوب القهوة.

١ ضعي المكونات في الوعاء (A).

٢ ركبتي حلقة الإحكام (B) في وحدة الشفرات (C).

● إذا كانت حلقة الإحكام تالفة أو غير محكمة بشكل صحيح فسوف يحدث تسريبا.

٣ اقلبي وحدة الشفرات. ضعيتها داخل الوعاء بحيث يكون اتجاه الشفرات لأسفل.

٤ اربطي وحدة الشفرات في الوعاء بإحكام باستخدام أصابعك (27). راجعي الرسوم التوضيحية الموجودة على الجانب السفلي لمجموعة وحدة الشفرات وهي كالتالي:

👉 - موضع الفتح

👈 - موضع القفل

٥ أزيل غطاء المخرج عن طريق لفه في اتجاه عكس عقارب الساعة ثم الرفع (28).

٦ ضعي ملحق القطاعة/المفرمة الصغيرة على المخرج ثم لفه في اتجاه عقارب الساعة (29) حتى يتم التعشيق ويصدر صوت طقطقة.

٧ شغلي الجهاز على السرعة القصوى أو استخدم وظيفة التشغيل النبضي.

تلميحات

يمكن الحصول على أفضل النتائج عندما تكون الأعشاب نظيفة وجافة.

العناية والتنظيف

● أوقفي دائماً تشغيل الجهاز وافصله عن مصدر التيار الكهربائي قبل التنظيف.

● فكي الملحقات تماماً قبل التنظيف.

وحدة الطاقة (الموتور)

● مسح بقطعة قماش رطبة ثم التجفيف.

● يحذر استخدام المواد الكاشطة أو الغمر في الماء.

● ادفعي ما يزيد عن حاجتك من السلك الكهربائي إلى داخل مكان تخزين السلك (4) الموجود في الجانب الخلفي للجهاز.

● تأكدي من نظافة الأقدام الموجودة في قاعدة المازج.

السلطانية والأدوات وواقي الرذاذ

● غسيل يدوي ثم التجفيف جيداً.

● يحذر استخدام فرشاة من السلك أو الصوف المعدني أو مواد التبييض عند تنظيف السلطانية المصنوعة من الصلب عديم الصدا. استخدم الخلل لإزالة الطبقة الجيرية.

● أبعدي الأجزاء عن مصادر الحرارة (سطح الموقد، الأفران، المايكروويف).

مضرب الخلطات الكريمة

١ أزيل دائماً الخفاقة المرنة عن الملحق (الأداة) قبل التنظيف (10).

٢ اغسلي الخفاقة المرنة والملحق (الأداة) في محلول ماء وصابون ساخن ثم جففيهما جيداً. أو بطريقة أخرى، يمكن غسل هذه الأجزاء في غسالة الأطباق.

ملاحظة: يرجى فحص حالة جسم الأداة قبل وبعد الاستخدام وأيضا فحص حالة شفرة المضرب بانتظام واستبدالها في حالة ظهور أي من علامات التآكل.

جهاز تحضير الطعام

● تعامل مع نصل سكين التقطيع وأسطح التقطيع بحذر شديد - حيث أنها حادة جداً.

● قد تؤثر بعض الأغذية على لون البلاستيك. هذا امر طبيعي تماماً ولا يضر بالبلاستيك أو يؤثر على نكهة الطعام. امسحي البلاستيك بقماش مغموس في زيت نباتي لإزالة تغيير اللون.

عصارة موالج

● غسيل يدوي ثم التجفيف جيداً.

المازج/ملحق القطاعة/المفرمة الصغيرة

١ أفرغي محتويات الدورق/الوعاء قبل الفك من وحدة الشفرات.

٢ اغسلي الدورق/الوعاء يدوياً.

٣ أزيل حلقات الإحكام واغسليها.

٤ لا تلمس الشفرات الحادة - قومي بتنظيف الشفرات بواسطة الفرشاة باستخدام ماء ساخن وصابون، ثم قومي بشطفها جيداً تحت الصنبور. لا تقومي بغمر وحد الشفرات في الماء.

٥ اتركها تجف في وضع مقلوب.

تركيب الملحق في الجهاز

- ١ ارفعي رأس الخلاط.
- ٢ عندما يكون الملحق في الوضع الموضح، حاذي السنة المحرك الموجودة على طرف اللولب مع التجاويف المقابلة الموجودة في فتحة الأداة الخاصة بالسلطانية ²⁵.
- ٣ ادفعي الملحق داخل الفتحة ولفيه في اتجاه عكس عقارب الساعة إلى أن يستقر في موضع التعشيق.
- ٤ امسكي أنبوب إدخال المكونات في موضعه واحكمي ربط الصامولة الحلقية بيدك.
- ٥ ركي الصينية ²⁶.

هام

- يحذر تشغيل الملحق لفترة زمنية مستمرة أطول من ١٠ دقائق حيث قد يتسبب ذلك في تلف الخلاط.
- **لا يعمل الملحق المفرمة في حالة عدم تركيب غطاء المخرج ثنائي السرعة.**

استخدام المفرمة

- **يجب إذابة الثلج (فك تجميد) عن المكونات المجمدة تماماً قبل فرمها.** قطعي اللحم إلى قطع بطول ٢.٥ سم - قطع عريضة.
- ١ شغلي الجهاز على السرعة القصوى. باستخدام عصا دفع المكونات ①، ادفعي المكونات برفق قطعة واحدة في المرة الواحدة. **لا تدفعي المكونات بقوة** - فقد تتسبب القوة في تلف المفرمة.
- ٢ بمجرد انتهائك من فرم جميع المكونات، أوقفي التشغيل وافصلي الجهاز عن مصدر التيار الكهربائي.
- ٣ أزيل المفرمة. استخدم مفتاح الربط ④ لفك الصامولة الحلقية في حالة إحكام ربطها بقوة.

استخدام ملحق تحضير الكرونة

- ١ حضري عجينة الكرونة. - عجينة الكرونة الجاف جداً قد يتسبب في تلف ملحق تحضير الكرونة.
 - ٢ شغلي الجهاز على السرعة القصوى.
 - ٣ ضعي قليلاً من الخليط في صينية التجميد. أدخلي كميات صغيرة من الخليط في أنبوب إدخال المكونات في المرة الواحدة.
- يجب أن يكون اللولب فارغاً قبل إضافة كمية جديدة من الخليط.
- في حالة انسداد أنبوب إدخال المكونات، استخدم مقبض مفتاح الربط ④ لدفع الخليط في اتجاه اللولب. لا تدفعي بقوة أو استخدم عصا الدفع الخاصة بالمفرمة - فقد تتسبب في تلف ملحق تحضير الكرونة. لا تسمحي لأنبوب إدخال المكونات بالامتلاء عن آخره.

20) المفرمة (في حالة التزويد داخل صندوق البيع)

استخدمي المفرمة لإعداد اللحوم والدواجن والأسماك.

- A) مفتاح الربط
- B) صامولة حلقية
- C) شبكات الفرغ: المتوسط والخشن
- D) القطاعة
- E) لولب المفرمة (معدني)
- F) جسم المفرمة
- G) أنبوب إدخال المكونات
- H) صينية
- I) عصا دفع المكونات الخاص بالمفرمة

21) ملحق تحضير الكرونة

- J) لولب ملحق تحضير الكرونة (بلاستيكي)
- K) شبكة الاسباغيتي
- L) شبكة التاغيلياتيلي
- M) شبكة الريفاتوني
- N) شبكة المكاروني
- O) أداة التنظيف

ملاحظة: يمكن فقط تركيب شبكات الفرغ الخاصة بالمفرمة مع اللولب المعدني، أيضاً يتم فقط تركيب الشبكات البلاستيكية مع اللولب البلاستيكي، لا يمكن استخدام لولب محل الأخر.

تركيب المفرمة

- ١ ركي لولب المفرمة ⑤ داخل جسم المفرمة ⑥.
- ٢ ركي القطاعة ⑩ - بحيث يكون اتجاه جانب القطع للخارج. تأكدي من تركيب القطاعة بشكل صحيح، حيث أنه في حالة عدم التركيب الصحيح قد يتسبب ذلك في تلف المفرمة.
- ٣ ركي شبكة الفرغ ③. ضعي الحز فوق سن التحديد ²⁸.
- ٤ ركي الصامولة الحلقية ⑧ على نحو غير محكم.

تركيب ملحق تحضير الكرونة

- خطوة اختيارية: لسهولة تحضير الكرونة، يمكنك تدفئة الأجزاء في ماء ساخن قبل تركيبها. ثم جففيها جيداً قبل التركيب.
- ١ ركي لولب ملحق تحضير الكرونة ① داخل جسم المفرمة ⑥.
 - ٢ ركي أي من الشبكات K) أو L) أو M) أو N) ضعي الحز فوق سن التحديد ²⁴.
 - ٣ ركي الصامولة الحلقية ⑧ على نحو غير محكم.

تلميحات

- ٦ قطعي المكونات حتى يمكن إدخالها عبر أنبوب إدخال المكونات.
 - ٧ شغلي الجهاز على السرعة القصوى وأضيفي المكونات عبر فتحة إدخال المكونات. ادفعي المكونات بالتساوي بواسطة عصا دفع المكونات - يحذر وضع أصابعك داخل فتحة إدخال المكونات. انتهى من تحضير الكمية الموضوعه بشكل تام قبل إضافة كمية أخرى.
 - بعد إضافة آخر قطعة، اتركي العصاره تعمل لمدة ٣٠ ثانية إضافية لاستخلاص كل العصير من اسطوانة المرشح.
- ### هام
- في حالة بدء العصاره في الاهتزاز، أوقفي تشغيل الجهاز وأفرغي اللب من المرشح. (تهتز العصاره في حالة التوزيع غير المتساوي لللب).
 - السعة القصوى للتحضير في المرة الواحدة هي ٨٠٠ غرام من الفاكهة أو الخضراوات.
 - بعض أنواع الأطعمة الصلبة قد تسبب بطه أو توقف الملحق. إذا حدث ذلك، أوقفي التشغيل وأزيلي المرشح.
 - أوقفي تشغيل العصاره وأفرغي اللب وجمع العصير بشكل دوري أثناء الاستخدام.
- ### تلميحات
- أدخلي المكونات اللينة ببطه للحصول على أكبر كمية من العصير.
 - اختفاء الفيتامينات - كلما تم تناول العصير فور عملية العصر كلما احتفظ العصير بكمية كبيرة من الفيتامينات.
 - إذا أردتي تخزين العصير لبضعة ساعات ضعيه داخل الثلج. سيبقى العصير بحالة أفضل إذا أضفتي إليه بعض القطرات من عصير الليمون.
 - لا تتناولوا أكثر من ٢٣٠ مل من العصير يومياً إلا في حالة اعتيادك على ذلك.
 - بالنسبة للأطفال، خففي العصير بكمية مماثلة من الماء.
 - العصير الناتج عن الأعشاب والخضروات ذات اللون الأخضر الداكن (مثل البروكلي والسبانخ وغيرها من الخضروات) أو الخضروات ذات اللون الأحمر الداكن (مثل البنجر والكرنب الأحمر وغيرها من الخضروات) يكون قوي النكهة لذلك يجب تخفيفه.
 - عصير الفواكه غني بسكر الفواكه (الفاكتورز) لذلك يجب على مرضى السكر ومن يعانون من انخفاض مستوى السكر في الدم عدم تناول كميات كبيرة منه.

- عند تحضير المايونيز، ضعي كل المكونات في المازج عدا الزيت. أزيلي غطاء فتحة التعبئة. ثم صبي الزيت بطريقة بطيئة من خلال الفتحة الموجودة في الغطاء العلوي أثناء تشغيل الجهاز.
- قد تحتاج الخلطات السمكية مثل المعجنات الهشة والمغموسات إلى تقطيع. إذا وجدت صعوبة في تحضيرها، أضيفي المزيد من السوائل.
- جرش التلج - شغلي الجهاز في وضع التشغيل النبضي لحين الحصول على القوام المطلوب.
- لا ينصح بمعالجة التوابل حيث قد تتسبب في تلف الأجزاء البلاستيكية.
- **لن يعمل الجهاز في حالة تركيب المازج بشكل غير صحيح.**
- لخلط مكونات جافة - قطعها إلى أجزاء صغيرة ثم أزيلي غطاء فتحة التعبئة وأسقطها قطعة تلو الأخرى أثناء تشغيل الجهاز. أبق على يديك فوق الفتحة. للحصول على أفضل النتائج أفرغي المحتويات بشكل منظم.
- لا تستخدم المازج كحاوية تخزين. حافظي عليه فارغاً قبل وبعد الاستخدام.
- يحذر خلط كمية أكثر من ١.٢ لتر - استخدم سعة أقل مع السوائل الرغوية مثل الحليب المخفوق.

١٩ مستخلص العصير (في حالة التزويد داخل صندوق البيع)

استخدمي مستخلص العصير لتحضير العصير من الفاكهة والخضراوات الصلبة.

- Ⓐ عصا دفع المكونات
- Ⓑ غطاء العصاره
- Ⓒ مزيل اللب
- Ⓓ اسطوانة المرشح
- Ⓔ سلطانية العصاره
- Ⓕ مخرج تدفق العصير

استخدام مستخلص العصير

- ١ ركبى سلطانية العصاره Ⓔ فوق مخرج الدفع الثنائي Ⓒ مع توجيه فتحة تدفق العصير Ⓕ إلى الجانب الأيسر ولفيها في اتجاه عقارب الساعة حتى تستقر في موضع التعشيق ١٩.
- ٢ ضعي مزيل اللب Ⓒ داخل اسطوانة المرشح Ⓓ - تاكدي من استقرار الألسن في الفتحات الموجودة في أسفل الاسطوانة ٢٠.
- ٣ ركبى اسطوانة المرشح ٢١.
- ٤ ضعي الغطاء العلوي الخاص بملحق مستخلص العصير Ⓑ على السلطانية ولفيه حتى يستقر في موضع التعشيق ٢٢. **لن تعمل العصاره في حالة عدم تركيب السلطانية أو الغطاء العلوي في بطريقة صحيحة وعدم صحة التعشيق.**
- ٥ ضعي وعاءً مناسباً تحت مخرج تدفق العصير.

أقراص التقطيع/البشر

٤ قطعي ثمار الفواكه إلى نصفين. ثم شغلي الجهاز واضغطي

الفاكهة على مخروط العصر.

- لن تعمل عصارة الموالح في حالة تركيب المصفاة بشكل غير صحيح.
- للحصول على أفضل النتائج، خزني الفاكهة وعصيرها في درجة حرارة الغرفة، أيضاً لبني الفاكهة قبل عصرها عن طريق درجتها على سطح منضدة العمل مع الضغط عليها براحة كفك.
- للمساعدة في استخلاص العصير، حركي الفاكهة من جانب لآخر أثناء العصر.
- عند عصر كمية كبيرة من الفاكهة، أفرغي المصفاة بانتظام لتجنب تراكم لب وبنور الفاكهة.

18 المازج الزجاجي (في حالة التزويد داخل صندوق البيع)

- A غطاء فتحة التعبئة
- B الغطاء العلوي
- C الدورق
- D حلقة الإحكام
- E وحدة الشفرات

استخدام المازج الزجاجي

- ١ ركبتي حلقة الإحكام ⑩ على وحدة الشفرات ⑥ - مع التأكد من استقرار حلقة الإحكام في موضعها بشكل صحيح داخل التجويف.
- إذا كانت حلقة الإحكام تالفة أو غير محكمة بشكل صحيح فسوف يحدث تسريباً.
- ٢ اربطي الدورق على مجموعة وحدة الشفرات ⑩ . راجعي الرسوم التوضيحية الموجودة على الجانب السفلي لمجموعة وحدة الشفرات وهي كالتالي:

- 🔑 - موضع الفتح
- 🔒 - موضع القفل

لن يعمل المازج في حالة تركيبه بشكل غير صحيح.

- ٣ ضعي المكونات داخل الدورق.
- ٤ ركبتي الغطاء العلوي على الدورق وادفعيه لأسفل حتى يستقر في موضعه ⑰ . ركبتي غطاء فتحة التعبئة.
- ٥ أزيلي غطاء مخرج الدفع الثاني عن طريق لفه في اتجاه عكس عقارب الساعة ورفع له لأعلى.
- ٦ ضعي المازج على وحدة الطاقة (الموتور) ثم لفه في اتجاه عقارب الساعة ⑱ حتى يتم التعشيق ويصدر صوت طقطقة.
- لن يعمل الجهاز في حالة تركيب المازج بشكل غير صحيح مع تعشيق القفل.
- ٧ حددي سرعة التشغيل المطلوبة (راجعي جدول السرعات الموصى بها) أو استخدم مفتاح وضع التشغيل النبضي ⑲ للتشغيل لفترات قصيرة.

استخدام أسطح التقطيع والبشر

سطح التقطيع/التقطيع الطولي القابل للعكس -
سطح التقطيع والبشر السميكة ① : سطح التقطيع
والبشر الرفيع ②

استخدمي جانب التقطيع الطولي مع الجبن والجزر والبطاطس والأطعمة التي لها نفس ذلك القوام.

استخدمي جانب التقطيع مع الجبن والجزر والبطاطس والكرنب والخيار والبنجر والبصل.

سطح البشر الناعم جداً ③

بشر جبن بارميزان والبطاطس لتحضير فطائر البطاطس الألمانية.

استخدام أسطح التقطيع

- ١ ركبتي السلطانية على وحدة الطاقة (الموتور) ثم ركبتي محور الدوران القابل لللفك والتركيب.
- ٢ امسكي سطح التقطيع من المقبض ثم ضعي السطح على محور الدوران مع توجيه السطح الملائم لأعلى.
- ٣ ركبتي الغطاء العلوي.
- ٤ أدخل الطعام من خلال أنبوب إدخال المكونات.
- ٥ شغلي الجهاز مع الدفع بشكل منتظم بواسطة مقبض دفع المكونات - يحذر وضع أصابعك داخل أنبوب إدخال المكونات. تلميحات
- استخدم مكونات طازجة.
- لا تقطعي الطعام إلى قطع صغيرة جداً . - اجعلي عرض (مقطع) أنبوب إدخال المكونات ممتلي بشكل متساو. يحول ذلك دون انزلاق الطعام على الجوانب أثناء تحضير الطعام.
- الطعام الموضوع بشكل رأسي يخرج قصيراً عن الطعام الموضوع بشكل أفقي.
- هناك دائماً كمية صغيرة من الفضلات على سطح التقطيع أو في السلطانية بعد تحضير الطعام.

19 عصارة الموالح (في حالة التزويد داخل صندوق البيع)

استخدمي العصارة لتحضير العصير من الموالح (مثل البرتقال والليمون والليمون الحمضي والجريب فروت).

A مخروط العصر

B المصفاة

استخدام عصارة الموالح

- ١ ركبتي السلطانية في المخرج ② ثم ركبتي محور الدوران القابل لللفك والتركيب.
- ٢ ركبتي المصفاة في السلطانية - تأكدي من استقرار مقبض المصفاة في موضعه مباشرة على مقبض السلطانية ④ .
- ٣ ركبتي مخروط العصر على محور الدوران وأديره حتى يستقر تماماً في القاع ⑤ .

تركيب واستخدام مانع الرذاذ

- ١ ركي السلطانية على القاعدة وأضيفي المكونات.
 - ٢ ركي مانع الرذاذ ⑤ عن طريق محاذاة الألسن مع فتحة الأداة الخاصة بالسلطانية ⑦ ثم لفي في اتجاه عكس عقارب الساعة ليستقر في موضع التعشيق ④.
 - ٣ ركي الأداة ثم اخفضي رأس الخلاط.
 - ٤ لإزالة مانع الرذاذ، نفذي الخطوات السابقة بترتيب عكسي.
- أثناء عملية الخلط، يمكن إضافة المكونات مباشرة إلى السلطانية عن طريق أنبوب إدخال المكونات.

مستشعر التحكم في السرعة الإلكتروني

- ٦ اتبعي الخطوات السابقة بترتيب عكسي لإزالة الغطاء العلوي والملحقات والسلطانية.
- وقفي دائماً تشغيل الجهاز وافصله عن مصدر التيار الكهربائي قبل إزالة الغطاء العلوي.
- هام
- جهاز تحضير الطعام غير ملائم لطحن حبوب القهوة أو تحويل حبيبات السكر إلى سكر بودرة.
 - عند إضافة روح أو نكهة اللون للخلطات، تجنبني ملامسته مع البلاستيك حيث قد يؤدي ذلك إلى ترك علامات مستديمة على البلاستيك.

⑩ جهاز تحضير الطعام (في حالة التزويد داخل صندوق البيع)

أ) عصا دفع المكونات

ب) أنبوب إدخال المكونات

ج) الغطاء العلوي

د) سكين التقطيع

هـ) السلطانية مع محور الدفع

ف) سطح التقطيع السميكة/البشر

ج) سطح التقطيع الرفيع/البشر

ح) سطح البشر الناعم جداً

ز) محور الدفع القابل للفصل

- لا تستخدم مكونات ساخنة أثناء التحضير.

سكين التقطيع ⑩

يعتبر سكين التقطيع أكثر الأجزاء استخداماً مع الملحقات من حيث تعددية الاستخدام. تحدد طول فترة التشغيل القوام الناتج.

للحصول على قوام خشن، استخدمي وضع التشغيل النبضي.

استخدمي سكين التقطيع لتحضير الكيك والمعجنات أو فرم اللحم النيئ أو المطهي، استخدميه أيضاً لتحضير الخضراوات والمكسرات والفطائر والمغموسات والحساء المهروس وأيضاً لتحضير كسر البسكويت والخبز.

تلميحات

- قطعي الطعام مثل اللحم، الخبز، الخضراوات إلى مكعبات بطول ٢ سم قبل التحضير.
- يجب تكسير البسكويت إلى قطع صغيرة وإضافته عن طريق أنبوب إدخال المكونات أثناء تشغيل الجهاز.
- عند تحضير المعجنات استخدمي الدهون مباشرة من التلاجة مع تقطيعها في صورة مكعبات بطول ٢ سم.
- توخي الحذر حتى لا تتجاوزي الفترة المطلوبة لتحضير الطعام.
- لا تستخدم سكين التقطيع لتحضير خلطات ثخينة مثل عجين الخبز.
- لا تستخدم سكين التقطيع لجرش مكعبات الثلج أو الأطعمة الصلبة الأخرى، مثل التوابل فقد يتلف الملحقات.

استخدام جهاز تحضير الطعام

١ أزيلي غطاء المخرج عن طريق لفة في اتجاه عكس عقارب الساعة ثم الرفع ⑩.

- ٢ ركي السلطانية ⑥ فوق المخرج ② بحيث يكون المقبض ناحية اليمين ولفيها في اتجاه عقارب الساعة حتى تستقر في موضع التعشيق ⑫.
- ٣ ركي سكين التقطيع أو محور الدفع القابل للفصل مع الملحقات المطلوب استخدامه.

ملاحظة: يجب تركيب محور الدفع القابل للفصل ① فقط عند استخدام أقراص التقطيع أو عصارة الموالح.

- ركي دائماً السلطانية والملحق في المخرج قبل إضافة المكونات.
- ٤ ركي الغطاء العلوي ⑬ - مع التأكد من استقرار سكين التقطيع/محور الدفع في مركز الغطاء العلوي.

- لأي سبب من الأسباب في حالة مقاطعة مصدر التيار الكهربائي الخاص بالخلاط وتوقف الجهاز عن التشغيل، أديري مفتاح التحكم في السرعة إلى موضع الإيقاف "O" (إيقاف)، انتظري ثوان ثم أعيدي تحديد السرعة المطلوبة. يتم معاودة تشغيل الخلاط مرة أخرى.
- **لن يتم تشغيل الجهاز ما لم يتم تركيب غطاء المخرج بشكل صحيح.**
- إذا سمعت صوت الجهاز مثقلاً، فأوقفي التشغيل وأزيلي جزء من الخليط أو قومي بزيادة السرعة.
- أزيلي دائماً الملحق المركب في مخرج الدفع الثنائي قبل رفع رأس الخلاط.
- **تأكد من عدم تركيب أو تخزين أي أداة أخرى خاصة بالسلطانية عند استخدام مخرج الدفع الثنائي.**

تلميحات

- أوقفي تشغيل الجهاز واكشطي جوانب السلطانية باستخدام ملعقة التقليب عند الحاجة.
- للحصول على أفضل النتائج اخفقي البيض عندما تكون حرارته هي نفس درجة حرارة الغرفة.
- قبل خفق بياض البيض، تأكدي من عدم وجود زيت أو صفار بيض على مضرب البيض أو السلطانية.
- استخدمي مكونات باردة للمعجنات ما لم يذكر خلاف ذلك في وصفة التحضير.
- استخدمي السمن في درجة حارة الغرفة عند خلطه مع السكر لتحضير خلطات الكيك أو قومي بتليينه أولاً.
- الجهاز مجهز بخاصية زالبء الهادئس لتقليل تناثر المكونات. بنفس الكيفية في حالة تشغيل الخلاط لخلط خلطات ذات قوام كثيف في السلطانية، ومثال على ذلك عجينة الخبز، فقد تلاحظين استغراق الخلاط لبضعة ثوان حتى الوصول إلى السرعة المطلوبة.

نقاط هامة لتحضير الخبز

هام

- يحذر تجاوز السعات القصوى المحددة - فقد تتسببي في حمل زائد على الجهاز.
- حركة رأس الخلاط هي أمر عادي وخاصة عند خلط أحمال ثقيلة مثل عجينة الخبز.
- للحصول على أفضل نتائج لخلط المكونات أضيفي السوائل أولاً في السلطانية.
- على فترات زمنية أوقفي تشغيل الجهاز واكشطي الخليط عن خفاف العجين.
- دفعت الدقيق المضافة إلى الخليط تختلف وفقاً لكميات السائل المطلوبة لتحضير العجين وأيضاً التصاق العجين له تأثير شديد على التحميل على الجهاز. نوصي بمراقبة الجهاز أثناء تحضير العجين، يجب ألا تتجاوز العملية فترة ٦ إلى ٨ دقائق.

- ٣ لفك محور الدوران ⑤ للسماح بعملية التعديل الارتفاع، لفي الصامولة في اتجاه عقارب الساعة باستخدام مفتاح ربط مقاس ٥ مم (غير مزود مع الجهاز).
- **لخفض الخفاقة في اتجاه قاع الوعاء، لفي محور الدوران في اتجاه عقارب الساعة.**
- **لرفع الخفاقة بعيداً عن قاع الوعاء، لفي محور الدوران في اتجاه عكس عقارب الساعة.**
- ٤ اربطي الصامولة عن طريق لفها في اتجاه عكس عقارب الساعة.
- ٥ ركبي الخفاقة المرنة ثم اخفضي رأس الخلاط. تأكدي من الموضع (راجعي النقطة ٢). كرري الخطوات السابقة حسب الحاجة حتى يتم تركيب الخفاقة بشكل صحيح. بمجرد الوصول إلى الارتفاع الصحيح أحكمي ربط الصامولة.
- **ملاحظة: في حالة اهتزاز الخلاط بشكل شديد عند اختيار سرعة تشغيل، فيعني ذلك أن الخفاقة على مقربة شديدة من القاع ويجب إعادة ضبط ارتفاعها.**

استخدام أدوات السلطانية

- ١ ادفعي مقبض تحرير رأس الخلاط ① لأسفل وارفعي رأس الخلاط حتى تستقر في موضع التشبيق.
- ٢ ركبي السلطانية على القاعدة ولفيها في اتجاه عكس عقارب الساعة لتستقر في موضع التشبيق ②.
- ٣ اختاري الأداة المطلوب استخدامها وأدفعيها في التجويف الخاص بها في الجهاز حتى تستقر في موضع التشبيق محدثة صوت طقطة ③.
- ٤ ادفعي مقبض تحرير رأس الخلاط لأسفل واخفضي رأس الخلاط حتى تستقر في موضع التشبيق.
- ٥ وصلي الجهاز بمصدر التيار الكهربائي. لتشغيل الجهاز، لفي مفتاح السرعة إلى موضع السرعة المطلوبة. لإيقاف تشغيل الجهاز، أعيدي مفتاح التحكم في السرعة إلى موضع الإيقاف "O" (إيقاف).
- **سوف يومض ضوء مؤشر تشغيل الطاقة ولن يعمل الخلاط، إذا كان رأس الخلاط في الوضع المرفوع لأعلى أو إذا كان غطاء المخرج غير مركب.**
- **أديري المفتاح إلى وضع التشغيل النبضي ⑥ للتشغيل لفترات قصيرة.**
- ٦ افصلي الجهاز عن مصدر التيار الكهربائي.
- ٧ ارفعي رأس الخلاط وأثناء الإمساك بها في نفس الأثناء اسحبي الأداة من الفتحة المخصصة لها.

هام

- في حالة رفع رأس الخلاط أثناء التشغيل، يتوقف الجهاز فوراً. لإعادة تشغيل الخلاط، اخفضي رأس الخلاط، أديري مفتاح التحكم في السرعة إلى موضع الإيقاف "O" (إيقاف)، انتظري ثوان ثم أعيدي تحديد السرعة المطلوبة. يتم معاودة تشغيل الخلاط مرة أخرى.

- لا ينصح بمعالجة التوابل، فقد تتسبب في تلف الأجزاء البلاستيكية.
- لن يعمل الجهاز في حالة تركيب القطاعة/المفرمة الصغيرة بشكل غير صحيح.
- استخدم فقط المكونات الجافة.

أدوات الخط وبعض من استخداماتها

① مضرب العجين K

- لعمل الكيك والبسكويت والمعجنات والغطاء السكري للطوى والحشوات وجاتوه الإكلير والبطاطس المهروسة.

② مضرب البيض

- لخفق البيض والزبد والقشدة والعجائن السائلة والكيك الإسفنجي خالي الدسم وأغطية الطوى (المرنخ) وكيك الجبن والموس والسوفليه. لا تستخدم خفاقة البيض مع الخلطات السميكة (مثل خلط السمّن مع السكر) - فقد تتلفها.

③ خطاف العجين اللولبي

- يستخدم مع خلطات الخميرة فقط.

④ مضرب الخلطات الكريمة (في حالة التزويد داخل صندوق البيع)

- مضرب الخلطات الكريمة مصمم لمزج وخط المكونات اللينة. لا تستخدم المضرب مع الخلطات الثخينة (الكثيفة) مثل العجين أو المكونات الصلبة، على سبيل المثال، الفواكه التي تحتوي على بذور أو مكونات بها عظم أو قشرة خارجية.

تركيب الخفاقة المرنة

- تزود الخفاقة المرنة مركبة بالفعل ويجب فكها دائماً للتنظيف ⑩.

- ١ ركب الخفاقة المرنة بحذر في الملحق (الأداة) عن طريق إدخال قاعدة الخفاقة المرنة في الشق ⑤ ثم إدخال أحد جانبي الخفاقة في التجويف قبل تعشيق طرف الخفاقة ⑥ برفق في موضعه. كرر نفس الخطوات مع الجانب الآخر ⑦.

التحقق من ارتفاع المضرب

- تم ضبط ارتفاع المضرب في المصنع ولا يتطلب أي ضبط. إذا كانت هناك حاجة إلى تعديل الارتفاع، فيرجى اتباع الخطوات التالية.

- ١ أثناء إيقاف تشغيل الخلاط، ركب الخفاقة المرنة واخفضي رأس الخلاط.

- تحقق من موضع الخفاقة داخل وعاء الخفق ⑤. في وضع التركيب المثالي، يجب أن تلامس الخفاقة سطح وعاء الخفق كما لو كانت تلمس الوعاء برفق أثناء عملية الخط.

- ٢ إذا كانت المسافة بين الخفاقة وسطح الوعاء تحتاج إلى الضبط، ارفعي رأس الخلاط وأزيلي الخفاقة.

- قبل توصيل الجهاز بمصدر التيار الكهربائي تأكدي من تماثل مواصفات مصدر التيار الكهربائي لديك مع المواصفات الموضحة على الجانب السفلي للجهاز.
- يتوافق هذا الجهاز مع تنظيمات الاتحاد الأوروبي 2004/1935 المتعلقة بالمواد والأجسام المتلامسة مع الأطعمة.

قبل استخدام الجهاز للمرة الأولى

- اغسلي الأجزاء المسموح بغسلها: راجعي قسم العناية والتنظيف.

مفتاح الرسم التوضيحي

- ① غطاء المخرج
- ② مخرج الدفع الثنائي (السرعة المتوسطة والعالية)
- ③ أليات التعشيق
- ④ تجويف تخزين السلك الكهربائي
- ⑤ زر التحكم في السرعة/التشغيل التنبؤي
- ⑥ وحدة الطاقة (الموتور)
- ⑦ مقبس إحق السلطانية
- ⑧ السلطانية
- ⑨ رأس الخلاط
- ⑩ ذراع تحرير رأس الخلاط
- ⑪ مضرب العجين K
- ⑫ خفاقة البيض
- ⑬ خطاف العجين اللولبي
- ⑭ مضرب الخلطات الكريمة (في حالة التزويد داخل صندوق البيع)
- ⑮ مانع الرذاذ

الملحقات

ليس بالضرورة تزويد كل الملحقات المدرجة داخل صندوق بيع جهاز تحضير الطعام لديك. تختلف الملحقات تبعاً لاختلاف موديلات الجهاز.

- ⑯ جهاز تحضير الطعام (في حالة التزويد داخل صندوق البيع)
- ⑰ عصارة الموالح (في حالة التزويد داخل صندوق البيع)
- ⑱ المازج الزجاجي (في حالة التزويد داخل صندوق البيع)
- ⑲ مستخلص العصير (في حالة التزويد داخل صندوق البيع)
- ⑳ المفرمة (في حالة التزويد داخل صندوق البيع)
- ㉑ ملحق تحضير المكرونة (ملحق خاص بالمفرمة) (في حالة التزويد داخل صندوق البيع)
- ㉒ ملحق القطاعة/المفرمة الصغيرة (في حالة التزويد داخل صندوق البيع)

راجع جدول سرعات التشغيل الموصى بها لكل ملحق.

● تأكدي دائماً من استخدام ٤٥٪ من وصفة تحضير المكرونة من السوائل. خلطة المكرونة الجافة جداً أو التي يتم تغذيتها داخل الجهاز بسرعة كبيرة قد تتسبب في كسر ملحق تحضير المكرونة لديك و/أو الجهاز.

● استخدمني فقط مقبض مفتاح الربط لدفع العجين خلال أنبوب إدخال المكونات ولا تدفعي بقوة.

● أدخل العجين بكميات صغيرة في المرة الواحدة وبمعدل ثابت. لا تسمحي لأنبوب إدخال المكونات بالامتلاء عن آخره.

ملحق مستخلص العصير

● لا تستخدمني العصاراة في حالة تلف المرشح.

● شفرات التقطيع الموجودة في قاعدة المرشح حادة جداً، توخي الحذر عند التعامل مع المرشح وتنظيفه.

● لا تستخدمني الغطاء العلوي لتشغيل العصاراة، استخدمني دائماً زر التحكم في السرعة / التشغيل النبضي.

● في حالة حدوث اهتزاز مفرط أثناء استخدام هذا الملحق، خفضي السرعة أو قومي بإيقاف تشغيل الجهاز وافصليه عن مصدر التيار الكهربائي ونظفي أي لب موجود في الاسطوانة (تهتز العصاراة في حالة التوزيع غير المتساوي لللب).

ملحق القطاعة/المفرمة الصغيرة

● لا تلمسي الشفرات الحادة. ابقِي على الأطفال بعيداً عن وحدة الشفرات.

● قبل إزالة ملحق القطاعة/المفرمة الصغيرة عن الجهاز:

○ أوقفني تشغيل الجهاز؛

○ انتظري حتى توقف الشفرات عن الدوران تماماً؛

○ توخي الحذر حتى لا ينفصل الوعاء عن وحدة الشفرات.

● استخدمني الوعاء فقط ووحدة الشفرات مع القاعدة المزودة مع الجهاز.

● يحذر مزج سوائل ساخنة في ملحق القطاعة/المفرمة الصغيرة.

● يحذر محاولة تركيب وحدة الشفرات في الجهاز بدون تركيب الوعاء.

● لضمان إطالة عمر ملحق القطاعة/المفرمة الصغيرة، لا تشغيلها لفترة أطول من ٣٠ ثانية. أوقفني تشغيلها بمجرد حصولك على القوام المطلوب.

- **مخاطر التعرض لحروق:** يجب ترك المكونات الساخنة حتى تبرد وتصبح في درجة حرارة الغرفة قبل إضافتها إلى الدورق أو قبل المزج.
- لا تستخدمى الغطاء العلوي لتشغيل جهاز تحضير الطعام، استخدمى دائماً زر التحكم في السرعة / التشغيل النبضي.

ملحقات المازج

- أبقى على يديك وأدوات المطبخ خارج دورق المازج أثناء توصيله مع مصدر التيار الكهربى.

- **يحذر تركيب وحدة الشفرات على وحدة الطاقة (الموتور) بدون تركيب دورق المازج.**

- **⊗ لا تستخدمى مكونات ساخنة أثناء التحضير.**

- **مخاطر التعرض لحروق:** يجب ترك المكونات الساخنة حتى تبرد وتصبح في درجة حرارة الغرفة قبل إضافتها إلى الدورق أو قبل المزج.
- يجب تشغيل المازج فقط مع تركيب الغطاء العلوي في موضعه.
- استخدمى الدورق فقط مع وحدة الشفرات المزودة.
- يحذر تشغيل المازج فارغاً.

- لضمان إطالة عمر المازج، لا تشغيله لفترة زمنية متواصلة أطول من ٦٠ ثانية. أوقفى تشغيل المازج بمجرد حصولك على القوام المطلوب.
- لا ينصح بمعالجة التوابل حيث قد تتسبب في تلف الأجزاء البلاستيكية.
- بالنسبة لوصفات المشروبات المخفوقة ذات الرغوة - لا تخلطى المكونات المجمدة التي تحولت إلى كتلة صلبة أثناء التجميد، ولكن هشميها إلى أجزاء قبل إضافتها إلى الدورق.

ملحق المفرمة وتحضير المكرونة

- تأكدي دائماً من إزالة العظام والقشرة الخارجية للحم وما شابه ذلك قبل عملية الفرغ.
- في حالة فرغ المكسرات، ضعي كمية قليلة في كل مرة وانتظري حتى خروج مفروم الكمية المضافة قبل إضافة كمية أخرى.
- استخدمى دائماً مفتاح الربط أو عصا دفع المكونات الخاصة بالمفرمة المزودة مع الجهاز. يحذر إدخال أصابعك أو أدوات المائدة داخل أنبوب إدخال المكونات.
- تحذير - شفرات التقطيع حادة جداً، توخى الحذر أثناء التعامل معها سواء أثناء الاستخدام أو أثناء التنظيف على حد سواء.
- تأكدي من تركيب الملحق في موضعه الصحيح قبل تشغيل الجهاز.

- يحذر تشغيل الجهاز بالقرب من حافة سطح التشغيل.
- يمكن استخدام الأجهزة من قبل أشخاص ذوي قدرات جسدية أو حسية أو عقلية منخفضة وممن هم دون خبرة أو معرفة باستخدام الأجهزة في حالة منحهم التعليمات الخاصة بالاستخدام أو الإشراف عليهم بحيث يمكنهم استخدامه بطريقة آمنة مع إدراك المخاطر التي تنطوي على استخدام الجهاز.
- قد يؤدي سوء استخدام الجهاز إلى حدوث إصابات.
- لا يجوز استخدام هذا الجهاز من قبل الأطفال. احتفظي بالجهاز والسلك الكهربائي بعيداً عن متناول الأطفال.
- استخدمي الجهاز فقط في الاستخدامات المنزلية المخصص لها. لن تتحمل شركة Kenwood أية مسؤولية في حالة استخدام الجهاز بطريقة غير صحيحة أو عدم الامتثال للتعليمات المذكورة.
- تعتمد السعة القصوى على الملحق المستخدم والذي يستمد الحمل الأكبر. بعض من الملحقات الأخرى قد تستمد حمل أقل.
- ستتلف الملحقات وقد يتسبب ذلك في حدوث إصابات في حالة تعرض آلية التعشيق لقوة مفرطة.
- ملحق جهاز تحضير الطعام
- سكين التقطيع الخاص بجهاز تحضير الطعام وأيضاً أسطح التقطيع حادة جداً، لذلك توخي بالغ الحذر عند التعامل معها. امسكي دائماً سكين التقطيع بقبضة الإصبع من الجزء العلوي بعيداً عن حافة التقطيع، سواء عند الاستخدام أو التنظيف على حد سواء.
- أزيل سكين التقطيع دائماً قبل صب المحتويات من السلطانية.
- أبق على يديك وأدوات المطبخ خارج سلطانية جهاز تحضير الطعام أثناء توصيل الجهاز مع مصدر التيار الكهربائي.
- يحذر استخدام الأصابع لدفع الطعام خلال أنبوب إدخال المكونات. استخدمي دائماً عصا دفع المكونات المزودة.
- قبل إزالة الغطاء العلوي عن سلطانية جهاز تحضير الطعام:
 - أوقف تشغيل الجهاز؛
 - انتظري حتى توقف الملحقات/الشفرات تماماً عن الحركة؛
- يحذر إزالة الغطاء العلوي الخاص بجهاز تحضير الطعام إلا بعد توقف سكين التقطيع / أسطح التقطيع عن الحركة تماماً.
- لا تستخدم مكونات ساخنة أثناء التحضير. 

السلامة

- اقرئي التعليمات التالية واحتفظي بها في المتناول للاستخدامات المستقبلية المرجعية.
- أزيلتي مكونات التغليف وأية ملصقات.
- في حالة تلف السلك الكهربائي، يجب استبداله لأسباب متعلقة بالسلامة من قبل KENWOOD أو مركز صيانة معتمد من قبل KENWOOD.
- أوقف تشغيل الجهاز وافصله عن مصدر التيار الكهربائي:
 - قبل تركيب وإزالة الأجزاء؛
 - في حالة عدم الاستخدام؛
 - قبل التنظيف.
- أديري مفتاح التحكم في السرعات إلى موضع إيقاف التشغيل "O" (إيقاف) وافصلي الجهاز عن مصدر التيار الكهربائي قبل تركيب أو إزالة أي من الأدوات أو الملحقات وأيضاً فور الانتهاء من الاستخدام وقبل التنظيف.
- أبعدي أصابعك عن الأجزاء المتحركة والملحقات التي تم تركيبها.
- يحذر ترك جهاز المطبخ المتكامل دون ملاحظة أثناء تشغيله.
- يحذر استخدام الجهاز في حالة تلفه. في مثل هذه الحالة يجب فحص الجهاز أو إصلاحه: راجعي قسم الصيانة ورعاية العملاء.
- يحذر ترك السلك الكهربائي متديلاً في حالة وجود طفل فقد ينتزعه.
- يحذر تعرض وحدة الطاقة للموتورس أو سلك الكهرباء أو قابس التوصيل للماء.
- تأكدي من عدم تركيب أو تخزين أي أداة أخرى خاصة بالسلطانية عند استخدام مخرج الدفع الثنائي.
- يحذر استخدام ملحق غير معتمد أو أكثر من ملحق في المرة الواحدة.
- يحذر تجاوز الساعات القصوى الموضحة في جدول الساعات القصوى.
- توخي الحذر عن حمل هذا الجهاز. تأكدي من قفل رأس الخلاط في الوضع لأسفل وتأمين السلطانية والأدوات وغطاء المخرج والسلك الكهربائي قبل حمل الجهاز.
- تأكدي أن السلك الكهربائي مفرد بالكامل عن تجويف تخزين السلك ④ قبل استخدام جهاز المطبخ المتكامل.
- يجب الإشراف على الأطفال للتأكد من عدم عبثهم بالجهاز.
- لا تحاولي تحريك أو رفع رأس الخلاط أثناء تركيب أي من الملحقات حيث يصبح جهاز المطبخ المتكامل غير مستقر.

Kenwood Ltd

New Lane
Havant
Hampshire
PO9 2NH

kenwoodworld.com

© Copyright 2022 Kenwood Limited. All rights reserved



125766/5