

**ΕΓΧΕΙΡΙΔΙΟ  
ΧΡΗΣΤΗ**

---

**USER'S  
MANUAL**

---

**MANUALE  
UTENTE**

---

**BEDIENERAN-  
LEITUNG**

---

**HANDLEIDING**

---

**MANUEL DE  
L'UTILISATEUR**

---

**MANUAL  
DO UTILIZADOR**

---

**MANUAL  
DEL USUARIO**

---

**MANUALI I  
PËRDORUESIT**

---

**РУКОВОДСТВО  
ПО ЭКСПЛУАТАЦИИ**

**GR/EN/IT/DE/NL/FR/PT/ES/SQ/RU**

## ΕΓΧΕΙΡΙΔΙΟ ΧΡΗΣΤΗ

1. ΠΕΡΙΕΧΟΜΕΝΑ	σελ. 02
2. ΠΡΟΕΙΔΟΠΟΙΗΣΗ	σελ. 03
3. ΜΕΤΡΑ ΑΣΦΑΛΕΙΑΣ	σελ. 04
4. ΜΕΡΗ ΜΟΝΑΔΑΣ	σελ. 09
5. ΛΕΙΤΟΥΡΓΙΕΣ ΜΟΝΑΔΑΣ	σελ. 10
6. ΦΡΟΝΤΙΔΑ ΚΑΙ ΣΥΝΤΗΡΗΣΗ	σελ. 12
7. ΑΝΤΙΜΕΤΩΠΙΣΗ ΠΡΟΒΛΗΜΑΤΩΝ	σελ. 14





## 2. ΠΡΟΕΙΔΟΠΟΙΗΣΗ

### Προσοχή \*



1. Αν το κλιματιστικό χρησιμοποιείται μαζί με εστίες ή άλλες θερμαντικές συσκευές, αερίστε το δωμάτιο για επαρκές οξυγόνο στο χώρο.
2. Απενεργοποιήστε το κλιματιστικό και αποσυνδέστε τη μονάδα αν δε σκοπεύετε να την χρησιμοποιήσετε για αρκετό καιρό.
3. Απενεργοποιήστε και αποσυνδέστε τη μονάδα κατά τη διάρκεια καταιγίδων.
4. Βεβαιωθείτε ότι δεν εμποδίζεται η ροή του νερού στο σωλήνα.
5. Μη χρησιμοποιείτε τη συσκευή με υγρά χέρια. Μπορεί να προκαλέσει ηλεκτροπληξία.
6. Μη χρησιμοποιείτε τη μονάδα για διαφορετικό σκοπό από αυτόν που ενδείκνυται.
7. Μη σκαρφαλώνετε και μην τοποθετείτε αντικείμενα πάνω στην εξωτερική μονάδα.
8. Μην επιτρέπετε στο κλιματιστικό να λειτουργεί για μεγάλες περιόδους με ανοιχτά τα παράθυρα και τις πόρτες, ή αν η υγρασία είναι πολύ υψηλή.

### Επεξήγηση συμβόλων που εμφανίζονται στην εσωτερική ή στην εξωτερική μονάδα:

(Για μονάδες με ψυκτικό μέσο R32 / R290):



	ΠΡΟΕΙΔΟΠΟΙΗΣΗ	Αυτό το σύμβολο δείχνει ότι αυτή η συσκευή χρησιμοποιεί εύφλεκτο ψυκτικό μέσο. Αν το ψυκτικό υγρό διαρρεύσει ή εκτεθεί σε εξωτερική εύφλεκτη πηγή, υπάρχει κίνδυνος πυρκαγιάς.
	ΠΡΟΣΟΧΗ	Αυτό το σύμβολο σας ενημερώνει ώστε να διαβάσετε προσεκτικά το εγχειρίδιο λειτουργίας.
	ΠΡΟΣΟΧΗ	Αυτό το σύμβολο δείχνει ότι ο χειρισμός των κλιματιστικών μονάδων πρέπει να πραγματοποιείται μόνο από αδειοδοτημένους τεχνικούς, οι οποίοι οφείλουν να ανατρέχουν στο εγχειρίδιο εγκατάστασης.
	ΠΡΟΣΟΧΗ	Αυτό το σύμβολο δείχνει ότι υπάρχουν διαθέσιμες πληροφορίες αναφορικά με τις λειτουργίες στο εγχειρίδιο χρήστη & το εγχειρίδιο εγκατάστασης.

### Η εσφαλμένη εγκατάσταση ή λειτουργία χωρίς την τήρηση αυτών των οδηγιών μπορεί να προκαλέσει τραυματισμό ή βλάβη σε πρόσωπα, περιουσία κλπ. Η σοβαρότητά της, ταξινομείται σύμφωνα με τις ακόλουθες ενδείξεις:

	ΠΡΟΣΟΧΗ	Αυτό το σύμβολο υποδεικνύει τη δυνατότητα θανάτου ή σοβαρού τραυματισμού.
	ΠΡΟΣΟΧΗ	Αυτό το σύμβολο υποδεικνύει την πιθανότητα τραυματισμού ή καταστροφής περιουσίας.

### 3. ΜΕΤΡΑ ΑΣΦΑΛΕΙΑΣ

Εσφαλμένη εγκατάσταση λόγω αγνόησης των οδηγιών μπορεί να προκαλέσει σοβαρές καταστροφές ή τραυματισμούς.  
Η σοβαρότητα πιθανών καταστροφών ή τραυματισμών αναφέρεται είτε ως ΠΡΟΕΙΔΟΠΟΙΗΣΗ είτε ως ΠΡΟΣΟΧΗ.

	ΠΡΟΕΙΔΟΠΟΙΗΣΗ	Αυτό το σύμβολο δείχνει ότι η αγνόησή του μπορεί να προκαλέσει θάνατο ή σοβαρό τραυματισμό.
	ΠΡΟΣΟΧΗ	Αυτό το σύμβολο δείχνει ότι αγνοώντας τις οδηγίες μπορεί να προκληθεί τραυματισμός ή καταστροφή στην συσκευή ή σε άλλη ιδιοκτησία.

#### ΠΡΟΕΙΔΟΠΟΙΗΣΗ.

Αυτή η μονάδα μπορεί να χρησιμοποιηθεί από άτομα άνω των 8 ετών και από άτομα με ειδικές ανάγκες ή έλλειψη εμπειρίας και γνώσης, αρκεί να επιβλέπονται από άτομα υπεύθυνα για την ασφάλειά τους. Βεβαιωθείτε πως τα παιδιά δεν παίζουν με τη μονάδα. Ο καθαρισμός και η συντήρησή της δεν πρέπει να γίνονται χωρίς επίβλεψη.

#### ΠΡΟΕΙΔΟΠΟΙΗΣΕΙΣ ΕΓΚΑΤΑΣΤΑΣΗΣ.

- \* Ρωτήστε εξειδικευμένο εμπορικό δίκτυο για την εγκατάσταση του κλιματιστικού. Εσφαλμένη εγκατάσταση μπορεί να προκαλέσει διαρροή νερού, ηλεκτροπληξία ή πυρκαγιά.
- \* Η επισκευή, διατήρηση και μετακίνηση της μονάδας πρέπει να πραγματοποιείται από εξειδικευμένο τεχνικό. Εσφαλμένες επισκευές μπορεί να οδηγήσουν σε τραυματισμούς ή σοβαρές ζημιές στο προϊόν.

#### ΠΡΟΕΙΔΟΠΟΙΗΣΕΙΣ ΚΑΤΑ ΤΗ ΧΡΗΣΗ ΤΟΥ ΠΡΟΪΟΝΤΟΣ.

- \* Αν παρουσιαστεί ασυνήθιστη κατάσταση (όπως μυρωδιά καμένου), αμέσως απενεργοποιήστε τη μονάδα και αποσυνδέστε την από την πρίζα. Καλέστε τον προμηθευτή σας για οδηγίες ώστε να αποφύγετε ηλεκτροπληξία, φωτιά ή τραυματισμό.
- \* Μη βάζετε τα δάχτυλά σας, ράβδους ή άλλα αντικείμενα μέσα στην είσοδο και έξοδο αέρα. Αυτό μπορεί να προκαλέσει τραυματισμό, αφού ο ανεμιστήρας μπορεί να περιστρέφεται σε υψηλές ταχύτητες.
- \* Μη χρησιμοποιείτε εύφλεκτα σπρέυ όπως σπρέυ μαλλιών, βερνίκια ή χρώματα κοντά στη μονάδα. Αυτό μπορεί να προκαλέσει φωτιά ή έκρηξη.
- \* Μη χρησιμοποιείτε το κλιματιστικό σε μέρη κοντά ή γύρω από εύφλεκτα αέρια. Αποβαλλόμενο αέριο μπορεί να μαζευτεί γύρω από τη μονάδα και να προκαλέσει έκρηξη.
- \* Μη χρησιμοποιείτε το κλιματιστικό σε δωμάτιο με νερό (πχ. μπάνιο ή δωμάτιο με μπουγάδα). Αυτό μπορεί να προκαλέσει ηλεκτροπληξία και να προκαλέσει καταστροφές στο προϊόν.
- \* Μην εκθέτετε το σώμα σας ακριβώς μπροστά από το κλιματιστικό για πολλή ώρα.

#### ΤΟ ΠΡΟΪΟΝ ΑΥΤΟ ΠΕΡΙΕΧΕΙ ΦΘΟΡΙΟΥΧΑ ΑΕΡΙΑ ΘΕΡΜΟΚΗΠΙΟΥ.

Η διαρροή ψυκτικού μέσου συμβάλλει στην αλλαγή του κλίματος. Το ψυκτικό με χαμηλότερο δυναμικό θέρμανσης του πλανήτη (GWP) θα συνεισφέρει λιγότερο στην παγκόσμια αύξηση της θερμοκρασίας από ένα ψυκτικό με υψηλότερη GWP, εάν αυτά διαρρεύσουν στην ατμόσφαιρα. Αυτή η συσκευή περιέχει ψυκτικό υγρό με GWP ίσο με [675]. Αυτό σημαίνει ότι εάν 1 κιλό αυτού του ψυκτικού υγρού διαρρεύσει στην ατμόσφαιρα, ο αντίκτυπος στην υπερθέρμανση του πλανήτη θα είναι [675] φορές υψηλότερος από ότι 1 κιλό CO<sub>2</sub>, σε διάστημα πλέον των 100 χρόνων. Μην επιχειρήσετε ποτέ να επέμβετε στο ψυκτικό κύκλωμα ή να αποσυναρμολογήσετε το προϊόν μόνοι σας και να ζητάτε πάντα τη βοήθεια ενός επαγγελματία.

#### Βεβαιωθείτε ότι δεν τοποθετούνται κάτω από την εσωτερική μονάδα, τα παρακάτω αντικείμενα:

- \* Φούρνοι, φούρνοι μικροκυμάτων και άλλα θερμαντικά αντικείμενα.
- \* Υπολογιστές και άλλες συσκευές υψηλής ηλεκτροστατικής απόδοσης.
- \* Πρίζες που χρησιμοποιούνται συχνά.

#### Οι προδιαγραφές της ηλεκτρικής ασφάλειας είναι τυπωμένες στην πλακέτα του κυκλώματος, όπως: 3.15A / 250VAC, κλπ.

#### ΠΡΟΕΙΔΟΠΟΙΗΣΗ WEEE.

Σημασία του διαγραμμένου κάδου απορριμμάτων με τροχούς:

Μην απορρίπτετε τις ηλεκτρικές συσκευές σαν αστικά απορρίμματα, χρησιμοποιήστε χωριστές εγκαταστάσεις συλλογής.

Επικοινωνήστε με την τοπική αυτοδιοίκηση για πληροφορίες σχετικά με τα διαθέσιμα συστήματα συλλογής.

Εάν οι ηλεκτρικές συσκευές απορρίπτονται σε χώρους υγειονομικής ταφής ή χωματερές, υπάρχει κίνδυνος να διαρρεύσουν επικίνδυνες ουσίες στα υπόγεια ύδατα και να περάσουν στην τροφική αλυσίδα, καταστρέφοντας την υγεία και την ευημερία σας. Όταν αντικαταστήσετε τις παλιές συσκευές με καινούργιες, ο έμπορος είναι νομικά υποχρεωμένος να παραλάβει την παλιά σας συσκευή για απόρριψη, τουλάχιστον δωρεάν.





- \* Εάν το κλιματιστικό σας είναι μόνιμα συνδεδεμένο σε σταθερή καλωδίωση, θα πρέπει να εγκατασταθεί στην σταθερή καλωδίωση μια συσκευή προστασίας από εκρήξεις (RCD) με ονομαστικό ρεύμα διαρροής λειτουργίας που δεν υπερβαίνει τα 30mA.
- \* Το κύκλωμα παροχής ηλεκτρικού ρεύματος πρέπει να έχει προστασία διαρροής και διακόπτη αέρος, του οποίου η χωρητικότητα πρέπει να είναι μεγαλύτερη κατά 1,5 φορά από το μέγιστο ρεύμα.
- \* Μην ανοίγετε τα παράθυρα και τις πόρτες για πολύ καιρό όταν λειτουργεί το κλιματιστικό.
- \* Μη στέκεστε στην κορυφή της εξωτερικής μονάδας ή τοποθετείτε βαριά αντικείμενα σε αυτήν.
- \* Μη χρησιμοποιείτε το κλιματιστικό για άλλες χρήσεις, όπως στέγνωμα ρούχων, διατήρηση τροφίμων κ.λπ.
- \* Μην κατευθύνετε τον κρύο αέρα προς το σώμα για μεγάλο χρονικό διάστημα.

### 3. ΜΕΤΡΑ ΑΣΦΑΛΕΙΑΣ

ΠΡΟΣΟΧΗ		
<p>Το κλιματιστικό πρέπει να είναι γειωμένο. Η ατελής γείωση μπορεί να προκαλέσει ηλεκτροπληξία.</p> <p><i>Μη συνδέετε το καλώδιο γείωσης με τον αγωγό αερίου, τον αγωγό νερού, το αλεξικέραυνο ή το καλώδιο γείωσης του τηλεφώνου.</i></p> 	<p>Να απενεργοποιείτε πάντα τη συσκευή και να διακόπτετε την τροφοδοσία ρεύματος όταν η συσκευή δεν χρησιμοποιείται για μεγάλο χρονικό διάστημα, έτσι ώστε να εξασφαλίζεται η ασφάλεια.</p> 	<p>Προσέξτε να μην αφήσετε το τηλεχειριστήριο και την εσωτερική μονάδα να βρέχονται ή να είναι πολύ υγρές.</p> <p><i>Διαφορετικά, μπορεί να προκληθεί βραχυκύκλωμα.</i></p> 
<p>Εάν το καλώδιο παροχής είναι κατεστραμμένο, πρέπει να αντικατασταθεί από τον κατασκευαστή ή από τον αντιπρόσωπό του ή από ένα παρόμοιο εξειδικευμένο άτομο.</p> 	<p>Μην κλείνετε τον κύριο διακόπτη ηλεκτρικής παροχής κατά τη διάρκεια λειτουργίας ή με βρεγμένα χέρια.</p> <p><i>Μπορεί να προκληθεί ηλεκτροπληξία.</i></p> 	<p>Μη χρησιμοποιείτε στην ίδια πρίζα και άλλη ηλεκτρική συσκευή.</p> <p><i>Διαφορετικά, μπορεί να προκληθεί ηλεκτροπληξία ακόμη και πυρκαγιά και έκρηξη.</i></p> 
<p>Να απενεργοποιείτε πάντα τη συσκευή και να κόβετε την τροφοδοσία πριν πραγματοποιήσετε οποιαδήποτε συντήρηση ή καθαρισμό.</p> <p><i>Διαφορετικά, μπορεί να προκληθεί ηλεκτροπληξία ή ζημιά.</i></p> 	<p>Μην τραβάτε το καλώδιο τροφοδοσίας.</p> <p><i>Η ζημιά από το τράβηγμα του καλωδίου ρεύματος θα προκαλέσει σοβαρή ηλεκτροπληξία.</i></p> 	<p>Για εργασίες φροντίδας και καθαριότητας, το μηχάνημα να βρίσκεται πάντα εκτός ηλεκτρικού ρεύματος ώστε να αποφευχθεί οποιοσδήποτε κίνδυνος ηλεκτροπληξίας και φθοράς της συσκευής.</p> 

<div style="display: flex; justify-content: space-between; align-items: center;">  <span style="font-weight: bold; font-size: 1.2em;">ΠΡΟΣΟΧΗ</span>  </div>		
<p>Μην τοποθετείτε το κλιματιστικό σε χώρο όπου υπάρχει εύφλεκτο αέριο ή υγρό. Η απόσταση μεταξύ τους πρέπει να είναι μεγαλύτερη από 1m.</p> <p><i>Μπορεί να προκληθεί πυρκαγιά ακόμη και έκρηξη.</i></p> 	<p>Μη χρησιμοποιείτε υγρό ή διαβρωτικό καθαριστικό για να σκουπίσετε το κλιματιστικό και μην ψεκάζετε με νερό ή άλλο υγρό.</p> <p><i>Κάτι τέτοιο μπορεί να προκαλέσει ηλεκτροπληξία ή ζημιά στη μονάδα.</i></p> 	<p>Μην επιχειρήσετε να επισκευάσετε μόνοι σας το κλιματιστικό.</p> <p><i>Εσφαλμένες επισκευές μπορεί να προκαλέσουν πυρκαγιά ή έκρηξη. Για κάθε ανάγκη παροχής υπηρεσιών επικοινωνήστε με εξειδικευμένο τεχνικό.</i></p> 
<p>Μη χρησιμοποιείτε το κλιματιστικό σε καιρικές συνθήκες με καταιγίδες και αστραπές.</p> <p><i>Η τροφοδοσία πρέπει να διακοπεί έγκαιρα για να αποφευχθεί η εμφάνιση κινδύνου.</i></p> 	<p>Μην τοποθετείτε τα χέρια σας ή αντικείμενα στις εισόδους ή τις εξόδους αέρα.</p> <p><i>Αυτό μπορεί να προκαλέσει τραυματισμό ή ζημιά στη μονάδα.</i></p> 	<p>Ελέγξτε εάν η εγκατεστημένη βάση είναι αρκετά σταθερή ή όχι.</p> <p><i>Εάν αυτή είναι κατεστραμμένη, μπορεί να οδηγήσει σε πτώση της συσκευής και να προκαλέσει τραυματισμό.</i></p> 
<p>Μην μπλοκάρετε την είσοδο ή την έξοδο αέρα.</p> <p><i>Διαφορετικά, η απόδοση ψύξης ή θέρμανσης θα εξασθενίσει, ακόμη και τόσο ώστε να προκαλέσει διακοπή λειτουργίας του συστήματος.</i></p> 	<p>Μην αφήνετε το κλιματιστικό να φυσάει έναντι κάποιας συσκευής θέρμανσης.</p> <p><i>Διαφορετικά θα οδηγήσει τη συσκευή θέρμανσης σε ατελή καύση, προκαλώντας έτσι δηλητηρίαση.</i></p> 	<p>Η συσκευή πρέπει να εγκατασταθεί σύμφωνα με τους εθνικούς κανονισμούς καλωδίωσης.</p> <p>Πρέπει να τοποθετηθεί ένας διακόπτης διαρροής γείωσης με ονομαστική χωρητικότητα για να αποφευχθεί πιθανή ηλεκτροπληξία.</p>

### 3. ΜΕΤΡΑ ΑΣΦΑΛΕΙΑΣ

ΠΡΟΣΟΧΗ		
<p>Μην ανοίγετε τα παράθυρα και τις πόρτες για πολύ καιρό όταν λειτουργεί το κλιματιστικό.</p> <p><i>Διαφορετικά, η απόδοση ψύξης ή θέρμανσης θα εξασθενίσει.</i></p> 	<p>Μην στέκεστε στην κορυφή της εξωτερικής μονάδας ή τοποθετείτε βαριά αντικείμενα σε αυτήν.</p> <p><i>Αυτό θα μπορούσε να προκαλέσει τραυματισμούς ή βλάβη στη μονάδα.</i></p> 	<p>Μην χρησιμοποιείται το κλιματιστικό για άλλες χρήσεις, όπως στέγνωμα ρούχων, διατήρηση τροφίμων κλπ.</p> 
<p>Μην κατευθύνετε τον κρύο αέρα προς το σώμα σας για μεγάλο χρονικό διάστημα.</p> <p><i>Θα επιδεινώσει τη φυσική σας κατάσταση και θα προκαλέσει προβλήματα υγείας.</i></p> 	<p>Ρυθμίστε την κατάλληλη θερμοκρασία.</p> <p><i>Συνιστάται η διαφορά μεταξύ εσωτερικής και εξωτερικής θερμοκρασίας να μην είναι μεγάλη.</i></p> <p><i>Η κατάλληλη ρύθμιση της επιθυμητής θερμοκρασίας μπορεί να αποτρέψει την απώλεια ηλεκτρικής ενέργειας.</i></p> 	<p>Εάν το κλιματιστικό σας δεν είναι εξοπλισμένο με καλώδιο τροφοδοσίας και βύσμα, πρέπει να εγκατασταθεί ένας αντι-εκρηκτικός διακόπτης που συνδέει όλους τους πόλους, στη σταθερή καλωδίωση και η απόσταση μεταξύ των επαφών να μην είναι μικρότερη από 3,0mm.</p>
<p>Εάν το κλιματιστικό σας είναι μόνιμα συνδεδεμένο σε σταθερή καλωδίωση, θα πρέπει να εγκατασταθεί στη σταθερή καλωδίωση μια συσκευή προστασίας από εκρήξεις (RCD) με ονομαστικό ρεύμα διαρροής λειτουργίας που δεν υπερβαίνει τα 30 mA.</p>		
<p>Το κύκλωμα παροχής ηλεκτρικού ρεύματος πρέπει να έχει προστασία διαρροής και διακόπτη αέρος, του οποίου η χωρητικότητα πρέπει να είναι μεγαλύτερη κατά 1,5 φορά από το μέγιστο ρεύμα.</p>		



## Εσωτερική μονάδα.

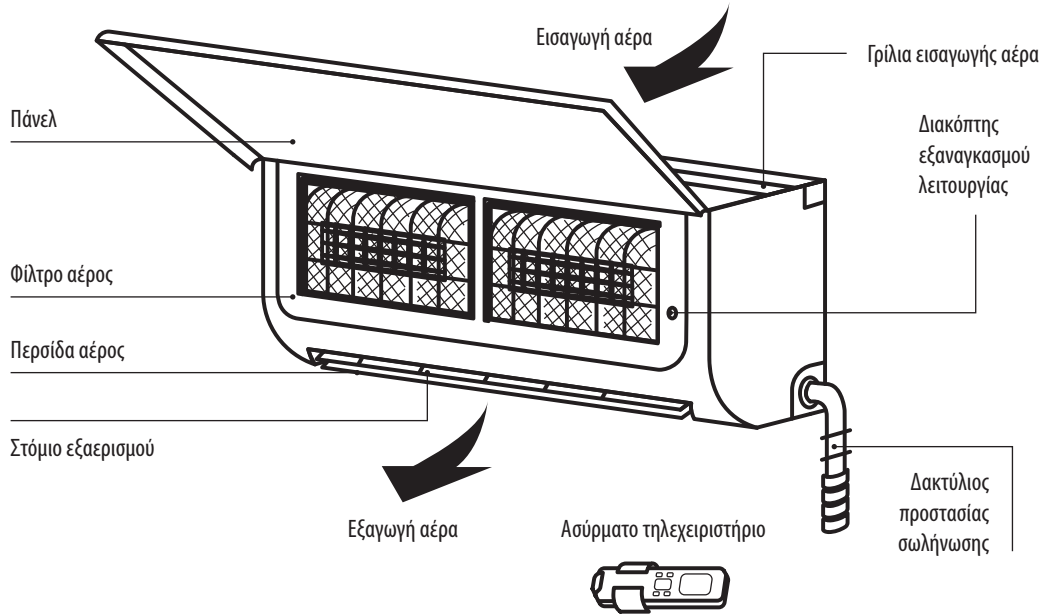

## Εξωτερική μονάδα.

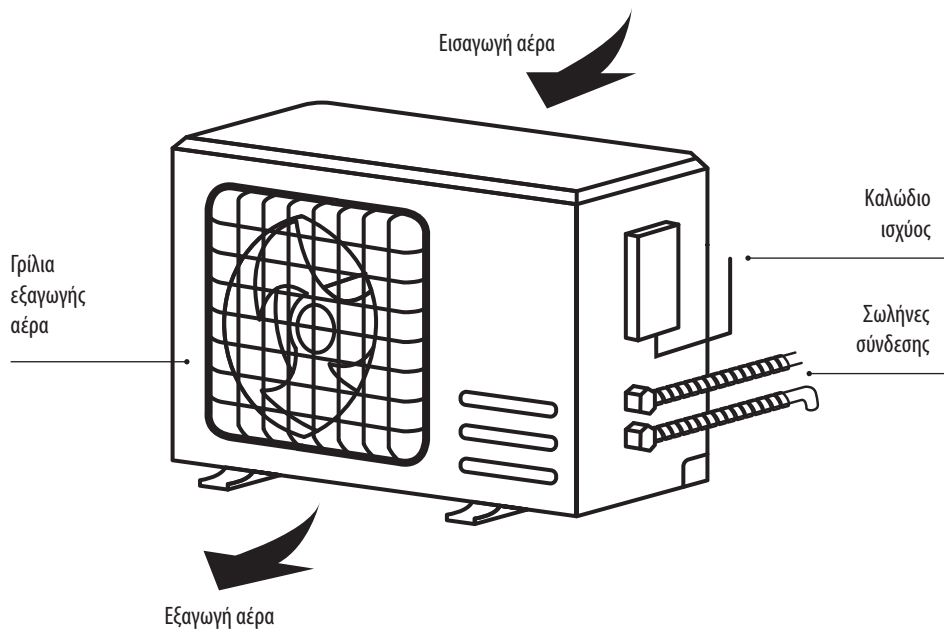

## 5. ΛΕΙΤΟΥΡΓΙΕΣ ΜΟΝΑΔΑΣ

ΘΕΡΜΟΚΡΑΣΙΕΣ ΛΕΙΤΟΥΡΓΙΑΣ				
Btu / hr	9.000	12.000	18.000	24.000
Εύρος λειτουργίας ψύξης (°C)	16 - 43	16 - 43	16 - 43	16 - 43
Εύρος λειτουργίας θέρμανσης (°C)	-10 - 30	-10 - 30	-10 - 30	-10 - 30

Η λειτουργία των κλιματιστικών μονάδων σε θερμοκρασίες που ξεπερνάνε τα όρια λειτουργίας ενδέχεται να βλάψουν την κλιματιστική μονάδα.

Οι συνθήκες στις οποίες η μονάδα δε λειτουργεί κανονικά.			
Ψύξη	Εξωτερική	> 43°C	* Εντός του εύρους θερμοκρασίας που παρέχεται στον παρακάτω πίνακα, το κλιματιστικό μπορεί να σταματήσει να λειτουργεί και μπορεί να προκύψουν και άλλες ανωμαλίες.
	Εσωτερική	< 18°C	* Όταν η θερμοκρασία είναι πολύ υψηλή, το κλιματιστικό μπορεί να ενεργοποιήσει τη διάταξη αυτόματης προστασίας, έτσι ώστε να μπορεί να κλείσει το κλιματιστικό.
Θέρμανση	Εξωτερική	> 24°C	* Όταν η θερμοκρασία είναι πολύ χαμηλή, ο εναλλάκτης θερμότητας του κλιματιστικού μπορεί να παγώσει, οδηγώντας σε στάσιμο νερού ή άλλη δυσλειτουργία.
		< -7°C	* Σε περίπτωση παρατεταμένης ψύξης ή αφύγρανσης με σχετική υγρασία άνω του 80% (οι πόρτες και τα παράθυρα είναι ανοιχτά), ενδέχεται να υπάρχει συμπύκνωση ή στάσιμο κοντά στην έξοδο αέρα.
	Εσωτερική	> 27°C	

### Σημειώσεις για τη θέρμανση

- \* Για να αποφευχθεί η εμφύσηση ψυχρού αέρα, ο ανεμιστήρας της εσωτερικής μονάδας δε θα αρχίσει να λειτουργεί αμέσως μετά την εκκίνηση της θέρμανσης.
- \* Όταν το περιβάλλον είναι κρύο και υγρό, η εξωτερική μονάδα θα δημιουργήσει πάγο πάνω στον εναλλάκτη θερμότητας, ο οποίος θα ελαττώσει την ικανότητα θέρμανσης. Στη συνέχεια το κλιματιστικό θα ξεκινήσει τη λειτουργία απόψυξης.
- \* Κατά τη διάρκεια της απόψυξης, το κλιματιστικό θα διακόψει τη λειτουργία θέρμανσης για περίπου 5-12 λεπτά.
- \* Κατά τη διάρκεια της απόψυξης μπορεί να βγει ατμός από την εξωτερική μονάδα. Αυτό δεν αποτελεί δυσλειτουργία, αλλά είναι αποτέλεσμα γρήγορης απόψυξης.
- \* Η θέρμανση θα συνεχιστεί αφού ολοκληρωθεί η απόψυξη.

### Σημειώσεις για την απενεργοποίηση

- \* Όταν το κλιματιστικό είναι απενεργοποιημένο, ο κεντρικός ελεγκτής θα αποφασίσει αυτόματα αν θα σταματήσει αμέσως ή μετά από τη λειτουργία για κάποια δευτερόλεπτα, με χαμηλότερη συχνότητα και χαμηλότερη ταχύτητα αέρα.

### Λειτουργία έκτακτης ανάγκης.

- \* Εάν χαθεί η καταστραφεί το τηλεχειριστήριο, χρησιμοποιήστε το διακόπτη εξαναγκασμού για να λειτουργήσετε το κλιματιστικό.
- \* Αν το πλήκτρο είναι πατημένο με τη μονάδα απενεργοποιημένη, το κλιματιστικό θα μπει σε κατάσταση αυτόματης λειτουργίας.
- \* Εάν το πλήκτρο είναι ενεργοποιημένο με τη συσκευή ενεργοποιημένη, το κλιματιστικό θα σταματήσει να λειτουργεί.

### Ρύθμιση κατεύθυνσης ροής αέρα.

- \* Χρησιμοποιήστε τα κουμπιά της άνω-κάτω και αριστερής-δεξιάς ροής κυματισμού στο τηλεχειριστήριο, για να ρυθμίσετε την κατεύθυνση ροής αέρα. Ανατρέξτε στο εγχειρίδιο λειτουργίας του τηλεχειριστηρίου για λεπτομέρειες.
- \* Για τα μοντέλα χωρίς λειτουργία αριστερής και δεξιάς ταλάντωσης, τα πτερύγια πρέπει να μετακινούνται με το χέρι.

### Σημείωση:

Για να μην τραυματίσετε το δάχτυλο σας, μετακινήστε τα πτερύγια προτού λειτουργήσετε τη συσκευή. Ποτέ μην τοποθετείτε το χέρι σας στην είσοδο ή την έξοδο αέρα όταν το κλιματιστικό είναι σε λειτουργία.

### Ιδιαίτερη προσοχή

- \* Ανοίξτε τον μπροστινό πίνακα του εσωτερικού.
- \* Ο σύνδεσμος (σύμφωνα με το σχήμα) δεν πρέπει να αγγίζει την πλακέτα του ακροδέκτη και να είναι τοποθετημένος όπως φαίνεται στο σχήμα.

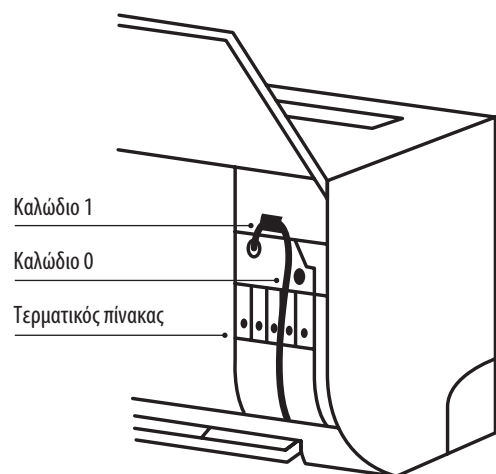
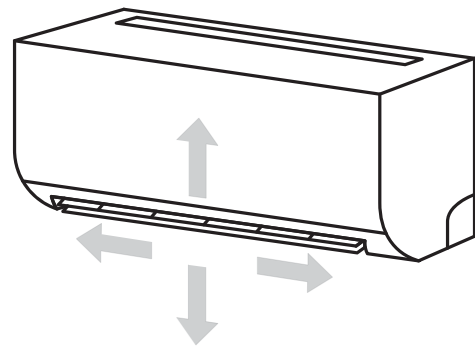
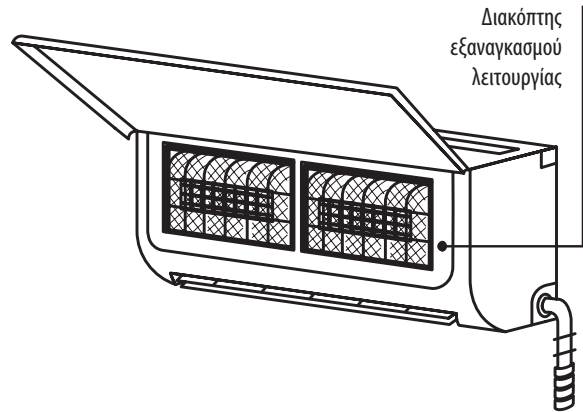



### Προειδοποίηση



- \* Πριν από τον καθαρισμό του κλιματιστικού, θα πρέπει να τερματιστεί η λειτουργία του και να διακοπεί η ηλεκτρική ενέργεια για περισσότερο από 5 λεπτά, διαφορετικά υπάρχει κίνδυνος ενδεχόμενης ηλεκτροπληξίας.
- \* Μην βρέχετε το κλιματιστικό, καθώς αυτό μπορεί να προκαλέσει ηλεκτροπληξία. Μην ξεπλύνετε το κλιματιστικό με νερό υπό οποιεσδήποτε συνθήκες.
- \* Τα πτητικά υγρά όπως το διαλυτικό ή η βενζίνη θα βλάψουν το περίβλημα του κλιματιστικού, επομένως καθαρίστε το περίβλημα του κλιματιστικού μόνο με μαλακό στεγνό πανί και υγρό πανί που έχει υγρανθεί με ουδέτερο απορρυπαντικό.
- \* Κατά τη διάρκεια της χρήσης, προσέξτε να καθαρίζετε τακτικά το φίλτρο, για να αποφύγετε την επιστροφή της σκόνης που μπορεί να επηρεάσει την απόδοση. Εάν το περιβάλλον συντήρησης του κλιματιστικού έχει σκόνη, αυξήστε αντίστοιχα τη συχνότητα καθαρισμού. Μετά την αφαίρεση του φίλτρου, μην αγγίζετε τα πτερύγια της εσωτερικής μονάδας με το δάχτυλο και μην ασκήσετε δύναμη στη σωλήνωση του ψυκτικού μέσου, για να μην προκαλέσετε βλάβη.

### Καθαρίστε το πάνελ.

Όταν το πάνελ της εσωτερικής μονάδας είναι βρώμικο, καθαρίστε το απαλά με μια πετσέτα με χλιαρό νερό (κάτω από 40°C) και μην αφαιρείτε το πάνελ κατά τον καθαρισμό.

### Καθαρίστε τα φίλτρα.

#### Αφαιρέστε τα φίλτρα αέρα

- \* Χρησιμοποιήστε και τα δύο χέρια για να ανασηκώσετε το πάνελ σε κοινή γωνία και για τα δύο άκρα του πάνελ σύμφωνα με την κατεύθυνση του βέλους.
- \* Ελευθερώστε τα φίλτρα αέρα από την υποδοχή και αφαιρέστε τα.

#### Καθαρίστε τα φίλτρα αέρα

Χρησιμοποιήστε ηλεκτρική σκούπα ή νερό για να ξεπλύνετε τα φίλτρα και, εάν είναι πολύ βρώμικα (για παράδειγμα, με λιπαρές ακαθαρσίες), καθαρίστε τα με ζεστό νερό (κάτω από 45°C) με διάλυμα ήπιου απορρυπαντικού και στη συνέχεια τοποθετήστε τα φίλτρα στη σκιά να στεγνώσουν στον αέρα.

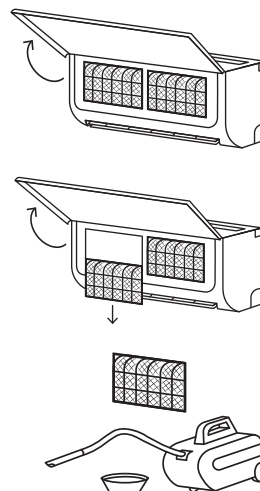

### Καθαρισμός και φροντίδα.

#### Τοποθετήστε το φίλτρο

- \* Επανατοποθετήστε το στεγνό φίλτρο με την αντίστροφη από την αφαίρεση σειρά και στη συνέχεια, καλύψτε και ασφαλίστε το πλαίσιο.

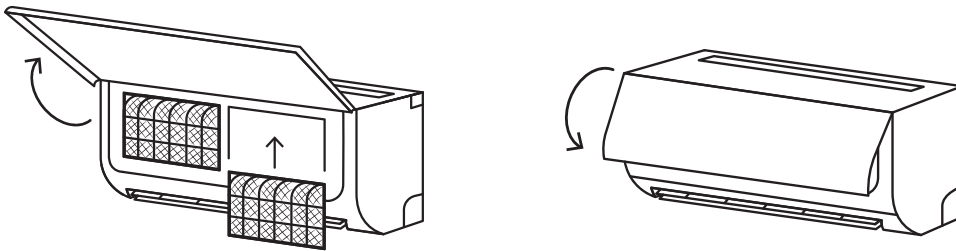

### Έλεγχοι πριν τη χρήση.

- \* Ελέγξτε εάν όλα τα στόμια εισόδου και εξόδου των μονάδων είναι ελεύθερα.
- \* Ελέγξτε εάν υπάρχει εμπόδιο στην έξοδο νερού του σωλήνα αποστράγγισης και εάν υπάρχει καθαρίστε το αμέσως.
- \* Ελέγξτε ότι το καλώδιο γείωσης είναι κατάλληλα γειωμένο.
- \* Ελέγξτε εάν έχουν τοποθετηθεί οι μπαταρίες του τηλεχειριστηρίου και εάν η ισχύς τους επαρκεί.
- \* Ελέγξτε εάν υπάρχει βλάβη στο βραχίονα τοποθέτησης της εξωτερικής μονάδας, και εάν υπάρχει, παρακαλούμε επικοινωνήστε με το τοπικό κέντρο εξυπηρέτησης.

### Συντήρηση μετά τη χρήση.

- \* Αποκόψτε την παροχή ισχύος του κλιματιστικού, απενεργοποιήστε τον κύριο διακόπτη λειτουργίας και αφαιρέστε τις μπαταρίες από το τηλεχειριστήριο.
- \* Καθαρίστε το φίλτρο και το σώμα της μονάδας.
- \* Αφαιρέστε τη σκόνη και τους ρύπους από την εξωτερική μονάδα.
- \* Ελέγξτε εάν υπάρχει βλάβη στο βραχίονα τοποθέτησης της εξωτερικής μονάδας και εάν υπάρχει, παρακαλούμε επικοινωνήστε με το τοπικό κέντρο σέρβις.

## 7. ΑΝΤΙΜΕΤΩΠΙΣΗ ΠΡΟΒΛΗΜΑΤΩΝ



### ΠΡΟΣΟΧΗ



Μην επισκευάζετε το κλιματιστικό μόνοι σας, καθώς η λανθασμένη συντήρηση μπορεί να προκαλέσει ηλεκτροπληξία, πυρκαγιά ή έκρηξη. Επικοινωνήστε με το εξουσιοδοτημένο κέντρο εξυπηρέτησης και επιτρέψτε στους επαγγελματίες να πραγματοποιήσουν τη συντήρηση. Ο έλεγχος των παρακάτω στοιχείων πριν επικοινωνήσετε για συντήρηση, μπορεί να σας γλυτώσει χρόνο και χρήματα.

Είδος προβλήματος	Επίλυση
Το κλιματιστικό δε λειτουργεί.	<ul style="list-style-type: none"> <li>- Μπορεί να υπάρχει διακοπή ρεύματος. <b>Περιμένετε έως ότου αποκατασταθεί η τροφοδοσία.</b></li> <li>- Το φιν τροφοδοσίας μπορεί να μην έχει μπει καλά στην πρίζα. <b>Εισάγετε καλά το φιν στην πρίζα.</b></li> <li>- Μπορεί να έχει καεί η ηλεκτρική ασφάλεια. <b>Αντικαταστήστε την ασφάλεια.</b></li> <li>- Η ώρα εκκίνησης βάσει χρονοπρογραμματισμού δεν έχει ακόμη έρθει. <b>Περιμένετε ή ακυρώστε τις ρυθμίσεις του χρονοδιακόπτη.</b></li> </ul>
Η λειτουργία άμεσης εκκίνησης του κλιματιστικού δεν είναι ενεργή μετά τη διακοπή του.	<ul style="list-style-type: none"> <li>- Αν το κλιματιστικό ενεργοποιηθεί αμέσως μετά το κλείσιμο, ο διακόπτης προστασίας θα καθυστερήσει τη λειτουργία του για 3 έως 5 λεπτά.</li> </ul>
Το κλιματιστικό σταματά να λειτουργεί αφού ξεκινήσει για λίγο.	<ul style="list-style-type: none"> <li>- Μπορεί να έχει φτάσει στη θερμοκρασία ρύθμισης. <b>Είναι ένα φυσιολογικό φαινόμενο λειτουργίας.</b></li> <li>- Μπορεί να βρίσκεται σε κατάσταση απόψυξης. <b>Η κανονική λειτουργία του θα αποκατασταθεί αυτόματα και θα συνεχιστεί μετά την απόψυξη.</b></li> <li>- Μπορεί να έχει ρυθμιστεί ο χρονοδιακόπτης τερματισμού. <b>Εάν επιθυμείτε να συνεχίσετε τη λειτουργία του, ενεργοποιήστε την ξανά.</b></li> </ul>
Υπάρχει ροή αέρα, αλλά η επίδραση ψύξης / θέρμανσης δεν είναι καλή.	<ul style="list-style-type: none"> <li>- Η υπερβολική συσσώρευση σκόνης στο φίλτρο, το μπλοκάρισμα στην είσοδο και στην έξοδο αέρα και η υπερβολικά μικρή γωνία των πτερυγίων των περσίδων επηρεάζουν το αποτέλεσμα ψύξης και θέρμανσης. <b>Καθαρίστε το φίλτρο, αφαιρέστε τα εμπόδια στην είσοδο και την έξοδο αέρα και ρυθμίστε τη γωνία των πτερυγίων.</b></li> <li>- Κακή απόδοση ψύξης και θέρμανσης που προκαλείται από το άνοιγμα των θυρών και των παραθύρων και τη λειτουργία του εξαερισμού. <b>Κλείστε τις πόρτες, τα παράθυρα, τον ανεμιστήρα εξαερισμού κλπ.</b></li> <li>- Η λειτουργία βοηθητικής θέρμανσης δεν ενεργοποιείται κατά τη θέρμανση, γεγονός που μπορεί να οδηγήσει σε ανεπαρκή θέρμανση. <b>Ενεργοποιήστε τη λειτουργία βοηθητικής θέρμανσης (μόνο για μοντέλα με βοηθητική λειτουργία θέρμανσης).</b></li> <li>- Η ρύθμιση λειτουργίας είναι εσφαλμένη και οι ρυθμίσεις θερμοκρασίας και ταχύτητας αέρα δεν είναι κατάλληλες. <b>Επιλέξτε ξανά τη λειτουργία και ρυθμίστε την κατάλληλη θερμοκρασία και ταχύτητα ανέμου.</b></li> </ul>

Είδος προβλήματος	Επίλυση
Από την εσωτερική μονάδα βγαίνει δυσάρεστη οσμή.	- Το ίδιο το κλιματιστικό δεν έχει ανεπιθύμητη οσμή. Εάν υπάρχει οσμή, μπορεί να οφείλεται στη συσσώρευση της οσμής στο περιβάλλον. <b>Καθαρίστε το φίλτρο αέρα ή ενεργοποιήστε τη λειτουργία καθαρισμού.</b>
Κατά τη λειτουργία του κλιματιστικού ακούγεται ήχος νερού που ρέει.	- Κατά τη διάρκεια εκκίνησης ή παύσης λειτουργίας του κλιματιστικού ή ειδικότερα όταν ο συμπιεστής εκκινεί ή σταματάει τη λειτουργία του, μερικές φορές μπορεί να ακουστεί ο ήπιος ήχος νερού που ρέει. <b>Αυτό είναι ο ήχος της ροής του ψυκτικού, και δεν αποτελεί δυσλειτουργία.</b>
Ένας ελαφρύς ήχος “κλικ” ακούγεται κατά την εκκίνηση ή τον τερματισμό.	- Λόγω αλλαγών της θερμοκρασίας, το πλαίσιο καθώς και άλλα εξαρτήματα θα διογκωθούν, προκαλώντας τον ήχο της τριβής. <b>Αυτό είναι φυσιολογικό, και όχι βλάβη.</b>
Η εσωτερική μονάδα παράγει μη φυσιολογικό ήχο.	- Πρόκειται για τον ήχο ενεργοποίησης ή απενεργοποίησης του ρελέ του ανεμιστήρα ή του συμπιεστή. Παράγεται όταν ξεκινήσει η λειτουργία απόψυξης ή σταματήσει η λειτουργία του κλιματιστικού. <b>Αυτό οφείλεται στο ότι το ψυκτικό υγρό έρεε προς την αντίστροφη κατεύθυνση. Δεν είναι δυσλειτουργία.</b> - Η υπερβολική συσσώρευση σκόνης στο φίλτρο αέρα της εσωτερικής μονάδας μπορεί να έχει ως αποτέλεσμα τη διακύμανση του ήχου. <b>Καθαρίστε εγκαίρως τα φίλτρα αέρα.</b> - Υψηλός θόρυβος αέρα όταν είναι ενεργοποιημένη η “Υψηλή ταχύτητα αέρα”. <b>Αυτό είναι φυσιολογικό, και εάν αισθάνεστε άβολα, απενεργοποιήστε τη λειτουργία “Υψηλή ταχύτητα αέρα”.</b>
Εμφανίζονται σταγονίδια νερού στην επιφάνεια της εσωτερικής μονάδας.	- Όταν η υγρασία περιβάλλοντος είναι υψηλή, θα συγκεντρωθούν σταγονίδια νερού γύρω από την έξοδο αέρα ή το πάνελ κ.λπ. <b>Αυτό είναι ένα φυσιολογικό φαινόμενο φυσικής.</b> - Η παρατεταμένη λειτουργία ψύξης σε ανοιχτό χώρο δημιουργεί σταγονίδια νερού. <b>Κλείστε τις πόρτες και τα παράθυρα.</b> - Πολύ μικρή γωνία ανοίγματος των πτερυγίων των περσίδων μπορεί επίσης να προκαλέσει σταγονίδια νερού στην είσοδο αέρα. <b>Αυξήστε τη γωνία των πτερυγίων των περσίδων.</b>
Κατά τη λειτουργία ψύξης, μερικές φορές η εσωτερική μονάδα εκτοξεύει ατμό.	- Συμβαίνει μερικές φορές όταν η εσωτερική θερμοκρασία και υγρασία είναι υψηλές. <b>Αυτό οφείλεται στο γεγονός ότι ο εσωτερικός αέρας ψύχεται γρήγορα. Αφού η μονάδα λειτουργήσει για κάποιο χρονικό διάστημα, η εσωτερική θερμοκρασία και η υγρασία θα μειωθούν και ο ατμός θα εξαφανιστεί.</b>
<b>ΠΡΟΣΟΧΗ</b>	
	Στις ακόλουθες περιπτώσεις, απενεργοποιήστε αμέσως όλες τις λειτουργίες και διακόψτε την παροχή ρεύματος και επικοινωνήστε με το τοπικό μας κέντρο εξυπηρέτησης. - Αν ακούσετε κάποιο τραχύ ήχο ή μυρίσετε οποιαδήποτε άσχημη οσμή κατά τη διάρκεια της λειτουργίας. - Αν αντιληφθείτε μη φυσιολογική θέρμανση του καλωδίου ισχύος και του βύσματος. - Αν η μονάδα ή το τηλεχειριστήριο έχει ακαθαρσίες ή νερό. - Αν ο κεντρικός διακόπτης ή ο διακόπτης προστασίας διαρροής αποσυνδέονται συχνά.

## USER'S MANUAL

1. CONTENTS	page 16
2. WARNING	page 17
3. SAFETY MEASURES	page 18
4. UNIT PARTS	page 23
5. UNIT FUNCTIONS	page 24
6. CARE AND MAINTENANCE	page 26
7. TROUBLESHOOTING	page 28







## 2. WARNING

### Caution\*



1. If the air conditioner is used in conjunction with stoves or other heating devices, ventilate the room for adequate oxygen in the area.
2. Turn off the air conditioner and disconnect the unit if you do not intend to use it for long enough.
3. Turn off and disconnect the unit during thunderstorms.
4. Make sure that the water flow in the pipe is not blocked.
5. Do not use the device with wet hands. Electrical shock may be caused.
6. Do not use the unit for a purpose other than that indicated.
7. Do not climb or place objects on the external unit.
8. Do not allow the air conditioner to operate for long periods with windows and doors open or if the humidity is too high.

### Explanation of symbols displayed on the indoor unit or outdoor unit:

(For units with refrigerant R32 / R290):



	WARNING	This symbol shows that this appliance uses a flammable refrigerant. If the refrigerant leaks or is exposed to an external flammable source, there is a risk of fire.
	CAUTION	This symbol shows that the operation manual should be read carefully.
	CAUTION	This symbol indicates that the air conditioner units should only be handled by licensed technicians who must refer to the installation manual.
	CAUTION	This symbol indicates that information is available on the functions in the User Manual & Installation Manual.

### Improper installation or operation without complying with these instructions can cause injury or damage to persons, property etc. Its severity is classified according to the following indications:

	CAUTION	This symbol indicates the possibility of death or serious injury.
	CAUTION	This symbol indicates the possibility of injury or damage to properties.

### 3. SAFETY MEASURES

Improper installation due to ignorance of the instructions can cause serious damage or injury.  
The severity of any potential disasters or injuries is referred to as either WARNING or CAUTION.

	WARNING	This symbol indicates that ignoring it can cause death or serious injury.
	CAUTION	This symbol indicates that ignoring the instructions may cause injury or damage to the device or other property.

#### **WARNING.**

This unit can be used by people over 8 years old and by people with disabilities or lack of experience and knowledge, provided they are supervised by responsible persons for their safety. Make sure children do not play with the unit. Cleaning and maintenance should not be done without supervision.

#### **INSTALLATION WARNINGS.**

- \* Ask the specialized dealer network for the air conditioner's installation. Inappropriate installation may cause water leakage, electric shock, or fire.
- \* The unit must be repaired, maintained and moved by a qualified technician. Improper repairs can lead to injuries or serious damage to the product.

#### **WARNINGS DURING USE OF THE PRODUCT.**

- \* If an unusual situation occurs (such as burnt smell), immediately switch off the unit and unplug it. Call your dealer for instructions to avoid electric shock, fire or injury.
- \* Do not insert your fingers, rods or other objects into the air inlet and outlet. This can cause injury, as the fan can rotate at high speeds.
- \* Do not use flammable spray such as hair spray, varnishes or paints near the unit. This can cause a fire or explosion.
- \* Do not use the air conditioner near or around flammable gases. Waste gas can build up around the unit and cause an explosion.
- \* Do not use the air conditioner in a room with water (eg. bathroom or laundry room). This can cause electric shock and damage to the product.
- \* Do not expose your body right in front of the air conditioner for a long time.

### 3. SAFETY MEASURES

#### **THIS PRODUCT CONTAINS FLUORINATED GREENHOUSE GASES.**

Refrigerant leakage contributes to climate change. Refrigerant with lower global warming potential (GWP) would contribute less to global warming than a refrigerant with higher GWP, if these leak to the atmosphere. This appliance contains refrigerant fluid with GWP equal to [675]. This means that if 1 kg of this refrigerant fluid would be leaked to the atmosphere, the impact on global warming would be [675] times higher than 1 kg of CO<sub>2</sub>, over a period of more than 100 years. Never try to interfere with the refrigerant circuit yourself or disassemble the product yourself and always ask a professional's help.

#### **Make sure the following items are not placed under the indoor unit:**

- \* Ovens, microwaves and other heating appliances.
- \* Computers and other high electrostatic performance devices.
- \* Frequently used sockets.

#### **Electrical safety specifications are printed on the circuit plate, such as: 3,15A / 250VAC, etc.**

#### **WARNING WEEE.**

Meaning of deleted wheeled dustbin:









Do not dispose of electrical appliances as unsorted municipal waste, use separate collection facilities.

Contact you local authority for information regarding the collection systems available.

If electrical appliances are disposed of in landfills or dumps, hazardous substances can leak into the groundwater and get into the food chain, damaging your health and well-being. When replacing old devices with new ones, the merchant is legally obliged to pick up your old device for disposal, at least for free.

- \* If your air conditioner is permanently connected to the fixed wiring, a residual current device (RCD) having rated residual operating current not exceeding 30 mA should be installed in the fixed wiring.
- \* The power supply circuit should have leakage protection and air switch of which the capacity should be greater than 1,5 times of the maximum current.
- \* Don't open the windows and doors for long time when the air conditioner is running.
- \* Don't stand on the top of the outdoor unit or place heavy items on it.
- \* Don't use the air conditioner for other purposes, such as drying clothes, preserving foods, etc.
- \* Do not direct cold air to the body for a long time.

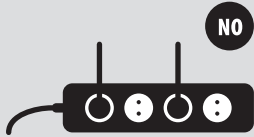

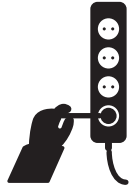

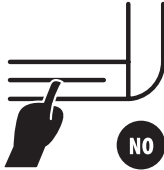

### 3. SAFETY MEASURES

	<b>CAUTION</b> 	
<p>The air conditioner must be grounded. Improper grounding may cause electric shock.</p> <p><i>Do not connect the grounding wire to the gas pipeline, water pipeline, lightning rod, or telephone earthing wire.</i></p> 	<p>Always switch off the appliance and disconnect the power supply when the appliance is not in use for a long time, so that to ensure safety.</p> 	<p>Take care not let the remote control and the indoor unit watered or being too wet.</p> <p><i>Otherwise, a short circuit may occur.</i></p> 
<p>If the supply cable is damaged, it must be replaced by the manufacturer or its representative or by a similar qualified person.</p> 	<p>Do not turn off the main power switch during operation or with wet hands.</p> <p><i>Electric shock may be caused.</i></p> 	<p>Do not use in the same socket and other electrical equipment.</p> <p><i>Failure to do so may result in electric shock and even fire and explosion.</i></p> 
<p>Always switch off the appliance and disconnect the power before performing any maintenance or cleaning.</p> <p><i>Failure to do so may cause electric shock or damage.</i></p> 	<p>Do not pull the power cable.</p> <p><i>Damage from pulling the power cable will cause severe electric shock.</i></p> 	<p>For maintenance and cleaning work, always keep the machine away from electrical power to avoid any risk of electric shock and damage to the device.</p> 

### 3. SAFETY MEASURES

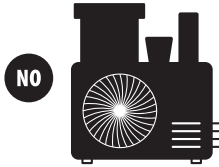
	<b>CAUTION</b>	
<p>Do not use liquid or corrosive cleaning agent to wipe the air conditioner and do not spray with water or other liquid.</p> <p><i>Doing this may cause electric shock or damage to the unit.</i></p> 	<p>Do not use liquid or corrosive cleaning agent to wipe the air conditioner and do not spray with water or other liquid.</p> <p><i>Doing this may cause electric shock or damage to the unit.</i></p> 	<p>Do not attempt to repair the air conditioner by yourself.</p> <p><i>Improper repairs may cause fire or explosion. Contact a qualified technician for any service needed.</i></p> 
<p>Do not use the air conditioner during thunderstorms and lightnings.</p> <p><i>The power supply must be cut off in time to avoid any danger.</i></p> 	<p>Do not place your hands or objects on the air inlets or outlets.</p> <p><i>This may cause personal injury or damage to the unit.</i></p> 	<p>Check whether the installed base is stable enough or not.</p> <p><i>If it is damaged, it may lead the device to crash and cause injury.</i></p> 
<p>Do not block the air inlet or outlet.</p> <p><i>Otherwise, the cooling or heating capacity will be weakened, even so that can cause system to stop operating.</i></p> 	<p>Do not let the air conditioner to blow air against a heating device.</p> <p><i>Otherwise it will cause the heating device to incomplete combustion, thus causing poisoning.</i></p> 	<p>The appliance must be installed in accordance with national wiring regulations.</p> <p>A grounding leakage switch with rated capacity must be installed to avoid possible electric shock.</p>

### 3. SAFETY MEASURES

 <b>CAUTION</b> 		
<p>Don't open the windows and doors for long time when the air conditioner is running.</p> <p><i>Otherwise, the cooling or heating capacity will be weakened.</i></p> 	<p>Don't stand on the top of the outdoor unit or place heavy items on it.</p> <p><i>This could cause injuries or damage to the unit.</i></p> 	<p>Don't use the air conditioner for other purposes, such as drying clothes, preserving foods, etc.</p> 
<p>Do not direct cold air to your body for a long time.</p> <p><i>It will deteriorate your physical condition and cause health problems.</i></p> 	<p>Set the suitable temperature.</p> <p><b><i>It is recommended that the difference between indoor temperature and outdoor temperature should not be too large.</i></b></p> <p><i>Properly setting the desired temperature can prevent loss of electric power.</i></p> 	<p>If your air conditioner is not equipped with a power cord and plug, an explosive proof switch must be installed that connects all poles to the fixed wiring and the distance between the contacts should not be less than 3.0mm.</p>
<p>If your air conditioner is permanently connected to the fixed wiring, an explosion proof device (RCD) having rated operating leakage current not exceeding 30 mA, should be installed in the fixed wiring.</p>		
<p>The power supply circuit should have leakage protection and air switch of which the capacity should be greater than 1,5 times of the maximum current.</p>		

## Indoor unit.

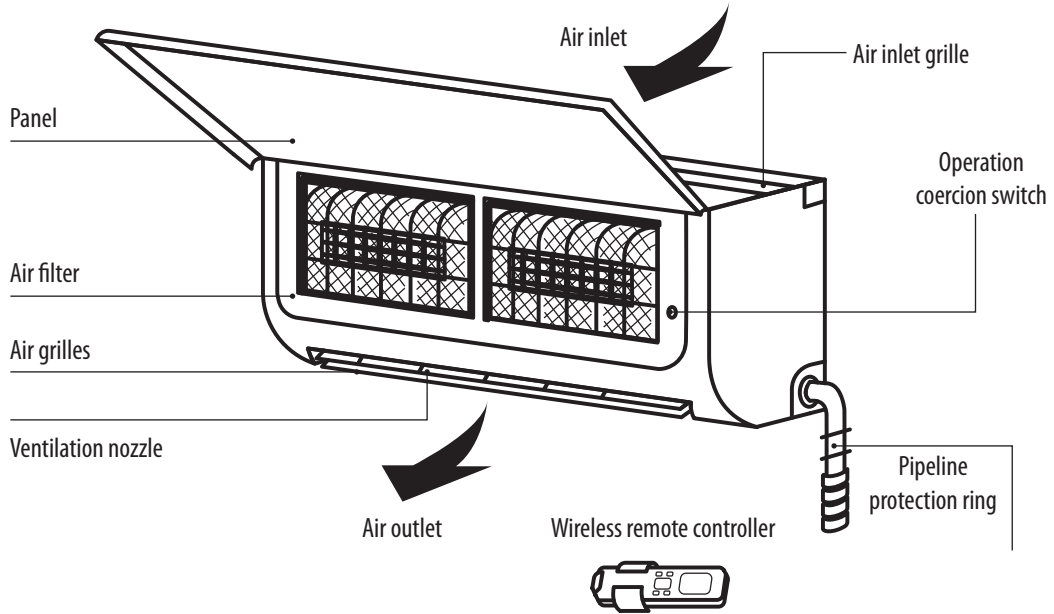

## Outdoor unit.

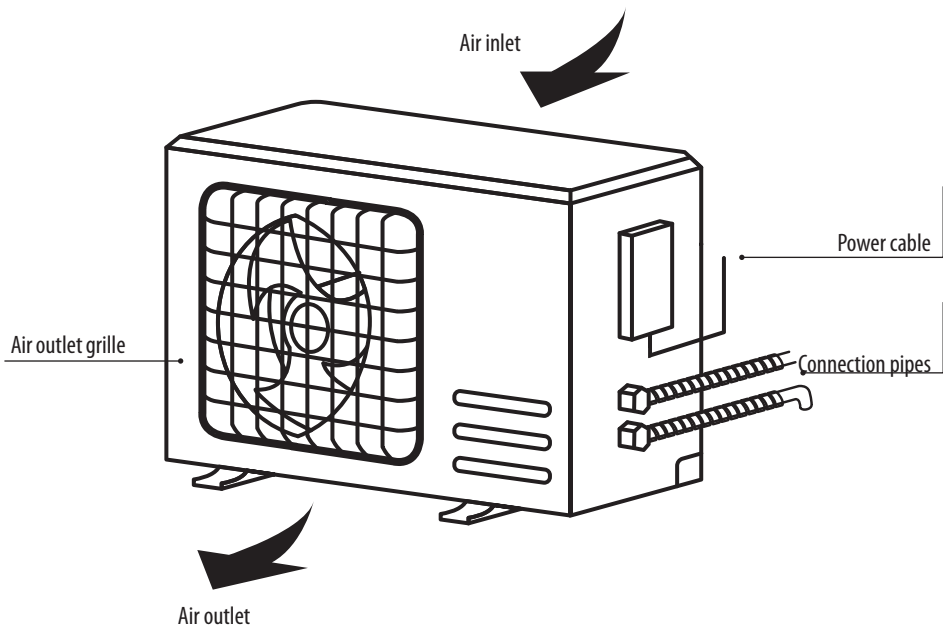

## 5. UNIT FUNCTIONS

OPERATING TEMPERATURES				
Btu / hr	9000	12000	18000	24000
Cooling operation range (°C)	16-43	16-43	16-43	16-43
Heating operation range (°C)	-10-30	-10-30	-10-30	-10-30

Operating the air conditioner units at temperatures exceeding the operating limits may damage the air conditioner unit.

Conditions in which the unit is not operating properly.			
Cooling	Outdoor	>43°C	* Within the temperature range provided in the following table, the air conditioner may stop operating and other anomalies may arise. * When the temperature is too high, the air conditioner may activate the automatic protection device, so that the air conditioner could be shut down. * When the temperature is too low, the heat exchanger of the air conditioner may freeze, leading to water drip or other malfunction. * In case of prolonged cooling or dehumidification with relative humidity above 80% (doors and windows are open), condensation or drip may occur near the air outlet.
	Indoor	<18°C	
Heating	Outdoor	>24°C	
		<-7°C	
	Indoor	>27°C	

### Notes for heating

- \* The fan of the indoor unit will not start running immediately after the heating is on to avoid blowing out cool air.
- \* When the environment is cold and humid, the outdoor unit will create ice on the heat exchanger, which will reduce the heating capacity. The air conditioner will then start defrosting.
- \* During defrost, the air conditioner will stop the heating operation for about 5-12 minutes.
- \* Vapor may come out from the outdoor unit during defrost. This is not a malfunction, but as a result of fast defrosting.
- \* Heating will continue after defrosting is complete.

### Notes for turning off

- \* When the air conditioner is turned off, the main controller will automatically decide whether to stop immediately or after operating for a few seconds with lower frequency and lower air speed.



### Emergency operation.

- \* If the remote control is lost or damaged, use the coercion switch to operate the air conditioner.
- \* If the button is pressed with the unit off, the air conditioner will enter automatic operation mode.
- \* If the button is on with the device on, the air conditioner will stop operating.

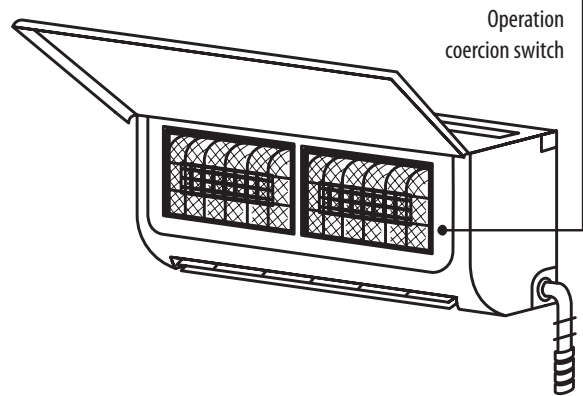

### Air flow direction setting.

- \* Use the up-down and left-right ripple flow buttons on the remote control to adjust the air flow direction. Refer to the remote control operation manual for details.
- \* For models without left and right swinging operation, the blades must be manually moved.

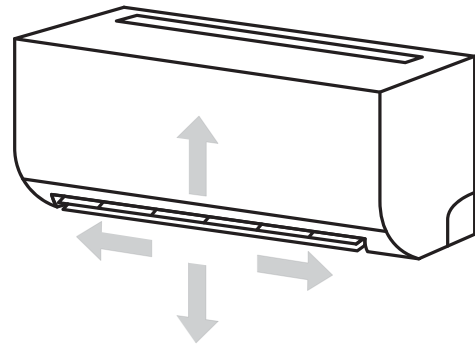

#### Note:

*To prevent injury to your finger, move the blades before operating the device. Never place your hand on the air inlet or outlet when the air conditioner is operating.*

#### Special attention

- \* Open the front panel of the interior.
- \* The connector (according to the figure) should not touch the terminal board and be positioned as shown in the figure.

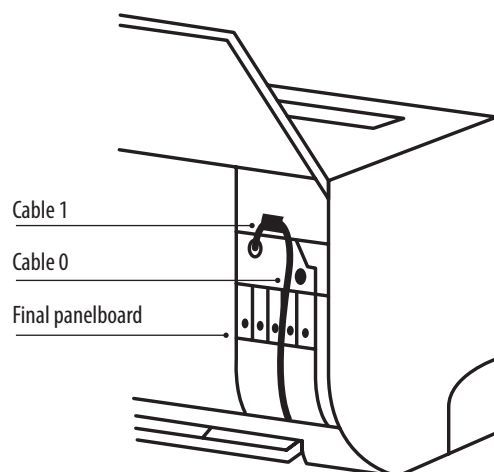

## 6. CARE AND MAINTENANCE



### Warning



- \* Before cleaning the air conditioner, it must be shut off and the power cut off for more than 5 minutes, otherwise there is a risk of electric shock.
- \* Do not wet the air conditioner as it can cause an electric shock. Do not wash off the air conditioner with water under any circumstances.
- \* Volatile liquids such as thinner or gasoline will damage the air conditioner housing, therefore please clean the housing of air conditioner only with soft dry cloth and damp cloth moistened with neutral detergent.
- \* During the course of use, pay attention to clean the filter regularly, in order to avoid the covering of dust which may affect its performance. If the air conditioner's maintenance environment is dusty, increase the cleaning frequency respectively. After removing the filter, do not touch the blades of the indoor unit with your finger and do not apply force to the refrigerant piping, so as not to cause damage.

### Clean the panel.

When the indoor unit panel is dirty, gently wipe it with a warm towel (below 40° C) and do not remove the panel when cleaning.

### Clean the filters.

#### Remove the air filters

- \* Use both hands to lift the panel at a common angle to both ends of the panel according the direction of the arrow.
- \* Release the air filters from the slot and remove them.

#### Clean the air filters

Use a vacuum cleaner or water to wash off the filters and, if very dirty (for example, with greasy impurities), clean them with warm water (below 45° C) and a mild detergent solution, then place the filters in the shade to air dry.

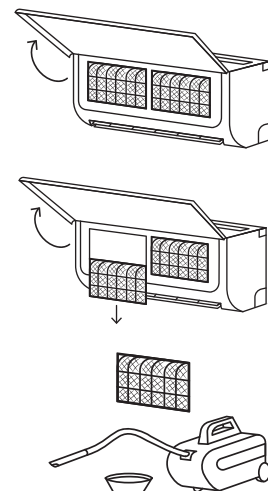

### Cleaning and care.

#### Install the filter

- \* Reinstall the dry filter with the reverse order of removal, then cover and secure the frame.

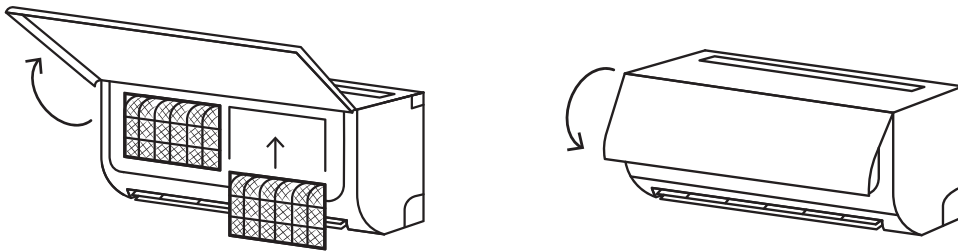

### Checks before use.

- \* Check that all inlet and outlet of the units are free.
- \* Check whether there is blocking in the water outlet of the draining pipe, and if any, immediately clean it up.
- \* Check that the grounding wire is reliably grounded.
- \* Check whether the remote control batteries are installed and whether their power is sufficient.
- \* Check whether there is damage in the mounting bracket of the outdoor unit, and if any, please contact our local service center.

### Maintenance after use.

- \* Disconnect the power supply of the air conditioner, turn off the main power switch, and remove the batteries from the remote control.
- \* Clean the unit's filter and body.
- \* Remove the dust and pollutants from the outdoor unit.
- \* Check whether there is damage in the mounting bracket of the outdoor unit, and if any, please contact our local service center.

## 7. TROUBLESHOOTING



### CAUTION



Do not repair the air conditioner yourself, as improper maintenance can cause electric shock, fire or explosion. Contact your authorized service center and allow professionals to carry out maintenance. Checking the items below before contacting for maintenance can save you time and money.

Kind of problem	Solution
The air conditioner does not work.	<ul style="list-style-type: none"> <li>- There may be a power failure. <b>Wait until the power supply is restored.</b></li> <li>- The power plug may not be plugged in properly. <b>Insert firmly the plug into the wall socket.</b></li> <li>- Electric fuse may have burned. <b>Replace the fuse.</b></li> <li>- Scheduled start time has not yet come. <b>Wait or cancel the timer settings.</b></li> </ul>
The air conditioner's immediate start function is not active after it is switched off.	<ul style="list-style-type: none"> <li>- If the air conditioner is turned on immediately after it is turned off, the protective switch will delay the operation for 3 to 5 minutes.</li> </ul>
The air conditioner stops operating after it starts up for a while.	<ul style="list-style-type: none"> <li>- May reach the setting temperature. <b>It is a normal function phenomenon.</b></li> <li>- May be at a defrosting state. <b>Its normal operation will be restored automatically and resumed after defrosting.</b></li> <li>- The shutdown timer may have been set. <b>If you wish to resume operation, turn it on again.</b></li> </ul>
There is air flow, but the cooling / heating effect is not adequate.	<ul style="list-style-type: none"> <li>- Excessive accumulation of dust on the filter, blockage at the air inlet and outlet, and too small angle of the blinds blades affect the performance of cooling and heating. <b>Clean the filter, remove the air inlet and outlet obstructions, and adjust the angle of the blades.</b></li> <li>- Poor cooling and heating performance caused by the opening of doors, windows and the operation of ventilation. <b>Close doors, windows, ventilation fan, etc.</b></li> <li>- The auxiliary heating function is not activated during heating, which may lead to insufficient heating. <b>Turn on the auxiliary heating function (for models with auxiliary heating operation only).</b></li> <li>- The operation setting is incorrect and the temperature and air speed settings are not appropriate. <b>Select the function again and adjust the appropriate temperature and air speed.</b></li> </ul>

## 7. TROUBLESHOOTING

Kind of problem	Solution
An unpleasant odor comes out from the indoor unit.	- The air conditioner itself does not have undesirable odor. If there is odor, it may be due to accumulation of the odor in the environment. <b>Clean the air filter or activate the cleaning function.</b>
During operation of the air conditioner a sound of flowing water is heard.	- During the start-up or shut-down of the air conditioner or in particular when the compressor starts or stops its operation, a mild sound of flowing water can sometimes be heard. <b>This is the sound of refrigerant's flow, not a malfunction.</b>
A slight "click" sound is heard at the of start-up or shut-down.	- Due to changes in temperature, the frame and other components will swell, causing friction sound. <b>This is normal, not a fault.</b>
The indoor unit makes abnormal sound.	- This is the sound on or off of the fan's relay or compressor. It is produced when the operation of defrosting starts or the air conditioner stops. This is because the coolant was flowing in the opposite direction. <b>It is not malfunction.</b> - Excessive accumulation of dust in the indoor;s air filter can result in sound fluctuation. <b>Clean the air filters on time.</b> - High air noise when "High air speed" is activated. <b>This is normal, and if you feel uncomfortable, deactivate the operation "High air speed".</b>
Water droplets appear on the surface of the indoor unit.	- When the ambient humidity is high, water droplets will concentrate around the air outlet or panel, etc. <b>This is a normal physics phenomenon.</b> - Prolonged cooling operation in open space produces water droplets. <b>Close the doors and windows.</b> - A very small opening angle of the blinds blades can also cause water droplets in the air inlet. <b>Increase the angle of the blinds blades.</b>
During cooling operation, the indoor unit sometimes emits steam.	- When the indoor temperature and humidity are high, it happens sometimes. This is because the indoor air is cooled rapidly. After the unit operates for some time, the indoor temperature and humidity will be reduced and the steam will disappear.
<b>CAUTION</b>	
	Immediately deactivate all operations and cut off the power supply, contact our service center locally in the following situations. <ul style="list-style-type: none"> <li>- If you hear a harsh sound or smell any nasty odor during operation.</li> <li>- If you notice abnormal heating of the power cable and plug.</li> <li>- If the unit or remote control has dirt or water.</li> <li>- If the main switch or leakage current switch is frequently disconnected.</li> </ul>

## MANUALE UTENTE

1. INDICE	pag. 30
2. AVVERTENZA	pag. 31
3. MISURE DI SICUREZZA	pag. 32
4. PARTI DELL'UNITÀ	pag. 37
5. FUNZIONALITÀ DELL'UNITÀ	pag. 38
6. CURA E MANUTENZIONE	pag. 40
7. SOLUZIONE DEI PROBLEMI	pag. 42





## 2. AVVERTENZA

### Attenzione \*



1. Se il condizionatore viene utilizzato insieme a stufe o altri dispositivi di riscaldamento, ventilare la stanza affinché nel locale ci sia ossigeno a sufficienza.
2. Spegnerne il condizionatore e scollegare l'unità se non si intende utilizzarlo per parecchio tempo.
3. Spegnerne e scollegare l'unità durante i temporali.
4. Assicurarsi che l'acqua scorra regolarmente nel tubo.
5. Non utilizzare il dispositivo con le mani bagnate. Può causare folgorazione.
6. Non utilizzare l'unità per uno scopo diverso da quello indicato.
7. Non arrampicarsi o collocare oggetti sull'unità esterna.
8. Non lasciare funzionare il condizionatore per lunghi periodi con finestre e porte aperte o se l'umidità è troppo elevata.

### Spiegazione dei simboli presenti sull'unità interna o esterna:

(Per unità con agente refrigerante R32 / R290):



	AVVERTENZA	Questo simbolo indica che questo dispositivo utilizza un refrigerante infiammabile. Se c'è una perdita di refrigerante o se questo è esposto a una fonte infiammabile esterna, esiste il rischio di incendio.
	ATTENZIONE	Questo simbolo indica di leggere attentamente il manuale operativo.
	ATTENZIONE	Questo simbolo indica che le unità del condizionatore devono essere gestite solo da tecnici autorizzati che devono fare riferimento al manuale di installazione.
	ATTENZIONE	Questo simbolo indica che nel Manuale d'uso e nel Manuale di installazione sono disponibili informazioni sulle funzionalità.

**Un'installazione o un funzionamento impropri senza il rispetto di queste istruzioni possono causare lesioni o danni a persone, cose ecc. La gravità è classificata in base alle seguenti indicazioni:**

	ATTENZIONE	Questo simbolo indica il pericolo di morte o di lesioni gravi.
	ATTENZIONE	Questo simbolo indica la probabilità di lesioni o danni materiali.

### 3. MISURE DI SICUREZZA

Un'installazione non corretta, dovuta al fatto che si sono ignorate le istruzioni, può causare gravi danni o lesioni.  
La gravità di eventuali danni o lesioni è indicata come AVVERTENZA o ATTENZIONE.

	AVVERTENZA	Questo simbolo indica che ignorarlo può causare morte o lesioni gravi.
	ATTENZIONE	Questo simbolo indica che ignorare le istruzioni può causare lesioni o danni al dispositivo o ad altre proprietà.

#### AVVERTENZA.

Questa unità può essere utilizzata da persone di età superiore a 8 anni e da persone con disabilità o che non hanno esperienza e conoscenza, a condizione che siano sorvegliate dai responsabili della loro sicurezza. Assicurarsi che i bambini non giochino con l'unità. Pulizia e manutenzione non devono essere eseguite senza supervisione.

#### AVVERTENZE PER L'INSTALLAZIONE.

- \* Per l'installazione del condizionatore rivolgersi a una rete commerciale specializzata. Un'installazione non corretta può causare perdite d'acqua, folgorazione o incendi.
- \* L'unità deve essere riparata, mantenuta e spostata da un tecnico qualificato. Riparazioni non corrette possono causare lesioni o gravi danni al prodotto.

#### AVVERTENZE DURANTE L'UTILIZZO DEL PRODOTTO.

- \* Se si verifica una situazione insolita (come l'odore di bruciato), spegnere immediatamente l'unità e scollegarla dalla presa a muro. Contattare il proprio rivenditore per istruzioni su come evitare scosse elettriche, incendi o lesioni.
- \* Non inserire dita, aste o altri oggetti nella presa e nell'uscita dell'aria. Ciò può causare lesioni, poiché la ventola può ruotare ad alta velocità.
- \* Non utilizzare spray infiammabili come spray per capelli o vernici vicino all'unità. Ciò può causare incendi o esplosioni.
- \* Non utilizzare il condizionatore in prossimità di gas infiammabili. I gas di scarico possono accumularsi attorno all'unità e causare un'esplosione.
- \* Non utilizzare il condizionatore in un locale con acqua (ad es. bagno o lavanderia). Ciò può causare scosse elettriche e danni al prodotto.
- \* Non esporre a lungo il proprio corpo al getto d'aria del condizionatore.



### 3. MISURE DI SICUREZZA

#### QUESTO PRODOTTO CONTIENE GAS SERRA FLUORURATI.

La perdita di refrigerante contribuisce al cambiamento climatico. Un refrigerante con potenziale di riscaldamento globale (GWP) più basso contribuirà in minor misura al riscaldamento globale di un refrigerante con GWP più alto, qualora si verifichi una fuoriuscita nell'atmosfera. Questo dispositivo contiene refrigerante GWP pari a [675]. Ciò significa che se 1 kg di questo refrigerante fuoriesce nell'atmosfera, l'impatto sul riscaldamento globale sarà [675] volte superiore a 1 kg di CO<sub>2</sub> per un periodo superiore a 100 anni. Non tentare mai di interferire con il circuito di raffreddamento o di smontare il prodotto da soli e richiedere sempre l'aiuto di un professionista.

#### Accertarsi che i seguenti elementi non siano posizionati sotto l'unità interna:

- \* Forni, microonde e altri dispositivi di riscaldamento.
- \* Computer e altri dispositivi ad alta prestazione elettrostatica.
- \* Prese a muro di uso frequente.

#### Le specifiche di sicurezza elettrica sono stampate sulla tabella del circuito, come ad esempio: 3.15A / 250VAC, ecc.

#### AVVERTENZA RAEE.

Significato del cestino su ruote barrato:









Non gettare le apparecchiature elettriche tra i rifiuti urbani, utilizzare strutture di raccolta separate.

Contattare le autorità locali per informazioni sui sistemi di raccolta disponibili.

Se gli apparecchi elettrici vengono smaltiti in discariche, esiste il rischio che sostanze pericolose penetrino nelle acque sotterranee e passino nella catena alimentare, recando danni alla salute. Quando si sostituiscono i vecchi dispositivi con quelli nuovi, il commerciante è tenuto per legge a ritirare il vecchio dispositivo per lo smaltimento, almeno gratuitamente.

- \* Se il condizionatore è collegato in modo permanente a un cablaggio fisso, è necessario installare sul cablaggio fisso un dispositivo a corrente residua antideflagrante (RCD) con corrente operativa a dispersione nominale non superiore a 30 mA.
- \* Il circuito di alimentazione deve essere dotato di una protezione contro le perdite e un interruttore pneumatico, con una capacità superiore a 1,5 volte la corrente massima.
- \* Non aprire porte e finestre per lunghi periodi quando è in funzione il condizionatore.
- \* Non salire in piedi sull'unità esterna o collocare oggetti pesanti su di essa.
- \* Non utilizzare il condizionatore per altri usi, come asciugare indumenti, conservare alimenti, ecc.
- \* Non dirigere l'aria fredda verso il corpo a lungo.

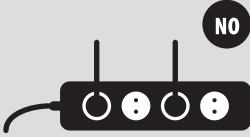
### 3. MISURE DI SICUREZZA

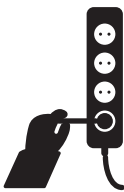
 <b>ATTENZIONE</b> 		
<p>Il condizionatore deve disporre di messa a terra. Una messa a terra errata può causare folgorazione.</p> <p><i>Non collegare il cavo di messa a terra alla tubazione del gas o dell'acqua, ai parafulmini o al cavo di messa a terra del telefono.</i></p> 	<p>Per garantire la sicurezza, spegnere sempre l'apparecchio e scollegare l'alimentazione elettrica quando non viene utilizzato a lungo.</p> 	<p>Fare attenzione affinché il telecomando e l'unità interna non si bagnino e siano molto umidi.</p> <p><i>In caso contrario si potrebbe verificare un corto circuito.</i></p> 
<p>Se il cavo di alimentazione è danneggiato, deve essere sostituito dal produttore o dal suo rappresentante o da una persona qualificata.</p> 	<p>Non spegnere l'interruttore di alimentazione principale durante il funzionamento o con le mani bagnate.</p> <p><i>Può causare folgorazione.</i></p> 	<p>Non utilizzare la stessa presa per altre apparecchiature elettriche.</p> <p><i>In caso contrario, si potrebbero verificare scosse elettriche e persino incendi ed esplosioni.</i></p> 
<p>Spegnere sempre l'apparecchio e scollegare l'alimentazione prima di eseguire qualsiasi manutenzione o pulizia.</p> <p><i>In caso contrario, si potrebbero verificare scosse elettriche o danni.</i></p> 	<p>Non tirare il cavo di alimentazione.</p> <p><i>La trazione del cavo di alimentazione causa gravi scosse elettriche.</i></p> 	<p>Per lavori di manutenzione e pulizia, assicurarsi che l'apparecchio non sia collegato alla corrente elettrica, per evitare rischi di scosse elettriche e danni al dispositivo.</p> 

### 3. MISURE DI SICUREZZA

ATTENZIONE		
<p>Non utilizzare un detergente umido o corrosivo per pulire il condizionatore non spruzzarlo con acqua o altri liquidi.</p> <p><i>Ciò potrebbe causare scosse elettriche o danni all'unità.</i></p> 	<p>Non utilizzare un detergente umido o corrosivo per pulire il condizionatore non spruzzarlo con acqua o altri liquidi.</p> <p><i>Ciò potrebbe causare scosse elettriche o danni all'unità.</i></p> 	<p>Non tentare di riparare da soli il condizionatore.</p> <p><i>Riparazioni errate possono causare incendi o esplosioni. Contattare un tecnico qualificato per qualsiasi necessità di assistenza.</i></p> 
<p>Non utilizzare il condizionatore in caso di temporali e fulmini.</p> <p><i>L'alimentazione deve essere interrotta in tempo per evitare il pericolo.</i></p> 	<p>Non collocare le mani od oggetti sulle prese o sulle uscite dell'aria.</p> <p><i>Può causare lesioni o danni all'unità.</i></p> 	<p>Controllare che la base installata sia abbastanza salda.</p> <p><i>Se è danneggiata, può causare la caduta dell'apparecchio e causare lesioni.</i></p> 
<p>Non bloccare la presa o l'uscita dell'aria.</p> <p><i>Altrimenti, le prestazioni di raffreddamento o riscaldamento risulteranno limitate, anche in modo tale da causare l'arresto del sistema.</i></p> 	<p>Il getto d'aria del condizionatore non deve essere di fronte a una dispositivo di riscaldamento.</p> <p><i>Altrimenti causerà la combustione incompleta e pertanto, avvelenamento.</i></p> 	<p>L'apparecchio deve essere installato in conformità alle normative nazionali sul cablaggio.</p> <p>È necessario installare un interruttore di dispersione a terra con capacità nominale per evitare eventuali folgorazioni.</p>

### 3. MISURE DI SICUREZZA

ATTENZIONE		
<p>Non aprire porte e finestre per lunghi periodi quando è in funzione il condizionatore.</p> <p><i>Altrimenti, le prestazioni di raffreddamento o riscaldamento risulteranno limitate.</i></p>	<p>Non salire in piedi sull'unità esterna o collocare oggetti pesanti su di essa.</p> <p><i>Ciò potrebbe causare lesioni o danni all'unità.</i></p>	<p>Non utilizzare il condizionatore per altri usi, come asciugare indumenti, conservare alimenti, ecc.</p>
		
<p>Non dirigere l'aria fredda verso il corpo, a lungo.</p> <p><i>Peggiorerà la forma fisica e causerà problemi di salute.</i></p>	<p>Impostare la temperatura adeguata.</p> <p><b><i>Si raccomanda che la differenza tra la temperatura interna ed esterna non sia grande.</i></b></p> <p><i>L'impostazione corretta della temperatura desiderata può impedire la dispersione di energia elettrica.</i></p>	<p>Se il condizionatore non è dotato di cavo e spina di alimentazione, è necessario installare un interruttore antideflagrante per collegare tutti i poli al cablaggio fisso e la distanza tra i contatti non deve essere inferiore a 3,0 mm.</p>
		
<p>Se il condizionatore è collegato in modo permanente a un cablaggio fisso, è necessario installare sul cablaggio fisso un dispositivo a corrente residua antideflagrante (RCD) con corrente operativa a dispersione nominale non superiore a 30 mA.</p>		
<p>Il circuito di alimentazione deve essere dotato di una protezione contro le perdite e un interruttore pneumatico, con una capacità superiore a 1,5 volte la corrente massima.</p>		

### Unità interna.

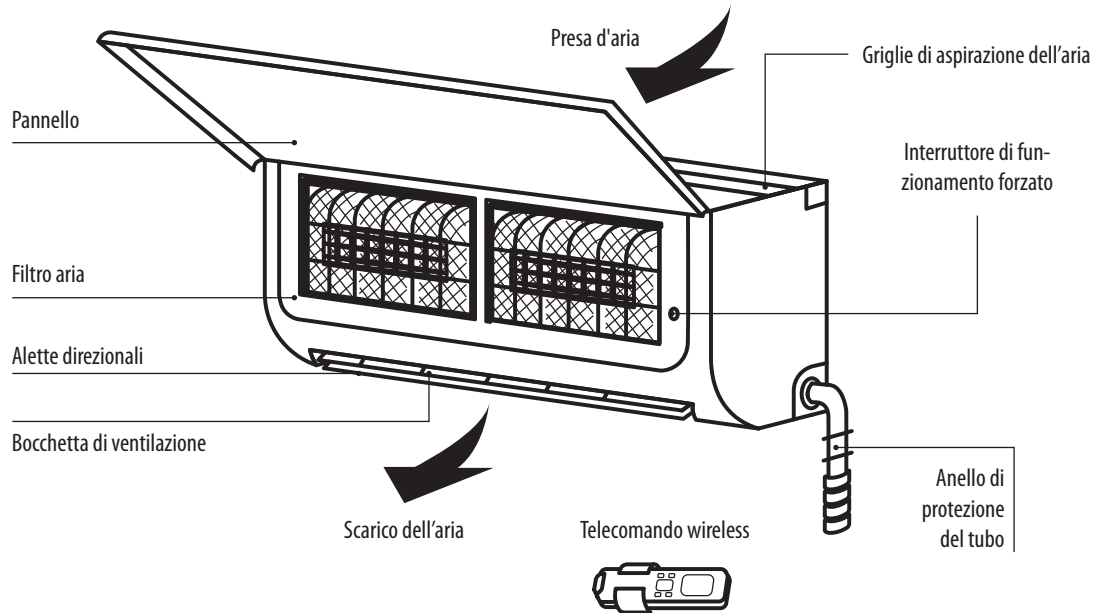

### Unità esterna.

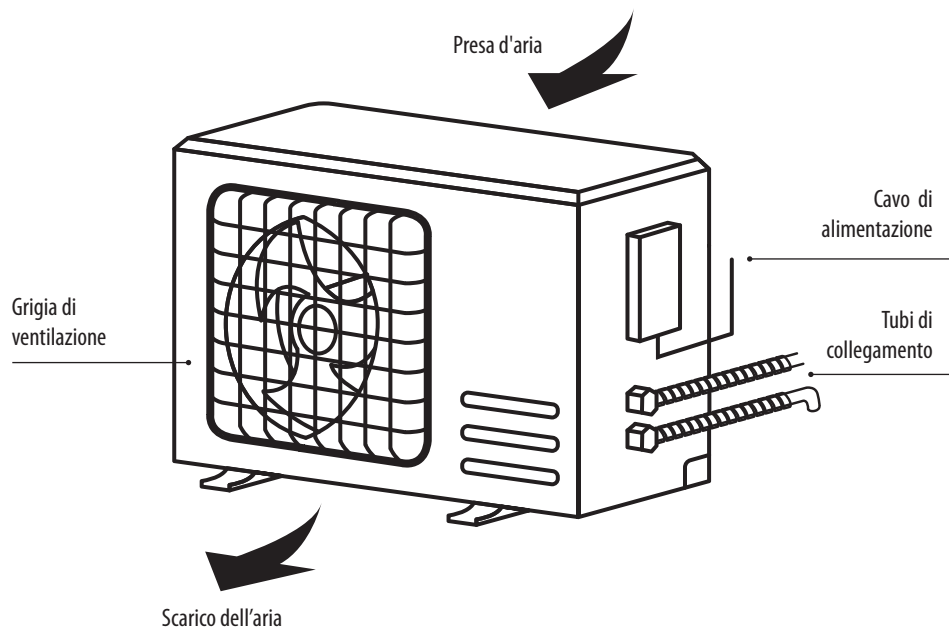

## 5. FUNZIONALITÀ DELL'UNITÀ

TEMPERATURA DI ESERCIZIO				
Btu / hr	9.000	12.000	18.000	24.000
Intervallo della funzione di raffreddamento (°C)	16-43	16-43	16-43	16-43
Intervallo della funzione di riscaldamento (°C)	-10-30	-10-30	-10-30	-10-30

Il funzionamento dei condizionatori a temperature superiori ai limiti operativi può danneggiare l'unità.

Condizioni in cui l'unità non funziona correttamente.			
Raffreddamento	Esterna	>43°C	* All'interno dell'intervallo di temperatura indicato nella tabella seguente, il condizionatore può smettere di funzionare e si possono verificare altre anomalie. * Quando la temperatura è troppo alta, il condizionatore può attivare il dispositivo di protezione automatica, in modo che si possa spegnere. * Quando la temperatura è troppo bassa, lo scambiatore di calore del condizionatore può gelare, causando gocciolamento o altri malfunzionamenti. * In caso di raffreddamento o deumidificazione prolungati con umidità relativa superiore all'80% (porte e finestre sono aperte), vicino all'uscita dell'aria si può formare condensa o gocciolamenti.
	Interna	<18°C	
Riscaldamento	Esterna	>24°C	
		<-7°C	
	Interna	>27°C	

### Note sul riscaldamento

- \* Per impedire l'ingresso di aria fredda, la ventola dell'unità interna non inizierà a funzionare immediatamente, dopo l'avvio del riscaldamento.
- \* Quando l'ambiente è freddo e umido, l'unità esterna creerà ghiaccio sullo scambiatore di calore, fatto che riduce la capacità di riscaldamento. Il condizionatore inizierà quindi la funzione di sbrinamento.
- \* Durante lo sbrinamento, il condizionatore interromperà la funzione riscaldamento per circa 5-12 minuti.
- \* Durante lo sbrinamento, può fuoriuscire vapore dall'unità esterna. Non si tratta di cattivo funzionamento, ma di un rapido sbrinamento.
- \* Il riscaldamento riprenderà una volta concluso lo sbrinamento.

### Note sullo spegnimento

- \* Quando il condizionatore è spento, il controller centrale deciderà automaticamente se interrompere immediatamente o dopo il funzionamento per alcuni secondi, con una frequenza inferiore e una velocità dell'aria inferiore.

### Funzione di emergenza.

- \* Se il telecomando è danneggiato, utilizzare l'interruttore di alimentazione per far funzionare il condizionatore.
- \* Se si preme il pulsante con l'unità spenta, il condizionatore entrerà in modalità automatica.
- \* Se il pulsante è acceso con il dispositivo acceso, il condizionatore smetterà di funzionare.

### Regolazione della direzione del flusso d'aria.

- \* Utilizzare i pulsanti di movimento su-giù e sinistra-destra sul telecomando per regolare la direzione del flusso d'aria. Fare riferimento al manuale operativo del telecomando per i dettagli.
- \* Per i modelli senza oscillazione destra-sinistra, le alette direzionali devono essere spostate manualmente.

#### Nota:

*Per evitare lesioni alle dita, spostare le alette prima di utilizzare il dispositivo. Non mettere mai le mani sulla presa o sull'uscita dell'aria quando il condizionatore è in funzione.*

#### Prestare particolare attenzione

- \* Aprire il pannello anteriore dell'unità interna.
- \* Il connettore (secondo la figura) non deve toccare la morsettiera e deve essere posizionato come mostrato nella figura.

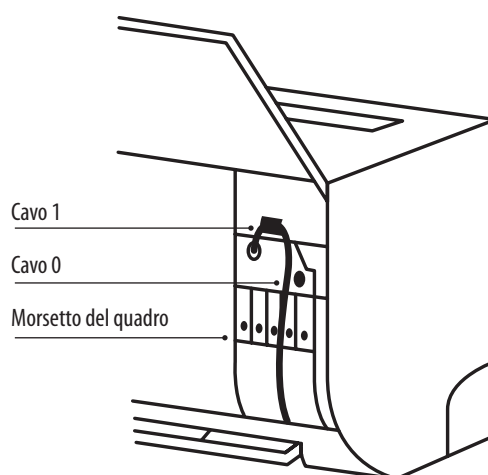
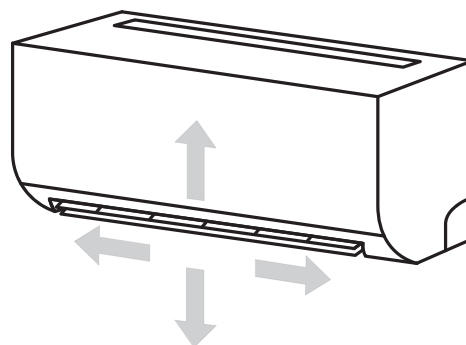
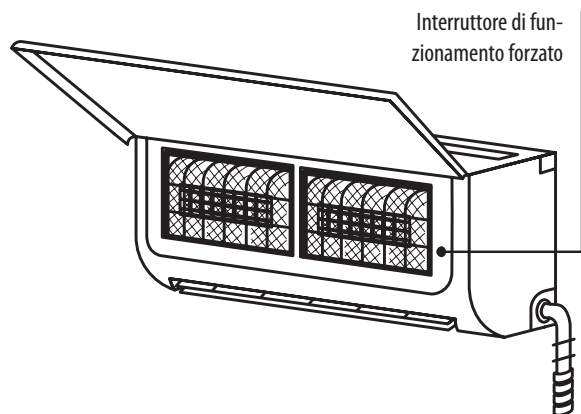



### Avvertenza



- \* Prima di pulire il condizionatore, è necessario spegnerlo e interrompere l'alimentazione per più di 5 minuti, altrimenti sussiste il rischio di folgorazione.
- \* Non bagnare il condizionatore d'aria perché può causare folgorazione. Non sciacquare mai il condizionatore con acqua.
- \* I liquidi volatili, come solventi o benzina, danneggiano l'involucro del condizionatore, quindi pulire l'involucro del condizionatore solo con un panno morbido e asciutto e un panno umido inumidito con un detergente neutro.
- \* Durante l'uso, assicurarsi di pulire regolarmente il filtro per evitare che la polvere possa influire sulle prestazioni. Se l'ambiente di manutenzione del condizionatore d'aria è polveroso, aumentare la frequenza di pulizia. Dopo aver rimosso il filtro, non toccare le alette dell'unità interna con le dita e non forzare il tubo del refrigerante per non causare danni.

### Pulire il pannello.

Quando il pannello dell'unità interna è sporco, pulirlo delicatamente con un panno con acqua calda (inferiore a 40 °C) e non rimuovere il pannello durante la pulizia.

### Pulire i filtri.

#### Rimuovere i filtri dell'aria.

- \* Utilizzare entrambe le mani per sollevare il pannello in modo che entrambe le estremità del pannello presentino la stessa angolazione, nella direzione della freccia.
- \* Liberare i filtri dell'aria dall'alloggiamento e rimuoverli.

#### Pulire i filtri dell'aria

Utilizzare un'aspirapolvere o acqua per sciacquare i filtri e, se sono molto sporchi (ad esempio con impurità grasse), pulirli con acqua calda (inferiore a 45 °C) e una soluzione detergente delicata, quindi posizionare i filtri all'ombra per lasciarli asciugare all'aria.

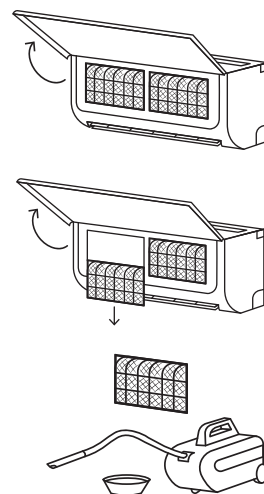



### Pulizia e cura.

#### Collocare il filtro

- \* Posizionare nuovamente il filtro a secco nell'ordine inverso rispetto alla rimozione, quindi coprire e fissare il telaio.

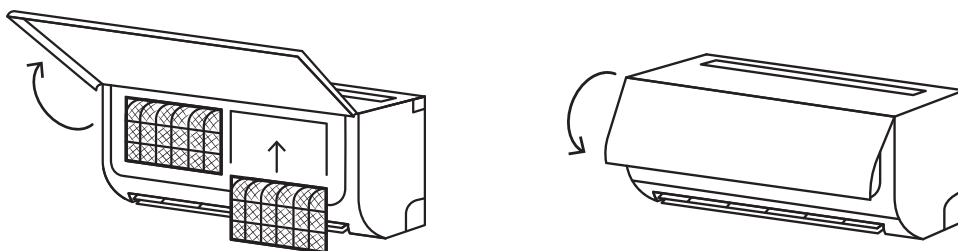

### Controlli prima dell'utilizzo.

- \* Verificare che tutte le bocchette di ingresso e uscita delle unità siano libere.
- \* Verificare che non vi siano ostruzioni nell'uscita dell'acqua del tubo di scarico e nel caso rimuoverle immediatamente.
- \* Verificare la corretta messa a terra.
- \* Verificare che le batterie del telecomando siano inserite e non siano scariche.
- \* Verificare che la staffa di montaggio dell'unità esterna non presenti danni e, nel caso, contattare il centro di assistenza locale.

### Manutenzione dopo l'utilizzo.

- \* Scollegare l'alimentazione del condizionatore, spegnere l'interruttore di alimentazione principale e rimuovere le batterie dal telecomando.
- \* Pulire il filtro e il corpo dell'unità.
- \* Rimuovere polvere e sporco dall'unità esterna.
- \* Verificare che la staffa di montaggio dell'unità esterna non presenti danni e, nel caso, contattare il centro di assistenza locale.



### ATTENZIONE



Non riparare il condizionatore d'aria da soli, poiché una manutenzione impropria può causare scosse elettriche, incendi o esplosioni. Contattare il centro di assistenza autorizzato e consentire ai professionisti di eseguire la manutenzione. Controllare gli elementi elencati di seguito prima di contattare l'assistenza per la manutenzione, per risparmiare tempo e denaro.

Tipo di problema	Soluzione
Il condizionatore non funziona.	<ul style="list-style-type: none"> <li>- Può essersi verificata un'interruzione di corrente. <b>Attendere il ripristino dell'alimentazione.</b></li> <li>- La spina del cavo di alimentazione può non essere inserita correttamente nella presa a muro. <b>Inserire bene la spina nella presa a muro.</b></li> <li>- Può essersi bruciato il fusibile. <b>Sostituire il fusibile.</b></li> <li>- L'ora di inizio programmata non è ancora arrivata. <b>Attendere o annullare le impostazioni del timer.</b></li> </ul>
La funzione di avvio immediato del condizionatore non è attiva dopo lo spegnimento.	<ul style="list-style-type: none"> <li>- Se il condizionatore viene acceso immediatamente dopo lo spegnimento, l'interruttore di protezione ne ritarderà il funzionamento per 3 - 5 minuti.</li> </ul>
Il condizionatore smette di funzionare dopo essere stato avviato per un po'.	<ul style="list-style-type: none"> <li>- Può aver raggiunto la temperatura impostata. <b>È un fenomeno normale.</b></li> <li>- Può essere in modalità sbrinamento. <b>Il suo normale funzionamento verrà ripristinato automaticamente e ripreso dopo lo sbrinamento.</b></li> <li>- Può essere stato impostato il timer di spegnimento. <b>Se si desidera continuare il funzionamento, riattivarlo.</b></li> </ul>
C'è flusso d'aria, ma l'effetto di raffreddamento / riscaldamento non è buono.	<ul style="list-style-type: none"> <li>- L'eccessivo accumulo di polvere sul filtro, il blocco alla presa e all'uscita dell'aria e un angolo troppo piccolo delle alette direzionali possono influire sull'effetto di raffreddamento e riscaldamento. <b>Pulire il filtro, rimuovere gli ostacoli in corrispondenza della presa e dell'uscita dell'aria e regolare l'angolo delle alette direzionali.</b></li> <li>- Scarse prestazioni di raffreddamento e riscaldamento dovute all'apertura di porte e finestre e alla funzione ventilazione. <b>Chiudere porte, finestre, ventilatore, ecc.</b></li> <li>- La funzione di riscaldamento ausiliario non viene attivata durante il riscaldamento, il che può causare un riscaldamento insufficiente. <b>Attivare la funzione di riscaldamento ausiliario (solo per i modelli che ne dispongono).</b></li> <li>- L'impostazione operativa è errata e le impostazioni di temperatura e velocità dell'aria non sono adeguate. <b>Selezionare di nuovo la funzione e impostare la temperatura e la velocità dell'aria adeguate.</b></li> </ul>

Tipo di problema	Soluzione
L'unità interna emana un odore sgradevole.	- Il condizionatore di per se non ha odori sgradevoli. Se c'è un odore, potrebbe essere dovuto all'accumulo di odore nell'ambiente. <b>Pulire il filtro dell'aria o attivare la funzione di pulizia.</b>
Durante il funzionamento del condizionatore si sente il rumore di acqua che scorre.	- Durante l'avvio o l'arresto del condizionatore o in particolare quando il compressore avvia o interrompe il proprio funzionamento, a volte è possibile udire il lieve suono dell'acqua che scorre. <b>Si tratta del suono del flusso del refrigerante e non si tratta di un malfunzionamento.</b>
Si sente un leggero "clic" all'avvio o allo spegnimento.	- A causa delle variazioni di temperatura, il telaio e altri componenti si dilateranno, causando il rumore dell'attrito. <b>Questo è normale, non è un guasto.</b>
L'unità interna produce un suono anomalo.	- Questo è il suono dell'accensione o spegnimento del relè della ventola o del compressore. Viene prodotto all'avvio della funzione di sbrinamento o quando il condizionatore si arresta. Questo perché il liquido di raffreddamento scorreva nella direzione opposta. <b>Non si tratta di malfunzionamento.</b> - L'eccessivo accumulo di polvere nel filtro dell'aria dell'unità interna può provocare fluttuazioni del suono. <b>Pulire i filtri dell'aria quando si deve.</b> - Rumore dell'aria elevato quando è attivata la "Alta velocità dell'aria". <b>È normale e, se dà fastidio, disattivare la modalità "Alta velocità dell'aria".</b>
Sulla superficie dell'unità interna si forma condensa.	- Quando l'umidità ambientale è elevata, le gocce d'acqua si raccoglieranno intorno all'uscita dell'aria o al pannello, ecc. <b>Questo è un normale fenomeno fisico.</b> - La funzione raffreddamento per un periodo prolungato in un ambiente aperto, crea la condensa. <b>Chiudere le porte e le finestre.</b> - Angolo di apertura molto piccolo delle alette direzionali può anche creare condensa in corrispondenza della presa dell'aria. <b>Aumentare l'angolazione delle alette direzionali.</b>
Durante il raffreddamento, l'unità interna a volte emette vapore.	- Si verifica a volte quando la temperatura interna e l'umidità sono elevate. Ciò è dovuto al fatto che l'aria interna si raffredda rapidamente. Dopo che l'unità è rimasta in funzione per un po' di tempo, la temperatura interna e l'umidità diminuiranno e il vapore scomparirà.
<b>ATTENZIONE</b>	
	Nei seguenti casi, disattivare immediatamente tutte le funzioni, scollegare l'alimentazione elettrica e contattare il nostro centro di assistenza locale. <ul style="list-style-type: none"> <li>- Se si sente un suono aspro o un odore sgradevole durante il funzionamento.</li> <li>- Se si nota un riscaldamento anomalo del cavo di alimentazione e della spina.</li> <li>- Se l'unità o il telecomando sono sporchi o bagnati.</li> <li>- Se l'interruttore principale o l'interruttore contro le perdite vengono scollegati spesso.</li> </ul>

## BEDIENERANLEITUNG

1.	INHALTSVERZEICHNIS	Seite 44
2.	WARNUNG	Seite 45
3.	SICHERHEITSMABNAHMEN	Seite 46
4.	ANLAGETEILE	Seite 51
5.	ANLAGENFUNKTIONEN	Seite 52
6.	PFLEGE UND WARTUNG	Seite 54
7.	FEHLERSUCHE	Seite 56





## 2. WARNUNG

### Achtung\*



1. Wenn das Klimagerät zusammen mit Kaminen oder anderen Heizgeräten verwendet wird, den Raum gut belüften, so dass es genügend Sauerstoff gibt.
2. Das Klimagerät ausschalten und das Netzkabel trennen, wenn Sie das Gerät für eine lange Zeit nicht betreiben.
3. Das Klimagerät ausschalten und das Netzkabel bei Gewitter trennen.
4. Sicherstellen, dass der Flüssigkeitsstrom in der Leitung nicht verhindert wird.
5. Das Gerät nicht mit feuchten Händen betreiben. Das kann zu Elektroschock führen.
6. Die Anlage nicht für einen anderen Zweck als den vorgeschriebenen betreiben.
7. Das Außengerät nicht betreten und keine Gegenstände darauf stellen.
8. Das Klimagerät nicht langfristig mit offenen Türen und Fenstern oder bei sehr hoher Feuchtigkeit betreiben.

### Erklärung der Symbole, die sich auf dem Innen- oder Außengerät befinden:

(Für Anlagen mit Kältemittel R32 / R290):



	WARNUNG	Dieses Symbol zeigt an, dass dieses Gerät mit entflammbarem Kältemittel arbeitet. Wenn das Kältemittel austritt oder einer externen Zündquelle ausgesetzt wird, besteht Brandgefahr.
	ACHTUNG	Dieses Symbol weist auf das vorsichtige Lesen der Betriebsanleitung hin.
	ACHTUNG	Dieses Symbol zeigt an, dass der Gebrauch der Klimaanlage nur qualifiziertem Fachpersonal erlaubt ist, das zur Beachtung der Installationsanleitung verpflichtet ist.
	ACHTUNG	Dieses Symbol zeigt an, dass es verfügbare Informationen hinsichtlich der Funktionen in der Bedienungsanleitung und in der Installationsanleitung gibt.

### Falsche Installation oder falscher Betrieb ohne Beachtung dieser Anleitungen kann zu Verletzung oder Personenschäden, Sachschäden usw. führen. Die Schwere der Folgen wird laut folgender Anzeigen bewertet:

	ACHTUNG	Dieses Symbol weist auf Lebens- oder Verletzungsgefahr hin.
	ACHTUNG	Dieses Symbol weist auf Verletzungs- oder Sachschadengefahr hin.

### 3. SICHERHEITSSMAßNAHMEN

Falsche Installation wegen Nichtbeachtung der Anweisungen kann zu schweren Beschädigungen oder Verletzungen führen.  
Die Schwere möglicher Schäden oder Verletzungen wird als WARNUNG oder ACHTUNG gekennzeichnet.

	WARNUNG	Bei Nichtbeachtung dieses Symbols kann Tod oder schwere Verletzung verursacht werden.
	ACHTUNG	Dieses Symbol zeigt an, dass bei Nichtbeachtung der Anweisungen Verletzung oder Beschädigung der Anlage oder Sachschäden verursacht werden können.

#### **WARNUNG.**

Diese Anlage darf von Personen mit Alter über 8 Jahren und behinderten Personen oder Personen ohne Erfahrung betrieben werden, vorausgesetzt, dass sie sich unter der Aufsicht einer für Ihre Sicherheit verantwortlichen Person befinden. Sicherstellen, dass Kinder nicht mit dem Gerät spielen. Die Reinigung und die Wartung dürfen nicht ohne Aufsicht durchgeführt werden.

#### **WARNUNGEN BEI DER INSTALLATION.**

- \* Wenden Sie sich an einen Fachbetrieb für die Installation des Klimageräts. Eine falsche Installation kann zu Wasserundichtigkeit, Elektroschock oder Brand führen.
- \* Die Reparatur, die Instandhaltung und der Transport der Anlage sind von einem Fachmann durchzuführen. Falsche Reparaturen können zu Verletzungen oder schweren Schäden führen.

#### **WARNUNGEN BEIM GEBRAUCH DES PRODUKTS.**

- \* Wenn eine unregelmäßige Situation (wie Brandgeruch) vorkommt, das Gerät sofort ausschalten und vom Netz trennen. Setzen Sie sich in Kontakt mit Ihrem Lieferanten, um Elektroschock, Brand oder Verletzung zu vermeiden.
- \* Nicht mit Ihren Fingern, Stegen oder anderen Gegenständen in den Lufteinlass oder in den Luftauslass greifen. Das kann zu Verletzung führen, weil der Ventilator sich in hoher Geschwindigkeit drehen kann.
- \* Keine entflammenden Sprays, wie z.B. Haarsprays, Lacke oder Farben in der Nähe der Anlage verwenden. Das kann zu Brand oder Explosion führen.
- \* Das Klimagerät nicht in Bereichen betreiben, die sich in der Nähe von entflammenden Gasen befinden. Ausgeblasenes Gas kann sich um die Anlage herum ansammeln und Explosion verursachen.
- \* Das Klimagerät nicht in einem Raum mit Wasser (z.B. Badezimmer oder Wäscheräum) betreiben. Das kann zu Elektroschock und zu Produktschaden führen.
- \* Nicht für eine lange Zeit vor dem Klimagerät bleiben.

### 3. SICHERHEITSMABNAHMEN

#### **DAS PRODUKT ENTHÄLT FLUORHALTIGE TREIBHAUSGASE.**

Der Kältemittelaustritt trägt zum Klimawandel bei. Ein Kältemittel mit niedrigem GWP (Global Warming Potential) wird weniger zur globalen Temperatursteigerung als ein Kältemittel mit höherem GWP beitragen, wenn diese in die Atmosphäre entweichen. Dieses Gerät enthält ein Kältemittel mit GWP [675]. Das bedeutet, dass wenn 1 Kg dieses Kältemittels in die Atmosphäre entweicht, wird die Auswirkung auf die Erderwärmung [675] mal größer als im Fall von 1 Kg CO<sub>2</sub>, in einem Zeitraum von mehr als 100 Jahren, sein. Niemals versuchen, selbst in den Kältemittelkreislauf einzugreifen oder das Produkt zu demontieren und immer die Arbeiten von einem Fachmann durchführen lassen.

#### **Sicherstellen, dass unter dem Innengerät folgende Gegenstände nicht aufgestellt werden:**

- \* Herde, Mikrowellenherde und andere Heizgeräte.
- \* Computer und andere Geräte mit hoher elektrostatischer Ladung.
- \* Häufig benutzte Strombuchsen.

#### **Die elektrischen Sicherheitsvorschriften sind auf der Platine aufgedruckt, z.B.: 3.15A / 250VAC, usw.**

#### **WEEE WARNUNG.**

Bedeutung der durchstrichenen Mülltonne mit Laufrädern:









Elektrische Geräte nicht im Hausmüll entsorgen, gesonderte Sammelstellen verwenden.

Für weitere Informationen über die verfügbaren Sammelstellen setzen Sie sich mit der lokalen Behörde in Kontakt.

Wenn elektrische Geräte in Mülldeponien entsorgt werden, besteht die Gefahr, dass Gefahrstoffe ins Grundwasser eindringen und in die Nahrungskette gelangen, was zur Beschädigung Ihrer Gesundheit und Ihres Wohlbefindens führt. Wenn Sie Ihre Geräte mit neuen Geräten austauschen, ist Ihr Händler dazu verpflichtet, Ihr Altgerät zur Entsorgung gratis zurückzunehmen.

- \* Wenn das Klimagerät stetig an einer festen Verkabelung angeschlossen ist, muss die feste Verkabelung mit einer Explosionsschutzeinrichtung (RCD) mit Nennfehlerstrom nicht über 30mA geschützt werden.
- \* Der Stromversorgungskreis muss über Fehlerstromschutz und Leitungsschutzschalter verfügen, dessen Nennstrom über 1,5 x maximalen Strom beträgt.
- \* Fenster und Türe nicht für eine lange Zeit öffnen, wenn das Klimagerät in Betrieb ist.
- \* Das Außengerät nicht betreten und keine schweren Gegenstände darauf legen.
- \* Das Klimagerät nicht für andere Zwecke verwenden, z.B. Wäschetrocknung, Nahrungsmittelbewahrung usw.
- \* Kalte Luft nicht für eine lange Zeit auf den Körper richten.

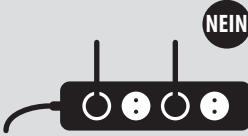
### 3. SICHERHEITSSMAßNAHMEN

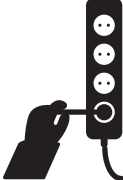
	ACHTUNG	
<p>Das Klimagerät muss geerdet werden. Unvollständige Erdung kann zu Elektroschock führen.</p> <p><i>Das Erdungskabel nicht an eine Gasleitung, eine Wasserleitung, einen Blitzableiter oder an das Erdungskabel der Telefonanlage anschließen.</i></p> 	<p>Das Gerät immer ausschalten und die Stromversorgung trennen, wenn das Gerät langfristig nicht verwendet wird, so dass die Sicherheit gegeben ist.</p> 	<p>Beachten Sie, dass die Fernbedienung und das Innengerät nicht Regen oder Feuchtigkeit ausgesetzt werden.</p> <p><i>Andernfalls, kann ein Kurzschluss verursacht werden.</i></p> 
<p>Wenn das Versorgungskabel beschädigt ist, ist es vom Hersteller oder von seinem Handelsvertreter oder einer entsprechend qualifizierter Person zu ersetzen.</p> 	<p>Den Hauptschalter nicht beim Betrieb oder mit feuchten Händen ausschalten. Das kann zu Elektroschock führen.</p> 	<p>Nicht die gleiche Strombuchse für ein weiteres elektrisches Gerät verwenden.</p> <p><i>Andernfalls, kann Elektroschock, Brand oder Explosion verursacht werden.</i></p> 
<p>Das Gerät immer ausschalten und die Stromversorgung trennen, bevor Sie Wartungs- oder Reinigungsarbeiten durchführen.</p> <p><i>Andernfalls, kann Elektroschock oder Schaden verursacht werden.</i></p> 	<p>Das Versorgungskabel nicht ziehen. Der Schaden durch das Ziehen des Kabels kann zu Elektroschock führen.</p> 	<p>Bei Pflege- und Reinigungsarbeiten, das Gerät ist immer vom Netz zu trennen, um eine Elektroschock- und Produktgefahr zu vermeiden.</p> 









### 3. SICHERHEITSMABNAHMEN

 <b>ACHTUNG</b> 		
<p>Kein flüssiges oder korrosives Reinigungsmittel zum Wischen des Klimageräts verwenden und das Gerät nicht mit Wasser oder einer anderen Flüssigkeit besprühen.</p> <p><i>Das kann zu Elektroschock oder Schaden der Anlage führen.</i></p> 	<p>Kein flüssiges oder korrosives Reinigungsmittel zum Wischen des Klimageräts verwenden und das Gerät nicht mit Wasser oder einer anderen Flüssigkeit besprühen.</p> <p><i>Das kann zu Elektroschock oder Schaden der Anlage führen.</i></p> 	<p>Bitte installieren Sie nicht selbst das Klimagerät.</p> <p><i>Falsche Reparaturen können zu Brand oder Explosion führen. Wenn Dienstleistungen notwendig sind, wenden Sie sich an einen Fachmann.</i></p> 
<p>Das Klimagerät nicht bei Wetterbedingungen mit Gewitter und Blitzen betreiben.</p> <p><i>Die Stromversorgung frühzeitig trennen, um mögliche Gefahren zu vermeiden.</i></p> 	<p>Nicht mit Ihren Händen oder mit Gegenständen in den Lufteinlass oder in den Luftauslass greifen.</p> <p><i>Das kann zu Verletzung oder Produktschaden führen.</i></p> 	<p>Prüfen Sie, ob der installierte Halter genügend fest ist.</p> <p><i>Wenn dieser beschädigt ist, kann ein Sturz des Geräts und eine Verletzung verursacht werden.</i></p> 
<p>Den Lufteinlass und den Luftauslass nicht abdecken.</p> <p><i>Andernfalls, vermindert sich die Kühl- oder die Heizleistung, und zwar in einem solchen Maße, dass das System ausgeschaltet wird.</i></p> 	<p>Das Klimagerät nicht gegen ein Heizgerät ausblasen lassen.</p> <p><i>Andernfalls, kann am Heizgerät eine unvollständige Verbrennung stattfinden, was zu Vergiftung führen kann.</i></p> 	<p>Das Gerät ist gemäß den nationalen Verkabelungsvorschriften zu installieren.</p> <p>Ein Fehlerstromschalter mit Nennstrom ist zu installieren, um einen möglichen Elektroschock zu vermeiden.</p>

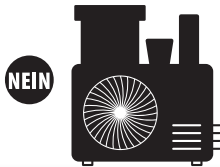
DEUTSCHE

### 3. SICHERHEITSSMAßNAHMEN

ACHTUNG		
 <p>Fenster und Türe nicht für eine lange Zeit öffnen, wenn das Klimagerät in Betrieb ist.</p> <p><i>Andernfalls, vermindert sich die Kühl- oder die Heizleistung.</i></p> 	<p>Das Außengerät nicht betreten und keine schweren Gegenstände darauf legen.</p> <p><i>Das könnte zu Verletzungen oder Schaden der Anlage führen.</i></p> 	 <p>Das Klimagerät nicht für andere Zwecke verwenden, z.B. Wäschetrocknung, Nahrungsmittelbewahrung usw.</p> 
<p>Kalte Luft nicht für eine lange Zeit auf den Körper richten.</p> <p><i>Das kann Ihre Fitness beeinträchtigen und Gesundheitsprobleme verursachen.</i></p> 	<p>Eine Richtige Temperatur einstellen.</p> <p><b><i>Es wird empfohlen, dass der Unterschied zwischen Innen- und Außentemperatur nicht groß ist.</i></b></p> <p><i>Eine richtige Temperatureinstellung kann den Energieverbrauch vermindern.</i></p> 	<p>Wenn Ihr Klimagerät nicht über Netzkabel und Stecker verfügt, ist ein Explosionsschutzschalter mit allpoliger Trennung in der festen elektrischen Leitung zu installieren und die Kontaktabstände müssen nicht kleiner als 3,0mm sein.</p>
<p>Wenn das Klimagerät stetig an einer festen Verkabelung angeschlossen ist, muss die feste Verkabelung mit einer Explosionsschutzeinrichtung (RCD) mit Nennfehlerstrom nicht über 30mA geschützt werden.</p>		
<p>Der Stromversorgungskreis muss über Fehlerstromschutz und Leitungsschutzschalter verfügen, dessen Nennstrom über 1,5 x maximalen Strom beträgt.</p>		

## Innengerät.

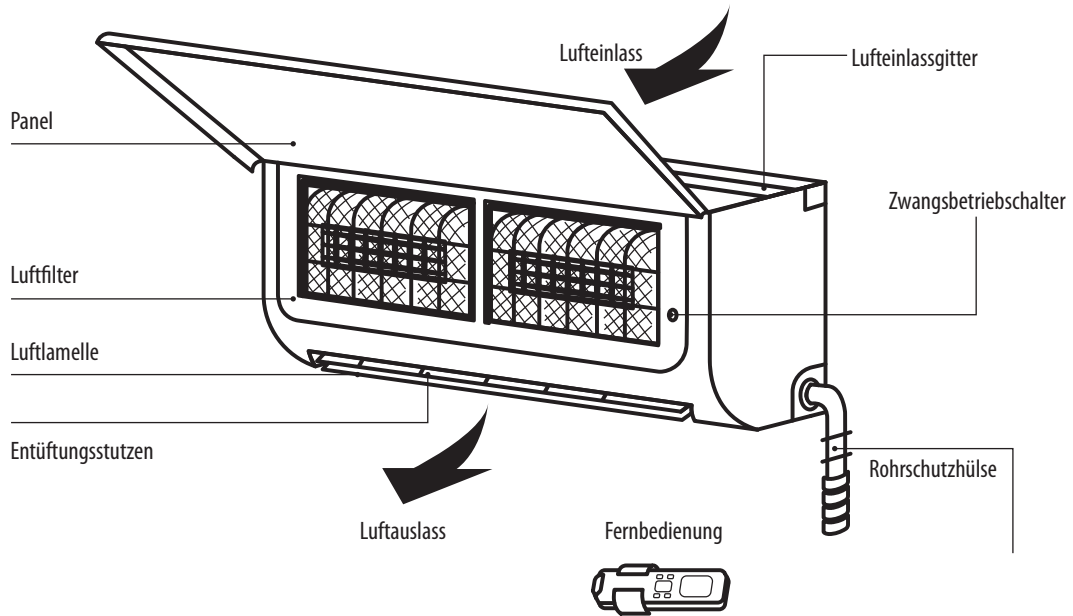

## Außengerät.

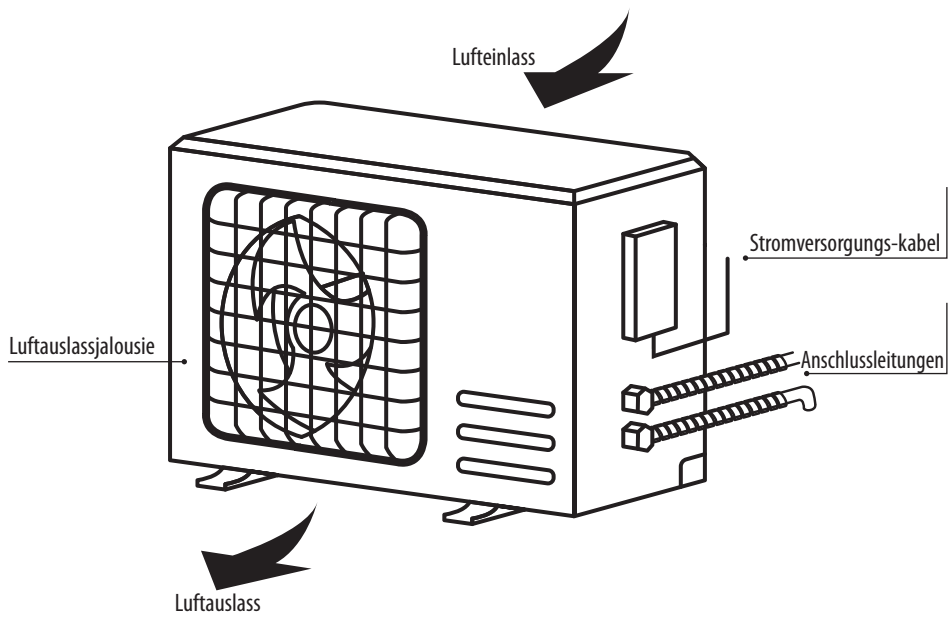

## 5. ANLAGENFUNKTIONEN

BETRIEBSTEMPERATUREN				
Btu / hr	9.000	12.000	18.000	24.000
Betriebsbereich Kühlung (°C)	16-43	16-43	16-43	16-43
Betriebsbereich Heizung (°C)	-10-30	-10-30	-10-30	-10-30

Der Betrieb der Klimageräte in Temperaturen, die über dem Betriebsbereich liegen, können die Klimaanlage beschädigen.

Bedingungen, bei denen die Anlage nicht richtig funktioniert.		
Kühlung	Außen	>43°C
	Innen	<18°C
Heizung	Außen	>24°C
		<-7°C
	Innen	>27°C

\* Innerhalb des in der folgenden Tabelle angegebenen Temperaturbereichs kann das Klimagerät stoppen und es kann auch zu anderen Unregelmäßigkeiten kommen.  
 \* Wenn die Temperatur zu hoch ist, kann das Klimagerät die automatische Schutzeinrichtung einschalten, so dass es ausschalten kann.  
 \* Wenn die Temperatur zu niedrig ist, kann sich der Wärmetauscher des Klimageräts einfrieren, was zu Wassertropfen oder anderen Störungen führen kann.  
 \* Im Fall einer verlängerten Kühlung oder Entfeuchtung bei relativer Feuchtigkeit über 80 % (die Türen und Fenster sind offen) kann zu Kondensatbildung oder Abtropfen in der Nähe des Luftauslasses kommen.

### Bemerkungen für die Heizung

- \* Um das Ausblasen von kalter Luft zu vermeiden, setzt sich der Ventilator des Innengeräts nicht sofort nach Heizungsstart in Betrieb.
- \* Wenn die Umgebung kalt und feucht ist, erzeugt das Außengerät Eis am Wärmetauscher, das die Heizleistung reduziert. Danach startet das Klimagerät den Abtauvorgang.
- \* Während des Abtauvorgangs unterbricht das Klimagerät den Heizbetrieb für 5-12 Minuten.
- \* Während des Abtauvorgangs kann Dampf vom Außengerät austreten. Das stellt keine Störung dar, sondern es ist eine Auswirkung des Abtauvorgangs.
- \* Die Heizung setzt sich nach dem Abtauvorgang fort.

### Bemerkungen für die Ausschaltung

- \* Wenn das Klimagerät ausgeschaltet wird, bestimmt der Hauptregler, ob es sofort oder nach weiterem Betrieb von einigen Sekunden bei niedrigerer Frequenz und niedrigerer Luftgeschwindigkeit stoppt.

### Notlauf.

- \* Wenn die Fernbedienung verloren oder beschädigt wird, verwenden Sie den Zwangsbetriebschalter, um das Klimagerät zu betreiben.
- \* Wenn der Knopf in ausgeschaltetem Zustand der Anlage gedrückt wird, wechselt sich das Klimagerät auf Automodus.
- \* Wenn der Knopf in eingeschaltetem Zustand des Geräts gedrückt wird, stoppt das Klimagerät.

### Luftstromrichtungseinstellung.

- \* Die Knöpfe für Pendelbetrieb Unten-Oben und Link-Rechts der Fernbedienung verwenden, um die Luftstromrichtung einzustellen. Siehe Anleitung der Fernbedienung für weitere Informationen.
- \* Für Modelle ohne Pendelbetrieb Links/Rechts sind die Lamellen von Hand zu verstellen.

#### Bemerkung:

*Um Ihre Finger nicht zu verletzen, verstellen Sie die Lamellen vor dem Betrieb des Geräts. Greifen Sie niemals in den Lufteinlass oder in den Luftauslass, wenn das Klimagerät im Betrieb ist.*

#### Besonders beachten

- \* Das Frontpanel des Innengeräts aufmachen.
- \* Der Verbinder (gemäß der Abbildung) darf nicht mit der Platine der Klemme in Kontakt kommen und er muss wie abgebildet montiert sein.

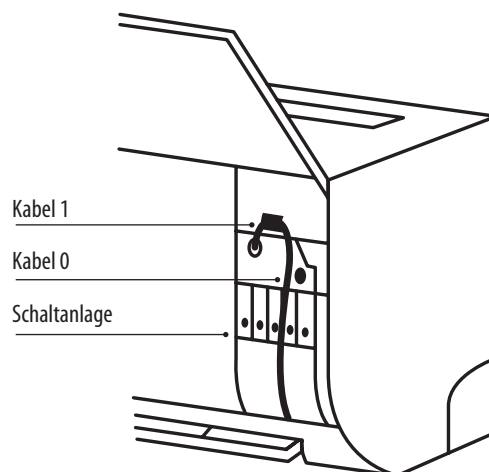
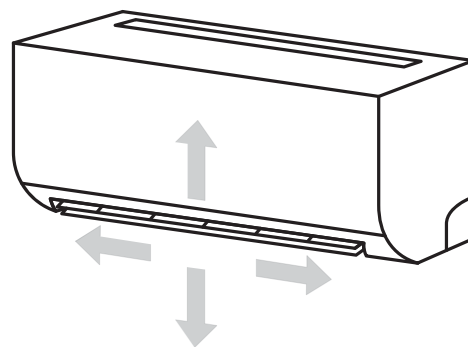
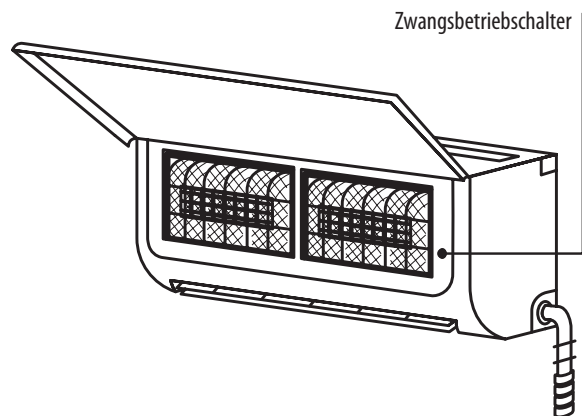



### Warnung



- \* Vor der Reinigung des Klimageräts, muss es außer Betrieb gesetzt werden und die Stromversorgung für mehr als 5 Minuten ausgeschaltet sein, andernfalls besteht die Gefahr eines Elektroschocks.
- \* Das Klimagerät nicht benetzen, weil das zu Elektroschock führen kann. Das Klimagerät auf keinen Fall mit Wasser spülen.
- \* Flüchtige Flüssigkeiten, wie Lösungsmittel oder Benzin, können das Gehäuse beschädigen, deshalb das Gehäuse des Klimageräts nur mit einem weichen trockenen Tuch reinigen, das mit einem neutralem Reinigungsmittel angefeuchtet ist.
- \* Während des Gebrauchs, den Filter regelmäßig reinigen, um Staubbildung zu vermeiden, die die Leistung beeinträchtigen könnte. Wenn die Wartungsumgebung des Klimageräts staubig ist, die Reinigungshäufigkeit erhöhen. Nach dem Ausbau des Filters, die Lamellen des Innengeräts nicht mit dem Finger fassen und keine Kraft auf die Kältemittelleitung ausüben, um Schäden zu vermeiden.

### Das Panel reinigen.

Wenn das Panel des Innengeräts verschmutzt ist, dieses mit einem Tuch mit lauwarmem Wasser (unter 40°C) sanft reinigen und das Panel nicht zur Reinigung ausbauen.

### Die Filter reinigen.

#### Luftfilter ausbauen

- \* Das Panel mit beiden Händen anheben, um beide Panelenden in gleichem Winkel in der Pfeilrichtung anzuheben.
- \* Die Filter von der Aufnahme befreien und diese ausbauen.

#### Luftfilter reinigen

Einen Staubsauger oder Wasser zum Spülen der Filter verwenden, wenn diese sehr verschmutzt sind (z.B. mit fettigem Schmutz), diese mit warmem Wasser (unter 45°C) mit weichem Reinigungsmittel reinigen und dann die Filter im Schatten an der Luft trocknen lassen.

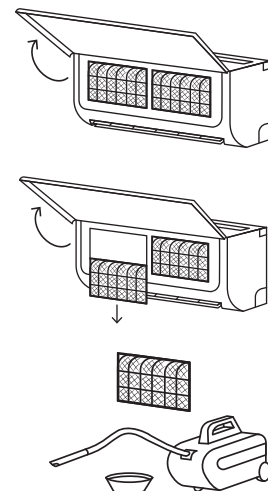

### Reinigung und Pflege.

#### Filter einsetzen

- \* Den trockenen Filter in umgekehrter Reihenfolge als beim Ausbau einsetzen und dann den Rahmen abdecken und sichern.

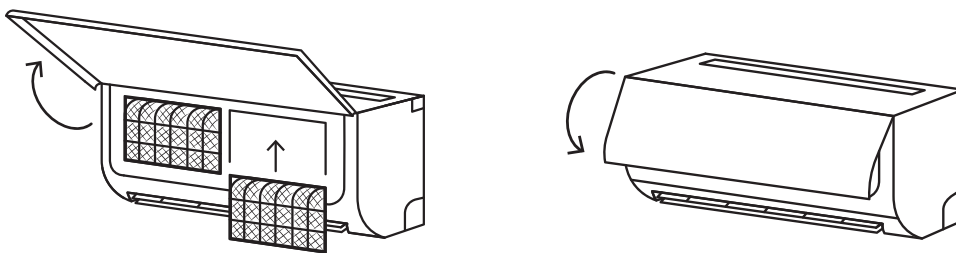

### Prüfungen vor dem Gebrauch.

- \* Prüfen, ob alle Ein- und Ausströmöffnungen der Anlagen frei sind.
- \* Prüfen, ob es ein Hindernis am Ausgang des Drainageschlauchs gibt und, wenn ja, dieses sofort beseitigen.
- \* Prüfen, dass das Erdungskabel richtig geerdet ist.
- \* Prüfen, dass Batterien in der Fernbedienung eingesetzt sind und dass Ihre Leistung genügend ist.
- \* Prüfen, ob es eine Störung am Befestigungshalter des Außengeräts gibt, und wenn ja, setzen Sie sich bitte in Kontakt mit der lokalen Kundenbetreuung.

### Wartung nach dem Gebrauch.

- \* Die Stromversorgung des Klimageräts trennen, den Hauptschalter ausschalten und die Batterien von der Fernbedienung ausbauen.
- \* Den Filter und den Körper der Anlage reinigen.
- \* Den Staub und die Verschmutzung vom Außengerät entfernen.
- \* Prüfen, ob es eine Störung am Befestigungshalter des Außengeräts gibt, und wenn ja, setzen Sie sich bitte in Kontakt mit dem lokalen Service.



## ACHTUNG



Das Klimagerät nicht selbst reparieren, weil eine falsche Wartung zu Elektroschock, Brand oder Explosion führen kann. Setzen Sie sich in Kontakt mit der autorisierten Kundenberatung und lassen Sie sich die Wartung von einem Fachmann durchführen. Die Prüfung der vorerwähnten Angaben, bevor Sie sich für eine Wartung in Kontakt setzen, kann Ihnen Zeit und Geld sparen.

Fehlerart	Behebung
Das Klimagerät funktioniert nicht.	<ul style="list-style-type: none"> <li>- Es kann ein Stromausfall vorhanden sein. <b>Warten, bis die Stromversorgung wiederhergestellt wird.</b></li> <li>- Es ist möglich, dass der Versorgungsstecker nicht richtig an der Strombuchse angeschlossen ist. <b>Den Stecker richtig in der Strombuchse anschließen.</b></li> <li>- Die Ursache kann eine defekte elektrische Sicherung sein. <b>Die Sicherung erneuern.</b></li> <li>- Der Startzeitpunkt gemäß Zeitprogrammierung ist noch nicht erreicht. <b>Warten oder die Einstellung des Zeitprogramms abbrechen.</b></li> </ul>
Der Direktanlaufbetrieb des Klimageräts ist nicht aktiv nach einem Stopp.	<ul style="list-style-type: none"> <li>- Wenn das Klimagerät sofort nach einem Stopp eingeschaltet wird, verzögert der Schutzschalter den Betrieb für 3 bis 5 Minuten.</li> </ul>
Das Klimagerät stoppt nach einem kurzen Start.	<ul style="list-style-type: none"> <li>- Wahrscheinlich ist die eingestellte Temperatur erreicht. <b>Das ist eine normale Betriebserscheinung.</b></li> <li>- Es kann im Abtaubetrieb sein. <b>Der Normalbetrieb wird automatisch wiederhergestellt und läuft nach dem Abtauvorgang weiter.</b></li> <li>- Wahrscheinlich ist das Zeitprogramm für Ausschaltung eingestellt. <b>Wenn Sie die Fortsetzung des Betriebs wünschen, diesen wieder einschalten.</b></li> </ul>
Es gibt einen Luftstrom, aber die Heizung / K[ühlung ist ungenügend.	<ul style="list-style-type: none"> <li>- Eine übermäßige Staubansammlung im Filter, eine Verstopfung am Lufteinlass oder am Luftauslass und ein übermäßiger Winkel der Lamellen der Jalousie beeinflussen die Heiz- oder die Kühlleistung. <b>Den Filter reinigen, Verstopfungen am Lufteinlass und am Luftauslass beseitigen und den Lamellenwinkel einstellen.</b></li> <li>- Schlechte Heiz- oder Kühlleistung, die durch das Öffnen von Türen und Fenstern und den Lüftungsbetrieb verursacht wird. <b>Schließen Sie die Türe, die Fenster, den Lüftungsventilator usw.</b></li> <li>- Der Zusatzheizbetrieb wird nicht beim Heizbetrieb eingeschaltet, was zu ungenügender Heizung führen kann. <b>Zusatzheizbetrieb einschalten (nur für Modelle mit Zusatzheizbetrieb).</b></li> <li>- Die Funktionseinstellung ist falsch und die Einstellungen der Temperatur und der Geschwindigkeit sind nicht richtig. <b>Die Funktion wieder auswählen und eine richtige Temperatur und Geschwindigkeit einstellen.</b></li> </ul>



Fehlerart	Behebung
Das Innengerät hat ein unangenehmes Geruch.	- Das Klimagerät selbst hat kein unangenehmes Geruch. Wenn es ein Geruch gibt, kann die Ursache ein Geruch in der Umgebung sein. <b>Filter reinigen oder Reinigungsbetrieb einschalten.</b>
Während des Betriebs des Klimageräts ist ein Wassergeräusch zu hören.	- Während des Starts oder Stopps des Klimageräts, insbesondere, wenn der Kompressor startet oder stoppt, ist manchmal ein leichtes Geräusch von fließendem Wasser zu hören. <b>Das ist das Geräusch des Kältemittelstroms und er stellt keine Störung dar.</b>
Ein leichtes Klick-Geräusch ist nach dem Start oder Stopp zu hören.	- Aufgrund von Temperaturveränderungen, vergrößern sich der Rahmen und andere Bauteile und sie verursachen ein Reibungsgeräusch. <b>Das ist normal und stellt keine Störung dar.</b>
Das Innengerät erzeugt ein unregelmäßiges Geräusch.	- Es handelt sich um das Geräusch der Ein-/Ausschaltung des Relais des Ventilators oder des Kompressors. Es wird beim Start des Abtauvorgangs oder beim Stopp des Betriebs des Klimageräts erzeugt. Das ist darauf zurückzuführen, dass das Kältemittel in die umgekehrte Richtung fließt. <b>Das stellt keine Störung dar.</b> - Die übermäßige Staubansammlung im Luftfilter des Innengeräts kann zu einer Geräuschveränderung führen. <b>Luftfilter rechtzeitig reinigen.</b> - Starkes Luftgeräusch bei eingeschalteter „hoher Luftgeschwindigkeit“. <b>Das ist normal, und wenn Sie sich unangenehm fühlen, die „hohe Luftgeschwindigkeit“ ausschalten.</b>
Wassertröpfchen auf der Oberfläche des Innengeräts sind sichtbar.	- Wenn die Umgebungsfeuchtigkeit hoch ist, sammeln sich Wassertröpfchen um den Luftauslass oder um das Panel herum usw. an. <b>Das ist eine normale Erscheinung der Naturwissenschaft.</b> - Der verlängerte Kühlbetrieb in offenem Raum erzeugt Wassertröpfchen. <b>Die Türe und Fenster schließen.</b> - Ein zu kleiner Öffnungswinkel der Lamellen der Jalousie kann auch zu Wassertröpfchen am Lufteinlass führen. <b>Den Winkel der Lamellen der Jalousie erhöhen.</b>
Während des Kühlbetriebs tritt manchmal Dampf vom Innengerät aus.	- Das passiert manchmal, wenn die Innentemperatur und Feuchtigkeit hoch sind. Das ist darauf zurückzuführen, dass die Innenluft schnell gekühlt wird. Nach einer Betriebszeit, reduzieren sich die Innentemperatur und die Feuchtigkeit und der Dampf verschwindet.
<b>ACHTUNG</b>	
	<p>In den folgenden Fällen, alle Funktionen sofort ausschalten, die Stromversorgung trennen und sich mit unserer lokalen Kundenbetreuung in Kontakt setzen.</p> <ul style="list-style-type: none"> <li>- Wenn Sie ein starkes Geräusch hören oder ein schlechtes Geruch während des Betriebs wahrnehmen.</li> <li>- Wenn Sie eine unregelmäßige Erwärmung des Versorgungskabels wahrnehmen.</li> <li>- Wenn die Anlage oder die Fernbedienung Verschmutzungen oder Wasser aufweist.</li> <li>- Wenn der Hauptschalter oder der Fehlerstromschutzschalter häufig ausgeschaltet werden.</li> </ul>

## HANDLEIDING

1. INHOUD	p. 58
2. WAARSCHUWING	p. 59
3. VEILIGHEIDSMATREGELEN	p. 60
4. ONDERDELEN	p. 65
5. FUNCTIES	p. 66
6. ONDERHOUD	p. 68
7. PROBLEMEN OPLOSSEN	p. 70

## 2. WAARSCHUWING

### Pas op\*

1. Als de airconditioner wordt gebruikt in combinatie met kachels of andere verwarmingstoestellen, moet de ruimte goed worden geventileerd zodat er voldoende zuurstof aanwezig is in de ruimte.
2. Schakel de airconditioner uit en ontkoppel het apparaat als u het langere tijd niet zal gebruiken.
3. Schakel het toestel uit en ontkoppel het tijdens onweersbuien.
4. Zorg ervoor dat de waterstroom in de leiding niet wordt geblokkeerd.
5. Gebruik het apparaat niet wanneer uw handen nat zijn. Er kan een elektrische schok worden veroorzaakt.
6. Gebruik het apparaat niet voor een ander dan het aangegeven doel.
7. Klim niet op het apparaat en plaats geen voorwerpen op de externe unit.
8. Laat de airconditioner niet langdurig werken met geopende ramen en deuren of als de luchtvochtigheid te hoog is.

### Verklaring van de symbolen die op de binnenunit of buitenunit worden weergegeven:

(Voor eenheden met koelmiddel R32 / R290):



	WAARSCHUWING	Dit symbool geeft aan dat dit apparaat een brandbaar koudemiddel gebruikt. Als het koudemiddel lekt of wordt blootgesteld aan vuur of een externe hittebron, bestaat er gevaar voor brand.
	LET OP	Dit symbool geeft aan dat de handleiding zorgvuldig moet worden gelezen.
	LET OP	Dit symbool geeft aan dat enkel gecertificeerde monteurs aan de airconditioner mogen werken die de installatiehandleiding moet raadplegen.
	LET OP	Dit symbool geeft aan dat er informatie beschikbaar is over de functies in de handleiding & Installatiehandleiding.

### Onjuiste installatie of bediening zonder inachtnaam van deze instructies kan letsel of schade aan personen, eigendommen enz. veroorzaken. De ernst ervan wordt geclassificeerd aan de hand van de volgende aanwijzingen:

	LET OP	Dit symbool geeft de mogelijkheid van levensgevaar of ernstig letsel aan.
	LET OP	Dit symbool geeft de mogelijkheid van letsel of beschadiging van eigendommen aan.

### 3. VEILIGHEIDSMATREGELEN

Onjuiste installatie door het negeren van de instructies kan ernstige schade of letsel veroorzaken.  
De ernst van mogelijk gevaar of verwondingen wordt aangeduid als WAARSCHUWING of VOORZICHTIG.

	WAARSCHUWING	Dit symbool geeft aan dat het negeren ervan levensgevaar of ernstig letsel kan veroorzaken.
	LET OP	Dit symbool geeft aan dat het negeren van de instructies kan leiden tot letsel of schade aan het apparaat of andere eigendommen.

#### WAARSCHUWING.

Deze eenheid kan worden gebruikt door mensen ouder dan 8 jaar en door mensen met een handicap of gebrek aan ervaring en kennis, mits onder toezicht. Zorg ervoor dat kinderen niet met het toestel spelen. Reiniging en onderhoud mag niet zonder toezicht gebeuren.

#### INSTALLATIEWAARSCHUWINGEN.

- \* Vraag het gespecialiseerde dealernetwerk naar de installatie van de airconditioner. Een verkeerde installatie kan leiden tot waterlekkage, elektrische schokken of brand.
- \* Het apparaat moet worden gerepareerd, onderhouden en verplaatst door een gekwalificeerde technicus. Onjuiste reparaties kunnen leiden tot letsel of ernstige schade aan het product.

#### WAARSCHUWINGEN TIJDENS HET GEBRUIK VAN HET PRODUCT.

- \* Als zich een ongewone situatie voordoet (zoals een verbrande geur), schakel het apparaat dan onmiddellijk uit en trek de stekker uit het stopcontact.  
Bel uw dealer voor instructies om elektrische schokken, brand of letsel te voorkomen.
- \* Steek uw vingers, stangen of andere voorwerpen niet in de luchtinlaat en -uitlaat.  
Dit kan letsel veroorzaken, omdat de ventilator op hoge snelheid kan draaien.
- \* Gebruik geen ontvlambare spray zoals haarlak, vernis of verf in de buurt van het apparaat.  
Dit kan een brand of een explosie veroorzaken.
- \* Gebruik de airconditioner niet in de buurt van of in de buurt van ontvlambare gassen.  
Afvalgas kan zich ophopen rond het apparaat en een explosie veroorzaken.
- \* Gebruik de airconditioner niet in vochtige ruimtes (bijv. badkamer of wasruimte).  
Dit kan elektrische schokken en schade aan het product veroorzaken.
- \* Stel uw lichaam niet lang bloot aan de luchtuitlaat van de airconditioner.

### 3. VEILIGHEIDSMATREGELEN

#### **DIT PRODUCT BEVAT GEFLUOREERDE BROEIKASGASSEN.**

Het lekken van koelmiddelen draagt bij aan klimaatverandering. Koelmiddel met een lager aardopwarmingsvermogen (GWP) zou minder bijdragen aan de opwarming van de aarde dan een koelmiddel met een hogere GWP, als dit naar de atmosfeer zou lekken. Dit apparaat bevat koelvloeistof met een GWP gelijk aan [675]. Dit betekent dat als 1 kg van deze koelvloeistof naar de atmosfeer zou lekken, de impact op de opwarming van de aarde [675] keer hoger zou zijn dan 1 kg CO<sub>2</sub>, over een periode van meer dan 100 jaar. Probeer nooit zelf het koudemiddelcircuit te verstoren of het product zelf te demonteren maar vraag altijd de hulp van een vakman.

#### **Zorg ervoor dat de volgende items niet onder de binnenunit worden geplaatst:**

- \* Ovens, magnetrons en andere verwarmingstoestellen.
- \* Computers en andere apparaten met hoge elektrostatische ladingen.
- \* Veelgebruikte stopcontacten.

#### **De elektrische veiligheidsspecificaties zijn op het schakelplaatje gedrukt, zoals: 3,15A / 250VAC, enz.**

#### **WAARSCHUWING WEEE.**

Betekenis van verwijderde vuilnisbak op wielen:

Gooi elektrische apparaten niet weg als ongesorteerd gemeentelijk afval, maak gebruik van gescheiden inzamelvoorzieningen.

Neem contact op met uw gemeente voor informatie over de beschikbare inzamelsystemen.

Als elektrische apparaten op stortplaatsen worden weggegooid, kunnen gevaarlijke stoffen in het grondwater lekken en in de voedselketen terechtkomen, wat schadelijk is voor uw gezondheid en welzijn. Bij het vervangen van oude apparaten door nieuwe is de verkoper wettelijk verplicht om gratis uw oude apparaat terug te nemen.

- \* Als uw airconditioner permanent is aangesloten op de vaste bedrading, moet een aardlekschakelaar (ALS) met een nominale aardlekstroom van maximaal 30 mA in de vaste bedrading worden geïnstalleerd.
- \* Het stroomcircuit moet een lekbeveiliging en een luchtschakelaar hebben waarvan de capaciteit groter moet zijn dan 1,5 maal de maximale stroomsterkte.
- \* Open de ramen en deuren niet te lang als de airconditioner aanstaat.
- \* Ga niet op de bovenkant van de buitenunit staan en plaats er geen zware voorwerpen op.
- \* Gebruik de airconditioner niet voor andere doeleinden, zoals het drogen van kleding, het bewaren van voedsel, enz.
- \* Richt geen koude lucht naar het lichaam voor een lange tijd.

### 3. VEILIGHEIDSMATREGELEN





LET OP		
<p>De airconditioner moet worden geaard. Onjuiste aarding kan een elektrische schok veroorzaken.</p> <p><i>Sluit de aardingsdraad niet aan op de gasleiding, waterleiding, bliksemafleider of telefoon-aardingsdraad.</i></p> 	<p>Schakel het apparaat altijd uit en onderbreek de stroomtoevoer als het apparaat langere tijd niet wordt gebruikt, om de veiligheid te waarborgen.</p> 	<p>Zorg ervoor dat de afstandsbediening en de binnenuit niet nat worden.</p> <p><i>Anders kan er kortsluiting ontstaan.</i></p> 
<p>Als de stroomkabel beschadigd is, moet deze door de fabrikant of zijn vertegenwoordiger of door een soortgelijk gekwalificeerd persoon worden vervangen.</p> 	<p>Schakel de hoofdschakelaar niet uit tijdens het gebruik of met natte handen.</p> <p><i>Er kan een elektrische schok worden veroorzaakt.</i></p> 	<p>Sluit geen andere apparaten aan op hetzelfde stopcontact.</p> <p><i>Als u dit doet, kan dit leiden tot elektrische schokken en zelfs tot brand en explosies.</i></p> 
<p>Schakel het apparaat altijd uit en trek de stekker uit het stopcontact voordat u onderhoud of reiniging uitvoert.</p> <p><i>Als u dit niet doet, kan dit een elektrische schok of schade veroorzaken.</i></p> 	<p>Trek niet aan de stroomkabel.</p> <p><i>Schade als gevolg van het trekken van de stroomkabel zal ernstige elektrische schokken veroorzaken.</i></p> 	<p>Voor onderhouds- en reinigingswerkzaamheden moet de machine altijd uit de buurt van elektriciteit worden gehouden om elk risico van elektrische schokken en beschadiging van het apparaat te voorkomen.</p> 

### 3. VEILIGHEIDSMATREGELEN

 <b>LET OP</b> 		
<p>Gebruik geen vloeibare of bijtende reinigingsmiddelen om de airconditioner af te vegen en sproei er geen water of andere vloeistoffen op.</p> <p><i>Als u dit doet, kan dit een elektrische schok of schade aan het apparaat veroorzaken.</i></p> 	<p>Gebruik geen vloeibare of bijtende reinigingsmiddelen om de airconditioner af te vegen en sproei er geen water of andere vloeistoffen op.</p> <p><i>Als u dit doet, kan dit een elektrische schok of schade aan het apparaat veroorzaken.</i></p> 	<p>Probeer de airconditioner niet zelf te repareren.</p> <p><i>Onjuiste reparaties kunnen brand of een explosie veroorzaken. Neem contact op met een gekwalificeerde technicus voor elke dienst die nodig is.</i></p> 
<p>Gebruik de airconditioner niet tijdens onweer en bliksem.</p> <p><i>De stroomtoevoer moet op tijd worden afgesloten om elk gevaar te voorkomen.</i></p> 	<p>Plaats uw handen of voorwerpen niet op de luchtinlaten of -uitlaten.</p> <p><i>Dit kan leiden tot persoonlijk letsel of schade aan het apparaat.</i></p> 	<p>Controleer of de geïnstalleerde basis stabiel genoeg is of niet.</p> <p><i>Als dit beschadigd is, kan het apparaat vallen en letsel veroorzaken.</i></p> 
<p>Blokkeer de luchtinlaat of -uitlaat niet.</p> <p><i>Anders wordt het koel- of verwarmingsvermogen verzwakt, waardoor het systeem kan stoppen met werken.</i></p> 	<p>Laat de airconditioner niet tegen een verwarmingsapparaat aan blazen.</p> <p><i>Anders zal het verwarmingstoestel onvolledig worden verbrand en dus vergiftiging veroorzaken.</i></p> 	<p>Het apparaat moet worden geïnstalleerd in overeenstemming met de nationale bedradingsvoorschriften.</p> <p>Er moet een aardlekschakelaar met nominaal vermogen worden geïnstalleerd om mogelijke elektrische schokken te voorkomen.</p>

NEDERLANDS

### 3. VEILIGHEIDSMATREGELEN

LET OP		
<p>Open de ramen en deuren niet te lang als de airconditioner aanstaat.</p> <p><i>Anders wordt het koel- of verwarmingsvermogen verzwakt.</i></p> 	<p>Ga niet op de bovenkant van de buitenunit staan en plaats er geen zware voorwerpen op.</p> <p><i>Dit kan letsel of schade aan het apparaat veroorzaken.</i></p> 	<p>Gebruik de airconditioner niet voor andere doeleinden, zoals het drogen van kleding, het conserveren van voedsel, enz.</p> 
<p>Richt geen koude lucht naar je lichaam voor een lange tijd.</p> <p><i>Het zal uw lichamelijke conditie verslechteren en gezondheidsproblemen veroorzaken.</i></p> 	<p>Stel de geschikte temperatuur in.</p> <p><i>Het wordt aanbevolen dat het verschil tussen de binnentemperatuur en de buitentemperatuur niet te groot is.</i></p> <p><i>Een juiste instelling van de gewenste temperatuur kan verlies van elektrisch vermogen voorkomen.</i></p> 	<p>Als uw airconditioner niet is uitgerust met een netsnoer en een stekker, moet een explosie veilige schakelaar worden geïnstalleerd die alle polen met de vaste bedrading verbindt en de afstand tussen de contacten mag niet kleiner zijn dan 3,0 mm.</p>
<p>Als uw airconditioner permanent is aangesloten op de vaste bedrading, moet in de vaste bedrading een explosie veilige inrichting (ALS) met een nominale bedrijfslekstroom van maximaal 30 mA worden geïnstalleerd.</p>		
<p>Het stroomcircuit moet een aardlekbeveiliging en een luchtschakelaar hebben waarvan de capaciteit groter moet zijn dan 1,5 maal de maximale stroomsterkte.</p>		



## 4. ONDERDELEN

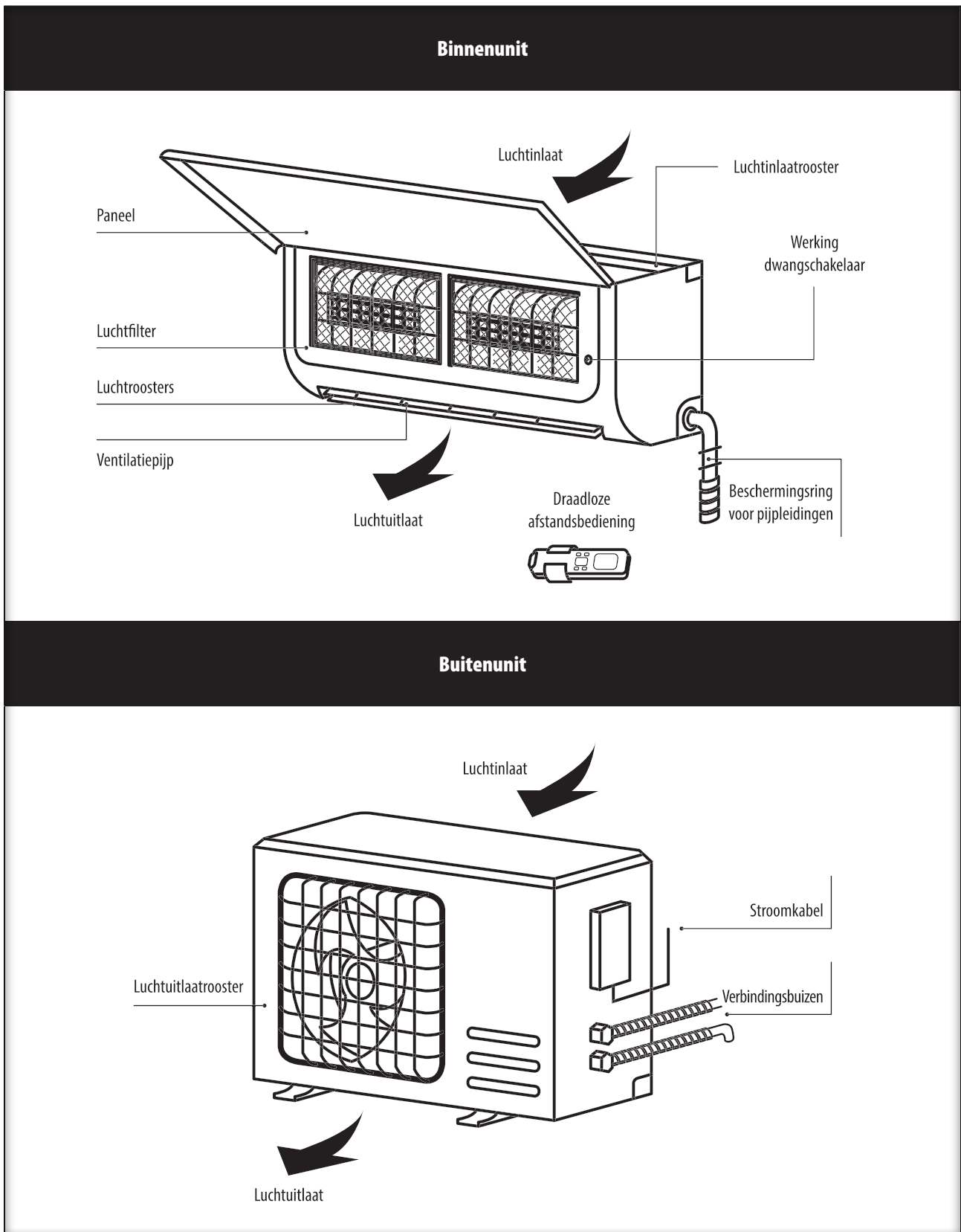

## 5. FUNCTIES

FUNCTIES BEDRIJFSTEMPATUREN				
Btu / hr	9000	12000	18000	24000
Koelwerkingsbereik (°C)	16 - 43	16 - 43	16 - 43	16 - 43
Verwarmingswerkingsbereik (°C)	-10 - 30	-10 - 30	-10 - 30	-10 - 30

Het gebruik van de airconditioners bij temperaturen die de bedrijfsgrenzen overschrijden, kan de airconditioner beschadigen.

Omstandigheden waarin het apparaat niet goed werkt			
Koeling	Buitenshuis	> 43°C	* Binnen het in de volgende tabel aangegeven temperatuurbereik kan de airconditioner stoppen met werken en kunnen zich andere afwijkingen voordoen.
	Binnenshuis	< 18°C	
Verwarming	Buitenshuis	> 24°C	* Als de temperatuur te laag is, kan de warmtewisselaar van de airconditioner bevroren, wat kan leiden tot waterdruppels of andere storingen.
		< -7°C	
	Binnenshuis	> 27°C	* Bij langdurige koeling of ontvochtiging met een relatieve luchtvochtigheid van meer dan 80% (deuren en ramen staan open) kan er condensatie of druppen in de buurt van de luchtuitlaat optreden.

### Opmerkingen voor de verwarming

- \* De ventilator van de binnenunit zal niet direct na het inschakelen van de verwarming gaan draaien, om te voorkomen dat er koele lucht wordt uitgeblazen.
- \* Wanneer de omgeving koud en vochtig is, zal de buitenunit ijs aanmaken op de warmtewisselaar, waardoor de verwarmingscapaciteit afneemt. De airconditioner begint dan te ontdooien.
- \* Tijdens het ontdooien zal de airconditioner de verwarmingsfunctie gedurende ongeveer 5-12 minuten onderbreken.
- \* Tijdens het ontdooien kan er damp uit de buitenunit komen. Dit is geen storing, maar het gevolg van snel ontdooien.
- \* De verwarming gaat door nadat het ontdooien is voltooid.

### Opmerkingen voor het uitschakelen

- \* Wanneer de airconditioner wordt uitgeschakeld, beslist de hoofdregelaar automatisch of hij onmiddellijk stopt of dat hij enkele seconden met een lagere frequentie en een lagere luchtsnelheid werkt.

### Noodbediening

- \* Als de afstandsbediening verloren gaat of beschadigd is, gebruik dan de dwangschakelaar om de airconditioner te bedienen.
- \* Als de knop wordt ingedrukt terwijl het apparaat uitgeschakeld is, gaat de airconditioner in de automatische bedrijfsmodus.
- \* Als de knop is ingeschakeld terwijl het apparaat is ingeschakeld, stopt de airconditioner met werken.

### Instelling van de luchtstroomrichting

- \* Gebruik de omhoog-omlaag en links-rechts rimpelstroomknoppen op de afstandsbediening om de luchtstroomrichting aan te passen. Raadpleeg de bedieningshandleiding van de afstandsbediening voor meer informatie.
- \* Bij modellen zonder links- en rechtsdraaiende bediening moeten de roosters handmatig worden verplaatst.

#### Let op:

*Om letsel aan uw vinger te voorkomen, dient u de roosters te verplaatsen voordat u het apparaat bedient. Plaats nooit uw hand op de luchtinlaat of -uitlaat wanneer de airconditioner in werking is.*

#### Bijzondere aandacht

- \* Open het voorpaneel van het interieur.
- \* De connector (volgens de afbeelding) mag het klemmenbord niet raken en moet worden geplaatst zoals aangegeven in de afbeelding.

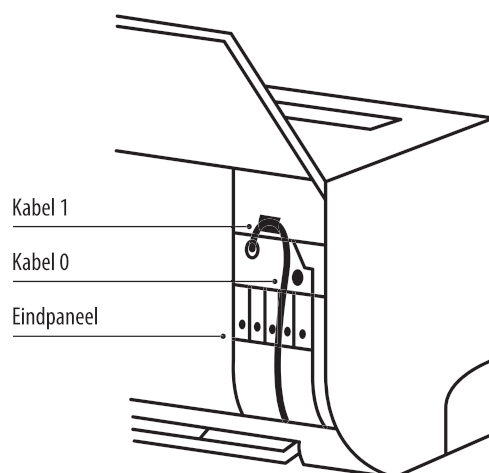
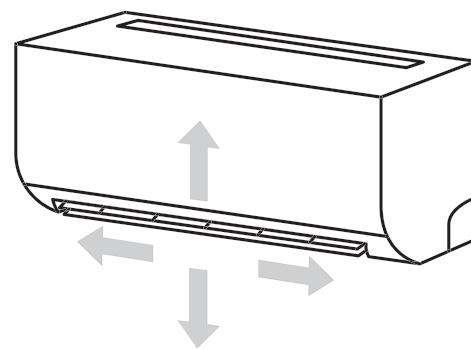
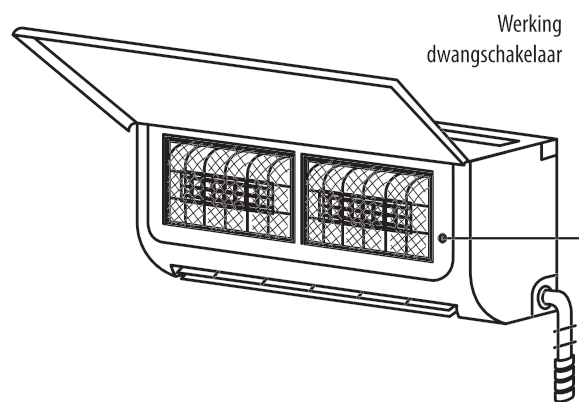

## 6. ONDERHOUD



### Waarschuwing



- \* Voordat u de airconditioner reinigt, moet deze worden uitgeschakeld en moet de stroomvoorziening voor meer dan 5 minuten worden onderbroken, anders bestaat er gevaar voor elektrische schokken.
- \* Maak de airconditioner niet nat, want dat kan een elektrische schok veroorzaken. Was de airconditioner in geen geval met water.
- \* Vluchtige vloeistoffen zoals verdunner of benzine zullen de behuizing van de airconditioner beschadigen, reinig daarom de behuizing van de airconditioner alleen met een zachte droge doek en een vochtige doek die is bevochtigd met een neutraal reinigingsmiddel.
- \* Let er tijdens het gebruik op dat u het filter regelmatig reinigt, om te voorkomen dat er stof wordt afgedekt dat de prestaties van het filter kan beïnvloeden. Als de onderhoudsomgeving van de airconditioner stoffig is, verhoog dan de reinigingsfrequentie. Raak na het verwijderen van het filter de messen van de binnenunit niet met uw vinger aan en oefen geen kracht uit op de koudemiddelleidingen om geen schade te veroorzaken.

### Maak het paneel schoon

Als het paneel van de binnenunit vuil is, veeg het dan voorzichtig af met een warme handdoek (onder 40° C) en verwijder het paneel niet bij het schoonmaken.

### Maak de filters schoon

#### Verwijder de luchtfilters

- \* Klap het paneel met twee handen omhoog, in de richting van de pijl.
- \* Maak de luchtfilters los van de sleuf en verwijder ze.

#### Reinig de luchtfilters

Gebruik een stofzuiger of water om de filters schoon te maken en als ze erg vuil zijn (bijvoorbeeld met vette onzuiverheden), maak ze dan schoon met warm water (onder 45° C) en een milde reinigingsoplossing en plaats de filters vervolgens in de schaduw om ze aan de lucht te laten drogen.

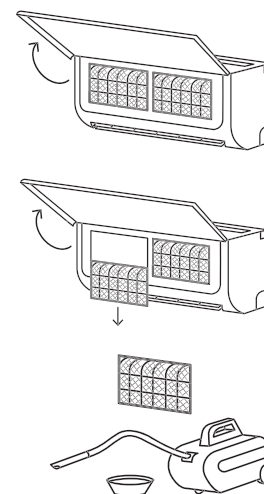

### Schoonmaak en verzorging

#### Installeer het filter

- \* Monteer het droogfilter weer in omgekeerde volgorde van de verwijdering en dek het frame af en zet het vast.

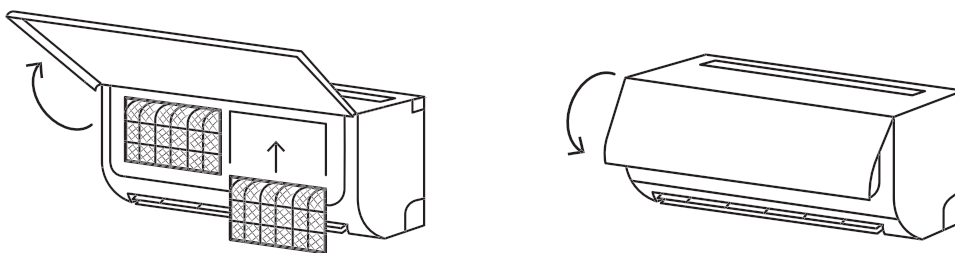

### Controles voor gebruik

- \* Controleer of alle in- en uitgangen van de apparaten vrij zijn.
- \* Controleer of de waterafvoer van de afvoerbuis is geblokkeerd en maak deze, indien aanwezig, onmiddellijk schoon.
- \* Controleer of de aardingsdraad betrouwbaar geaard is.
- \* Controleer of de batterijen van de afstandsbediening geïnstalleerd zijn en of ze voldoende stroom leveren.
- \* Controleer of er schade is aan de montagebeugel van de buitenunit en neem, indien van toepassing, contact op met ons lokale servicecentrum.

### Onderhoud na gebruik

- \* Koppel de stroomtoevoer van de airconditioner af, schakel de hoofdschakelaar uit en verwijder de batterijen uit de afstandsbediening.
- \* Maak het filter en de behuizing van het apparaat schoon.
- \* Verwijder het stof en de vervuilende stoffen uit de buitenunit.
- \* Controleer of er schade is aan de montagebeugel van de buitenunit en neem, indien van toepassing, contact op met ons lokale servicecentrum.

## 7. PROBLEMEN OPLOSSEN



### LET OP



Repareer de airconditioner niet zelf, want verkeerd onderhoud kan leiden tot elektrische schokken, brand of een explosie.  
Neem contact op met uw geautoriseerde servicecentrum en laat het onderhoud door professionals uitvoeren.  
Het controleren van de onderstaande items voordat u contact opneemt voor onderhoud kan u tijd en geld besparen.

Soort probleem	Oplossing
De airconditioner werkt niet.	<ul style="list-style-type: none"> <li>- Er kan een stroomstoring zijn.</li> <li><b>Wacht tot de stroomvoorziening is hersteld.</b></li> <li>- Het is mogelijk dat de stekker niet goed is aangesloten.</li> <li><b>Steek de stekker stevig in het stopcontact.</b></li> <li>- De elektrische zekering kan zijn doorgebrand.</li> <li><b>Vervang de zekering.</b></li> <li>- De geplande starttijd is nog niet gekomen.</li> <li><b>Wacht of annuleer de timerinstellingen.</b></li> </ul>
De directe startfunctie van de airconditioner is niet actief nadat deze is uitgeschakeld.	<ul style="list-style-type: none"> <li>- Als de airconditioner onmiddellijk na het uitschakelen wordt ingeschakeld, vertraagt de veiligheidsschakelaar de werking gedurende 3 tot 5 minuten.</li> </ul>
De airconditioner stopt met werken nadat hij een tijdje is opgestart.	<ul style="list-style-type: none"> <li>- Kan de ingestelde temperatuur bereiken.</li> <li><b>Het is een normaal functievervalsing.</b></li> <li>- Kan in een ontdooiende staat zijn.</li> <li><b>De normale werking wordt automatisch hersteld en na het ontdooien hervat.</b></li> <li>- De uitschakeltimer kan zijn ingesteld.</li> <li><b>Als u de operatie wilt hervatten, zet hem dan weer aan.</b></li> </ul>
Er is wel luchtstroom, maar het koel-/verwarmingseffect is niet voldoende.	<ul style="list-style-type: none"> <li>- Overmatige ophoping van stof op het filter, verstopping van de luchtinlaat en -uitlaat en een te kleine hoek van de lamellen van de jaloezieën hebben invloed op de prestaties van de koeling en verwarming.</li> <li><b>Maak het filter schoon, verwijder de luchtinlaat- en uitlaatobstakels en stel de hoek van de lamellen in.</b></li> <li>- Slechte koel- en verwarmingsprestaties door het openen van deuren en ramen en de werking van de ventilatie.</li> <li><b>Sluit deuren, ramen, ventilatoren, enz.</b></li> <li>- De hulpverwarmingfunctie wordt tijdens het verwarmen niet geactiveerd, wat tot onvoldoende verwarming kan leiden.</li> <li><b>Schakel de bijverwarmingfunctie in (alleen bij modellen met bijverwarming).</b></li> <li>- De instelling van de werking is onjuist en de instellingen voor temperatuur en luchtsnelheid zijn niet geschikt.</li> <li><b>Selecteer de functie opnieuw en stel de juiste temperatuur en luchtsnelheid in.</b></li> </ul>

## 7. PROBLEMEN OPLOSSEN

Soort probleem	Oplossing
Er komt een onaangename geur uit de binnenunit.	<ul style="list-style-type: none"> <li>- De airconditioner zelf heeft geen ongewenste geur. Als er sprake is van geur, kan dit te wijten zijn aan ophoping van de geur in de omgeving.</li> </ul> <p><b>Reinig het luchtfilter of activeer de reinigingsfunctie.</b></p>
Tijdens de werking van de air conditioner is het geluid van stromend water hoorbaar.	<ul style="list-style-type: none"> <li>- Tijdens het opstarten of uitschakelen van de airconditioner of in het bijzonder wanneer de compressor start of stopt, is er soms een zacht geluid van stromend water te horen.</li> </ul> <p><b>Dit is het geluid van de koudemiddelstroom, geen storing.</b></p>
Een lichte "klik" is te horen bij het opstarten of afsluiten.	<ul style="list-style-type: none"> <li>- Door temperatuurveranderingen zullen het frame en andere componenten opzwellen, waardoor wrijvingsgeluiden ontstaan.</li> </ul> <p><b>Dit is normaal, geen fout.</b></p>
De binnenunit maakt een abnormaal geluid.	<ul style="list-style-type: none"> <li>- Dit is het geluid aan of uit het relais of de compressor van de ventilator. Het wordt geproduceerd wanneer de werking van het ontdooien begint of de airconditioner stopt. Dit komt omdat de koelvloeistof in de tegenovergestelde richting stroomde.</li> </ul> <p><b>Het is geen storing.</b></p> <ul style="list-style-type: none"> <li>- Overmatige ophoping van stof in de luchtfilter binnenshuis kan leiden tot geluidsfluctuaties.</li> </ul> <p><b>Maak de luchtfilters op tijd schoon.</b></p> <ul style="list-style-type: none"> <li>- Hoog luchtgeluid wanneer "Hoge luchtsnelheid" is geactiveerd.</li> </ul> <p><b>Dit is normaal, en als u zich ongemakkelijk voelt, schakel dan de werking "Hoge luchtsnelheid" uit.</b></p>
Er verschijnen waterdruppels op het oppervlak van de binnenunit.	<ul style="list-style-type: none"> <li>- Wanneer de luchtvochtigheid in de omgeving hoog is, zullen waterdruppels zich concentreren rond de luchtuitlaat of het paneel, enz.</li> </ul> <p><b>Dit is een normaal natuurkundig fenomeen.</b></p> <ul style="list-style-type: none"> <li>- Langdurige koeling in de open ruimte produceert waterdruppels.</li> </ul> <p><b>Sluit de deuren en ramen.</b></p> <ul style="list-style-type: none"> <li>- Een zeer kleine openingshoek van de jaloezieën kan ook leiden tot waterdruppels in de luchtinlaat.</li> </ul> <p><b>Vergroot de hoek van de jaloezieën.</b></p>
Tijdens het koelen geeft de binnenunit soms stoom af.	<ul style="list-style-type: none"> <li>- Wanneer de binnentemperatuur en -vochtigheid hoog zijn, gebeurt het soms.</li> </ul> <p><b>Dit komt omdat de binnenlucht snel afkoelt. Nadat het apparaat enige tijd in werking is geweest, worden de binnentemperatuur en -vochtigheid verlaagd en verdwijnt de stoom.</b></p>
<b>LET OP</b>	
	<p>Deactiveer onmiddellijk alle handelingen en onderbreek de stroomtoevoer, neem contact op met ons servicecentrum ter plaatse in de volgende situaties.</p> <ul style="list-style-type: none"> <li>- Als u een hard geluid hoort of een onaangename geur ruikt tijdens het gebruik.</li> <li>- Als u een abnormale verwarming van de voedingskabel en de stekker opmerkt.</li> <li>- Als het apparaat of de afstandsbediening vuil of water bevat.</li> <li>- Als de hoofdschakelaar of lekstroomschakelaar regelmatig wordt losgekoppeld.</li> </ul>

## MANUEL DE L'UTILISATEUR

1.	TABLE DES MATIÈRES	page. 72
2.	AVERTISSEMENT	page. 73
3.	CONSIGNES DE SÉCURITÉ	page. 74
4.	PIÈCES UNITAIRES	page. 79
5.	FONCTIONS DE L'UNITÉ	page. 80
6.	ENTRETIEN ET MAINTENANCE	page. 82
7.	DÉPANNAGE	page. 84







## 2. AVERTISSEMENT

### Avertissement \*



1. Si le climatiseur est utilisé avec des poêles ou d'autres appareils de chauffage, ventilez la pièce pour que la zone soit suffisamment oxygénée.
2. Éteignez le climatiseur et débranchez l'appareil si vous n'avez pas l'intention de l'utiliser assez longtemps.
3. Éteignez et débranchez l'appareil pendant les orages.
4. Assurez-vous que l'écoulement de l'eau dans le tuyau n'est pas bloqué.
5. N'utilisez pas l'appareil avec les mains mouillées. Cela pourrait provoquer un choc électrique.
6. N'utilisez pas l'appareil dans un but différent de celui indiqué.
7. Ne grimpez pas ou ne placez pas d'objets sur l'unité extérieure.
8. Ne laissez pas le climatiseur fonctionner pendant de longues périodes avec les fenêtres et les portes ouvertes ou si l'humidité est trop élevée.

#### Explication des symboles affichés sur l'unité intérieure ou l'unité extérieure :

(Pour les unités avec réfrigérant R32 / R290) :



	AVERTISSEMENT	Ce symbole indique que cet appareil utilise un réfrigérant inflammable. Si le réfrigérant fuit ou est exposé à une source inflammable externe, il y a un risque d'incendie.
	ATTENTION	Ce symbole indique que le manuel d'utilisation doit être lu attentivement.
	ATTENTION	Ce symbole indique que les climatiseurs ne doivent être manipulés que par des techniciens agréés qui doivent se référer au manuel d'installation.
	ATTENTION	Ce symbole indique que des informations sont disponibles sur les fonctions dans le Manuel de l'utilisateur & dans le Manuel d'installation.

#### Une installation ou une utilisation incorrecte sans respecter ces instructions peut provoquer des blessures ou des lésions aux personnes, aux biens, etc. Leur gravité est classée selon les indications suivantes :

	ATTENTION	Ce symbole indique la possibilité d'un décès ou d'une blessure grave.
	ATTENTION	Ce symbole indique la possibilité de blessures ou de dommages aux biens.

### 3. CONSIGNES DE SÉCURITÉ

Une installation incorrecte due au non-respect des instructions peut causer de graves dommages ou des blessures.  
La gravité de toute catastrophe ou blessure potentielle est indiquée soit par la mention AVERTISSEMENT, soit par la mention ATTENTION.

	AVERTISSEMENT	Ce symbole indique que le non-respect des instructions peut entraîner la mort ou des blessures graves.
	ATTENTION	Ce symbole indique que le non-respect des instructions peut causer des blessures ou des dommages à l'appareil ou à d'autres biens.

#### AVERTISSEMENT.

Cette unité peut être utilisée par des personnes âgées de plus de 8 ans et par des personnes handicapées ou manquant d'expérience et de connaissances, à condition qu'elles soient supervisées par des personnes responsables de leur sécurité. Veillez à ce que les enfants ne jouent pas avec l'appareil. Le nettoyage et l'entretien ne doivent pas être effectués sans surveillance.

#### AVERTISSEMENTS POUR L'INSTALLATION.

- \* Demandez l'intervention d'un réseau de revendeurs spécialisés pour l'installation du climatiseur. Une installation inappropriée peut provoquer une fuite d'eau, un choc électrique ou un incendie.
- \* L'unité doit être réparée, entretenue et déplacée par un technicien qualifié. Une réparation incorrecte peut entraîner des blessures ou des dommages graves au produit.

#### AVERTISSEMENTS POUR L'UTILISATION DU PRODUIT.

- \* Si une situation inhabituelle se produit (comme une odeur de brûlé), éteignez immédiatement l'appareil et débranchez-le. Appelez votre revendeur pour obtenir des instructions afin d'éviter tout choc électrique, incendie ou blessure.
- \* N'insérez pas vos doigts, des tiges ou autres objets dans l'entrée et la sortie d'air. Cela pourrait provoquer des blessures, car le ventilateur peut tourner à grande vitesse.
- \* N'utilisez pas de vaporisateurs inflammables tels que de la laque pour cheveux, des vernis ou des peintures à proximité de l'unité. Cela peut provoquer un incendie ou une explosion.
- \* N'utilisez pas le climatiseur à proximité ou autour de gaz inflammables. Les gaz résiduels peuvent s'accumuler autour de l'appareil et provoquer une explosion.
- \* N'utilisez pas le climatiseur dans une pièce où il y a de l'eau (par exemple, la salle de bains ou la buanderie). Cela pourrait provoquer un choc électrique et endommager le produit.
- \* N'exposez pas votre corps devant le climatiseur pendant une longue période.

### 3. CONSIGNES DE SÉCURITÉ

#### CE PRODUIT CONTIENT DES GAZ À EFFET DE SERRE FLUORÉS.

Les fuites de réfrigérant contribuent au changement climatique. Les réfrigérants dotés d'un potentiel de réchauffement climatique (PRP) plus faible contribueraient moins au réchauffement de la planète qu'un réfrigérant ayant un PRP plus élevé, si ceux-ci fuyaient dans l'atmosphère. Cet appareil contient un fluide réfrigérant dont le PRP est égal à [675]. Cela signifie que si 1 kg de ce fluide réfrigérant s'échappait dans l'atmosphère, l'impact sur le réchauffement climatique serait [675] fois supérieur à 1 kg de CO<sub>2</sub>, sur une période de plus de 100 ans. N'essayez jamais d'intervenir vous-même dans le circuit de réfrigérant ou de démonter le produit vous-même et demandez toujours l'aide d'un professionnel.

#### Assurez-vous que les objets suivants ne sont pas placés sous l'unité intérieure :

- \* Fours, micro-ondes et autres appareils de chauffage.
- \* Ordinateurs et autres dispositifs à hautes performances électrostatiques.
- \* Prises de courant fréquemment utilisées.

**Les spécifications de sécurité électrique sont imprimées sur la plaque du circuit, telles que : 3,15 A / 250 VAC, etc.**

#### AVERTISSEMENT DEEE.

Signification de la poubelle roulante barrée :









Ne jetez pas les appareils électriques comme des déchets municipaux non triés, utilisez des installations de collecte séparées.

Contactez vos autorités locales pour obtenir des informations sur les systèmes de collecte disponibles.

Si les appareils électriques sont jetés dans des décharges ou des dépôts, des substances dangereuses peuvent s'infiltrer dans les eaux souterraines et entrer dans la chaîne alimentaire, ce qui est susceptible de nuire à votre santé et à votre bien-être. Lorsque vous remplacez un ancien appareil par un neuf, le commerçant est légalement tenu de récupérer votre ancien appareil pour le mettre au rebut, au moins gratuitement.

- \* Si votre climatiseur est connecté en permanence au câblage fixe, un dispositif à courant résiduel (DCR) dont le courant résiduel de fonctionnement nominal ne dépasse pas 30 mA doit être installé dans le câblage fixe.
- \* Le circuit d'alimentation électrique doit être doté d'une protection contre les fuites et d'un interrupteur d'air dont la capacité doit être supérieure à 1,5 fois l'intensité maximale.
- \* N'ouvrez pas les fenêtres et les portes trop longtemps lorsque le climatiseur fonctionne.
- \* Ne vous tenez pas sur le dessus de l'unité extérieure et n'y placez pas d'objets lourds.
- \* N'utilisez pas le climatiseur à d'autres fins, par exemple pour sécher des vêtements, conserver des aliments, etc.
- \* Ne dirigez pas l'air froid vers le corps pendant une longue période.

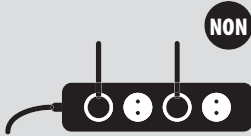
### 3. CONSIGNES DE SÉCURITÉ

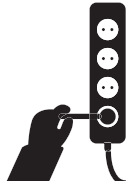



	<b>ATTENTION</b>	
<p>Le climatiseur doit être mis à la terre. Une mise à la terre incorrecte peut provoquer un choc électrique.</p> <p><i>Ne connectez pas le fil de terre à la conduite de gaz, à la canalisation d'eau, au paratonnerre ou au fil de terre du téléphone.</i></p> 	<p>Pour des raisons de sécurité, éteignez toujours l'appareil et coupez l'alimentation électrique lorsque l'appareil n'est pas utilisé pendant une longue période.</p> 	<p>Veillez à ce que la télécommande et l'unité intérieure ne soient pas arrosées ou trop mouillées.</p> <p><i>Autrement, un court-circuit pourrait se produire.</i></p> 
<p>Si le câble d'alimentation est endommagé, il doit être remplacé par le fabricant ou son représentant ou par une personne qualifiée similaire.</p> 	<p>Ne coupez pas l'interrupteur principal pendant le fonctionnement ou avec les mains mouillées.</p> <p><i>Cela pourrait provoquer un choc électrique.</i></p> 	<p>N'utilisez pas l'appareil dans la même prise de courant que d'autres appareils électriques.</p> <p><i>Le non-respect de cette règle peut entraîner un choc électrique, voire un incendie ou une explosion.</i></p> 
<p>Éteignez toujours l'appareil et coupez le courant avant d'effectuer tout entretien ou nettoyage.</p> <p><i>Le non-respect de cette règle peut entraîner des chocs électriques ou des dommages.</i></p> 	<p>Ne tirez pas sur le câble d'alimentation.</p> <p><i>Cela pourrait provoquer un choc électrique grave.</i></p> 	<p>Pour les travaux d'entretien et de nettoyage, tenez toujours l'appareil éloigné de l'alimentation électrique afin d'éviter tout risque de choc électrique et de dommage à l'appareil.</p> 

### 3. CONSIGNES DE SÉCURITÉ

ATTENTION		
<p>N'utilisez pas de liquide ou de produit de nettoyage corrosif pour essuyer le climatiseur et ne le vaporisez pas avec de l'eau ou un autre liquide.</p> <p><i>Cela pourrait provoquer un choc électrique ou endommager l'appareil.</i></p> 	<p>N'utilisez pas de liquide ou de produit de nettoyage corrosif pour essuyer le climatiseur et ne le vaporisez pas avec de l'eau ou un autre liquide.</p> <p><i>Cela pourrait provoquer un choc électrique ou endommager l'appareil.</i></p> 	<p>N'essayez pas de réparer vous-même le climatiseur.</p> <p><i>Des réparations incorrectes peuvent provoquer un incendie ou une explosion. Contactez un technicien qualifié pour toute maintenance nécessaire.</i></p> 
<p>N'utilisez pas le climatiseur pendant les orages et en cas d'éclairs.</p> <p><i>L'alimentation électrique doit être coupée à temps pour éviter tout danger.</i></p> 	<p>Ne placez pas vos mains ou des objets sur les entrées ou les sorties d'air.</p> <p><i>Cela pourrait causer des blessures ou des dommages à l'appareil.</i></p> 	<p>Vérifiez si la base installée est suffisamment stable.</p> <p><i>Si elle est endommagée, cela peut entraîner un accident et causer des blessures.</i></p> 
<p>Ne bloquez pas l'entrée ou la sortie d'air.</p> <p><i>Dans le cas contraire, la capacité de refroidissement ou de chauffage sera affaiblie, ce qui peut même entraîner l'arrêt du système.</i></p> 	<p>Ne laissez pas le climatiseur souffler de l'air contre un appareil de chauffage.</p> <p><i>Dans le cas contraire, l'appareil de chauffage aura une combustion incomplète, ce qui pourrait provoquer un empoisonnement.</i></p> 	<p>L'appareil doit être installé conformément aux réglementations nationales en matière de câblage.</p> <p>Un interrupteur de fuite à la terre de capacité nominale doit être installé pour éviter tout risque de choc électrique.</p>

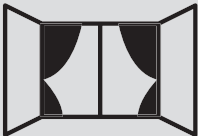
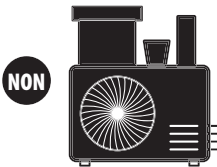
FRANÇAIS

### 3. CONSIGNES DE SÉCURITÉ

ATTENTION		
<p>N'ouvrez pas les fenêtres et les portes trop longtemps lorsque le climatiseur fonctionne.</p> <p><i>Dans le cas contraire, la capacité de refroidissement ou de chauffage sera affaiblie.</i></p> 	<p>Ne vous tenez pas sur le dessus de l'unité extérieure et n'y placez pas d'objets lourds.</p> <p><i>Cela pourrait causer des blessures ou des dommages à l'unité.</i></p> 	<p>N'utilisez pas le climatiseur à d'autres fins, par exemple pour sécher des vêtements, conserver des aliments, etc.</p> 
<p>Ne dirigez pas l'air froid vers votre corps pendant une longue période.</p> <p><i>Cela risque de détériorer votre condition physique et de vous causer des problèmes de santé.</i></p> 	<p>Réglez la température appropriée.</p> <p><i>Il est recommandé que la différence entre la température intérieure et la température extérieure ne soit pas trop importante.</i></p> <p><i>Un bon réglage de la température souhaitée peut éviter une perte de puissance électrique.</i></p> 	<p>Si votre climatiseur n'est pas équipé d'un cordon d'alimentation et d'une prise, il faut installer un interrupteur antidéflagrant qui relie tous les pôles au câblage fixe et la distance entre les contacts ne doit pas être inférieure à 3,0 mm.</p>
<p>Si votre climatiseur est branché en permanence au câblage fixe, un dispositif antidéflagrant (RCD) ayant un courant de fuite de fonctionnement nominal ne dépassant pas 30 mA, doit être installé dans le câblage fixe.</p>		
<p>Le circuit d'alimentation électrique doit être doté d'une protection contre les fuites et d'un interrupteur d'air dont la capacité doit être supérieure à 1,5 fois l'intensité maximale.</p>		

## 4. PIÈCES UNITAIRES

### Unité intérieure

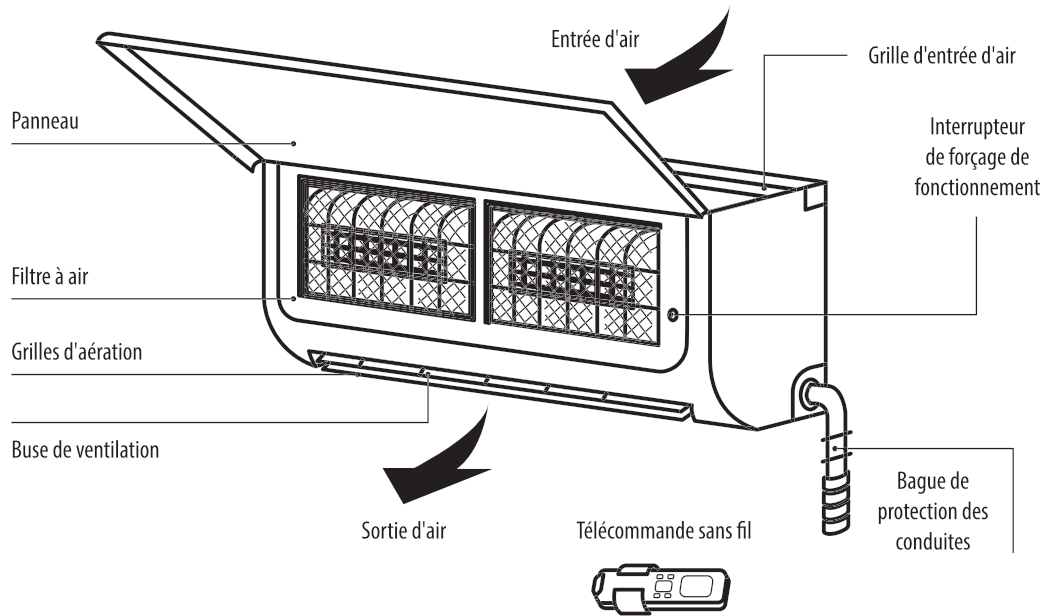

### Unité extérieure

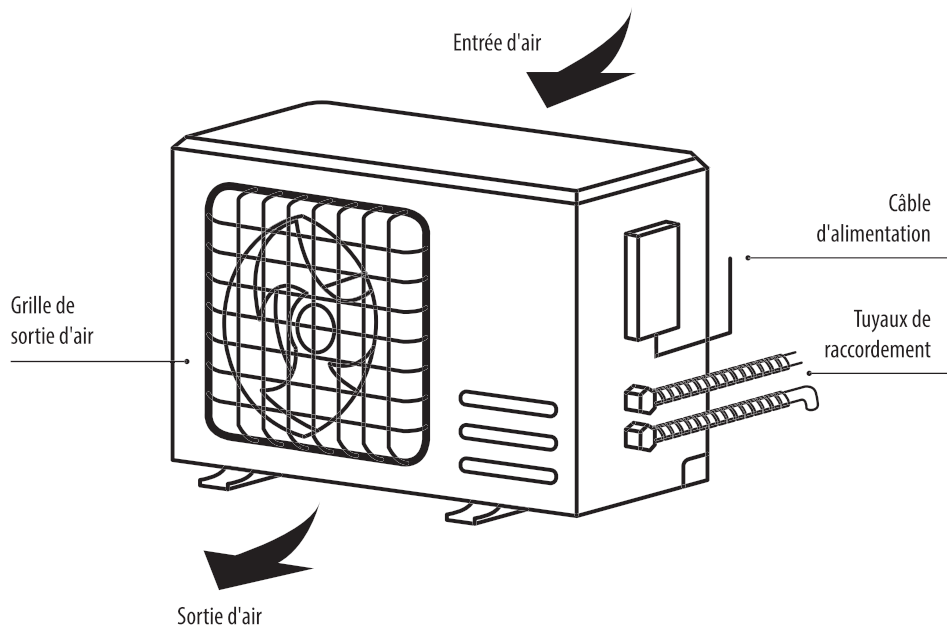

## 5. FONCTIONS DES UNITÉS

TEMPÉRATURES DE FONCTIONNEMENT				
Btu / h	9000	12000	18000	24000
Plage de fonctionnement du refroidissement (°C)	16 - 43	16 - 43	16 - 43	16 - 43
Plage de fonctionnement du chauffage (°C)	-10 - 30	-10 - 30	-10 - 30	-10 - 30

Le fonctionnement des climatiseurs à des températures dépassant les limites de fonctionnement peut endommager l'appareil.

Conditions dans lesquelles l'unité ne fonctionne pas correctement			
Refroidissement	En extérieur	> 43°C	* Dans la plage de température indiquée dans le tableau suivant, le climatiseur peut cesser de fonctionner et d'autres anomalies peuvent survenir.
	Intérieur	< 18°C	
Chauffage	En extérieur	> 24°C	* Lorsque la température est trop basse, l'échangeur de chaleur du climatiseur peut geler, ce qui entraîne des gouttes d'eau ou d'autres dysfonctionnements.
		< -7°C	
	Intérieur	> 27°C	* En cas de refroidissement ou de déshumidification prolongée avec une humidité relative supérieure à 80 % (les portes et les fenêtres sont ouvertes), de la condensation ou des gouttes peuvent se produire près de la sortie d'air.

### Notes pour le chauffage

- \* Le ventilateur de l'unité intérieure ne se met pas en marche immédiatement après le démarrage du chauffage pour éviter de souffler de l'air frais.
- \* Lorsque l'environnement est froid et humide, l'unité extérieure crée de la glace sur l'échangeur de chaleur, ce qui réduit la capacité de chauffage. Le climatiseur se met alors à dégivrer.
- \* Pendant le dégivrage, le climatiseur arrête le fonctionnement du chauffage pendant environ 5 à 12 minutes.
- \* De la vapeur peut sortir de l'unité extérieure pendant le dégivrage. Ce n'est pas un dysfonctionnement, mais le résultat d'un dégivrage rapide.
- \* Le chauffage se poursuit une fois le dégivrage terminé.

### Notes pour l'arrêt

- \* Lorsque le climatiseur est éteint, le contrôleur principal décide automatiquement d'arrêter immédiatement l'unité ou seulement après quelques secondes de fonctionnement à une fréquence et une vitesse d'air plus faibles.



### Fonctionnement d'urgence

- \* Si la télécommande est perdue ou endommagée, utilisez l'interrupteur de forçage pour faire fonctionner le climatiseur.
- \* Si l'on appuie sur le bouton alors que l'appareil est éteint, le climatiseur passe en mode de fonctionnement automatique.
- \* Si le bouton est actionné alors que l'appareil est en marche, le climatiseur cessera de fonctionner.

### Réglage de la direction du flux d'air

- \* Utilisez les boutons de flux haut-bas et gauche-droite de la télécommande pour régler la direction du flux d'air. Pour plus de détails, consultez le manuel d'utilisation de la télécommande.
- \* Pour les modèles sans balancement à gauche et à droite, les lames doivent être déplacées manuellement.

#### Note :

*Pour éviter de vous blesser le doigt, déplacez les lames avant d'utiliser l'appareil. Ne placez jamais votre main sur l'entrée ou la sortie d'air lorsque le climatiseur fonctionne.*

#### Précaution particulière

- \* Ouvrez le panneau avant de l'intérieur.
- \* Le connecteur (selon la figure) ne doit pas toucher le bornier et doit être positionné comme indiqué sur la figure.

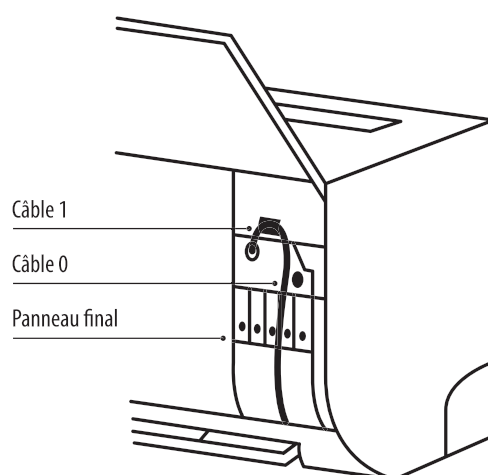
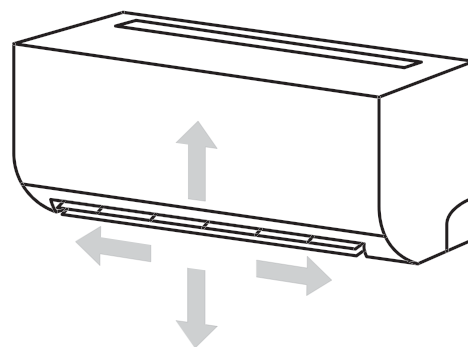
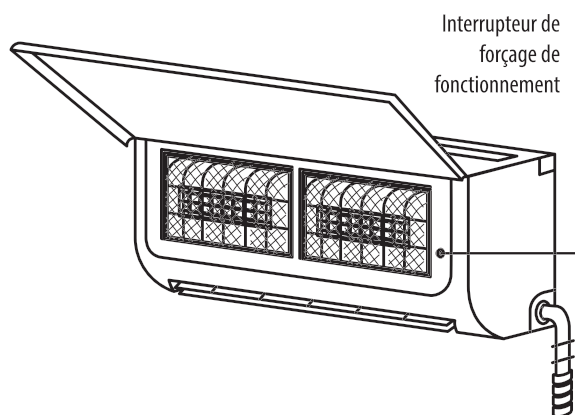

## 6. ENTRETIEN ET MAINTENANCE



### Avertissement



- \* Avant de nettoyer le climatiseur, il faut l'éteindre et couper le courant pendant plus de 5 minutes, sinon il y a un risque de choc électrique.
- \* Ne mouillez pas le climatiseur, car cela peut provoquer un choc électrique. Ne lavez en aucun cas le climatiseur avec de l'eau.
- \* Les liquides volatils tels que le diluant ou l'essence endommagent le boîtier du climatiseur. Il convient donc de nettoyer le boîtier du climatiseur uniquement avec un chiffon doux et sec et un chiffon humide humidifié avec un détergent neutre.
- \* Au cours de l'utilisation, veillez à nettoyer régulièrement le filtre, afin d'éviter que de la poussière ne le recouvre, ce qui pourrait nuire à ses performances. Si l'environnement de maintenance du climatiseur est poussiéreux, augmentez la fréquence de nettoyage en conséquence. Après avoir retiré le filtre, ne touchez pas les lames de l'unité intérieure avec votre doigt et n'exercez pas de force sur la ligne frigorifique, afin de ne pas l'endommager.

### Nettoyez le panneau

Lorsque le panneau de l'unité intérieure est sale, essuyez-le doucement avec une serviette tiède (moins de 40° C) et n'enlevez pas le panneau lors du nettoyage.

### Nettoyez les filtres

#### Enlevez les filtres à air

- \* Utilisez les deux mains pour soulever le panneau selon un angle commun aux deux extrémités du panneau dans le sens de la flèche.
- \* Dégagez les filtres à air de la fente et retirez-les.

#### Nettoyez les filtres à air

Utilisez un aspirateur ou de l'eau pour laver les filtres et, s'ils sont très sales (par exemple, avec des impuretés grasses), nettoyez-les avec de l'eau tiède (moins de 45° C) et une solution détergente douce, puis placez les filtres à l'ombre pour les faire sécher à l'air.

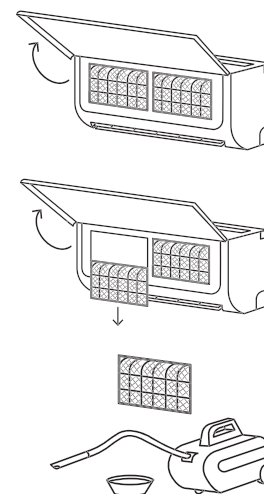

### Nettoyage et entretien

#### Installez le filtre

- \* Réinstallez le filtre sec en suivant l'ordre inverse de la dépose, puis couvrez et fixez le cadre.

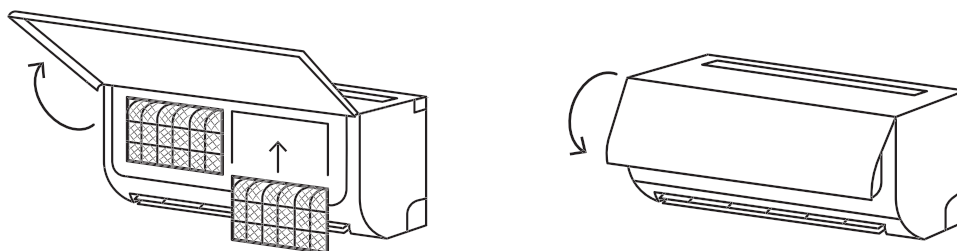

### Contrôles avant utilisation

- \* Vérifiez que toutes les entrées et sorties des appareils sont libres.
- \* Vérifiez si la sortie d'eau du tuyau d'évacuation est obstruée et, le cas échéant, nettoyez-la immédiatement.
- \* Vérifiez que le fil de terre est mis à la terre de manière fiable.
- \* Vérifiez si les piles de la télécommande sont installées et si leur puissance est suffisante.
- \* Vérifiez si le support de montage de l'unité extérieure est endommagé et, le cas échéant, contactez notre centre de maintenance local.

### Entretien après utilisation

- \* Débranchez l'alimentation électrique du climatiseur, coupez l'interrupteur principal et retirez les piles de la télécommande.
- \* Nettoyez le filtre et le corps de l'appareil.
- \* Enlevez la poussière et les polluants de l'unité extérieure.
- \* Vérifiez si le support de montage de l'unité extérieure est endommagé et, le cas échéant, contactez notre centre de maintenance local.



### ATTENTION



Ne réparez pas le climatiseur vous-même, car un mauvais entretien peut provoquer un choc électrique, un incendie ou une explosion.  
Contactez votre centre de maintenance agréé et laissez des professionnels effectuer la maintenance.  
En vérifiant les éléments ci-dessous avant de prendre contact pour l'entretien, vous pouvez économiser du temps et de l'argent.

Type de problème	Solution
Le climatiseur ne fonctionne pas.	<ul style="list-style-type: none"> <li>- Il se peut qu'il y ait une panne de courant. <b>Attendez que l'alimentation électrique soit rétablie.</b></li> <li>- La prise de courant peut ne pas être branchée correctement. <b>Insérez fermement la fiche dans la prise murale.</b></li> <li>- Un fusible électrique a peut-être grillé. <b>Remplacez le fusible.</b></li> <li>- L'heure de début prévue n'est pas encore arrivée. <b>Attendez ou annulez les réglages de la minuterie.</b></li> </ul>
La fonction de démarrage immédiat du climatiseur n'est pas active une fois qu'il a été arrêté.	<ul style="list-style-type: none"> <li>- Si le climatiseur est mis en marche immédiatement après avoir été éteint, l'interrupteur de protection retardera le fonctionnement de 3 à 5 minutes.</li> </ul>
Le climatiseur cesse de fonctionner un certain temps après sa mise en route.	<ul style="list-style-type: none"> <li>- La température de consigne est atteinte. <b>Il s'agit d'un phénomène de fonctionnement normal.</b></li> <li>- Il peut être en état de dégivrage. <b>Son fonctionnement normal sera automatiquement rétabli et reprendra après le dégivrage.</b></li> <li>- Le minuteur d'arrêt peut avoir été réglé. <b>Si vous souhaitez reprendre le fonctionnement, rallumez-le.</b></li> </ul>
Il y a un flux d'air, mais l'effet de refroidissement / chauffage n'est pas correct.	<ul style="list-style-type: none"> <li>- L'accumulation excessive de poussière sur le filtre, le blocage de l'entrée et de la sortie d'air et l'angle trop faible des lames des volets affectent les performances de refroidissement et de chauffage. <b>Nettoyez le filtre, enlevez les obstructions à l'entrée et à la sortie d'air, et ajustez l'angle des pales.</b></li> <li>- Mauvaise performance de refroidissement et de chauffage causée par l'ouverture des portes et des fenêtres et le fonctionnement de la ventilation. <b>Fermez les portes, les fenêtres, le ventilateur, etc.</b></li> <li>- La fonction de chauffage auxiliaire n'est pas activée pendant le chauffage, ce qui peut entraîner un chauffage insuffisant. <b>Activez la fonction de chauffage auxiliaire (uniquement pour les modèles avec chauffage auxiliaire).</b></li> <li>- Le réglage du fonctionnement est incorrect et les réglages de la température et de la vitesse de l'air ne sont pas appropriés. <b>Sélectionnez à nouveau la fonction et réglez la température et la vitesse de l'air appropriées.</b></li> </ul>

## 7. DÉPANNAGE

Type de problème	Solution
Une odeur désagréable se dégage de l'unité intérieure.	- Le climatiseur lui-même n'a pas d'odeur désagréable. S'il y a une odeur, elle peut être due à une accumulation de l'odeur dans l'environnement. <b>Nettoyez le filtre à air ou activez la fonction de nettoyage.</b>
Pendant l'utilisation du climatiseur, on entend un bruit d'eau qui coule.	- Lors du démarrage ou de l'arrêt du climatiseur, ou en particulier lorsque le compresseur démarre ou arrête son fonctionnement, on peut parfois entendre un léger bruit d'eau qui coule. <b>C'est le bruit du flux de réfrigérant, et ce n'est pas un dysfonctionnement.</b>
Un léger « clic » retentit au moment du démarrage ou de l'arrêt.	- En raison des changements de température, le cadre et les autres composants vont gonfler, ce qui provoque un bruit de frottement. <b>C'est normal, ce n'est pas un défaut.</b>
L'unité intérieure émet un son anormal.	- C'est le son de l'activation ou de la désactivation du relais ou du compresseur du ventilateur. Il se produit lorsque le fonctionnement du dégivrage démarre ou que le climatiseur s'arrête. Cela est dû à l'écoulement du réfrigérant dans la direction opposée. <b>Il ne s'agit pas d'un dysfonctionnement.</b> - Une accumulation excessive de poussière dans le filtre à air intérieur peut entraîner des fluctuations sonores. <b>Nettoyez les filtres à air régulièrement.</b> - Bruit d'air élevé lorsque la « vitesse d'air élevée » est activée. <b>C'est normal, et si cela vous gêne, désactivez le fonctionnement en «Vitesse d'air élevée».</b>
Des gouttelettes d'eau apparaissent sur la surface de l'unité intérieure.	- Lorsque l'humidité ambiante est élevée, les gouttelettes d'eau se concentrent autour de la sortie d'air ou du panneau, etc. <b>Il s'agit d'un phénomène physique normal.</b> - Le refroidissement prolongé dans un espace ouvert produit des gouttelettes d'eau. <b>Fermez les portes et les fenêtres.</b> - Un très petit angle d'ouverture des lames des volets peut également provoquer la formation de gouttelettes d'eau dans l'entrée d'air. <b>Augmentez l'angle des lames des volets.</b>
Pendant le refroidissement, l'unité intérieure émet parfois de la vapeur.	- Lorsque la température et l'humidité intérieures sont élevées, cela arrive parfois. <b>Cela est dû au fait que l'air intérieur est rapidement refroidi. Après un certain temps de fonctionnement de l'appareil, la température et l'humidité intérieures seront réduites et la vapeur disparaîtra.</b>
<b>ATTENTION</b>	
	Désactivez immédiatement toutes les opérations et coupez l'alimentation électrique, contactez notre centre de service local dans les situations suivantes. - Si vous entendez un bruit fort ou sentez une odeur désagréable pendant le fonctionnement. - Si vous constatez un échauffement anormal du câble et de la fiche d'alimentation. - Si l'appareil ou la télécommande est encrassé ou s'il y a de l'eau. - Si l'interrupteur principal ou l'interrupteur de courant de fuite est fréquemment débranché.

## MANUAL DO UTILIZADOR

1. CONTEÚDO	pág. 86
2. ADVERTÊNCIA	pág. 87
3. MEDIDAS DE SEGURANÇA	pág. 88
4. PARTES DA UNIDADE	pág. 93
5. FUNÇÕES DA UNIDADE	pág. 94
6. CUIDADO E MANUTENÇÃO	pág. 96
7. RESOLUÇÃO DE PROBLEMAS	pág. 98





## 2. AVISO

### Cuidado\*



1. Se o ar condicionado for utilizado com fogões ou outro equipamento de aquecimento, ventile a divisão para a área ter oxigénio suficiente.
2. Desligue o ar condicionado e desligue a unidade se não pretender utilizá-la durante algum tempo.
3. Desligue e desconecte a unidade durante as trovoadas.
4. Certifique-se de que o fluxo de água no cano não está bloqueado.
5. Não utilize o aparelho com as mãos molhadas. Pode causar choque elétrico.
6. Não utilize a unidade com um propósito diferente do indicado.
7. Não se apoie, nem coloque objetos sobre a unidade externa.
8. Não deixe o ar condicionado funcionar durante longos períodos com as janelas e portas abertas ou se a humidade for demasiado elevada.

#### **Explicação dos símbolos apresentados na unidade interna ou na unidade externa:**

(Para unidades com líquido refrigerante R32 / R290):



	AVISO	Este símbolo indica que este aparelho utiliza um líquido refrigerante inflamável. Se o refrigerante vazar ou for exposto a uma fonte externa inflamável, existe o risco de incêndio.
	CUIDADO	Este símbolo indica que o manual de funcionamento deve ser lido cuidadosamente.
	CUIDADO	Este símbolo indica que as unidades de ar condicionado só devem ser manuseadas por técnicos licenciados que devem consultar o manual de instalação.
	CUIDADO	Este símbolo indica que existem informações disponíveis sobre as funções no Manual do Utilizador e Manual de instalação.

#### **A instalação ou operação inadequada sem seguir estas instruções pode causar ferimentos a pessoas ou danificar bens, etc. A sua gravidade é classificada de acordo com as seguintes indicações:**

	CUIDADO	Este símbolo indica a possibilidade de morte ou ferimentos graves.
	CUIDADO	Este símbolo indica a possibilidade de ferimentos ou danos em objetos.

### 3. MEDIDAS DE SEGURANÇA

A instalação inadequada causada pelo desconhecimento das instruções pode resultar em danos ou ferimentos graves.  
A gravidade de quaisquer potenciais acidentes ou ferimentos é identificada como AVISO ou CUIDADO.

	AVISO	Este símbolo indica que se o ignorar pode causar a morte ou ferimentos graves.
	CUIDADO	Este símbolo indica que se ignorar as instruções pode causar ferimentos ou danificar o dispositivo ou outros objetos.

#### AVISO.

Esta unidade pode ser utilizada por pessoas com mais de 8 anos de idade e por pessoas com deficiência ou falta de experiência e conhecimentos desde que supervisionadas por pessoas responsáveis pela sua segurança. Certifique-se de que as crianças não brincam com a unidade. A limpeza e a manutenção não devem ser efetuadas sem supervisão.

#### AVISOS DE INSTALAÇÃO.

- \* Consulte a rede de revendedores especializados para instalar o ar condicionado. A instalação incorreta pode causar fugas de água, choques eléctricos ou incêndios.
- \* A unidade deve ser reparada, mantida e movida por um técnico qualificado. Reparações inadequadas podem causar lesões ou danificar o produto com gravidade.

#### AVISOS DURANTE A UTILIZAÇÃO DO PRODUTO.

- \* Se ocorrer uma situação incomum (como cheiro a queimado), desligue imediatamente a unidade e desligue o seu cabo da tomada. Contacte o seu revendedor para receber instruções para evitar choques eléctricos, incêndios ou ferimentos.
- \* Não introduza os seus dedos, varetas ou outros objetos na entrada e saída do ar. Isto pode causar ferimentos, já que a ventoinha gira a alta velocidade.
- \* Não utilize sprays inflamáveis, como spray para cabelo, vernizes ou tintas próximo da unidade. Isto pode causar um incêndio ou explosão.
- \* Não utilize o ar condicionado perto de gases inflamáveis. Pode acumular-se gás residual próximo da unidade e causar uma explosão.
- \* Não utilize o ar condicionado numa divisão com água (por exemplo, casa de banho ou lavandaria). Isto pode causar um choque eléctrico e danificar o produto.
- \* Não fique muito tempo em frente do ar condicionado.



### 3. MEDIDAS DE SEGURANÇA

#### **ESTE PRODUTO CONTÉM GASES FLUORADOS COM EFEITO DE ESTUFA.**

A fuga do líquido refrigerante contribui para as alterações climáticas. O líquido refrigerante com potencial de aquecimento global (PAG) menor contribuiria menos para o aquecimento global do que um líquido refrigerante com PAG mais elevado, se estes se misturassem com a atmosfera. Este aparelho contém líquido refrigerante com GWP igual a [675]. Isto significa que se 1 kg deste líquido refrigerante fosse derramado para a atmosfera, o impacto no aquecimento global seria [675] vezes superior a 1 kg de CO<sub>2</sub>, durante um período de mais de 100 anos. Nunca tente manusear o circuito de refrigeração ou desmontar o produto sozinho e peça sempre a ajuda de um profissional.

#### **Certifique-se de que os seguintes itens não são colocados sob a unidade interna:**

- \* Fornos, micro-ondas e outros aparelhos de aquecimento.
- \* Computadores e outros dispositivos com elevado desempenho eletrostático.
- \* Tomadas frequentemente utilizadas.

**As especificações de segurança elétrica estão impressas na placa de circuito, como por exemplo: 3,15 A / 250 VCA, etc.**

#### **AVISO REEE.**

Significado de caixote do lixo com rodas apagado:

Não misture aparelhos elétricos com o lixo municipal não separado, recorre a instalações de recolha.

Contacte as autoridades locais para obter informações sobre os sistemas de recolha disponíveis.

Se os aparelhos elétricos forem largados em aterros sanitários ou lixeiras, as substâncias perigosas podem vazarem para as águas subterrâneas e entrar na cadeia alimentar, prejudicando a sua saúde e bem-estar. Quando substituir dispositivos antigos por novos, o comerciante é legalmente obrigado a recolher o seu dispositivo antigo para eliminação, pelo menos de forma gratuita.

- \* Se o seu ar condicionado estiver permanentemente ligado a cablagem fixa, deve ser instalado na cablagem fixa um dispositivo de corrente residual (RCD) com uma corrente de funcionamento residual nominal não superior a 30 mA.
- \* O circuito da fonte de alimentação deve ter proteção contra fugas e interruptor de ar, cuja capacidade deve ser superior a 1,5 vezes a corrente máxima.
- \* Não abra as janelas e portas durante muito tempo enquanto o ar condicionado estiver ligado.
- \* Não se coloque por cima da unidade externa ou coloque itens pesados sobre a mesma.
- \* Não utilize o ar condicionado para outros fins, como secagem de roupas, conservação de alimentos, etc.
- \* Não dirija ar frio para o corpo durante muito tempo.

### 3. MEDIDAS DE SEGURANÇA





	<b>CUIDADO</b>	
<p>O ar condicionado deve estar ligado à terra. Uma ligação à terra inadequada pode causar choques elétricos.</p> <p><i>Não ligue o fio de ligação à terra aos tubos de gás, canos de água, para-raios ou fio de ligação à terra do telefone.</i></p> 	<p>Desligue sempre o aparelho e desligue a fonte de alimentação elétrica quando não utilizar o aparelho durante muito tempo, de modo a garantir a segurança.</p> 	<p>Tenha cuidado para não molhar o controlo remoto e a unidade interna.</p> <p><i>Διαφορετικά, μπορεί να προκληθεί βραχυκύκλωμα.</i></p> 
<p>Se o cabo de alimentação estiver danificado, deve ser substituído pelo fabricante ou seu representante ou por uma pessoa equivalente qualificada.</p> 	<p>Não desligue o interruptor principal durante o funcionamento ou com as mãos molhadas.</p> <p><i>Pode sofrer um choque elétrico.</i></p> 	<p>Não ligue à mesma tomada e outros equipamentos elétricos.</p> <p><i>Caso contrário, pode causar um choque eléctrico e até incêndio e explosão.</i></p> 
<p>Desligue sempre o aparelho e desligue-o da corrente antes de efetuar qualquer manutenção ou limpeza.</p> <p><i>Caso contrário, pode causar choque eléctrico ou danos.</i></p> 	<p>Não puxe o cabo de alimentação.</p> <p><i>Danos causados por puxar o cabo de alimentação causarão choques eléctricos graves.</i></p> 	<p>Para trabalhos de manutenção e limpeza, mantenha sempre a máquina afastada da energia eléctrica para evitar qualquer risco de choque eléctrico e danos no aparelho.</p> 

### 3. MEDIDAS DE SEGURANÇA

	<b>CUIDADO</b>	
<p>Não utilize líquidos ou produtos de limpeza corrosivos para limpar o ar condicionado e não pulverize com água ou outro líquido.</p> <p><i>Pode causar choques eléctricos ou danificar a unidade.</i></p> 	<p>Não utilize líquidos ou produtos de limpeza corrosivos para limpar o ar condicionado e não pulverize com água ou outro líquido.</p> <p><i>Pode causar choques eléctricos ou danificar a unidade.</i></p> 	<p>Não tente reparar o ar condicionado sozinho.</p> <p><i>Reparações inadequadas podem causar incêndios ou explosão. Contacte um técnico qualificado para qualquer serviço necessário.</i></p> 
<p>Não utilize o ar condicionado durante trovoadas e relâmpagos.</p> <p><i>A fonte de alimentação deve ser desativada atempadamente para evitar qualquer perigo.</i></p> 	<p>Não coloque as suas mãos ou objetos sobre as entradas ou saídas de ar.</p> <p><i>Pode causar danos pessoais ou danificar a unidade.</i></p> 	<p>Verifique se a base instalada é suficientemente estável.</p> <p><i>Se ficar danificada, pode levar o dispositivo a cair e a causar ferimentos.</i></p> 
<p>Não bloqueie a entrada ou saída de ar.</p> <p><i>Caso contrário, a capacidade de refrigeração ou de aquecimento será prejudicada, de tal maneira que o sistema pode deixar de funcionar.</i></p> 	<p>Não deixe o ar condicionado soprar ar contra um dispositivo de aquecimento.</p> <p><i>Caso contrário, o dispositivo de aquecimento não completará a combustão, causando envenenamento.</i></p> 	<p>O aparelho deve ser instalado de acordo com os regulamentos nacionais de cablagem.</p> <p>Um interruptor de ligação à terra com capacidade nominal deve ser instalado para evitar possíveis choques eléctricos.</p>

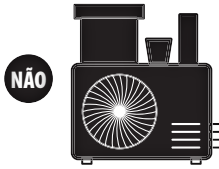
PORTUGUÊS

### 3. MEDIDAS DE SEGURANÇA

CUIDADO		
<p>⚠</p> <p>Não abra as janelas e portas durante muito tempo enquanto o ar condicionado estiver ligado.</p> <p><i>Caso contrário, a capacidade de refrigeração ou aquecimento será prejudicada.</i></p> 	<p>Não se coloque por cima da unidade externa ou coloque itens pesados sobre a mesma.</p> <p><i>Pode causar ferimentos ou danificar a unidade.</i></p> 	<p>Não utilize o ar condicionado para outros fins, como secagem de roupas, conservação de alimentos, etc.</p> 
<p>Não dirija ar frio para o seu corpo durante muito tempo.</p> <p><i>Isto irá deteriorar a sua condição física e causar problemas de saúde.</i></p> 	<p>Regule a temperatura adequada.</p> <p><i>É recomendável que a diferença entre a temperatura interior e a temperatura exterior não seja demasiado grande.</i></p> <p><i>A regulação adequada da temperatura pretendida pode evitar a perda de energia elétrica.</i></p> 	<p>Se o seu ar condicionado não estiver equipado com um cabo de alimentação e ficha, um interruptor à prova de explosão que ligue todos os polos à cablagem fixa deve ser instalado e a distância entre os contactos não deve ser inferior a 3,0 mm.</p>
<p>Se o seu ar condicionado estiver permanentemente ligado à cablagem fixa, deve ser instalado um dispositivo à prova de explosão (RCD) com uma corrente nominal de fuga de funcionamento não superior a 30 mA, na cablagem fixa.</p>		
<p>O circuito da fonte de alimentação deve ter proteção contra fugas e interruptor de ar, cuja capacidade deve ser superior a 1,5 vezes a corrente máxima.</p>		

## 4. PARTES DA UNIDADE

### Unidade interior

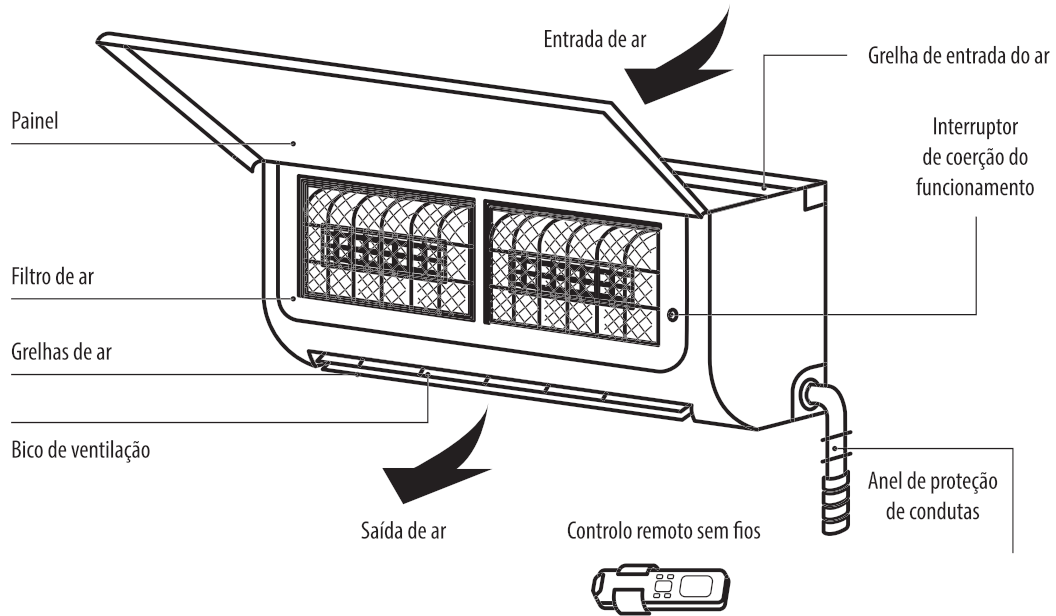

### Unidade externa

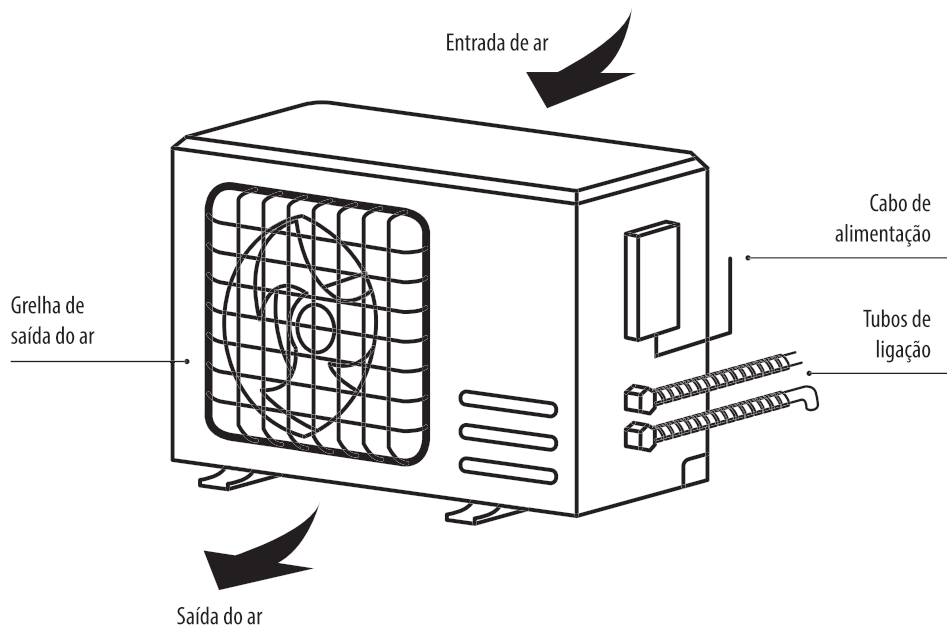

## 5. FUNÇÕES DA UNIDADE

TEMPERATURAS OPERACIONAIS				
Btu / h	9000	12 000	18 000	24 000
Intervalo de operação de refrigeração (°C)	16 - 43	16 - 43	16 - 43	16 - 43
Intervalo de operação de aquecimento (°C)	-10 - 30	-10 - 30	-10 - 30	-10 - 30

O funcionamento das unidades de ar condicionado a temperaturas que excedam os limites de operação pode danificar a unidade.

Condições nas quais a unidade não está a funcionar corretamente			
Refrigeração	Exterior	> 43°C	* No intervalo de temperatura indicado na seguinte tabela, o ar condicionado pode deixar de funcionar e podem ocorrer outras anomalias.
	Interior	< 18°C	
Aquecimento	Exterior	> 24°C	* Quando a temperatura é muito alta, o ar condicionado pode ativar o dispositivo de proteção automática, para que o ar condicionado possa ser desligado.
		< -7°C	* Quando a temperatura está muito baixa, o permutador de calor do ar condicionado pode congelar, causando gotejamento de água ou outras anomalias.
	Interior	> 27°C	* Em caso de refrigeração ou desumidificação prolongada com humidade relativa superior a 80% (as portas e janelas estão abertas), pode ocorrer condensação ou gotejamento perto da saída de ar.

### Notas para aquecimento

- \* A ventoinha da unidade interna não começa a funcionar assim que o aquecimento é ligado para evitar a saída de ar frio.
- \* Quando o ambiente é frio e húmido, a unidade exterior criará gelo no permutador de calor, reduzindo a capacidade de aquecimento. O ar condicionado começa a descongelar.
- \* Durante o degelo, o ar condicionado interrompe a operação de aquecimento durante cerca de 5-12 minutos.
- \* Vapor pode sair da unidade exterior durante o degelo. Isto não é uma avaria, mas o resultado de um descongelamento rápido.
- \* O aquecimento continuará depois da descongelação ficar concluída.

### Notas para desligar

- \* Quando desligar o ar condicionado, o controlador principal decidirá automaticamente se deve parar imediatamente ou depois de funcionar durante alguns segundos com menor frequência e menor velocidade do ar.

## 5. FUNÇÕES DA UNIDADE

### Operação de emergência

- \* Se perder o controlo remoto ou este ficar danificado, utilize o interruptor de coerção para operar o ar condicionado.
- \* Se pressionar o botão com a unidade desligada, o ar condicionado entrará no modo de funcionamento automático.
- \* Se o botão estiver ligado com o aparelho ligado, o ar condicionado deixa de funcionar.

### Configuração da direção do fluxo de ar

- \* Utilize os botões de fluxo para cima e para baixo no controlo remoto para regular a direção do fluxo de ar. Consulte o manual de operação do controlo remoto para detalhes.
- \* Em modelos sem operação de oscilação à esquerda e à direita, as aletas devem ser movimentadas manualmente.

#### Nota:

*Para evitar ferir os dedos, mova as aletas antes de operar o dispositivo. Nunca coloque a mão sobre a entrada ou saída de ar enquanto o ar condicionado estiver a funcionar.*

#### Atenção especial

- \* Abra o painel frontal do interior.
- \* O conector (de acordo com a figura) não deve tocar na placa de terminais e deve estar posicionado como ilustrado na figura.

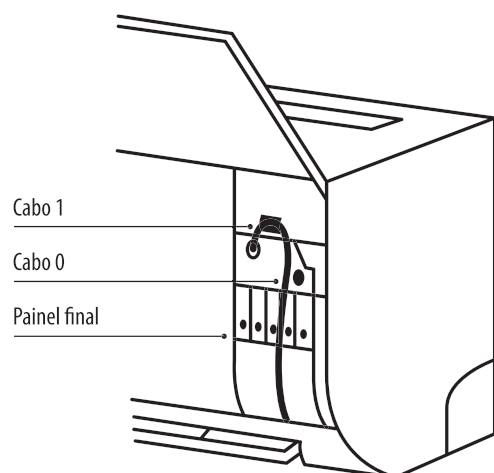
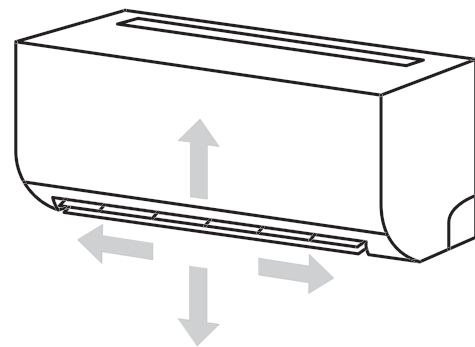
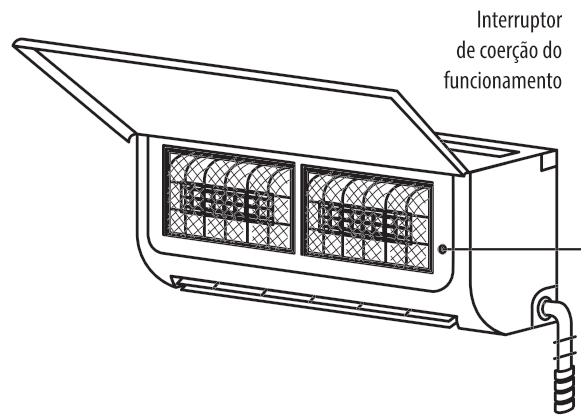

## 6. CUIDADOS E MANUTENÇÃO



### Aviso



- \* Antes de limpar o ar condicionado, deve ser desligado e a energia desligada durante mais de 5 minutos. Caso contrário, existe o risco de choque eléctrico.
- \* Não molhe o ar condicionado, porque pode causar um choque eléctrico. Não lave o ar condicionado com água em circunstância alguma.
- \* Líquidos voláteis, como diluentes ou gasolina, danificarão a caixa do ar condicionado. Portanto, limpe a caixa do ar condicionado apenas com um pano macio e seco e pano humedecido com detergente neutro.
- \* Durante a utilização, preste atenção à limpeza regular do filtro, para evitar a acumulação de pó que pode afetar o seu desempenho. Se o ambiente de manutenção do ar condicionado for poeirento, limpe com mais frequência, respetivamente. Depois de remover o filtro, não toque com os dedos nas aletas da unidade interna e não faça força sobre os tubos do líquido refrigerante, para não danificar.

### Limpar o painel

Quando o painel da unidade interna estiver sujo, limpe-o cuidadosamente com uma toalha quente (menos de 40° C) e não remova o painel durante a limpeza.

### Limpe os filtros

#### Retirar os filtros de ar

- \* Use ambas as mãos para levantar o painel num ângulo comum a ambas as extremidades do painel de acordo com a direção da seta.
- \* Liberte os filtros de ar da ranhura e retire-os.

#### Limpar os filtros de ar

Use um aspirador ou água para lavar os filtros e, se estiverem muito sujos (por exemplo, com impurezas gordurosas), limpe-os com água morna (menos de 45° C) e uma solução detergente suave, depois coloque os filtros à sombra para secar ao ar.

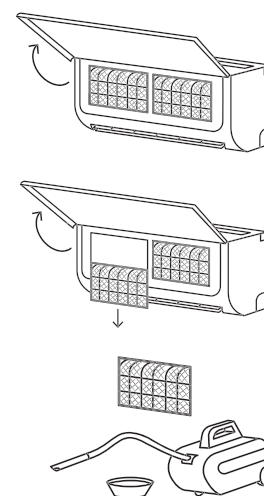



## 6. CUIDADOS E MANUTENÇÃO

### Limpeza e cuidados

#### Instalação do filtro

- \* Reinstale o filtro seco pela ordem inversa de desmontagem. Depois, cubra e fixe a estrutura.

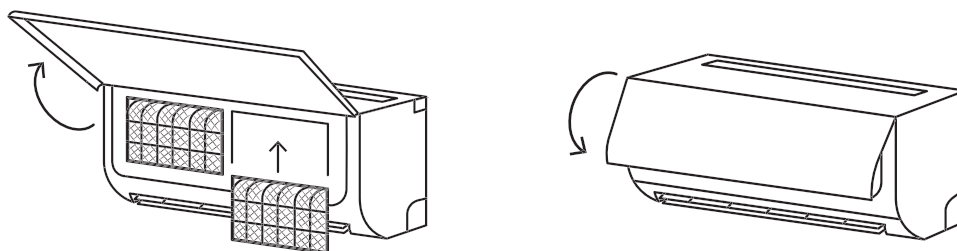

### Verificações antes de utilizar

- \* Verifique se todas as entradas e saídas das unidades estão desobstruídas.
- \* Verifique se a saída de água do tubo de drenagem está obstruída, e em caso afirmativo, limpe-a imediatamente.
- \* Verifique se o fio de ligação à terra está ligado de forma fiável.
- \* Verifique se as baterias do controlo remoto estão instaladas e se têm energia suficiente.
- \* Verifique se o suporte de montagem da unidade exterior está danificado e, em caso afirmativo, contacte o nosso centro de assistência local.

### Manutenção após utilização

- \* Desligue a fonte de alimentação do ar condicionado, desligue o interruptor principal e retire as pilhas do controlo remoto.
- \* Limpe o filtro e o corpo da unidade.
- \* Remova o pó e os poluentes da unidade exterior.
- \* Verifique se o suporte de montagem da unidade exterior está danificado e, em caso afirmativo, contacte o nosso centro de assistência local.

## 7. RESOLUÇÃO DE PROBLEMAS



### CUIDADO



Não repare o ar condicionado sozinho, pois uma manutenção incorreta pode causar choques eléctricos, incêndio ou explosão. Contacte o seu centro de assistência autorizado para que a manutenção seja realizada por profissionais. Verificar os seguintes itens antes de contactar para manutenção pode poupar-lhe tempo e dinheiro.

Tipo de problema	Solução
O ar condicionado não funciona.	<ul style="list-style-type: none"><li>- Pode haver uma falha de energia. <b>Aguarde até a fonte de energia ser restaurada.</b></li><li>- A ficha de alimentação pode não estar devidamente ligada. <b>Insira firmemente a ficha na tomada de parede.</b></li><li>- O fusível eléctrico pode estar queimado. <b>Substitua o fusível.</b></li><li>- A hora de início programada ainda não chegou. <b>Aguarde ou cancele as configurações do temporizador.</b></li></ul>
A função de início imediato do ar condicionado não está ativa depois de este ser desligado.	<ul style="list-style-type: none"><li>- Se o ar condicionado for ligado imediatamente depois de ser desligado, o interruptor de proteção retardará a operação durante 3 a 5 minutos.</li></ul>
O ar condicionado deixa de funcionar depois de funcionar durante algum tempo.	<ul style="list-style-type: none"><li>- Pode atingir a temperatura de regulação. <b>É um fenómeno normal do funcionamento.</b></li><li>- Pode estar num estado de descongelação. <b>O seu funcionamento normal será restaurado automaticamente e retomado após a descongelação.</b></li><li>- O temporizador para desligar pode ter sido regulado. <b>Se pretender retomar a operação, ligue-o novamente.</b></li></ul>
Há um fluxo de ar, mas o efeito de arrefecimento/aquecimento não é adequado.	<ul style="list-style-type: none"><li>- A acumulação excessiva de pó no filtro, o bloqueio na entrada e saída de ar e o ângulo muito pequeno das aletas do fluxo de ar afetam o desempenho do arrefecimento e aquecimento. <b>Limpe o filtro, desobstrua a entrada e saída de ar e regule o ângulo das aletas.</b></li><li>- Mau arrefecimento e aquecimento causado pela abertura de portas, janelas e pelo funcionamento da ventilação. <b>Fechas portas, janelas, ventoinha de ventilação, etc.</b></li><li>- A função de aquecimento auxiliar não é ativada durante o aquecimento, o que pode causar um aquecimento insuficiente. <b>Ligue a função de aquecimento auxiliar (apenas em modelos com função de aquecimento auxiliar).</b></li><li>- A operação está incorretamente regulada e as configurações da temperatura e da velocidade do ar não são adequadas. <b>Selecione novamente a função e regule a temperatura e a velocidade do ar apropriadas.</b></li></ul>

## 7. RESOLUÇÃO DE PROBLEMAS

Tipo de problema	Solução
A unidade interior emite um odor desagradável.	<p>- O ar condicionado em si não tem um odor indesejável. O odor pode ser devido à acumulação de odor no ambiente.</p> <p><b>Limpe o filtro de ar ou ative a função de limpeza.</b></p>
Durante o funcionamento do ar condicionado, é audível som de água a correr.	<p>- Durante o arranque ou desativação do ar condicionado ou, em particular, quando o compressor inicia ou interrompe a sua operação, por vezes, é audível o som suave de água a correr.</p> <p><b>Este é o som do fluxo do líquido refrigerante, não é uma avaria.</b></p>
É audível um ligeiro estalo quando o aparelho liga ou desliga.	<p>- Devido às mudanças de temperatura, a estrutura e outros componentes poderão dilatar, emitindo som de fricção.</p> <p><b>Isto é normal, não é uma falha.</b></p>
A unidade interna emite um ruído anormal.	<p>- Este é o som do relé ou compressor da ventoinha a ligar ou desligar. É produzido quando a operação de descongelamento é iniciada ou quando o ar condicionado para. Isto porque o líquido refrigerante estava a fluir na direção oposta.</p> <p><b>Não é sinal de mau funcionamento.</b></p> <p>- A acumulação excessiva de pó no interior do filtro de ar pode causar flutuações do som.</p> <p><b>Limpe os filtros de ar a seu tempo.</b></p> <p>- Ruído elevado do ar quando "Alta velocidade do ar" é ativada.</p> <p><b>Isto é normal, e se sentir desconforto, desative a operação "Alta velocidade do ar".</b></p>
Gotas de água surgem na superfície da unidade interior.	<p>- Quando a humidade ambiente é elevada, ocorrerá a concentração de gotas de água em redor da saída de ar ou do painel, etc.</p> <p><b>Este é um fenómeno normal da física.</b></p> <p>- A operação prolongada de refrigeração em espaços abertos produz gotas de água.</p> <p><b>Feche as portas e janelas.</b></p> <p>- Um ângulo de abertura muito pequeno das aletas do fluxo de ar também pode causar gotas de água na entrada de ar.</p> <p><b>Aumente o ângulo das aletas do fluxo de ar.</b></p>
Durante a operação de refrigeração, a unidade interna emite vapor por vezes.	<p>- Quando a temperatura e humidade interiores são elevadas, isto acontece com frequência.</p> <p><b>Isto deve-se ao arrefecimento rápido do ar interior. Depois da unidade funcionar durante algum tempo, a temperatura e humidade interiores serão reduzidas e o vapor desaparecerá.</b></p>
CUIDADO	
	<p>Desative imediatamente todas as operações e desligue a alimentação, contacte o nosso centro de assistência local nas seguintes situações.</p> <ul style="list-style-type: none"> <li>- Se ouvir um ruído ríspido ou cheirar qualquer odor desagradável durante a operação.</li> <li>- Se detetar aquecimento anormal do cabo de alimentação e da ficha.</li> <li>- Se a unidade ou o controlo remoto estiver suja ou com água.</li> <li>- Se o interruptor principal ou o interruptor de corrente de fuga for frequentemente desligado.</li> </ul>

## MANUAL DEL USUARIO

1. CONTENIDO \_\_\_\_\_ pág. 100
2. ADVERTENCIA \_\_\_\_\_ pág. 101
3. MEDIDAS DE SEGURIDAD \_\_\_\_\_ pág. 102
4. PIEZAS DE LA UNIDAD \_\_\_\_\_ pág. 107
5. FUNCIONES DE LA UNIDAD \_\_\_\_\_ pág. 108
6. CUIDADO Y MANTENIMIENTO \_\_\_\_\_ pág. 110
7. SOLUCIÓN DE PROBLEMAS \_\_\_\_\_ pág. 112





## 2. ADVERTENCIA

### Precaución \*



1. Si el aire acondicionado se utiliza junto con estufas u otros dispositivos de calefacción, ventile la habitación para que haya suficiente oxígeno en el área.
2. Apague el aire acondicionado y desconecte la unidad si no piensa utilizarla durante el tiempo suficiente.
3. Apague y desconecte la unidad durante las tormentas eléctricas.
4. Asegúrese de que el flujo de agua de la tubería no esté bloqueado.
5. No utilice el dispositivo con las manos húmedas. Se puede causar una descarga eléctrica.
6. No utilice la unidad para un propósito distinto al indicado.
7. No suba encima ni coloque objetos en la unidad exterior.
8. No permita que el aire acondicionado funcione durante largos períodos de tiempo con las ventanas y puertas abiertas o si la humedad es demasiado alta.

#### Explicación de los símbolos mostrados en la unidad interior o en la unidad exterior:

(Para unidades con refrigerante R32/R290):



	ADVERTENCIA	Este símbolo muestra que este aparato utiliza un refrigerante inflamable. Si el refrigerante tiene fugas o se expone a una fuente externa inflamable, existe el riesgo de incendio.
	PRECAUCIÓN	Este símbolo indica que el manual de instrucciones debe leerse atentamente.
	PRECAUCIÓN	Este símbolo indica que las unidades de aire acondicionado solo deben ser manejadas por técnicos autorizados que deben consultar el manual de instalación.
	PRECAUCIÓN	Este símbolo indica que hay información disponible sobre las funciones en el Manual del usuario y el Manual de instalación.

#### La instalación o el funcionamiento inadecuado sin cumplir estas instrucciones puede causar lesiones o daños a las personas, los bienes, etc. Su gravedad se clasifica de acuerdo con las siguientes indicaciones:

	PRECAUCIÓN	Este símbolo indica la posibilidad de muerte o lesiones graves.
	PRECAUCIÓN	Este símbolo indica la posibilidad de lesiones personales o daños en los bienes.

### 3. MEDIDAS DE SEGURIDAD

La instalación incorrecta debido al desconocimiento de las instrucciones puede causar daños o lesiones graves.  
La gravedad de cualquier desastre o lesión potencial se conoce como ADVERTENCIA o PRECAUCIÓN.

	ADVERTENCIA	Este símbolo indica que ignorarlo puede causar la muerte o lesiones graves.
	PRECAUCIÓN	Este símbolo indica que si se ignoran las instrucciones se pueden producir lesiones personales o daños en el dispositivo o en otros bienes.

#### ADVERTENCIA.

Esta unidad puede ser utilizada por personas mayores de 8 años y por personas con discapacidades o falta de experiencia y conocimientos, siempre que estén supervisadas por personas responsables de su seguridad. Asegúrese de que los niños no jueguen con la unidad. La limpieza y el mantenimiento no deben hacerse sin supervisión.

#### ADVERTENCIAS DE INSTALACIÓN.

- \* Consulte a la red de distribuidores especializados sobre la instalación del aire acondicionado. Una instalación inapropiada puede causar fugas de agua, descargas eléctricas o incendios.
- \* La unidad debe ser reparada, mantenida y trasladada por un técnico cualificado. Las reparaciones inadecuadas pueden provocar lesiones o daños graves en el producto.

#### ADVERTENCIAS DURANTE EL USO DEL PRODUCTO.

- \* Si se produce una situación inusual (como el olor a quemado), apague inmediatamente la unidad y desenchúfela. Llame a su distribuidor para obtener instrucciones a fin de evitar descargas eléctricas, incendios o lesiones.
- \* No introduzca los dedos, varillas u otros objetos en la entrada y salida de aire. Esto puede causar lesiones, ya que el ventilador puede girar a altas velocidades.
- \* No utilice aerosoles inflamables como laca para el cabello, barnices o pinturas cerca de la unidad. Esto puede causar un incendio o una explosión.
- \* No utilice el aire acondicionado cerca o en las inmediaciones de gases inflamables. Los gases de escape pueden acumularse alrededor de la unidad y causar una explosión.
- \* No utilice el aire acondicionado en una habitación con agua (por ejemplo, el baño o la lavandería). Esto puede causar descargas eléctricas y daños al producto.
- \* No exponga su cuerpo delante del aire acondicionado durante mucho tiempo.

### 3. MEDIDAS DE SEGURIDAD

#### **ESTE PRODUCTO CONTIENE GASES FLUORADOS DE EFECTO INVERNADERO.**

Las fugas de refrigerante contribuyen al cambio climático. El refrigerante con menor potencial de calentamiento global (GWP) contribuiría menos al calentamiento global que un refrigerante con mayor GWP si estos se filtraran a la atmósfera. Este aparato contiene fluido refrigerante con un GWP igual a [675]. Esto significa que si 1 kg de este fluido refrigerante se filtrara a la atmósfera, el impacto en el calentamiento global sería [675] veces mayor que 1 kg de CO<sub>2</sub>, en un período de más de 100 años. No intente interferir nunca con el circuito de refrigerante ni desmontar el producto usted mismo y solicite siempre ayuda a un profesional.

#### **Asegúrese de que los siguientes elementos no se coloquen debajo de la unidad interior:**

- \* Hornos, microondas y otros aparatos de calefacción.
- \* Ordenadores y otros dispositivos de alto rendimiento electrostático.
- \* Enchufes de uso frecuente.

**Las especificaciones de seguridad eléctrica están impresas en la placa de circuitos, por ejemplo: 3,15 A/250 Vca, etc.**

#### **ADVERTENCIA SOBRE RAEE.**

Significado de contenedor borrado:

No elimine los aparatos eléctricos como residuos municipales sin clasificar, utilice instalaciones de recogida de residuos diferentes.

Póngase en contacto con su autoridad local para obtener información sobre los sistemas de recogida disponibles.

Si los aparatos eléctricos se desechan en vertederos o basureros, las sustancias peligrosas pueden filtrarse a las aguas subterráneas y entrar en la cadena alimentaria, perjudicando su salud y bienestar. Al reemplazar los aparatos viejos por otros nuevos, el comerciante está legalmente obligado a recoger su viejo aparato para su eliminación, al menos de forma gratuita.

- \* Si su acondicionador de aire está conectado permanentemente al cableado fijo, se debe instalar un dispositivo de corriente residual (RCD) con una corriente residual de funcionamiento nominal que no exceda de 30 mA en el cableado fijo.
- \* El circuito de alimentación debe tener protección contra fugas y un interruptor de aire cuya capacidad sea superior a 1,5 veces la corriente máxima.
- \* No abra las ventanas y puertas durante mucho tiempo cuando el aire acondicionado esté funcionando.
- \* No se suba a la parte superior de la unidad exterior ni coloque objetos pesados sobre ella.
- \* No use el aire acondicionado para otros fines, como secar la ropa, conservar alimentos, etc.
- \* No dirija el aire frío al cuerpo durante mucho tiempo.

### 3. MEDIDAS DE SEGURIDAD

PRECAUCIÓN		
<p>El acondicionador de aire debe estar conectado a tierra. Una conexión a tierra inadecuada puede causar una descarga eléctrica.</p> <p><i>No conecte el cable de tierra al conducto de gas, la tubería de agua, el pararrayos ni el cable de tierra del teléfono.</i></p> 	<p>Apague siempre el aparato y desconecte la fuente de alimentación cuando el aparato no se utilice durante un largo período de tiempo, para garantizar la seguridad.</p> 	<p>Tenga cuidado para no mojar el mando a distancia y la unidad interior y asegúrese de que no estén demasiado húmedos.</p> <p><i>Διαφορετικά, μπορεί να προκληθεί βραχυκύκλωμα.</i></p> 
<p>Si el cable de alimentación está dañado, debe ser sustituido por el fabricante o su representante o por una persona cualificada similar.</p> 	<p>No apague el interruptor principal durante el funcionamiento o con las manos mojadas.</p> <p><i>Se puede causar una descarga eléctrica.</i></p> 	<p>No lo utilice en el mismo enchufe y con otros equipos eléctricos.</p> <p><i>De lo contrario se puede producir una descarga eléctrica e incluso un incendio y una explosión.</i></p> 
<p>Apague siempre el aparato y desconecte la corriente antes de realizar cualquier mantenimiento o limpieza.</p> <p><i>De lo contrario, se puede causar una descarga eléctrica o daños.</i></p> 	<p>No tire del cable de alimentación.</p> <p><i>El daño causado por tirar del cable de alimentación causará una fuerte descarga eléctrica.</i></p> 	<p>Para los trabajos de mantenimiento y limpieza, mantenga siempre el aparato alejado de la corriente eléctrica para evitar cualquier riesgo de descarga eléctrica y daños en el aparato.</p> 







### 3. MEDIDAS DE SEGURIDAD

 <b>PRECAUCIÓN</b> 		
<p>No utilice un líquido o un agente de limpieza corrosivo para limpiar el acondicionador de aire y no lo rocíe con agua u otro líquido.</p> <p><i>Hacer esto puede causar una descarga eléctrica o daños en la unidad.</i></p> 	<p>No utilice un líquido o un agente de limpieza corrosivo para limpiar el acondicionador de aire y no lo rocíe con agua u otro líquido.</p> <p><i>Hacer esto puede causar una descarga eléctrica o daños en la unidad.</i></p> 	<p>No intente reparar el acondicionador de aire usted mismo.</p> <p><i>Las reparaciones inadecuadas pueden causar incendios o explosiones. Póngase en contacto con un técnico cualificado para cualquier servicio necesario.</i></p> 
<p>No utilice el acondicionador de aire durante las tormentas eléctricas y los relámpagos.</p> <p><i>La fuente de alimentación se debe cortar a tiempo para evitar cualquier peligro.</i></p> 	<p>No coloque sus manos u objetos en las entradas o salidas de aire.</p> <p><i>Esto puede causar lesiones personales o daños en la unidad.</i></p> 	<p>Compruebe si la base instalada es lo suficientemente estable.</p> <p><i>Si está dañada, puede hacer que el dispositivo se destruya y cause lesiones.</i></p> 
<p>No bloquee la entrada ni salida de aire.</p> <p><i>De lo contrario, la capacidad de refrigeración o de calefacción se debilitará, incluso así puede hacer que el sistema deje de funcionar.</i></p> 	<p>No deje que el aire acondicionado sople contra un aparato de calefacción.</p> <p><i>De lo contrario, hará que el dispositivo de calefacción tenga una combustión incompleta, provocando así un envenenamiento.</i></p> 	<p>El aparato debe instalarse de acuerdo con las normas nacionales de cableado.</p> <p>Debe instalarse un interruptor de fuga a tierra con capacidad nominal para evitar posibles descargas eléctricas.</p>

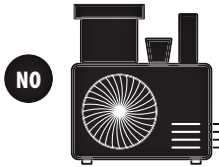
ESPAÑOL

### 3. MEDIDAS DE SEGURIDAD

PRECAUCIÓN		
<p>No abra las ventanas y puertas durante mucho tiempo cuando el aire acondicionado esté funcionando.</p> <p><i>De lo contrario, la capacidad de refrigeración o de calefacción se debilitará.</i></p> 	<p>No se suba a la parte superior de la unidad exterior ni coloque objetos pesados sobre ella.</p> <p><i>Esto podría causar lesiones o daños en la unidad.</i></p> 	<p>No use el aire acondicionado para otros fines, como secar la ropa, conservar alimentos, etc.</p> 
<p>No dirija el aire frío a su cuerpo durante mucho tiempo.</p> <p><i>Se deteriorará su condición física y causará problemas de salud.</i></p> 	<p>Ajuste la temperatura adecuada.</p> <p><i>Se recomienda que la diferencia entre la temperatura interior y la exterior no sea demasiado grande.</i></p> <p><i>Ajustar correctamente la temperatura deseada puede evitar la pérdida de energía eléctrica.</i></p> 	<p>Si su acondicionador de aire no está equipado con un cable de alimentación y un enchufe, debe instalarse un interruptor a prueba de explosiones que conecte todos los polos al cableado fijo y la distancia entre los contactos no debe ser inferior a 3,0 mm.</p>
<p>Si su aire acondicionado está conectado permanentemente al cableado fijo, debe instalarse un dispositivo a prueba de explosiones (RCD) con una corriente de fuga de funcionamiento nominal que no supere los 30 mA en el cableado fijo.</p>		
<p>El circuito de alimentación debe tener protección contra fugas y un interruptor de aire cuya capacidad sea superior a 1,5 veces la corriente máxima.</p>		

## 4. PIEZAS DE LA UNIDAD

### Unidad interior

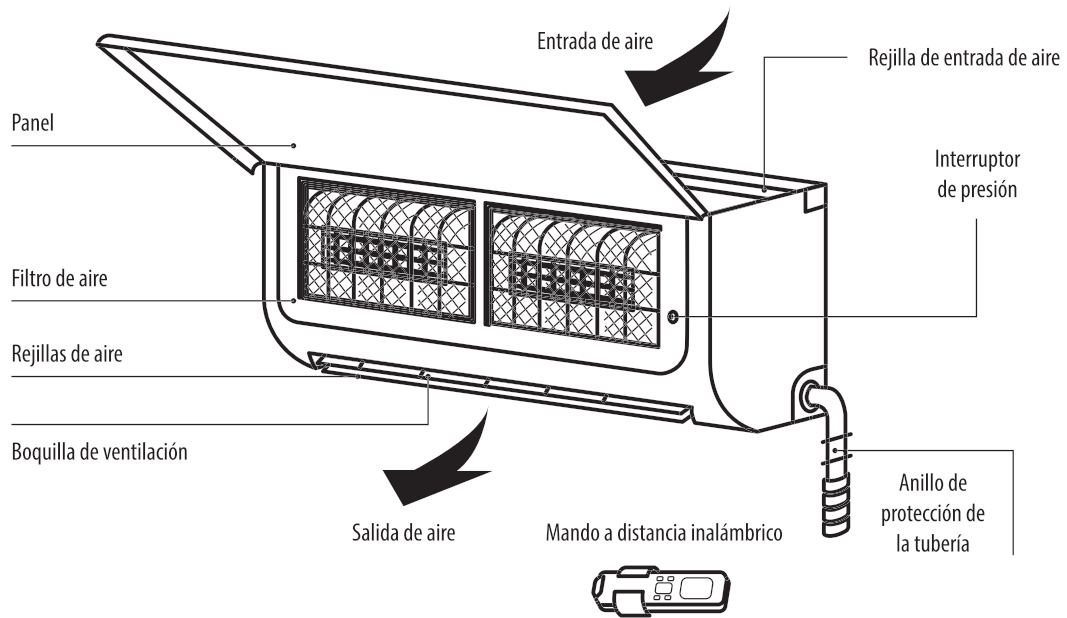

### Unidad exterior

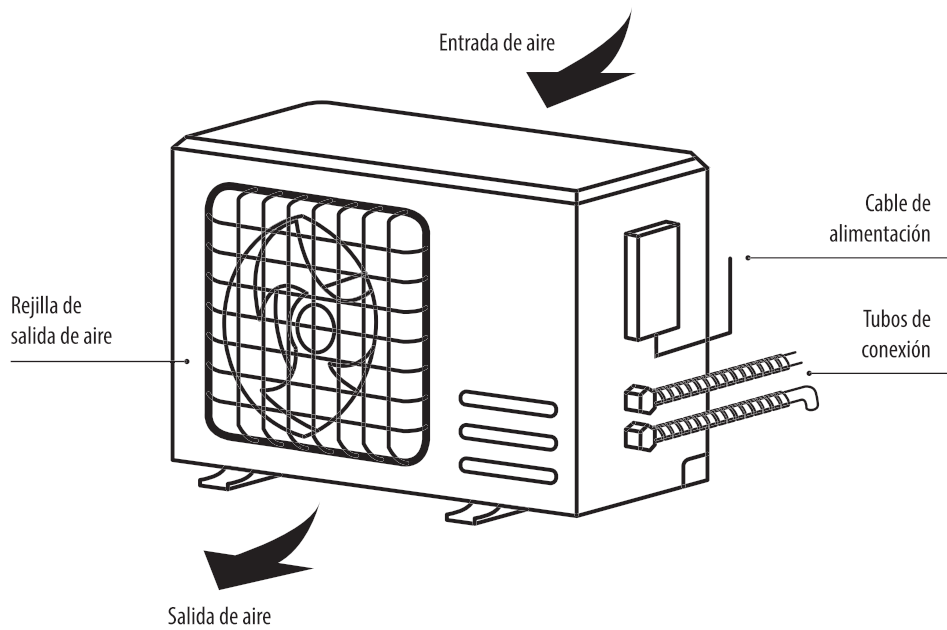

## 5. FUNCIONES DE LA UNIDAD

TEMPERATURAS DE FUNCIONAMIENTO				
Btu/hr	9000	12000	18000	24000
Rango de funcionamiento de refrigeración (°C)	16 - 43	16 - 43	16 - 43	16 - 43
Rango de funcionamiento de calefacción (°C)	-10 - 30	-10 - 30	-10 - 30	-10 - 30

El funcionamiento de las unidades de aire acondicionado a temperaturas que superen los límites de funcionamiento puede dañar la unidad de aire acondicionado.

Condiciones en las que la unidad no funciona correctamente			
Refrigeración	Exterior	> 43 °C	* Dentro de la gama de temperaturas que se indica en el cuadro siguiente, el aire acondicionado puede dejar de funcionar y pueden surgir otras anomalías.
	Interior	< 18 °C	* Cuando la temperatura es demasiado alta, el acondicionador de aire puede activar el dispositivo de protección automática, de modo que el aire acondicionado podría apagarse.
Calefacción	Exterior	> 24 °C	* Cuando la temperatura es demasiado baja, el intercambiador de calor del acondicionador de aire puede congelarse, lo que provoca un goteo de agua u otro tipo de averías.
		< -7 °C	* En caso de refrigeración prolongada o deshumidificación con una humedad relativa superior al 80 % (las puertas y ventanas están abiertas), puede producirse condensación o goteo cerca de la salida de aire.
	Interior	> 27 °C	

### Notas para la calefacción

- \* El ventilador de la unidad interior no comenzará a funcionar inmediatamente después de que se encienda la calefacción para evitar que salga aire frío.
- \* Cuando el ambiente es frío y húmedo, la unidad exterior creará hielo en el intercambiador de calor, lo que reducirá la capacidad de calefacción. El acondicionador de aire comenzará a descongelarse.
- \* Durante el descongelamiento, el aire acondicionado detendrá el funcionamiento de la calefacción durante unos 5-12 minutos.
- \* Puede salir vapor de la unidad exterior durante la descongelación. Esto no es una avería, sino el resultado de un descongelamiento rápido.
- \* La calefacción continuará después de que la descongelación se haya completado.

### Notas para el apagado

- \* Cuando se apaga el aire acondicionado, el controlador principal decidirá automáticamente si se detiene inmediatamente o después de funcionar durante unos segundos con una frecuencia y una velocidad de aire más bajas.

### Funcionamiento de emergencia

- \* Si se pierde o se daña el mando a distancia, use el interruptor de presión para utilizar el acondicionador de aire.
- \* Si se pulsa el botón con la unidad apagada, el aire acondicionado entrará en el modo de funcionamiento automático.
- \* Si el botón se enciende con el dispositivo encendido, el aire acondicionado dejará de funcionar.

### Ajuste de la dirección del flujo de aire

- \* Utilice los botones de flujo arriba-abajo e izquierda-derecha del mando a distancia para ajustar la dirección del flujo de aire. Consulte el manual de instrucciones del mando a distancia para obtener más información.
- \* En los modelos sin oscilación a la izquierda y a la derecha, las aspas se deben mover manualmente.

#### Nota:

*Para evitar lesiones en los dedos, mueva las aspas antes de utilizar el dispositivo. No coloque nunca las manos en la entrada o salida de aire cuando el aire acondicionado esté funcionando.*

#### Atención especial

- \* Abra el panel frontal del interior.
- \* El conector (según la figura) no debe tocar el tablero de bornes y debe colocarse como se muestra en la figura.

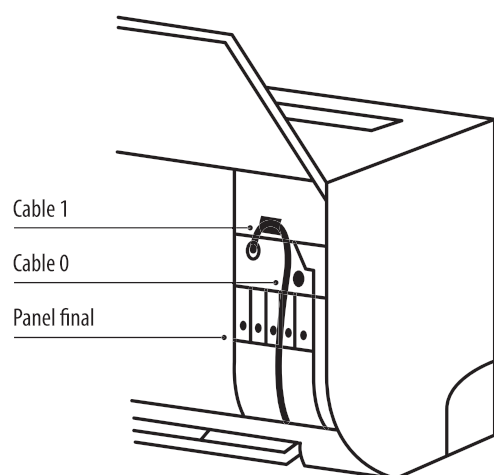
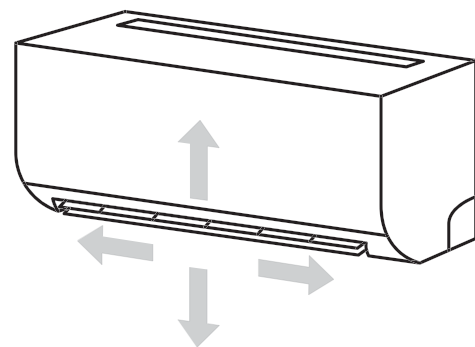
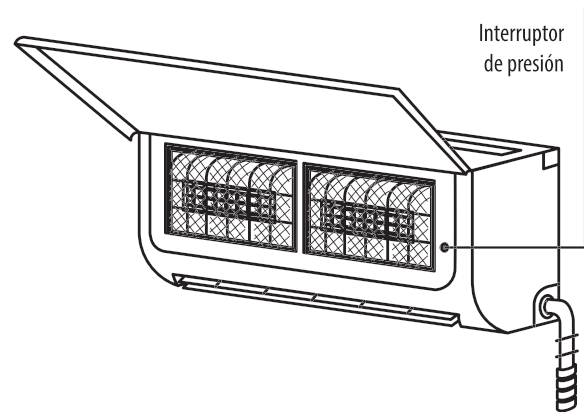

## 6. CUIDADO Y MANTENIMIENTO



### Advertencia



- \* Antes de limpiar el acondicionador de aire, hay que apagarlo y cortar la alimentación durante más de 5 minutos, de lo contrario existe el riesgo de descarga eléctrica.
- \* No moje el acondicionador de aire, ya que puede causar una descarga eléctrica. No lave el acondicionador de aire con agua bajo ninguna circunstancia.
- \* Los líquidos volátiles como el diluyente o la gasolina dañarán la carcasa del acondicionador de aire, por lo tanto, se ruega limpiar la carcasa del acondicionador de aire solo con un paño suave y seco y un paño húmedo humedecido con detergente neutro.
- \* Durante el uso, procure limpiar el filtro con regularidad, a fin de evitar que se cubra de polvo, lo que puede afectar a su rendimiento. Si el entorno de mantenimiento del acondicionador de aire es polvoriento, aumente la frecuencia de limpieza en consecuencia. Después de retirar el filtro, no toque las aspas de la unidad interior con el dedo ni aplique fuerza a las tuberías del refrigerante, para no causar daños.

### Limpie el panel

Cuando el panel de la unidad interior esté sucio, límpielo suavemente con una toalla caliente (por debajo de 40° C) y no retire el panel al limpiarlo.

### Limpie los filtros

#### Quite los filtros de aire.

- \* Use ambas manos para levantar el panel en un ángulo común a ambos extremos del panel según la dirección de la flecha.
- \* Suelte los filtros de aire de la ranura y retírelos.

#### Limpie los filtros de aire.

Utilice una aspiradora o agua para lavar los filtros y, si están muy sucios (por ejemplo, con impurezas de grasa), límpielos con agua tibia (por debajo de 45° C) y una solución de detergente suave, y luego coloque los filtros a la sombra para que se sequen al aire.

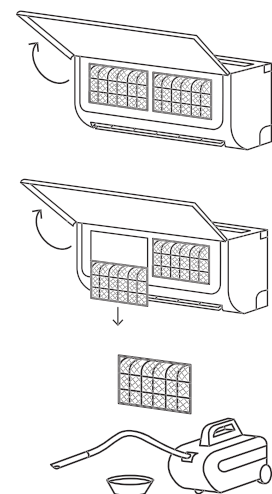

### Limpieza y cuidado

#### Instalación del filtro

- \* Vuelva a instalar el filtro seco en el orden inverso al de su extracción, luego cubra y sujete el bastidor.

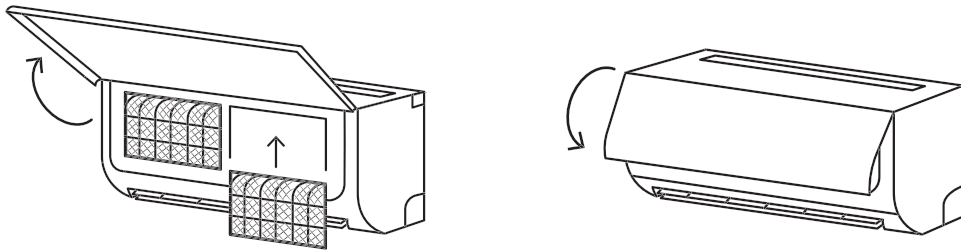

#### Compruébelo antes de usarlo

- \* Compruebe que todas las entradas y salidas de las unidades están libres.
- \* Compruebe si hay un bloqueo en la salida de agua del tubo de drenaje, y si lo hay, límpielo inmediatamente.
- \* Compruebe que el cable de tierra está bien conectado a tierra.
- \* Compruebe si las pilas del mando a distancia están instaladas y si su potencia es suficiente.
- \* Compruebe si hay daños en el soporte de montaje de la unidad exterior, y si los hay, póngase en contacto con nuestro centro de servicio local.

#### Mantenimiento después del uso

- \* Desconecte el suministro de alimentación del aire acondicionado, apague el interruptor principal y quite las pilas del mando a distancia.
- \* Limpie el filtro y el cuerpo de la unidad.
- \* Elimine el polvo y los contaminantes de la unidad exterior.
- \* Compruebe si hay daños en el soporte de montaje de la unidad exterior, y si los hay, póngase en contacto con nuestro centro de servicio local.



## PRECAUCIÓN



No repare el acondicionador de aire usted mismo, ya que un mantenimiento inadecuado puede causar una descarga eléctrica, un incendio o una explosión.

Póngase en contacto con su centro de servicio autorizado y deje que los profesionales realicen el mantenimiento. Revisar los siguientes puntos antes de ponerse en contacto para el mantenimiento puede ahorrarle tiempo y dinero.

Tipo de problema	Solución
El aire acondicionado no funciona.	<ul style="list-style-type: none"> <li>- Puede haber un fallo de alimentación. <b>Espere a que se restablezca el suministro eléctrico.</b></li> <li>- Es posible que el enchufe no esté bien conectado. <b>Inserte firmemente el enchufe en la toma de corriente.</b></li> <li>- El fusible eléctrico puede haberse quemado. <b>Cambie el fusible.</b></li> <li>- La hora de inicio programada aún no ha llegado. <b>Espere o cancele los ajustes del temporizador.</b></li> </ul>
La función de arranque inmediato del aire acondicionado no está activa después de apagarla.	<ul style="list-style-type: none"> <li>- Si se enciende el aire acondicionado inmediatamente después de apagarlo, el interruptor de protección retrasará el funcionamiento de 3 a 5 minutos.</li> </ul>
El aire acondicionado deja de funcionar después de que se haya puesto en marcha durante un tiempo.	<ul style="list-style-type: none"> <li>- Puede alcanzar la temperatura de ajuste. <b>Es un caso de funcionamiento normal.</b></li> <li>- Puede estar en un estado de descongelación. <b>Su funcionamiento normal se restablecerá automáticamente y se reanudará después de la descongelación.</b></li> <li>- El temporizador de apagado se puede haber configurado. <b>Si desea reanudar el funcionamiento, enciéndalo de nuevo.</b></li> </ul>
Hay flujo de aire, pero el efecto de refrigeración/calefacción no es adecuado.	<ul style="list-style-type: none"> <li>- La acumulación excesiva de polvo en el filtro, la obstrucción en la entrada y salida del aire y el ángulo demasiado pequeño de las aspas afectan al rendimiento de la refrigeración y la calefacción. <b>Limpie el filtro, elimine las obstrucciones de la entrada y salida de aire y ajuste el ángulo de las aspas.</b></li> <li>- Rendimiento defectuoso de refrigeración y calefacción causado por la apertura de puertas y ventanas y el funcionamiento de la ventilación. <b>Cierre puertas, ventanas, ventilador, etc.</b></li> <li>- La función de calor auxiliar no se activa durante la calefacción, lo que puede dar lugar a un calentamiento insuficiente. <b>Active la función de calefacción auxiliar (solo para modelos con funcionamiento de calefacción auxiliar).</b></li> <li>- El ajuste de funcionamiento es incorrecto y los ajustes de temperatura y velocidad del aire no son adecuados. <b>Vuelva a seleccionar la función y ajuste la temperatura y la velocidad del aire adecuadas.</b></li> </ul>



Tipo de problema	Solución
Un olor desagradable sale de la unidad interior.	- El acondicionador de aire en sí mismo no tiene un olor indeseable. Si hay olor, puede deberse a la acumulación de olor en el ambiente. <b>Limpie el filtro de aire o active la función de limpieza.</b>
Durante el funcionamiento del acondicionador de aire se oye un sonido de flujo de agua.	- Durante el arranque o el apagado del acondicionador de aire o, en particular, cuando el compresor inicia o detiene su funcionamiento, a veces se puede oír un leve sonido de agua corriente. <b>Este es el sonido del flujo del refrigerante y no se debe a una avería.</b>
Se oye un ligero "clic" al encender o apagar.	- Debido a los cambios de temperatura, el bastidor y otros componentes se hincharán, causando un sonido de fricción. <b>Esto es normal, no es una avería.</b>
La unidad interior produce un sonido anómalo.	- Este es el sonido al encender o apagar el relé o el compresor del ventilador. Se produce cuando se inicia la operación de descongelación o se detiene el acondicionador de aire. Esto se debe a que el refrigerante flúa en la dirección opuesta. <b>No es una avería.</b> - La acumulación excesiva de polvo en el filtro de aire del interior puede dar lugar a fluctuaciones de sonido. <b>Limpie los filtros de aire puntualmente.</b> - Ruido de aire elevado cuando se activa la "Alta velocidad del aire". <b>Esto es normal, pero si se siente incómodo, desactive el funcionamiento a "Alta velocidad del aire".</b>
Aparecen gotas de agua en la superficie de la unidad interior.	- Cuando la humedad ambiental es alta, las gotas de agua se concentran alrededor de la salida de aire o del panel, etc. <b>Este es un fenómeno físico normal.</b> - El funcionamiento de refrigeración prolongada en un espacio abierto produce gotas de agua. <b>Cierre las puertas y ventanas.</b> - Un ángulo de apertura muy pequeño de las aspas también puede generar gotas de agua en la entrada de aire. <b>Aumente el ángulo de las aspas.</b>
Durante el funcionamiento de refrigeración, la unidad interior a veces emite vapor.	- Cuando la temperatura y la humedad interior son altas, ocurre a veces. <b>Esto se debe a que el aire interior se enfría rápidamente. Después de que la unidad funcione durante algún tiempo, la temperatura y la humedad interior se reducirán y el vapor desaparecerá.</b>
PRECAUCIÓN	
	Desactive inmediatamente todas las operaciones y corte la alimentación; póngase en contacto con nuestro centro de servicio local en las siguientes situaciones. - Si oye un sonido fuerte o huele algún olor desagradable durante el funcionamiento. - Si nota un calentamiento anómalo del cable de alimentación y del enchufe. - Si la unidad o el mando a distancia tienen suciedad o agua. - Si el interruptor principal o el interruptor de corriente de fuga se desconecta con frecuencia.

## MANUALI I PËRDORUESIT

1.	TABELA E PËRMBAJTJES	f. 114
2.	PARALAJMËRIM	f. 115
3.	MASAT E SIGURISË	f. 116
4.	PJESËT E NJËSISË	f. 121
5.	FUNKSIONET E NJËSISË	f. 122
6.	KUJDESI DHE MIRËMBAJTJA	F. 124
7.	ZGJIDHJA E PROBLEMEVE	F. 126





## 2. PARALAJMËRIM

### Kujdes\*



1. Nëse kondicioneri përdoret i lidhur sobat ose me pajisjet e tjera ngrohëse, ajrosni dhomën që niveli i oksigjenit në ambient të jetë i duhuri.
2. Fikeni kondicionerin dhe shkëputni njësinë nëse nuk do ta përdorni mjaftueshëm.
3. Fikeni dhe shkëputni njësinë gjatë stuhive.
4. Sigurohuni që uji për në tuba nuk has pengesa.
5. Mos e përdorni pajisjen me duar të lagura. Kjo mund të shkaktojë goditje elektrik.
6. Mos e përdorni njësinë për qëllime të tjera përveç atyre të treguara.
7. Mos hipni apo vendosni objekte mbi njësinë e jashtme.
8. Mos lejoni që kondicioneri të punojë për periudha të gjata me dritare dhe dyer të hapura ose kur niveli i lagështisë është shumë i lartë.

### Shpjegime rreth simboleve të vendosura në njësinë e brendshme dhe njësinë e jashtme:

(Për njësitë me ftohës R32 / R290):



	PARALAJMËRIM	Ky simbol tregon se kjo pajisje përdor ftohës që marrin flakë. Në rast se ftohësi rrjedh ose është i ekspozuar ndaj një burimi të jashtëm që merr flakë, ka rrezik për zjarr.
	KUJDES	Ky simbol tregon se manuali i përdorimit duhet lexuar me kujdes.
	KUJDES	Ky simbol tregon se njësitë e kondicionerit duhet të rregullohen vetëm nga teknikë të licencuar si treguar në manualin e instalimit.
	KUJDES	Ky simbol tregon se informacione specifike mbi funksionet janë përfshirë në Manualin e Përdoruesit & Manualin e Instalimit.

### Instalimi jo si duhet apo vënia në punë pa respektuar udhëzimet këtu, mund të shkaktojë dëmtim të personave, pasurisë, etj. Serioziteti i saj është klasifikuar në bazë të treguesve të mëposhtëm:

	KUJDES	Ky simbol tregon probabilitet vdekje ose dëmtimi serioz.
	KUJDES	Ky simbol tregon probabilitet dëmtimi personal ose dëmtimi të pasurisë.

### 3. MASAT E SIGURISË

Instalimi jo si duhet për shkak të mungesës së njohurive të udhëzimeve mund të shkaktojë dëmtime serioze.  
Shkalla e shkatërrimit apo dëmtimeve emërtohet PARALAJMËRIM ose KUJDES.

	PARALAJMËRIM	Ky simbol tregon se injorimi i tij mund të shkaktoj vdekje apo dëmtime serioze.
	KUJDES	Ky simbol tregon se injorimi i udhëzimeve mund të shkaktojë dëmtim të pajisjes ose pasurisë.

#### PARALAJMËRIM.

Kjo njësi mund të përdoret nga persona mbi 8 vjeç, persona me paaftësi ose që nuk kanë eksperiencë dhe njohuri, vetëm nëse këta të fundit mbikëqyren nga personat përgjegjës për sigurinë e tyre. Sigurohuni që fëmijët nuk janë duke luajtur me njësinë. Pastrimi dhe mirëmbajtja nuk duhet bërë pa mbikëqyrje.

#### PARALAJMËRIME PËR INSTALIMIN.

- \* Pyesni tek rrjeti i agjentëve të specializuar për instalimin e kondicionerit. Instalimi jo si duhet mund të shkaktojë rrjedhje uji, goditje elektrike, ose zjarr.
- \* Njësia duhet të riparohet, mirëmbahet dhe zhvendoset nga një teknik i kualifikuar. Instalimi jo si duhet mund të çojë në dëmtime serioze të produktit.

#### PARALAJMËRIME GJATË PËRDORIMIT TË PRODUKTIT.

- \* Në raste situatash të pazakonta (si p.sh. erë djegieje), menjëherë fikni njësinë dhe hiqeni nga priza. Telefononi agjentin tuaj për udhëzime në mënyrë që të shmangni ndonjë goditje elektrike, zjarr apo dëmtim.
- \* Mos fusni gishtat, shufra apo sende të tjera në kanalet hyrëse dhe dalëse të prizave. Kjo gjë mund të shkaktojë dëmtime, pasi helika mund të rrotullohet me shpejtësi të madhe.
- \* Mos përdorni spërkatës që merr flakë si p.sh. llak flokësh ose pikturash, pranë njësisë. Kjo gjë mund të shkaktoj zjarr ose shpërthim.
- \* Mos e përdorni kondicionerin pranë ose përreth mjediseve me gaz. Gazi i dalë mund të akumulohet rreth njësisë dhe të shkaktoj shpërthime.
- \* Mos e vendosni kondicionerin në dhoma me lagështirë (p.sh. banjë apo dhomë tharjeje). Kjo gjë mund të shkaktojë goditje elektrike ose dëmtim të produktit.
- \* Mos e ekspozoni trupin tuaj përballë kondicionerit për një kohë të gjatë.

### 3. MASAT E SIGURISË

#### **KY PRODUKT PËRMBAN GAZRA ME EFEKT SERË FLUORESHENTE.**

Rrjedhja e ftohësit çon në ndryshime mjedisore. Një ftohës me potencial më të ulët të ngrohjes globale (GWP) do të kontribuonte më pak në ngrohjen globale sesa një ftohës me GWP më të lartë, nëse rrjedhin në atmosferë. Kjo pajisje përmban ftohës të lëngshëm me GWP [675]. Kjo do të thotë që nëse 1 kg i këtij lëngu ftohës do të dilte në atmosferë, ndikimi në ngrohjen globale do të ishte [675] herë më i lartë se 1 kg CO<sub>2</sub>, për një periudhë prej më shumë se 100 vjet. Asnjëherë mos u përpiqni të ndërhyini vetë në qarkun e ftohësit apo të çmontoni produktin dhe gjithmonë kërkoni ndihmën e një profesionist.

#### **Sigurohuni që artikujt e mëposhtëm nuk vendosen tek njësia e brendshme:**

- \* Furra, mikrovalë dhe pajisje të tjera për ngrohje.
- \* Kompjuterë dhe pajisje të tjera me performancë të lartë elektrostatische.
- \* Priza që përdoren shpesh.

#### **Specifikimet mbi sigurinë elektrike janë printuar mbi pllakën rrethore, si p.sh.: 3,15A / 250VAC, etj.**

#### **PARALAJMËRIME WEEE.**

Kuptimi i koshit me rrota të fshirë:









Mos i hidhni pajisjet elektrike me mbeturina e tjera të së bashku, përdorni pajisjet për grumbullime të ndara.

Kontakttoni me autoritetin lokal për informacione në lidhje me sistemet e mbledhjes në dispozicion.

Në rast se pajisjet elektrike hidhen në landfille apo vende grumbullimi mbeturinash, substancat e rrezikshme mund të rrjedhin drejt ujërave nëntokësore dhe të futen në zinxhirin ushqimor, duke dëmtuar shëndetin dhe mirëqenien tuaj. Kur zëvendësoni pajisjet e vjetra me pajisje të reja, tregtari është i detyruar ligjërisht të marrë pajisjen tuaj të vjetër për asgjësim, të paktën falas.

- \* Në rast se kondicioneri juaj është i lidhur në mënyrë të përhershme me instalimet elektrike fikse, një pajisje për rrymën e mbetur (RCD), me shkallë rryme pune të mbetur jo më shumë se 30 mA, duhet të instalohet në instalimet fikse.
- \* Qarku i furnizimit me energji elektrike duhet të ketë mbrojtje nga rrjedhjet dhe të jetë i pajisur me çelës ajri, kapaciteti i të cilit duhet të jetë më i madh se 1,5 herë ai i rrymës maksimale.
- \* Mos hapni dritaret dhe dyert për një kohë të gjatë kur kondicioneri është në punë.
- \* Mos qëndroni mbi pajisjen e jashtme dhe mos vendosni sende të rënda mbi të.
- \* Mos e përdorni kondicionerin për qëllime të tjera, si p.sh. tharje rrobash, ruajtje ushqimesh, etj.
- \* Mos e drejtoni ajrin e ftohtë në trup për një kohë të gjatë.

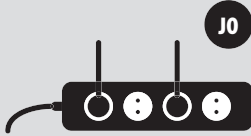

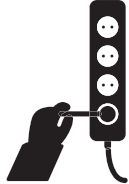
### 3. MASAT E SIGURISË

	<b>KUJDES</b>	
<p>Kondicioneri duhet të ketë tokëzimin. Tokëzimi jo si duhet mund të shkaktojë goditje elektrike.</p> <p><i>Mos e lidhni kabllon e tokëzimit me tubin e gazit, tubin e ujit, rrufepritësin apo kabllon e tokëzimit të telefonit.</i></p> 	<p>Gjithmonë fikni pajisjen dhe shkëputni energjinë elektrike kur pajisja nuk është përdorur për një kohë të gjatë, për efekt sigurie.</p> 	<p>Kujdesuni që të mos e lini komandën e kontrollit dhe njësinë e brendshme me ujë apo me lagështi.</p> <p><i>Përndryshe, mund të ndodhë një qark i shkurtër.</i></p> 
<p>Në rast se pajisja është dëmtuar, ajo duhet zëvendësuar nga fabrika ose përfaqësuesi i saj, ose nga një person i ngjashëm i kualifikuar.</p> 	<p>Mos e ulni çelësin kryesor të pajisjes kur njësia është në punë apo me duar të lagura.</p> <p><i>Kjo gjë mund të shkaktojë goditje elektrike.</i></p> 	<p>Mos e vendosni në të njëjtën prizë me pajisjet e tjera elektrike.</p> <p><i>E kundërta mund të çojë në goditje elektrike, zjarr ose shpërthim.</i></p> 
<p>Gjithmonë fikni pajisjen dhe shkëputeni energjinë elektrike përpara se të kryeni mirëmbajtjen apo pastrimin e saj.</p> <p><i>E kundërta mund të çojë në goditje elektrike ose dëmtime.</i></p> 	<p>Mos e tërhiqni kabllon e energjisë elektrike.</p> <p><i>Dëmtimet nga tërheqja e kabllos së energjisë elektrike mund të shkaktojnë goditje të forta elektrike.</i></p> 	<p>Gjatë mirëmbajtjes dhe pastrimit, gjithmonë mbajeni makinerinë larg energjisë elektrike për të shmangur çdo rrezik goditjesh elektrike apo dëmtime të pajisjes.</p> 

### 3. MASAT E SIGURISË

	<b>KUJDES</b>	
<p>Mos përdorni materiale të lëngshme apo agjent pastrues gërryes për të fshirë kondicionerin dhe evitoni spërkatjen me ujë apo lëngje të tjera.</p> <p><i>E kundërta mund të çojë në goditje elektrike ose dëmtime të njësisë.</i></p> 	<p>Mos përdorni materiale të lëngshme apo agjent pastrues gërryes për të fshirë kondicionerin dhe evitoni spërkatjen me ujë apo lëngje të tjera.</p> <p><i>E kundërta mund të çojë në goditje elektrike ose dëmtime të njësisë.</i></p> 	<p>Mos u përpiqni ta riparoni kondicionerin vetë.</p> <p><i>Riparimet jo si duhet mund të shkaktojnë zjarr ose shpërthim. Kontaktoni një teknik të kualifikuar për çdo shërbim që nevojitet.</i></p> 
<p>Mos e përdorni kondicionerin gjatë stuhive apo vetëtimave.</p> <p><i>Furnizimi me energji duhet ndërprerë për të shmangur çdo rrezik të mundshëm.</i></p> 	<p>Mos vendosni duart apo sende në kanalet hyrëse dhe dalëse të prizave.</p> <p><i>Kjo gjë mund të shkaktojë dëmtime personale apo të njësisë.</i></p> 	<p>Kontrolloni nëse baza e instaluar është mjaftueshëm e qëndrueshme.</p> <p><i>Nëse është e dëmtuar, mund të çojë në çarjen e pajisjes dhe plagosje.</i></p> 
<p>Mos i bllokoni kanalet hyrëse dhe dalëse të prizave.</p> <p><i>Në të kundërt, aftësia ngrohëse dhe ftohëse do të dobësohet, aq sa mund të shkaktojë ndërprerje të punës.</i></p> 	<p>Shmangni kalimin e ajrit nga kondicioneri drejt pajisjeve ngrohëse.</p> <p><i>Në të kundërt, kjo do të shkaktojë djegien e plotë të pajisjes ngrohëse dhe si rrjedhojë, helmim.</i></p> 	<p>Pajisja duhet të instalohet sipas rregulloreve të brendshme në vend që lidhen me instalimet elektrike.</p> <p>Duhet të instalohet një çelës tokëzimi për rrjedhjet me kapacitet nominal për të shmangur goditjet e mundshme elektrike.</p>

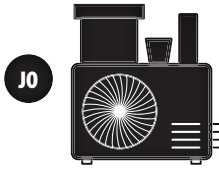
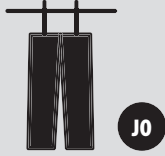
### 3. MASAT E SIGURISË

KUJDES		
<p>Mos hapni dritaret dhe dyert për një kohë të gjatë kur kondicioneri është në punë.</p> <p><i>Përndryshe, aftësia ngrohëse dhe ftohëse e tij mund të dobësohet.</i></p> 	<p>Mos qëndroni mbi pajisjen e jashtme dhe mos vendosni sende të rënda mbi të.</p> <p><i>Kjo gjë mund të shkaktojë plagosje ose dëmtim të njësisë.</i></p> 	<p>Mos e përdorni kondicionerin për qëllime të tjera, p.sh. tharje rrobash, ruajtje ushqimesh, etj.</p> 
<p>Mos e drejtoni ajrin e ftohtë tek trupi juaj për një kohë të gjatë.</p> <p><i>Kjo do të përkeqësonte gjendjen tuaj fizike dhe shkaktojë probleme shëndetësore.</i></p> 	<p>Caktoni temperaturën e përshtatshme.</p> <p><i>Rekomandohet që ndryshimi i temperaturës brenda me atë jashtë të mos jetë shumë i madh.</i></p> <p><i>Përcaktimi i duhur i temperaturës së dëshiruar mund të parandalojë humbjen e energjisë elektrike.</i></p> 	<p>Në rast se kondicioneri nuk është i pajisur me kablllo dhe prizë, duhet të instalohet një çelës kundra shpërthimit që lidh të gjitha polet me instalimet elektrike fikse dhe, distanca midis kontakteve nuk duhet të jetë më e vogël se 3,0 mm.</p>
<p>Në rast se kondicioneri juaj është i lidhur në mënyrë të përhershme me instalimet elektrike fikse, një pajisje kundra shpërthimit (RCD), me shkallë aktuale rrjedhjeje jo më shumë se 30 mA, duhet të instalohet në instalimet elektrike fikse.</p>		
<p>Qarku i furnizimit me energji elektrike duhet të ketë mbrojtje nga rrjedhjet dhe të jetë i pajisur me çelës ajri, kapaciteti i të cilit duhet të jetë më i madh se 1,5 herë ai i rrymës maksimale.</p>		



## 4. PJESËT E NJËSISË

### Njësia e brendshme.

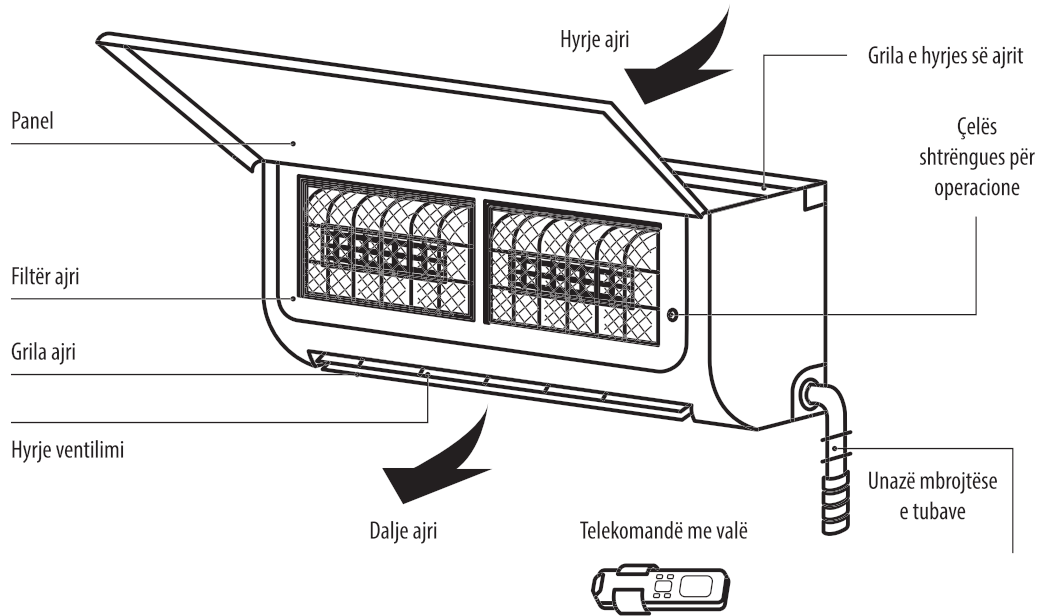

### Njësia e jashtme.

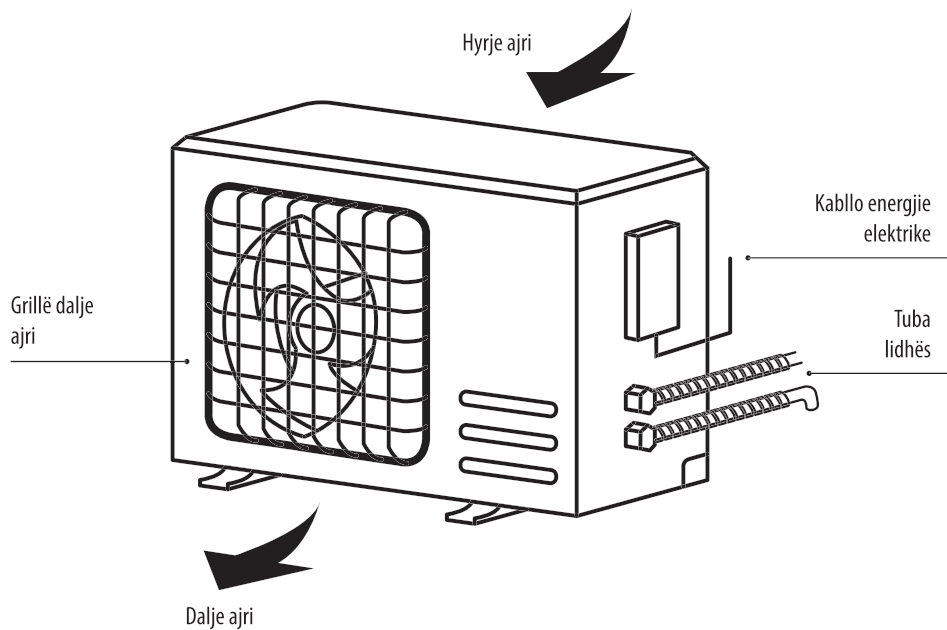

## 5. FUNKSIONET E NJËSISË

TEMPERATURAT GJATË PUNËS				
Btu/orë	9000	12000	18000	24000
Shkalla e operacioneve ftohëse (°C)	16 - 43	16 - 43	16 - 43	16 - 43
Shkalla e operacioneve ngrohëse (°C)	-10 - 30	-10 - 30	-10 - 30	-10 - 30

Funksionimi i njësive të kondicionerit në temperatura që tejkalojnë kufijtë e funksionimit, mund t'i dëmtojnë ato.

Kushtet në të cilat njësia nuk funksionon si duhet.			
Ftohje	Në ambiente të jashtme	> 43 °C	* Brenda intervalit të temperaturës, të dhënë në tabelën vijuese, kondicioneri mund të ndalojë së funksionuari dhe mund të lindin anomali të tjera.
	Në mjedise të brendshme	< 18 °C	
Ngrohje	Në ambiente të jashtme	> 24 °C	* Kur temperatura është shumë e lartë, kondicioneri mund të aktivizojë pajisjen automatike të mbrojtjes, në mënyrë që kondicioneri të mbyllet.
		< -7 °C	
	Në mjedise të brendshme	> 27 °C	* Në rast ftohjeje apo dehidifikimi të zgjatur me shkallë relative lagështie mbi 80% (dyert dhe dritaret janë të hapura), kondensimi ose rrjedhja mund të ndodhin pranë daljes së ajrit.

### Shënime për procesin e ngrohjes

- \* Helika e njësive të brendshme nuk do të nisë nga puna menjëherë sapo të ndizet ngrohja, për të shmangur ajrin e ftohtë.
- \* Kur mjedisi është i ftohtë apo me lagështirë, njësia e jashtme do të krijojë akull tek pjesa e shkëmbimit të nxehtësisë, gjë që do të ulë kapacitetet ngrohëse. Kondicioneri do të fillojë të shkrijë.
- \* Gjatë shkrirjes, kondicioneri do të ndalojë ngrohjen për rreth 5-12 minuta.
- \* Nga njësia e jashtme gjatë shkrirjes mund të dalë avull. Kjo gjë nuk tregon mosfunksionim, por është rezultat i shkrirjes së shpejtë.
- \* Ngrohja do të vazhdojë pasi shkrirja të ketë përfunduar.

### Shënime për fikjen

- \* Kur kondicioneri është i fikur, kontrollori kryesor automatikisht do të vendosë nëse do të ndalet menjëherë ose pasi të punojë për disa sekonda me frekuencë më të ulët dhe shpejtësi më të ulët të ajrit.

### Operacion emergjencash.

- \* Në rast se komanda e kontrollit është dëmtuar, përdorni çelësin shtrëngues për të vënë në punë kondicionerin.
- \* Nëse shtypet butoni me njësinë e fikur, kondicioneri do të hyjë në modalitetin automatik të funksionimit.
- \* Nëse butoni është i ndezur dhe pajisja është e ndezur, kondicioneri do të ndalojë së funksionuari.

### Caktimi i drejtimit të ajrit.

- \* Përdorni butonat e lëvizjes lart-poshtë dhe majtas-djathtas në komandën e kontrollit për të rregulluar drejtimin e daljes së ajrit. Referojuni manualit të funksionimit të komandës së kontrollit për më shumë hollësi.
- \* Për modelet pa opsionin e lëkundjes majtas dhe djathtas, tehu duhet të lëvizet manualisht.

#### Shënim:

*Për të shmangur dëmtimin e gishtave, lëvizni helikat përpara vënies në punë të pajisjes. Asnjëherë mos i vendosni duart në kanalet hyrëse dhe dalëse kur kondicioneri është në punë.*

#### Kujdes i veçantë

- \* Hapni panelin ballor të pjesës së brendshme.
- \* Lidhësi (sipas figurës) nuk duhet të prekë tabelën e terminalit dhe duhet të vendoset siç tregohet në figurë.

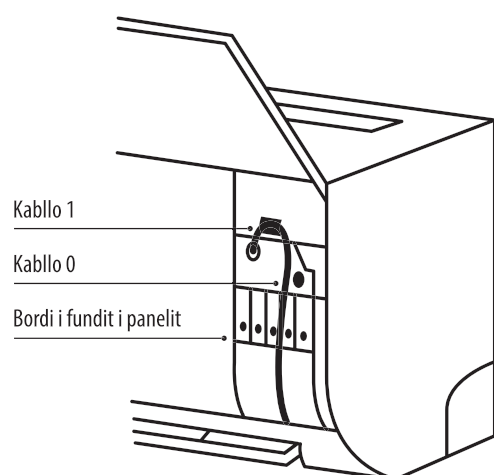
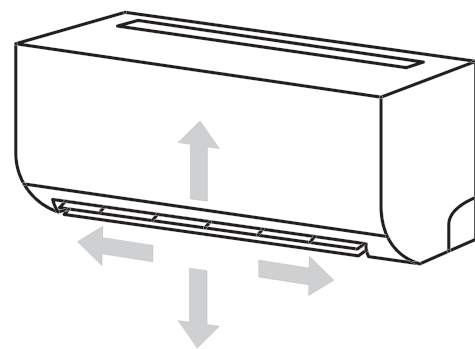
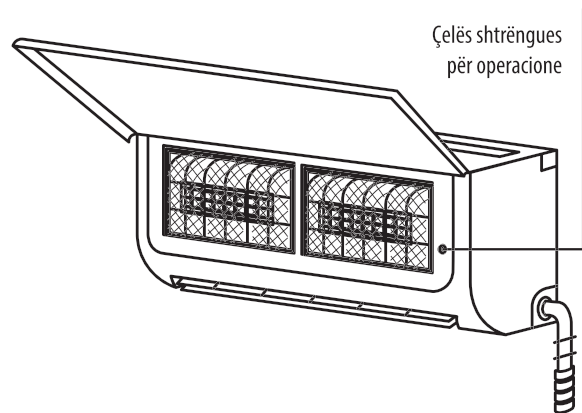



### Paralajmërim



- \* Përpara pastrimit të kondicionerit, duhet të mbyllet dhe të ndërpritet rryma elektrike për më shumë se 5 minuta, përndryshe ekziston rreziku i goditjes elektrike.
- \* Mos e lagni kondicionerin pasi mund të shkaktojë goditje elektrike. Në asnjë rast mos e lani kondicionerin me ujë.
- \* Lëngjet e paqëndrueshme si holluesit ose benzina dëmtojnë strehën e kondicionerit, prandaj pastrojini pjesën e brendshme të kondicionerit vetëm me leckë të butë të thatë dhe leckë të butë të lagur me detergjent neutral.
- \* Gjatë përdorimit, kushtojini vëmendje pastrimit të filtrit rregullisht, në mënyrë që të shmangen shtresat e pluhurit që mund të ndikojnë në performancën e tij. Nëse mjedisi i mirëmbajtjes së kondicionerit është me pluhur, rritni përkatësisht frekuencën e pastrimit. Pasi të keni hequr filtrin, mos prekni me gisht fletët e njësisë së brendshme dhe mos ushtroni forcë në tubacionet e ftohësit, në mënyrë që të mos i dëmtoni.

### Pastroni panelin.

Në rast se paneli i njësisë së jashtme është i papastër, fshijeni me kujdes me peshqir të ngrohtë (nën 40°C) dhe mos e hiqni panelin gjatë pastrimit.

### Pastroni filtrat.

#### Hiqni filtrat e ajrit

- \* Përdorni të dyja duart për të ngritur panelin në një kënd të përbashkët në të dy skajet e panelit në drejtimin e shigjetës.
- \* Lëroni filtrat e ajrit nga foleja dhe hiqni që andej.

#### Pastroni filtrat e ajrit

Përdorni fshesë me korrent ose ujë për të larë filtrat dhe, nëse janë shumë të ndotur (për shembull, me papastërti të yndyrshme), pastrojini ato me ujë të ngrohtë (nën 45°C) dhe me një solucion të butë pastrues, pastaj vendosini filtrat në hije për tu tharë nga ajri.

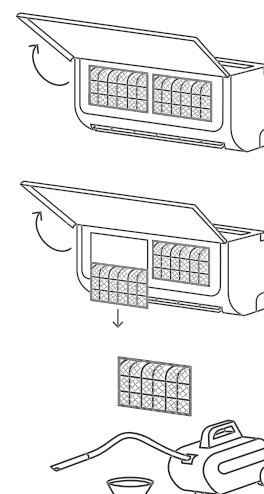

### Pastrimi dhe kujdesi.

#### Instaloni filtrin

- \* Ri-instaloni filtrin e tharë në drejtim të kundërt me atë të heqjes, dhe pastaj mbuloni dhe siguroni kornizën.

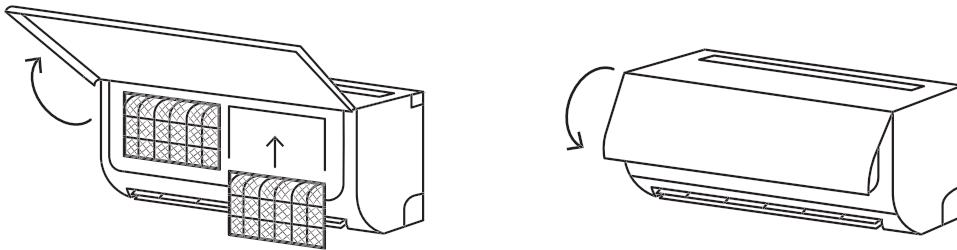

### Kontrolloni përpara përdorimit.

- \* Sigurohuni që të gjitha hyrjet dhe daljet e njësive të jenë të lira.
- \* Kontrolloni nëse ka bllokim në daljen e ujit në tubin kullues dhe nëse po, pastrojeni menjëherë.
- \* Kontrolloni që kabloja e tokëzimit është vendosur si duhet.
- \* Kontrolloni nëse janë instaluar bateritë e telekomandës dhe nëse energjia e tyre është e mjaftueshme.
- \* Kontrolloni nëse ka dëmtime në kllapën mbajtëse të njësive të jashtme dhe nëse po, jeni të lutur të kontaktoni qendrën tonë lokale të shërbimit.

### Mirëmbajtja pas përdorimit.

- \* Shkëputni furnizimin me energji të kondicionerit, fikni çelësin kryesor të energjisë dhe hiqni bateritë nga komanda e kontrollit.
- \* Pastroni filtrin dhe pjesën kryesore të njësive.
- \* Largoni pluhurin dhe ndotësit nga njësia e jashtme.
- \* Kontrolloni nëse ka dëmtime në kllapën mbajtëse të njësive të jashtme dhe nëse po, jeni të lutur të kontaktoni qendrën tonë lokale të shërbimit.

## 7. ZGJIDHJA E PROBLEMEVE



### KUJDES



Mos u përpiqni ta riparoni vetë kondicionerin, pasi riparimet jo si duhet mund të shkaktojnë goditje elektrike, zjarr ose shpërthim. Kontaktoni qendrën tuaj të autorizuar të shërbimeve dhe lejoni që mirëmbajtja të kryhet nga profesionistët. Kontrolli i artikujve në pjesën e poshtme përpara se të kontaktoni mirëmbajtjen mund të kursejë kohën dhe paratë tuaja.

Lloji i problemit	Zgjidhja
Kondicioneri nuk punon.	<ul style="list-style-type: none"> <li>- Mund të ketë probleme me energjinë elektrike.</li> <li><b>Prisni deri sa të vijnë dritat.</b></li> <li>- Spina mund të mos jetë vendosur si duhet.</li> <li><b>Vendoseni spinën fort në folenë e prizës.</b></li> <li>- Siguresa elektrike mund të jetë djegur.</li> <li><b>Zëvendësoni siguresën.</b></li> <li>- Koha e ndezjes nuk është aktivizuar ende.</li> <li><b>Prisni ose anuloni kohë-matësin.</b></li> </ul>
Funksioni i ndezjes së menjëhershme të kondicionerit nuk është aktiv pasi është fikur.	Nëse kondicioneri ndizet menjëherë pasi të jetë fikur, çelësi mbrojtës do të vonojë 3 deri në 5 minuta.
Kondicioneri ndalon së funksionuari pasi të ndizet për pak kohë.	<ul style="list-style-type: none"> <li>- Mund të arrijë temperaturën e caktuar.</li> <li><b>Është një fenomen normal i funksionit.</b></li> <li>- Mund të jetë në gjendje shkrirjeje.</li> <li><b>Është një operacion normal i rivendosur automatikisht pas shkrirjes.</b></li> <li>- Mund të jetë komanduar matësi i kohës së fikjes.</li> <li><b>Nëse dëshironi të rinisni operacionin, ndizeni sërish.</b></li> </ul>
Ka fluks ajri, por rezultatet e ftohjes/ngrohjes nuk janë të mjaftueshme.	<ul style="list-style-type: none"> <li>- Grumbullimi i tepërt i pluhurit në filtër, bllokimi i hyrjes dhe daljes së ajrit dhe këndi shumë i vogël i fletëve ndikojnë në performancën e ftohjes dhe ngrohjes.</li> <li><b>Pastroni filtrat, hiqni pengesat nga rrugët e brendshme dhe të jashtme të ajrit dhe, rregulloni këndin e fletëve.</b></li> <li>- Performanca e dobët e ftohjes dhe ngrohjes, e shkaktuar nga hapja e dyerve, dritareve dhe ventilatori.</li> <li><b>Mbyllni dyert, dritaret, ventilatorin, etj.</b></li> <li>- Funksioni ndihmës i ngrohjes nuk aktivizohet gjatë ngrohjes, gjë që mund të çojë në ngrohje të pamjaftueshme.</li> <li><b>Aktivizoni funksionin ndihmës të ngrohjes (vetëm për modelet e pajisura me këtë funksion).</b></li> <li>- Përzgjedhja e funksioneve dhe shpejtësisë së ajrit është e pasaktë.</li> <li><b>Përzgjidhni sërish funksionin dhe rregulloni temperaturën dhe shpejtësinë e duhur të ajrit.</b></li> </ul>

## 7. ZGJIDHJA E PROBLEMEVE

Lloji i problemit	Zgjidhja
Njësi e brendshme lëshon erë të pakëndshme.	- Vetë kondicioneri nuk mban erë të pakëndshme. Nëse ka aroma, ato mund të jenë rezultat i grumbullimit të aromave në mjedis. <b>Pastroni filtrin e ajrit dhe aktivizoni opsionin e pastrimit.</b>
Gjatë qëndrimit në punë të kondicionerit dëgjohet një tingull si rrjedhje uji.	- Gjatë ndezjes apo fikjes së kondicionerit ose në veçanti, kur kompresori fillon ose ndalon punën e tij, ndonjëherë mund të dëgjohet një tingull i butë uji që rrjedh. <b>Ky është thjesht tingulli i rrjedhës së ftohësit, jo ndonjë anomali.</b>
Një tingull i lehtë "klik" dëgjohet gjatë fikjes ose ndezjes.	- Për shkak të ndryshimeve të temperaturës, korniza dhe elementët e tjerë do të ngufaten, duke shkaktuar tingull fërkimi. <b>Kjo gjë është normale, jo ndonjë gabim.</b>
Njësia e brendshme lëshon një zhurmë të çuditshme.	- Ky është thjesht tingulli i gjendjes në punë ose jo të transmetuesit ose kompresorit të ventilatorit. Ai shkaktohet kur operacioni i shkrirjes fillon ose kur kondicioneri ndalon. Kjo vjen për shkak se ftohësi rrjedh në drejtim të kundërt. <b>Nuk është anomali.</b> - Grumbullimi me tepri i pluhurit në filtrat e brendshëm mund të çojë në luhatje të tingujve. <b>Pastroni në kohë filtrat e ajrit.</b> - Zhurmë e fortë ajri kur opsioni "Shpejtësi e lartë e ajrit" është i aktivizuar. <b>Kjo është më se normale dhe, nëse nuk ndjeheni rehat, çaktivizoni opsionin "Shpejtësi e lartë e ajrit".</b>
Në sipërfaqen e njësies së brendshme shfaqen pikla uji.	- Kur lagështia e mjedisit është e lartë, piklat e ujit përqendrohen rreth daljes së ajrit ose panelit, etj. <b>Ky është një fenomen fizik normal.</b> - Operacionet e zgjatura të ftohjes në mjediset e hapura prodhojnë pikla uji. <b>Mbyllni dyert dhe dritaret.</b> - Këndi shumë i vogël i hapjes së fletëve të grilave errësuese mund të shkaktojë pikla uji në pjesën hyrëse. <b>Rrisni këndin e fletëve të grilave errësuese.</b>
Gjatë ftohjes, njësia e brendshme ndonjëherë lëshon avull.	- Kjo ndodh herë pas here kur temperatura dhe lagështia në ajër është e lartë. <b>Kjo vjen për shkak se ajri i brendshëm ftohet shpejt. Pasi njësia funksionon për ca kohë, temperatura dhe lagështia e brendshme do të zvogëlohen dhe avulli do të zhduket.</b>
KUJDES	
	Në rastet e mëposhtme, çaktivizoni menjëherë të gjitha operacionet dhe ndërprisni furnizimin me energji elektrike dhe kontaktoni qendrën tonë lokale të shërbimit. - Nëse dëgjoni zhurma të forta ose ndjeni erë të pakëndshme gjatë punës. - Nëse hasni ngrohje të pazakontë të kabllos së energjisë elektrike dhe spinës. - Në rast se njësia apo komanda e kontrollit ka papastërti apo ujë. - Në rast se çelësi kryesor çelësi i rrymës elektrike shkëputet vazhdimisht.

## РУКОВОДСТВО ПОЛЬЗОВАТЕЛЯ

1. СОДЕРЖАНИЕ \_\_\_\_\_ стр. 128
2. ПРЕДОСТЕРЕЖЕНИЕ \_\_\_\_\_ стр. 129
3. МЕРЫ ПРЕДОСТОРОЖНОСТИ \_\_\_\_\_ стр. 130
4. УСТРОЙСТВО КОНДИЦИОНЕРА \_\_\_\_\_ стр. 135
5. ФУНКЦИИ КОНДИЦИОНЕРА \_\_\_\_\_ стр. 136
6. УХОД И ОБСЛУЖИВАНИЕ \_\_\_\_\_ стр. 138
7. ПОИСК И УСТРАНЕНИЕ НЕИСПРАВНОСТЕЙ \_\_\_\_\_ стр. 140







## 2. ПРЕДОСТЕРЕЖЕНИЕ

### Внимание!\*



1. Если кондиционер используется в помещении, в котором установлена газовая плита или другие газовые нагревательные приборы, необходимо обеспечить приток достаточного количества свежего воздуха.
2. Отключите кондиционер и отсоедините кабель питания от сети электропитания, если вы не собираетесь использовать кондиционер в течение длительного промежутка времени.
3. Отключайте и отсоединяйте кабель питания от сети электропитания во время грозы.
4. Убедитесь, что поток воды в трубе не заблокирован.
5. Не прикасайтесь к кондиционеру мокрыми руками. во избежание поражения электрическим током.
6. Не используйте кондиционер для целей, отличных от указанных в данном руководстве.
7. Не становитесь на наружный блок и не кладите на него какие-либо предметы.
8. Не используйте кондиционер в течение длительного времени при открытых окнах и дверях или при слишком высокой влажности.

#### Объяснение значения символов, нанесенных на внутренний или наружный блок кондиционера:

(Для кондиционеров с хладагентом R32 / R290):



	ПРЕДОСТЕРЕЖЕНИЕ	Данный символ означает, что в кондиционере используется легковоспламеняющийся хладагент. Если хладагент протекает или подвергается воздействию внешнего источника воспламенения, существует риск возгорания.
	ВНИМАНИЕ	Данный символ означает, что следует внимательно прочитать руководство по эксплуатации.
	ВНИМАНИЕ	Данный символ означает, что к выполнению соответствующих работ должны допускаться только квалифицированные специалисты, которым следует ознакомиться с руководством по установке.
	ВНИМАНИЕ	Данный символ означает, что соответствующая информация о функциях кондиционера приводится в руководстве по эксплуатации и руководстве по установке.

#### Неправильная установка или эксплуатация кондиционера в нарушение данных инструкций может привести к травме или повреждению материальной собственности и т. д. Предупреждающие знаки классифицируются в зависимости от серьезности вероятной опасной ситуации:

	ВНИМАНИЕ	Данный символ указывает на потенциальную опасность, способную привести к тяжелой или смертельной травме.
	ВНИМАНИЕ	Данный символ указывает на потенциальную опасность, способную привести к травме или повреждению материальной собственности.

### 3. МЕРЫ ПРЕДОСТОРОЖНОСТИ

Неправильная установка из-за незнания соответствующих инструкций может привести к травме или повреждению материальной собственности. Серьезность любых потенциальных опасностей или травм обозначается с помощью слов «ПРЕДОСТЕРЕЖЕНИЕ» или «ВНИМАНИЕ».

	ПРЕДОСТЕРЕЖЕНИЕ	Данный символ указывает на то, что игнорирование соответствующих указаний может привести к смерти или серьезной травме.
	ВНИМАНИЕ	Данный символ указывает на то, что игнорирование соответствующих указаний может привести к травме или повреждению материальной собственности.

#### ПРЕДОСТЕРЕЖЕНИЕ.

Данным устройством могут пользоваться люди старше 8 лет, а также люди с ограниченными возможностями или без опыта и знаний, при условии, что они находятся под наблюдением лиц, ответственных за их безопасность. Не позволяйте детям играть с кондиционером. Работы по очистке и обслуживанию кондиционера должны производиться под присмотром.

#### ПРЕДОСТЕРЕЖЕНИЯ ПРИ УСТАНОВКЕ.

- \* Обратитесь в специализированную дилерскую сеть по поводу установки кондиционера. Неправильная установка может вызвать утечку воды, поражение электрическим током или возгорание.
- \* Ремонт, техническое обслуживание и перемещение кондиционера должен выполнять квалифицированный специалист. Неправильный ремонт может привести к травме или серьезному повреждению устройства.

#### ПРЕДОСТЕРЕЖЕНИЯ ПРИ ЭКСПЛУАТАЦИИ КОНДИЦИОНЕРА.

- \* В случае возникновения нештатной ситуации (например, при появлении запаха гари), немедленно отключите кондиционер и отсоедините кабель питания от сети электропитания. Обратитесь к своему дилеру за инструкциями, которые позволят избежать поражения электрическим током, возгорания или травмы.
- \* Запрещается вставлять пальцы, стержни или другие предметы в воздухозаборные и воздуховыпускные отверстия. Это может привести к травме, так как вентилятор может вращаться с высокой скоростью.
- \* Запрещается использовать легковоспламеняющиеся спреи, такие как лак для волос, лаки или краски, рядом с кондиционером. Это может привести к возгоранию или взрыву.
- \* Запрещается использовать кондиционер рядом с горючими газами. Скопление отработанного газа в непосредственной близости от кондиционера может привести к взрыву.
- \* Запрещается использовать кондиционер в помещении с наличием источника воды (например, в ванной или прачечной). Попадание воды может стать причиной поражения электрическим током или вызвать повреждение устройства.
- \* Не подвергайте себя длительному воздействию потоков воздуха из кондиционера.

### 3. МЕРЫ ПРЕДОСТОРОЖНОСТИ

#### **ДАННОЕ УСТРОЙСТВО СОДЕРЖИТ ФТОРИРОВАННЫЕ ПАРНИКОВЫЕ ГАЗЫ.**

Утечка хладагента способствует изменению климата. При попадании в атмосферу хладагент с более низким показателем потенциала глобального потепления (ПГП) способен внести меньший вклад в глобальное потепление по сравнению с хладагентом с более высоким ПГП. Данное устройство содержит хладагент с показателем ПГП, равным [675]. Это означает, что при утечке 1 кг данного хладагента будет в атмосферу воздействие на глобальное потепление будет в [675] раз выше по сравнению с 1 кг CO<sub>2</sub> в течение более 100 лет. Никогда не пытайтесь самостоятельно выполнять работы, которые могут привести к разгерметизации контура хладагента, или самостоятельно разбирать устройство и всегда обращайтесь за помощью к профессионалу.

#### **Под внутренним блоком кондиционера запрещается размещать следующие предметы:**

- \* Духовки, микроволновые печи и другие отопительные приборы.
- \* Компьютеры и другие устройства с высокими электростатическими характеристиками.
- \* Часто используемые розетки.

**Характеристики электробезопасности напечатаны на монтажной плате, например: 3,15A / 250VAC (3,15 A / 250 В перем. тока).**

#### **ПРЕДОСТЕРЕЖЕНИЕ ПРИ УТИЛИЗАЦИИ ЭЛЕКТРИЧЕСКОГО И ЭЛЕКТРОННОГО ОБОРУДОВАНИЯ.**

Значок перечеркнутой мусорной корзины на колесах:

Не выбрасывайте электроприборы вместе с несортированными бытовыми отходами, направляйте их в отдельные пункты сбора.

Свяжитесь с органами местного управления для получения информации о доступных системах сбора.

При попадании электрических приборов на свалку или полигон для захоронения отходов опасные вещества могут просочиться в грунтовые воды и попасть в пищевую цепочку, что может повлечь за собой причинение вреда вашему здоровью и благополучию. При замене старых устройств на новые продавец по закону обязан забрать ваше старое устройство на утилизацию бесплатно или за соответствующее вознаграждение.

- \* Если ваш кондиционер постоянно подсоединен к стационарной проводке, в стационарную проводку следует установить устройство защитного отключения (УЗО) с номинальным отключающим дифференциальным током не более 30 мА.
- \* Цепь электропитания должна иметь защиту от утечек и должна быть оборудована воздушным выключателем, ток срабатывания которого в 1,5 раза превышает максимальный ток цепи.
- \* Не открывайте окна и двери на длительный срок при работающем кондиционере.
- \* Не вставляйте на верхнюю часть наружного блока и не кладите на него тяжелые предметы.
- \* Не используйте кондиционер для других целей, например для сушки одежды, консервирования продуктов и т. д.
- \* Не подвергайте свое тело длительному воздействию потоков холодного воздуха.







### 3. МЕРЫ ПРЕДОСТОРОЖНОСТИ

ВНИМАНИЕ		
<p>Кондиционер должен быть заземлен. Неправильное заземление может стать причиной поражения электрическим током.</p> <p><i>В качестве заземления не следует использовать газопровод, коммунальный трубопровод, молниеотвод или телефонный заземлитель.</i></p> 	<p>Отключите кондиционер и отсоедините кабель питания от сети электропитания, если вы не собираетесь использовать кондиционер в течение длительного промежутка времени, в целях обеспечения безопасности.</p> 	<p>Следите за тем, чтобы пульт дистанционного управления и внутренний блок кондиционера не были слишком влажными и на них не попадала вода.</p> <p><i>Διαφορετικά, μπορεί να προκληθεί βραχυκύκλωμα.</i></p> 
<p>Если кабель питания поврежден, он должен быть заменен производителем или его представителем или аналогичным квалифицированным лицом.</p> 	<p>Не выключайте главный выключатель питания во время работы кондиционера или мокрыми руками.</p> <p><i>Это может стать причиной поражения электрическим током.</i></p> 	<p>Запрещается подключать кондиционер к одной розетке с другим электрическим оборудованием.</p> <p><i>Несоблюдение данного указания может стать причиной поражения электрическим током и даже привести к возгоранию или взрыву.</i></p> 
<p>Перед проведением любых работ по очистке или по техническому обслуживанию необходимо отключить кондиционер и отсоединить кабель питания от сети электропитания.</p> <p><i>Несоблюдение данного указания может стать причиной поражения электрическим током или повреждения устройства.</i></p> 	<p>Не тяните за шнур питания.</p> <p><i>Повреждение питания может стать причиной серьезного поражения электрическим током.</i></p> 	<p>При проведении работ по техническому обслуживанию и очистке всегда держите кондиционер подальше от источника питания, чтобы избежать риска поражения электрическим током или повреждения устройства.</p> 

### 3. МЕРЫ ПРЕДОСТОРОЖНОСТИ

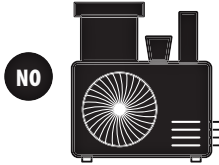
 <b>ВНИМАНИЕ</b> 		
<p>Не используйте жидкие или агрессивные чистящие средства для протирания кондиционера и не распыляйте на него воду или другую жидкость.</p> <p><i>Это может привести к поражению электрическим током или повреждению устройства.</i></p> 	<p>Не используйте жидкие или агрессивные чистящие средства для протирания кондиционера и не распыляйте на него воду или другие жидкости.</p> <p><i>Это может привести к поражению электрическим током или повреждению устройства.</i></p> 	<p>Не пытайтесь ремонтировать кондиционер самостоятельно.</p> <p><i>Неправильный ремонт может привести к возгоранию или взрыву. Свяжитесь с квалифицированным специалистом для проведения любого необходимого обслуживания устройства.</i></p> 
<p>Не используйте кондиционер во время грозы.</p> <p><i>Во избежание возникновения опасных ситуаций, следует вовремя отключать электропитание устройства.</i></p> 	<p>Не прикасайтесь руками или другими предметами к воздухозаборным и воздуховыпускным отверстиям.</p> <p><i>Это может привести к травме или повреждению устройства.</i></p> 	<p>Убедитесь, что поверхность, на которой устанавливается кондиционер, обладает достаточной несущей способностью, чтобы выдержать вес устройства.</p> <p><i>Недостаточная прочность поверхности может стать причиной падения устройства и причинения травмы.</i></p> 
<p>Не перекрывайте воздухозаборные и воздуховыпускные отверстия.</p> <p><i>В противном случае мощность охлаждения или обогрева будет снижена, и это может привести к отключению устройства.</i></p> 	<p>Не допускайте попадания потоков воздуха из кондиционера на газовые нагревательные приборы.</p> <p><i>В противном случае это может привести к неполному сгоранию газа и стать причиной удушья или отравления угарным газом.</i></p> 	<p>Устройство должно быть установлено в соответствии с национальными правилами электромонтажа.</p> <p>Во избежание поражения электрическим током необходимо установить прерыватель утечки на землю, ток срабатывания которого соответствует номинальному току цепи.</p>

### 3. МЕРЫ ПРЕДОСТОРОЖНОСТИ

 <b>ВНИМАНИЕ</b> 		
<p>Не открывайте окна и двери на длительный срок при работающем кондиционере.</p> <p><i>В противном случае мощность охлаждения или обогрева будет снижена.</i></p> 	<p>Не вставляйте на верхнюю часть наружного блока и не кладите на него тяжелые предметы.</p> <p><i>Это может стать причиной травмы или повреждения устройства.</i></p> 	<p>Не используйте кондиционер для других целей, например для сушки одежды, консервирования продуктов и т. д.</p> 
<p>Не подвергайте свое тело длительному воздействию потоков холодного воздуха.</p> <p><i>Это может стать причиной ухудшения вашего физического состояния и вызвать проблемы со здоровьем.</i></p> 	<p>Установите подходящую температуру воздуха.</p> <p><i>Рекомендуется, чтобы разница между температурой в помещении и температурой наружного воздуха была не слишком большой.</i></p> <p><i>Правильная установка желаемой температуры позволит предотвратить ненужную трату электроэнергии.</i></p> 	<p>Если ваш кондиционер не оснащен кабелем питания и вилкой, необходимо установить взрывобезопасный выключатель, который соединяет все полюсы с фиксированной проводкой, а расстояние между контактами должно быть не менее 3,0 мм.</p>
<p>Если кондиционер постоянно подсоединен к стационарной проводке, в стационарную проводку следует установить взрывозащищенное устройство защитного отключения (УЗО) с номинальным отключающим дифференциальным током не более 30 мА.</p>		
<p>Цепь электропитания должна иметь защиту от утечек и должна быть оборудована воздушным выключателем, ток срабатывания которого в 1,5 раза превышает максимальный ток цепи.</p>		

## 4. УСТРОЙСТВО КОНДИЦИОНЕРА

### Внутренний блок.

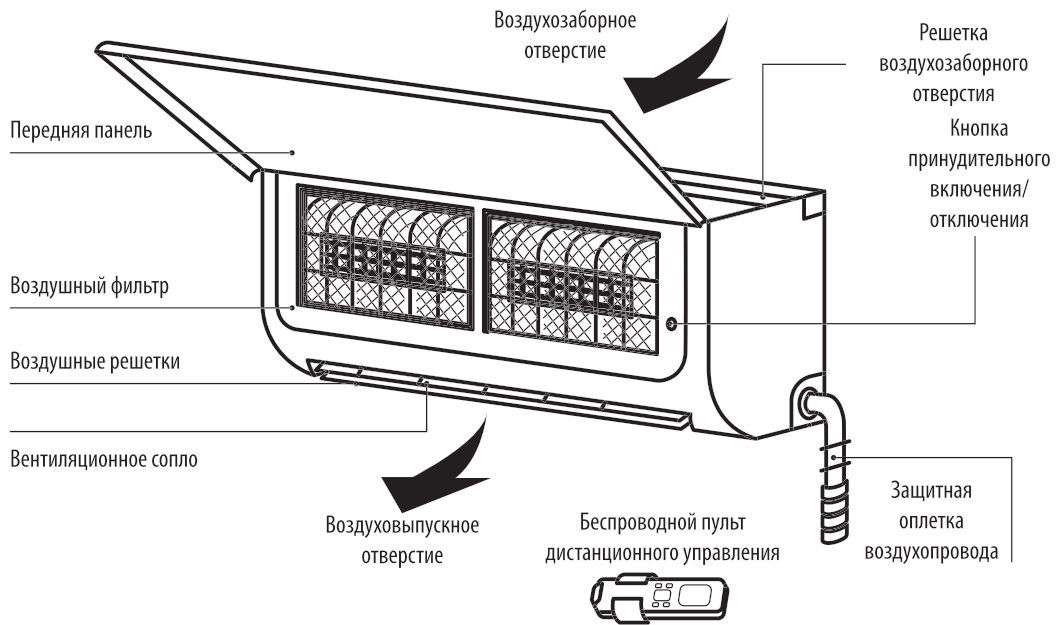

### Наружный блок.

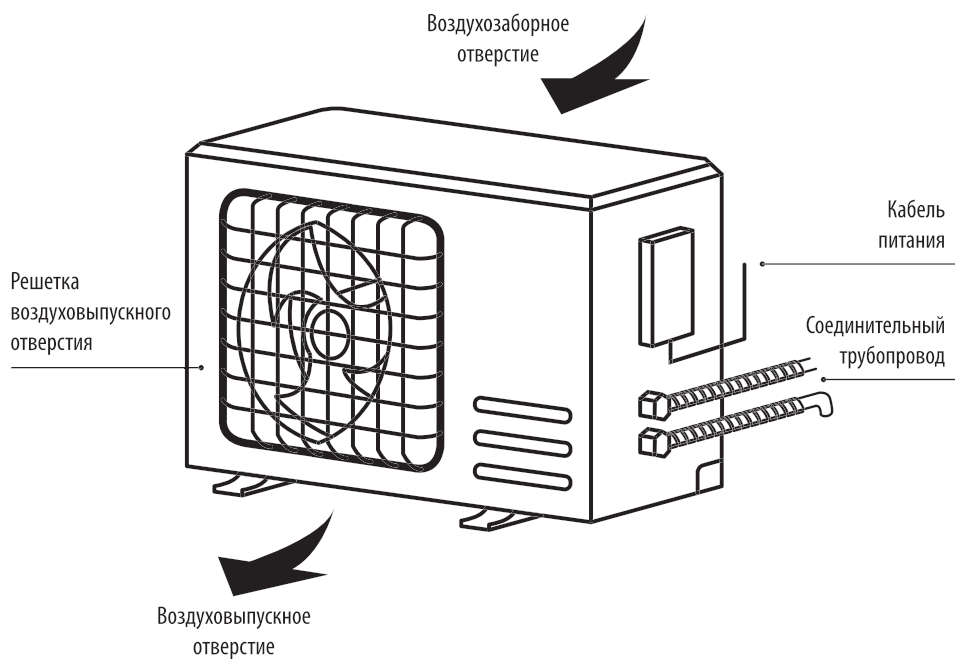

## 5. ФУНКЦИИ КОНДИЦИОНЕРА

ДИАПАЗОН РАБОЧИХ ТЕМПЕРАТУР					Эксплуатация кондиционера при температуре, превышающей диапазон рабочих температур, может привести к повреждению устройства.
БТЕ/час	9000	12 000	18 000	24 000	
Диапазон рабочих температур в режиме охлаждения (°C)	от +16 до +43	от +16 до +43	от +16 до +43	от +16 до +43	
Диапазон рабочих температур в режиме обогрева (°C)	от -10 до +30	от -10 до +30	от -10 до +30	от -10 до +30	

Условия, при которых надлежащая работа устройства не гарантируется.			
Режим охлаждения	На улице	> 43 °C	* В пределах диапазона температур, указанного в следующей таблице, кондиционер может перестать работать, и могут возникнуть другие нарушения в его работе.
	В помещении	< 18 °C	
Режим обогрева	На улице	> 24 °C	* В условиях слишком высокой температуры кондиционер может перегреться, что приведет к срабатыванию устройства автоматической защиты и отключению устройства.
		< -7 °C	
	В помещении	> 27 °C	* В случае длительной работы в режиме охлаждения или осушения при относительной влажности выше 80 % (при открытых дверях и окнах) рядом с воздуховыпускными отверстиями может наблюдаться интенсивное скопление конденсата.

### Примечания касательно режима обогрева

- \* Вентилятор внутреннего блока не запускается сразу после включения обогрева, чтобы не выдувать холодный воздух в помещении.
- \* При холодной и влажной погоде на теплообменнике наружного блока образуется лед, который снижает его теплопроизводительность. В этом случае кондиционер переключается в режим размораживания.
- \* При переключении в режим размораживания кондиционер прекратит нагрев воздуха в помещении приблизительно на 5-12 минут.
- \* Во время размораживания из наружного блока может выходить пар. Это является результатом быстрого размораживания, а не признаком неисправности кондиционера.
- \* Кондиционер возобновит нагрев воздуха в помещении после завершения размораживания.

### Примечания касательно отключения устройства

- \* При отключении кондиционера главный контроллер автоматически принимает решение о необходимости немедленной остановки устройства или его плавного отключения в течение нескольких секунд с постепенным снижением частоты вращения вентилятора и скорости подачи воздуха.



### Аварийный режим работы устройства.

- \* Если пульт дистанционного управления потерян или поврежден, используйте кнопку принудительного включения/отключения для включения кондиционера.
- \* Если нажать кнопку при выключенном устройстве, кондиционер перейдет в автоматический режим работы.
- \* Если нажать кнопку при включенном устройстве, кондиционер будет отключен.

### Настройка направления воздушного потока.

- \* Для регулировки направления воздушного потока используйте кнопки с волнистыми линиями «вверх-вниз» и «вправо-влево» на пульте дистанционного управления. Подробную информацию см. в руководстве по эксплуатации пульта дистанционного управления.
- \* В моделях без регулировки направления потока воздуха вправо-влево шторки необходимо перемещать вручную.

### Примечание.

Во избежание повреждения конечностей, шторки следует перемещать до включения устройства. Не прикасайтесь руками к воздухозаборным и воздуховыпускным отверстиям при включенном кондиционере.

### Обратите особое внимание!

- \* Откройте переднюю панель внутреннего блока кондиционера.
- \* Соединительный провод (см. рисунок) не должен касаться клеммной колодки и располагаться, как показано на рисунке.

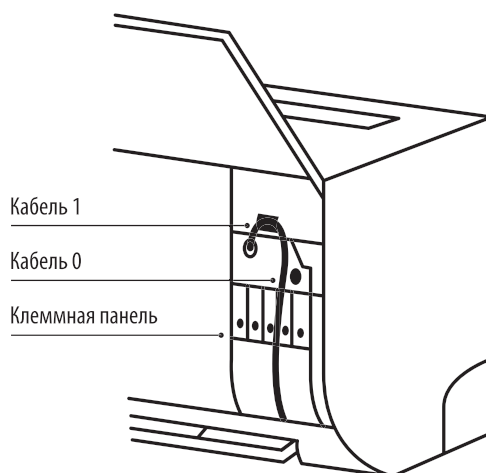
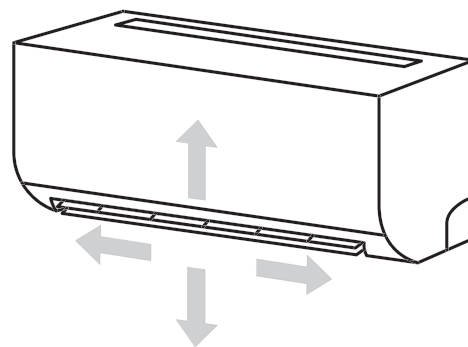
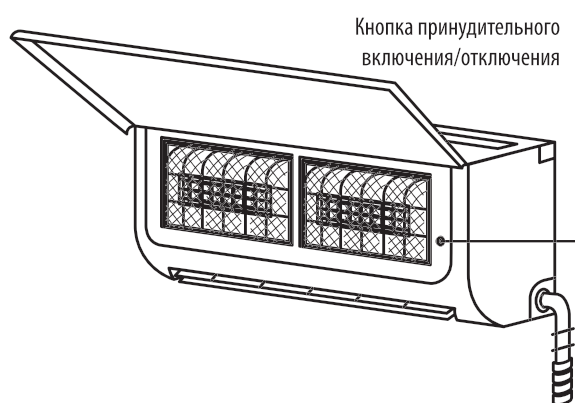



### Предостережение



- \* Перед очисткой необходимо отключить кондиционер и отсоединить кабель питания от сети электропитания не менее чем на 5 минут, в противном случае существует риск поражения электрическим током.
- \* Не допускайте попадания воды на кондиционер, это может стать причиной поражения электрическим током. Ни при каких обстоятельствах не используйте струю воды для очистки кондиционера.
- \* Летучие жидкости, такие как растворитель или бензин, могут повредить корпус кондиционера, поэтому очищать корпус кондиционера следует мягкой сухой тканью или влажной тканью, смоченной нейтральным моющим средством.
- \* В процессе эксплуатации регулярно очищайте фильтр, чтобы не допускать скопления на нем пыли, которая может повлиять на его производительность. В случае повышенного уровня запыленности воздуха в помещении, в котором установлен кондиционер, частоту очистки следует соответственно увеличить. После снятия фильтра не прикасайтесь пальцами к лопастям внутреннего блока и не прилагайте усилий к трубопроводу хладагента, чтобы не повредить его.

### Очистите переднюю панель.

Если передняя панель внутреннего блока загрязнена, осторожно протрите ее теплым полотенцем (ниже 40 °C) и не снимайте ее для очистки.

### Очистка фильтров.

#### Удаление воздушных фильтров

- \* Обеими руками равномерно поднимите переднюю панель в направлении, указанном стрелкой.
- \* Извлеките воздушные фильтры из гнезда и удалите их.

#### Очистка воздушных фильтров

Используйте пылесос или воду для очистки фильтров. В случае сильного загрязнения (например, жировые отложения) очистку следует производить теплой водой (ниже 45 °C) и слабым раствором моющего средства, затем поместить фильтры в место, защищенное от воздействия прямых солнечных лучей, и дать им высохнуть самостоятельно.

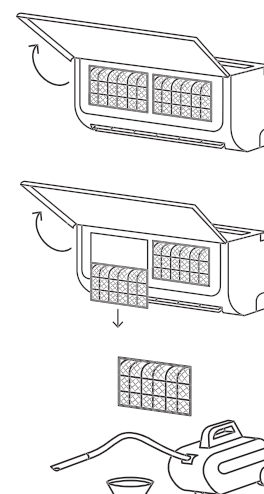

### Очистка и уход.

#### Установка фильтра

- \* Установите сухой фильтр на место в обратной последовательности, затем закройте и зафиксируйте переднюю панель.

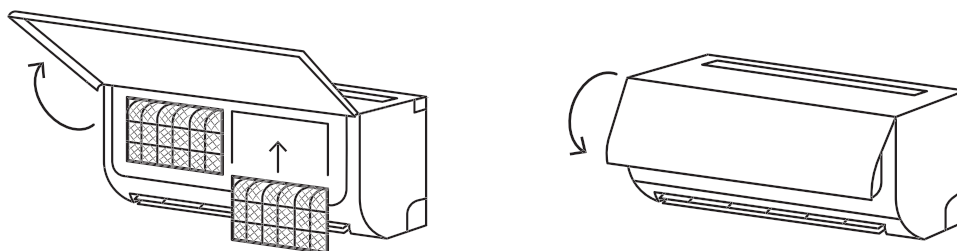

### Проверки перед использованием устройства.

- \* Убедитесь, что все воздухозаборные и воздуховыпускные отверстия внутреннего и наружного блока свободны.
- \* Убедитесь в отсутствии засорения выпускного отверстия трубы дренажной системы. В случае наличия засорения немедленно устраните его.
- \* Убедитесь, что заземляющий провод надежно закреплен.
- \* Проверьте, установлены ли батарейки в пульте дистанционного управления и убедитесь, что они имеют достаточный уровень заряда.
- \* Проверьте, не поврежден ли монтажный кронштейн наружного блока. В случае повреждения обратитесь в местный сервисный центр.

### Обслуживание после использования.

- \* Отключите питание кондиционера, выключите главный выключатель питания и извлеките батареи из пульта дистанционного управления.
- \* Очистите фильтр и корпус устройства.
- \* Удалите пыль и загрязнения с наружного блока.
- \* Проверьте, не поврежден ли монтажный кронштейн наружного блока. В случае повреждения обратитесь в местный сервисный центр.

## 7. ПОИСК И УСТРАНЕНИЕ НЕИСПРАВНОСТЕЙ



### ВНИМАНИЕ



Не пытайтесь ремонтировать кондиционер самостоятельно, так как неправильное обслуживание может стать причиной поражения электрическим током, возгорания или взрыва.  
Обратитесь в авторизованный сервисный центр и позвольте профессионалам провести необходимое обслуживание устройства. Проверка перечисленных ниже пунктов перед обращением за техническим обслуживанием может сэкономить ваше время и деньги.

Неисправность	Способ устранения
Кондиционер не работает.	<ul style="list-style-type: none"> <li>– Возможно, возник перебой в подаче электропитания. <b>Дождитесь, пока подача электропитания не будет восстановлена.</b></li> <li>– Вилка питания может быть вставлена неправильно. <b>Плотно вставьте вилку в розетку сети электропитания.</b></li> <li>– Возможно, перегорел электрический предохранитель. <b>Замените предохранитель.</b></li> <li>– Запланированное время включения еще не наступило. <b>Дождитесь запланированного времени включения или отмените настройки таймера.</b></li> </ul>
Функция немедленного включения кондиционера не действует после его отключения.	<ul style="list-style-type: none"> <li>– Защитный выключатель задерживает включение кондиционера после его отключения на 3-5 минут.</li> </ul>
Кондиционер перестает работать через некоторое время.	<ul style="list-style-type: none"> <li>– Возможно, достигнута заданная температура воздуха в помещении. <b>Это нормальный режим работы кондиционера.</b></li> <li>– Возможно, кондиционер переключился в режим размораживания. <b>Нормальная работа кондиционера будет автоматически возобновлена после завершения процесса размораживания.</b></li> <li>– Возможно, был настроен таймер отключения. <b>Если вы хотите возобновить работу кондиционера, включите его снова.</b></li> </ul>
Кондиционер подает воздух, но мощность охлаждения/нагрева является недостаточной.	<ul style="list-style-type: none"> <li>– Чрезмерное скопление пыли на фильтре, закупорка воздухозаборных и воздуховыпускных отверстий, а также недостаточный угол наклона шторок влияют на эффективность охлаждения и обогрева. <b>Очистите фильтр, устраните закупорку воздухозаборных и воздуховыпускных отверстий и отрегулируйте угол наклона шторок.</b></li> <li>– Недостаточная эффективность охлаждения и обогрева вызвана открытием дверей, окон или работой системы вентиляции. <b>Закройте двери, окна, отключите вентилятор системы вентиляции и т. д.</b></li> <li>– Во время обогрева функция дополнительного обогрева не активируется, что может привести к недостаточному обогреву. <b>Включите функцию дополнительного обогрева (только для моделей с дополнительным обогревом).</b></li> <li>– Неправильная настройка режима, температуры и скорости воздуха. <b>Выберите подходящую функцию и установите соответствующую температуру и скорость воздуха.</b></li> </ul>

## 7. ПОИСК И УСТРАНЕНИЕ НЕИСПРАВНОСТЕЙ

Неисправность	Способ устранения
Воздух, подаваемый из внутреннего блока, имеет неприятный запах.	<p>– Сам кондиционер не может служить причиной неприятного запаха. Наличие неприятного запаха может быть связано с накоплением соответствующих веществ в окружающей среде.</p> <p><b>Очистите воздушный фильтр или включите функцию очистки.</b></p>
Во время работы кондиционера слышен звук текущей воды.	<p>– При включении или отключении кондиционера или, в частности, включении или отключении компрессора, иногда может быть слышен слабый звук текущей воды.</p> <p><b>Это звук потока хладагента, а не признак неисправности кондиционера.</b></p>
При включении или отключении кондиционера слышны негромкие щелчки.	<p>– Из-за изменений температуры корпус и другие детали кондиционера могут расширяться или усаживаться, при этом могут быть слышны щелчки.</p> <p><b>Это не является признаком неисправности кондиционера.</b></p>
Внутренний блок издает странный звук.	<p>– Вероятно, это звук включения или отключения реле вентилятора или компрессора. Он издается при включении режима размораживания или отключении кондиционера. Причиной этого звука является противоположное направление потока охлаждающей жидкости.</p> <p><b>Это не является признаком неисправности кондиционера.</b></p> <p>– Чрезмерное накопление пыли на воздушном фильтре внутреннего блока может вызвать изменение нормального звука работы кондиционера.</p> <p><b>Своевременно очищайте воздушные фильтры.</b></p> <p>– Сильный шум при включении режима «Высокая скорость воздуха».</p> <p><b>Это не является признаком неисправности кондиционера. Если вы чувствуете дискомфорт, отключите режим «Высокая скорость воздуха».</b></p>
На поверхности внутреннего блока наблюдается скопление конденсата.	<p>– При высокой влажности воздуха в непосредственной близости от воздуховыпускных отверстий на передней панели и других деталях кондиционера может наблюдаться скопление конденсата.</p> <p><b>Это нормальное физическое явление.</b></p> <p>– При длительном охлаждении воздуха в открытом помещении на поверхностях кондиционера наблюдается скопление конденсата.</p> <p><b>Закройте двери и окна.</b></p> <p>– Недостаточный угол наклона шторок также может привести к скоплению конденсата вокруг воздухозаборного отверстия.</p> <p><b>Увеличьте угол наклона шторок.</b></p>
Во время работы в режиме охлаждения из внутреннего блока иногда идет пар.	<p>– Иногда такое наблюдается при высокой температуре и влажности в помещении.</p> <p><b>Это обусловлено высокой скоростью охлаждения воздуха. После того, как кондиционер проработает некоторое время, температура и влажность в помещении снизятся, и пар исчезнет.</b></p>
<b>ВНИМАНИЕ</b>	
	<p>Немедленно отключите кондиционер, отсоедините кабель питания от сети электропитания и обратитесь в местный сервисный центр в следующих ситуациях.</p> <ul style="list-style-type: none"> <li>– При возникновении резкого громкого звука или резкого неприятного запаха во время работы устройства.</li> <li>– При ненормальном нагреве кабеля и вилки питания.</li> <li>– При попадании грязи или воды на устройство или пульт дистанционного управления.</li> <li>– При частом срабатывании главного выключателя или прерывателя утечки на землю.</li> </ul>

***sendo***  
FEELING COOL

[www.sendo.world](http://www.sendo.world)