



Οδηγίες χρήσης

Quality, Design and Innovation













home.liebherr.com/fridge-manuals









LIEBHERR

Περιεχόμενα

1	Η συσκευή με μία ματιά.....	3
1.1	Αντικείμενο παράδοσης.....	3
1.2	Επισκόπηση συσκευής και εξοπλισμού.....	3
1.3	SmartDevice.....	3
1.4	Πεδίο χρήσης της συσκευής.....	3
1.5	Συμμόρφωση.....	4
1.6	Ουσίες SVHC σύμφωνα με τον κανονισμό REACH.....	4
1.7	Βάση δεδομένων EPREL.....	4
2	Γενικές υποδείξεις ασφαλείας.....	4
3	Έναρξη λειτουργίας.....	6
3.1	Ενεργοποίηση συσκευής.....	6
3.2	Εισαγωγή του εξοπλισμού.....	6
4	Διαχείριση τροφίμων.....	6
4.1	Αποθήκευση τροφίμων.....	6
4.2	Χρόνοι διατήρησης.....	7
5	Εξοικονόμηση ενέργειας.....	7
6	Χειρισμός.....	7
6.1	Στοιχεία χειρισμού και ενδείξεων.....	7
6.1.1	Ένδειξη Status.....	8
6.1.2	Πλοήγηση.....	8
6.1.3	Δομή χειρισμού.....	8
6.1.4	Σύμβολα ενδείξεων.....	8
6.2	Λογική χειρισμού.....	9
6.2.1	Ενεργοποίηση / απενεργοποίηση λειτουργίας.....	9
6.2.2	Επιλογή τιμής λειτουργίας.....	9
6.2.3	Ενεργοποίηση / απενεργοποίηση ρύθμισης.....	9
6.2.4	Επιλογή τιμής ρύθμισης.....	9
6.2.5	Άνοιγμα μενού πελάτη.....	9
6.3	Λειτουργίες.....	10
	Απενεργοποίηση συσκευής.....	10
	WLAN.....	10
	Θερμοκρασία.....	10
	SuperFrost.....	11
	PartyMode.....	11
	SabbathMode.....	11
	E-Saver.....	12
	Φωτεινότητα οθόνης.....	12
	Συναγερμός πόρτας.....	12
	Κλείδωμα πλήκτρων.....	12
	Πληροφορία.....	12
	Επαναφορά.....	13
6.4	Μηνύματα σφάλματος.....	13
6.4.1	Προειδοποιήσεις.....	13
6.4.2	DemoMode.....	13
7	Εξοπλισμός.....	13
7.1	Συρτάρια.....	13
7.2	Γυάλινα ράφια.....	14
7.3	VarioSpace.....	15

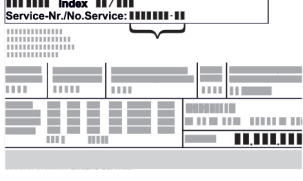
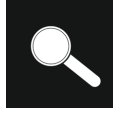
8	Συντήρηση.....	15
8.1	Αποσυναρμολόγηση / συναρμολόγηση εκτεινόμενων συστημάτων.....	15
8.2	Απόψυξη συσκευής.....	16
8.3	Καθαρισμός της συσκευής.....	17
9	Βοήθεια στον πελάτη.....	17
9.1	Τεχνικά χαρακτηριστικά.....	17
9.2	Θόρυβοι λειτουργίας.....	17
9.3	Τεχνική βλάβη.....	18
9.4	Εξυπηρέτηση πελατών.....	19
9.5	Πινακίδα τύπου.....	19
10	Για να θέσετε τη συσκευή εκτός λειτουργίας.....	19
11	Απόρριψη.....	20
11.1	Προετοιμασία συσκευής για απόρριψη.....	20
11.2	Απόρριψη συσκευής με τρόπο φιλικό προς το περιβάλλον.....	20

Ο κατασκευαστής εργάζεται συνεχώς για την ανάπτυξη και τη βελτίωση όλων των τύπων και των μοντέλων. Σας ευχαριστούμε επομένως για την κατανόησή σας, ότι διατηρούμε το δικαίωμα τροποποιήσεων στον σχεδιασμό, τον εξοπλισμό και την τεχνολογία των συσκευών.

Σύμβολο	Επεξήγηση
	Διαβάστε τις οδηγίες Για να γνωρίσετε όλα τα πλεονεκτήματα της νέας συσκευής σας, διαβάστε προσεκτικά όλες τις υποδείξεις σε αυτές τις οδηγίες.
	Πλήρεις οδηγίες στο διαδίκτυο Θα βρείτε τις αναλυτικές οδηγίες στο διαδίκτυο μέσω του κώδικα QR στην μπροστινή σελίδα των οδηγιών ή εισάγοντας τον αριθμό σέρβις στη διεύθυνση home.liebherr.com/fridge-manuals . Τον αριθμό σέρβις θα τον βρείτε στην πινακίδα τύπου:  Fig. Ενδεικτική απεικόνιση
	Έλεγχος συσκευής Ελέγξτε όλα τα μέρη για ζημιές από τη μεταφορά. Σε περίπτωση παραπόνων απευθυνθείτε στον έμπορο ή στην εξυπηρέτηση πελατών.
	Αποκλίσεις Οι οδηγίες ισχύουν για περισσότερα μοντέλα, ενδέχεται να υπάρχουν αποκλίσεις. Οι ενότητες που αφορούν μόνο συγκεκριμένες συσκευές επισημαίνονται με αστερίσκο (*).
	Οδηγίες ενεργειών και αποτελέσματα ενεργειών Οι οδηγίες ενεργειών επισημαίνονται με ένα ▶. Τα αποτελέσματα ενεργειών επισημαίνονται με ένα ▷.
	Βίντεο Βίντεο για τις συσκευές είναι διαθέσιμα στο κανάλι YouTube της Liebherr-Hausgeräte.

Αυτές οι οδηγίες χρήσης ισχύουν για:

Ife/IFSe/IFNe	35..39....
SIFNf/SIFNSf	51..

Υπόδειξη

Εάν στην ονομασία της συσκευής σας περιέχεται ένα N, πρόκειται για συσκευή NoFrost.*

1 Η συσκευή με μία ματιά

1.1 Αντικείμενο παράδοσης

Ελέγξτε όλα τα μέρη της συσκευής για ζημιές κατά τη μεταφορά. Σε περίπτωση αξίωσης απευθυνθείτε στο κατάστημα πώλησης ή στην εξυπηρέτηση πελατών (βλέπε 9.4 Εξυπηρέτηση πελατών).

Στην παράδοση περιλαμβάνονται τα εξής μέρη:

- Εντοιχιζόμενη συσκευή
- Εξοπλισμός (ανάλογα με το μοντέλο)
- Υλικό εγκατάστασης (ανάλογα με το μοντέλο)
- «Quick Start Guide»
- «Installation Guide»
- Φυλλάδιο σέρβις

1.2 Επισκόπηση συσκευής και εξοπλισμού

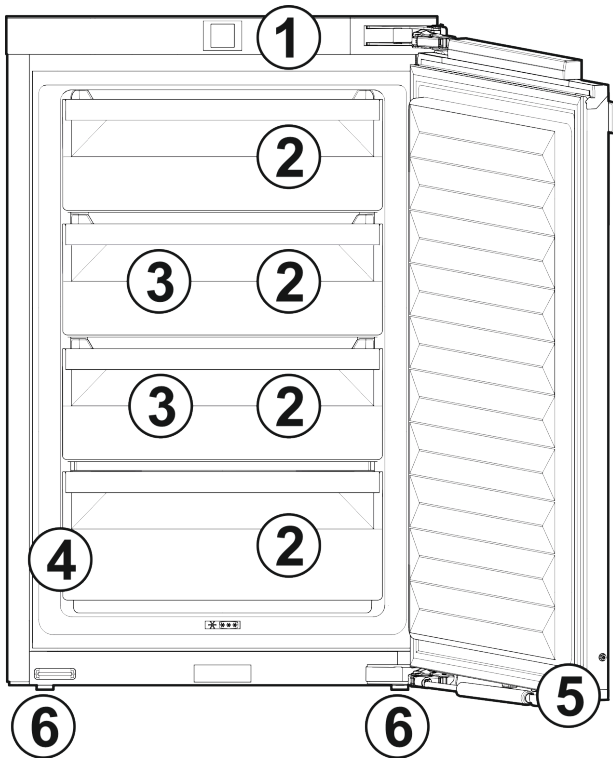

Fig. 1

- | | |
|------------------------------------|-----------------------|
| (1) Στοιχεία χειρισμού και ελέγχου | (4) Πινακίδα τύπου |
| (2) Συρτάρια | (5) Σούστα |
| (3) VarioSpace | (6) Ρυθμιζόμενα πόδια |

Υπόδειξη

► Τα ράφια, τα συρτάρια ή τα καλάθια έχουν στην κατάσταση παράδοσης μια διάταξη για βέλτιστη ενεργειακή απόδοση. Οι αλλαγές στη διάταξη εντός των υφιστάμενων δυνατοτήτων τοποθέτησης π.χ. ραφιών στο τμήμα συντήρησης, δεν έχουν ωστόσο καμία επίδραση στην κατανάλωση ενέργειας.

1.3 SmartDevice

Το SmartDevice είναι η λύση δικτύωσης για τον καταψύκτη σας.

Εάν η συσκευή σας είναι συμβατή με SmartDevice ή προετοιμασμένη για αυτό, μπορείτε να εντάξετε τη συσκευή σας γρήγορα και εύκολα στο WLAN σας. Με την εφαρμογή SmartDevice μπορείτε να χειρίζεστε τη συσκευή σας από μια κινητή τερματική συσκευή. Στην εφαρμογή SmartDevice έχετε στη διάθεσή σας πρόσθετες λειτουργίες και δυνατότητες ρύθμισης.

Συσκευή προετοιμασμένη για SmartDevice: Η συσκευή σας είναι προετοιμασμένη για τη χρήση με το SmartDeviceBox. Πρέπει πρώτα να αγοράσετε και να εγκαταστήσετε το SmartDeviceBox. Για να μπορείτε να συνδέσετε τη συσκευή σας με το WLAN, πρέπει να κατεβάσετε την εφαρμογή SmartDevice.



Περισσότερες πληροφορίες για το SmartDevice:

smartdevice.liebherr.com

Προμηθευτείτε το SmartDeviceBox στο κατάστημα Liebherr-Hausgeräte:

home.liebherr.com/shop/de/deu/smartdevicebox.html

Λήψη εφαρμογής SmartDevice:



Μετά την εγκατάσταση και τη διαμόρφωση της εφαρμογής SmartDevice μπορείτε να εντάξετε τη συσκευή σας με τη βοήθεια της εφαρμογής SmartDevice και της λειτουργίας συσκευής WLAN (βλέπε WLAN) στο WLAN σας.

Υπόδειξη

Στις ακόλουθες χώρες δεν μπορείτε να χρησιμοποιήσετε το SmartDeviceBox: Ρωσία, Λευκορωσία, Καζακστάν. Η λειτουργία SmartDevice δεν είναι διαθέσιμη.

1.4 Πεδίο χρήσης της συσκευής

Προβλεπόμενη χρήση

Η συσκευή προορίζεται αποκλειστικά για την ψύξη τροφίμων σε οικιακό ή παρόμοιο με το οικιακό περιβάλλον. Τέτοια είναι για παράδειγμα η χρήση

Γενικές υποδείξεις ασφαλείας

- σε κουζίνες προσωπικού, σε ξενώνες με πρωινό,
- από πελάτες σε ενοικιαζόμενα αγροκτήματα, ξενοδοχεία, μοτέλ και άλλα καταλύματα,
- σε κέτερινγκ ή παρόμοια υπηρεσία χονδρικού εμπορίου.

Απαγορεύεται οποιοδήποτε άλλο είδος χρήσης.

Προβλέψιμη αδόκιμη χρήση

Οι παρακάτω χρήσεις απαγορεύονται ρητά:

- αποθήκευση και ψύξη φαρμάκων, πλάσματος αίματος, εργαστηριακών σκευασμάτων ή παρόμοιων ουσιών και προϊόντων που υπόκεινται στην οδηγία για ιατρικά προϊόντα 2007/47/EK
- χρήση σε περιοχές με κίνδυνο έκρηξης

Η εσφαλμένη χρήση της συσκευής μπορεί να προκαλέσει ζημιές στα αποθηκευμένα είδη ή να οδηγήσει στην αλλοίωσή τους.

Κατηγορίες κλίματος

Η συσκευή έχει σχεδιαστεί, ανάλογα με την κατηγορία κλίματος, για λειτουργία μέσα σε συγκεκριμένα όρια θερμοκρασίας περιβάλλοντος. Η κατηγορία κλίματος που αντιστοιχεί στη συσκευή σας αναφέρεται στην πινακίδα τύπου.

Υπόδειξη

- Για την εξασφάλιση μιας απρόσκοπτης λειτουργίας, τηρείτε τις αναφερόμενες θερμοκρασίες περιβάλλοντος.

Κατηγορία κλίματος	για θερμοκρασίες περιβάλλοντος από
SN	10 °C έως 32 °C
N	16 °C έως 32 °C
ST	16 °C έως 38 °C
T	16 °C έως 43 °C
SN-ST	10 °C έως 38 °C
SN-T	10 °C έως 43 °C

1.5 Συμμόρφωση

Το κύκλωμα ψυκτικού έχει ελεγχθεί ως προς τη στεγανότητα. Η συσκευή ικανοποιεί σε συναρμολογημένη κατάσταση τους σχετικούς κανόνες ασφαλείας καθώς και τις σχετικές οδηγίες.

Το πλήρες κείμενο της δήλωσης συμμόρφωσης ΕΕ είναι διαθέσιμο στο διαδίκτυο στην ακόλουθη διεύθυνση: www.Liebherr.com

1.6 Ουσίες SVHC σύμφωνα με τον κανονισμό REACH

Από τον παρακάτω σύνδεσμο μπορείτε να ελέγξετε, εάν η συσκευή σας περιέχει ουσίες SVHC σύμφωνα με τον

κανονισμό REACH: home.liebherr.com/de/deu/de/liebherr-erleben/nachhaltigkeit/umwelt/scip/scip.html

1.7 Βάση δεδομένων EPREL

Από 1η Μαρτίου 2021, οι πληροφορίες για τη σήμανση κατανάλωσης ενέργειας και τις απαιτήσεις οικολογικού σχεδιασμού υπάρχουν στην ευρωπαϊκή βάση δεδομένων προϊόντων (EPREL). Πρόσβαση στη βάση δεδομένων προϊόντων έχετε από τον σύνδεσμο <https://eprel.ec.europa.eu/>. Θα σας ζητηθεί να εισάγετε το αναγνωριστικό του μοντέλου. Το αναγνωριστικό του μοντέλου αναγράφεται στην πινακίδα τύπου.

2 Γενικές υποδείξεις ασφαλείας

Φυλάξτε σχολαστικά αυτές τις οδηγίες χρήσης ώστε να μπορείτε ανά πάσα στιγμή να ανατρέχετε σε αυτές.

Εάν παραχωρήσετε τη συσκευή σε άλλον, παραδώστε και τις οδηγίες χρήσης στον επόμενο ιδιοκτήτη της συσκευής.

Για να χρησιμοποιείτε σωστά και με ασφάλεια τη συσκευή, διαβάστε πριν από τη χρήση σχολαστικά αυτές τις οδηγίες χρήσης. Ακολουθείτε πάντα τις οδηγίες, τις υποδείξεις ασφαλείας και τις υποδείξεις προειδοποίησης που περιέχουν. Είναι σημαντικές, για να μπορείτε να εγκαταστήσετε και να λειτουργείτε τη συσκευή με ασφάλεια και απρόσκοπτα.

Κίνδυνοι για το χρήστη:

- Αυτή η συσκευή μπορεί να χρησιμοποιηθεί από παιδιά, καθώς και από άτομα με μειωμένες φυσικές, αισθητικές ή νοητικές ικανότητες ή έλλειψη εμπειρίας και γνώσης, όταν επιβλέπονται ή έχουν ενημερωθεί σχετικά με την ασφαλή χρήση της συσκευής και κατανοούν τους κινδύνους που απορρέουν από αυτή. Τα παιδιά δεν επιτρέπεται να παίζουν με τη συσκευή. Ο καθαρισμός και η συντήρηση χρήστη δεν επιτρέπεται να πραγματοποιούνται από παιδιά χωρίς επίβλεψη. Παιδιά ηλικίας 3-8 ετών επιτρέπεται να γεμίζουν και να αδειάζουν τη συσκευή. Πρέπει να κρατάτε μακριά από τη συσκευή παιδιά κάτω των 3 ετών, εφόσον δεν επιβλέπονται διαρκώς.
- Η πρίζα πρέπει να είναι εύκολα προσβάσιμη ώστε, σε περίπτωση ανάγκης, να μπορεί να αποσυνδεθεί γρήγορα η συσκευή από το ρεύμα. Πρέπει να βρίσκεται εκτός της πίσω πλευράς της συσκευής.
- Εάν αποσυνδεθεί η συσκευή από το ηλεκτρικό δίκτυο, πρέπει να πιάνετε πάντα από το φως. Μην τραβάτε από το καλώδιο.

- Σε περίπτωση βλάβης, τραβήξτε το φις από την πρίζα ή κλείστε την ασφάλεια.
- Μην προκαλείτε ζημιές στο καλώδιο τροφοδοσίας. Μην λειτουργείτε τη συσκευή με ελαττωματικό καλώδιο τροφοδοσίας.
- Αναθέτετε την εκτέλεση επισκευών και επεμβάσεων στη συσκευή μόνο στο σέρβις ή σε άλλο, εκπαιδευμένο για αυτόν τον σκοπό εξειδικευμένο προσωπικό.
- Εντοιχίζετε, συνδέετε και διαθέτετε τη συσκευή στα απορρίμματα μόνο σύμφωνα με τις οδηγίες στο εγχειρίδιο χρήσης.
- Η συσκευή επιτρέπεται να λειτουργήσει μόνον αφού έχει εγκατασταθεί στη θέση της.

Κίνδυνος πυρκαγιάς:

- Το περιεχόμενο ψυκτικό (στοιχεία στην πινακίδα τύπου) είναι φιλικό προς το περιβάλλον, αλλά εύφλεκτο. Εάν διαρρέψει ψυκτικό μπορεί να αναφλεγεί.
 - Μην προκαλείτε ζημιές στις σωληνώσεις του κυκλώματος ψύξης.
 - Μην χρησιμοποιείτε πηγές ανάφλεξης στο εσωτερικό της συσκευής.
 - Μην χρησιμοποιείτε ηλεκτρικές συσκευές στον εσωτερικό χώρο της συσκευής (π.χ. ατμοκαθαριστές, συσκευές θέρμανσης, συσκευές παγωτού κτλ.).
- Εάν διαρρέψει ψυκτικό: Απομακρύνετε γυμνές φλόγες ή πηγές ανάφλεξης που βρίσκονται κοντά στο σημείο της διαρροής. Αερίστε καλά τον χώρο. Ενημερώστε το τμήμα εξυπηρέτησης πελατών.
- Μην αποθηκεύετε στη συσκευή εκρηκτικές ουσίες και εύφλεκτα υλικά, όπως π.χ. βουτάνιο, προπάνιο, πεντάνιο κλπ. Μπορείτε να αναγνωρίσετε αυτά τα σπρέι από τις αναγραφόμενες πληροφορίες περιεχομένων ή το σύμβολο της φλόγας. Τυχόν αέρια που θα διαρρεύσουν θα μπορούσαν να αναφλεγούν στα ηλεκτρικά μέρη της συσκευής.
- Κρατάτε μακριά από τη συσκευή αναμμένα κεριά, αναμμένες λάμπες και άλλα αντικείμενα με γυμνές φλόγες, ώστε να μην προκληθεί από αυτά ανάφλεξη της συσκευής.
- Αποθηκεύετε οινοπνευματώδη ποτά ή άλλα δοχεία που περιέχουν οινόπνευμα μόνο ερμητικά κλειστά. Το οινόπνευμα που ενδέχεται να διαρρέυσει, μπορεί να αναφλεγεί από ηλεκτρικά εξαρτήματα.

Κίνδυνος πτώσης και ανατροπής:

- Μην πατάτε επάνω στη βάση, τα συρτάρια, τις πόρτες κλπ. και μην τα χρησιμοποιείτε για στήριξη. Αυτό ισχύει ιδίως για τα παιδιά.

Κίνδυνος τροφικής δηλητηρίασης:

- Μην καταναλώνετε ληγμένα τρόφιμα.

Κίνδυνος κρουπαγήματος, μουδιάσματος και πόνων:

- Αποφεύγετε την παρατεταμένη επαφή με ψυχρές επιφάνειες ή παγωμένα/κατεψυγμένα είδη ή λαμβάνετε κατάλληλα μέτρα προφύλαξης, π.χ. χρησιμοποιείτε γάντια.

Κίνδυνος τραυματισμού και ζημιών:

- Από καυτό ατμό μπορεί να προκληθούν τραυματισμοί. Μην χρησιμοποιείτε για την απόψυξη ηλεκτρικές συσκευές θέρμανσης ή ατμοκαθαριστές, γυμνές φλόγες ή σπρέι απόψυξης.
- Μην απομακρύνετε τον πάγο με αιχμηρά αντικείμενα.

Κίνδυνος σύνθλιψης:

- Όταν ανοίγετε και κλείνετε την πόρτα μην βάζετε τα χέρια στον μεντεσέ. Ενδέχεται να παγιδευτούν τα δάχτυλα.

Σύμβολα στη συσκευή:



Το σύμβολο μπορεί να βρίσκεται στον συμπιεστή. Αναφέρεται στο λάδι που περιέχει ο συμπιεστής και παραπέμπει στον εξής κίνδυνο: Ενδέχεται να είναι θανατηφόρο σε περίπτωση κατάποσης και εισχώρησης στις αναπνευστικές οδούς. Αυτή η υπόδειξη έχει σημασία μόνο για την ανακύκλωση. Στην κανονική λειτουργία δεν υπάρχει κανένας κίνδυνος.



Το σύμβολο βρίσκεται στον συμπιεστή και επισημαίνει τον κίνδυνο από εύφλεκτα υλικά. Μην αφαιρείτε το αυτοκόλλητο.





Αυτό ή ένα παρόμοιο αυτοκόλλητο μπορεί να υπάρχει στην πίσω πλευρά της συσκευής. Παραπέμπει στο γεγονός ότι στην πόρτα και/ή στο περίβλημα υπάρχουν μονωτικά πάνελ κενού (VIP) ή πάνελ περλίτη. Αυτή η υπόδειξη έχει σημασία μόνο για την ανακύκλωση. Μην αφαιρείτε το αυτοκόλλητο.

Προσέξτε τις υποδείξεις προειδοποίησης και τις υπόλοιπες ειδικές υποδείξεις στα άλλα κεφάλαια:

	ΚΙΝΔΥΝΟΣ	επισημαίνει μια άμεσα επικίνδυνη κατάσταση, η οποία έχει ως συνέπεια το θάνατο ή σοβαρούς τραυματισμούς, εάν δεν αποτραπεί.
--	----------	---

Έναρξη λειτουργίας

	ΠΡΟΕΙΔΟΠΟΙΗΣΗ	επισημαίνει μια επικίνδυνη κατάσταση, η οποία θα μπορούσε να έχει ως συνέπεια το θάνατο ή σοβαρούς τραυματισμούς, εάν δεν αποτραπεί.
	ΠΡΟΦΥΛΑΞΗ	επισημαίνει μια επικίνδυνη κατάσταση, η οποία θα μπορούσε να έχει ως συνέπεια το ελαφρούς ή μέτριους τραυματισμούς, εάν δεν αποτραπεί.
	ΠΡΟΣΟΧΗ	επισημαίνει μια επικίνδυνη κατάσταση, η οποία θα μπορούσε να έχει ως συνέπεια υλικές ζημιές, εάν δεν αποτραπεί.
	Υπόδειξη	επισημαίνει χρήσιμες υποδείξεις και συμβουλές.

3 Έναρξη λειτουργίας

3.1 Ενεργοποίηση συσκευής

Βεβαιωθείτε ότι πληρούνται οι ακόλουθες προϋποθέσεις:

- Η συσκευή είναι εντοιχισμένη και συνδεδεμένη σύμφωνα με τις οδηγίες συναρμολόγησης.
- Όλες οι αυτοκόλλητες ταινίες, οι αυτοκόλλητες μεμβράνες και οι προστατευτικές μεμβράνες καθώς και οι ασφάλειες μεταφοράς μέσα και έξω από τη συσκευή έχουν αφαιρεθεί.
- Όλα τα διαφημιστικά έχουν αφαιρεθεί από τα συρτάρια.

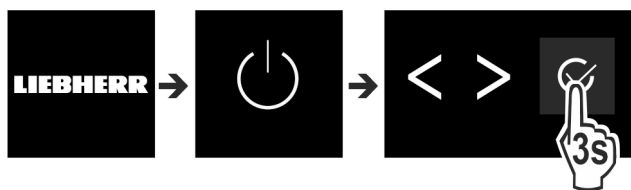

Fig. 2

- ▶ Ενεργοποιήστε τη συσκευή από την επιφάνεια χειρισμού δίπλα στην οθόνη.
- ▷ Εμφανίζεται η ένδειξη κατάστασης.

Η συσκευή τίθεται σε λειτουργία σε DemoMode:

Εάν η συσκευή τίθεται σε λειτουργία σε DemoMode, μπορείτε να απενεργοποιήσετε το DemoMode εντός των επόμενων 5 λεπτών.

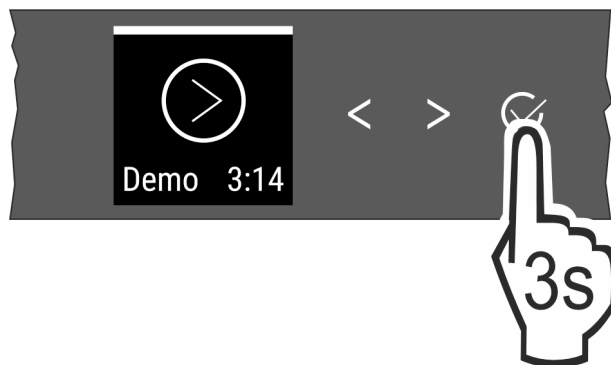

Fig. 3

- ▶ Πατήστε την επιβεβαίωση δίπλα στην οθόνη 3 δευτερόλεπτα.
- ▷ Η λειτουργία DemoMode είναι απενεργοποιημένη.

Υπόδειξη

Ο κατασκευαστής προτείνει:

- ▶ Τοποθετήστε **τρόφιμα για κατάψυξη** όταν η θερμοκρασία φτάσει στους -18 °C ή χαμηλότερα.

3.2 Εισαγωγή του εξοπλισμού

Υπόδειξη

Μπορείτε να προμηθευτείτε αξεσουάρ από το κατάστημα Liebherr-Hausgeräte στη διεύθυνση home.liebherr.com/shop/de/deu/zubehor.html.

- ▶ Εισάγετε στη συσκευή τον συνοδευτικό εξοπλισμό που θα σας επιτρέψει τη βέλτιστη χρήση της συσκευής.

4 Διαχείριση τροφίμων

4.1 Αποθήκευση τροφίμων



ΠΡΟΕΙΔΟΠΟΙΗΣΗ

Κίνδυνος πυρκαγιάς

- ▶ Μην χρησιμοποιείτε ηλεκτρικές συσκευές στο χώρο τροφίμων της συσκευής, εφόσον αυτές δεν συνιστώνται από τον κατασκευαστή.

Υπόδειξη

Όταν ο αερισμός δεν είναι επαρκής, αυξάνεται η κατανάλωση ενέργειας και μειώνεται η απόδοση ψύξης.

- ▶ Διατηρείτε πάντα ελεύθερες τις σχισμές αερισμού.

Κατά την αποθήκευση τροφίμων, λαμβάνετε υπόψη απαραίτητα τα εξής:

- Οι σχισμές αέρα στο εσωτερικό του πίσω τοιχώματος είναι ελεύθερες.
- Οι σχισμές αέρα στον ανεμιστήρα είναι ελεύθερες.
- Τα τρόφιμα είναι καλά συσκευασμένα.
- Ωμό κρέας ή ψάρι βρίσκεται μέσα σε καθαρά, κλειστά δοχεία, έτσι ώστε να μην μπορεί να έρθει σε επαφή με άλλα τρόφιμα ή να στάζει πάνω τους.
- Τα τρόφιμα είναι αποθηκευμένα με αποστάσεις μεταξύ τους ώστε να μπορεί να κυκλοφορεί καλά ο αέρας.

Υπόδειξη

Η μη τήρηση αυτών των προϋποθέσεων μπορεί να επιφέρει αλλοίωση των τροφίμων.

4.1.1 Τμήμα κατάψυξης

Στο σημείο αυτό προκύπτει μια ξηρή, παγωμένη στους -18 °C ατμόσφαιρα διατήρησης. Η παγωμένη ατμόσφαιρα ενδείκνυται για την αποθήκευση τροφίμων βαθιάς ψύξης και κατεψυγμένων ειδών για αρκετούς μήνες, για να παράγονται παγάκια ή για την κατάψυξη νωπών τροφίμων.

Κατάψυξη τροφίμων

Η μέγιστη ποσότητα σε kg νωπών τροφίμων που μπορεί να καταψύξετε εντός 24 ωρών αναγράφεται στην πινακίδα τύπου (βλέπε 9.5 Πινακίδα τύπου) ως "Gefriervermögen ... kg/24h" (Ικανότητα κατάψυξης ... kg/24 ώρες).

Για να παγώσουν τα τρόφιμα μέχρι τον πυρήνα τους, τηρείτε τις ακόλουθες ποσότητες ανά συσκευασία:

- Φρούτα, λαχανικά έως και 1 kg
- Κρέας έως και 2,5 kg

Πριν από την κατάψυξη τροφίμων λάβετε υπόψη σας τα εξής:

- Συσκευές χωρίς NoFrost.*

Το SuperFrost είναι ενεργοποιημένο (βλέπε 6.3 Λειτουργίες) όταν η ποσότητα κατάψυξης είναι μεγαλύτερη από περ. 1 kg.

❑ Συσκευές με NoFrost:*

Το SuperFrost είναι ενεργοποιημένο (βλέπε 6.3 Λειτουργίες) όταν η ποσότητα κατάψυξης είναι μεγαλύτερη από περ. 2 kg.

- ❑ Σε μικρή ποσότητα κατάψυξης: Το SuperFrost είναι ενεργοποιημένο περ. 6 ώρες πριν.
- ❑ Σε μέγιστη ποσότητα κατάψυξης: Το SuperFrost είναι ενεργοποιημένο περ. 24 ώρες πριν.

Τακτοποιείτε τα τρόφιμα ως εξής:



ΠΡΟΦΥΛΑΞΗ

Κίνδυνος τραυματισμού από θραύσματα γυαλιών! Τα μπουκάλια και τα κουτάκια με αναψυκτικά μπορεί να σκάσουν κατά την ψύξη. Αυτό ισχύει κυρίως για τα ανθρακούχα αναψυκτικά.

► Καταψύχετε φιάλες και κουτιά αναψυκτικών μόνο χρησιμοποιώντας τη λειτουργία *BottleTimer*.

Για συσκευές με ύψος μικρότερο από 122 cm:

Σε μικρή ποσότητα κατάψυξης:

- Κατανείμειτε τα συσκευασμένα τρόφιμα σε όλα τα συρτάρια.
- Εάν είναι εφικτό, τοποθετήστε τα τρόφιμα πίσω στο συρτάρι κοντά στην πλάτη. Σε μέγιστη ποσότητα κατάψυξης:
- Κατανείμειτε τα συσκευασμένα τρόφιμα σε όλα τα συρτάρια.
- Εάν είναι εφικτό, τοποθετήστε τα τρόφιμα πίσω στο συρτάρι κοντά στην πλάτη.

Για συσκευές με ύψος μεγαλύτερο από ή ίσο με 122 cm:

Σε μικρή ποσότητα κατάψυξης:

- Κατανείμειτε τα συσκευασμένα τρόφιμα σε όλα τα συρτάρια, όμως μην τοποθετείτε τρόφιμα στο ψηλότερο συρτάρι.
- Σε μέγιστη ποσότητα κατάψυξης:
- Κατανείμειτε τα συσκευασμένα τρόφιμα σε όλα τα συρτάρια.
- Εάν είναι εφικτό, τοποθετήστε τα τρόφιμα πίσω στο συρτάρι κοντά στην πλάτη.

Για όλες τις συσκευές:

Σε μέγιστη ποσότητα κατάψυξης:

- Αφού απενεργοποιηθεί αυτόματα το SuperFrost, τοποθετήστε τα τρόφιμα μέσα στο συρτάρι.

Απόψυξη τροφίμων

- Στη συντήρηση
- στο φούρνο μικροκυμάτων
- στο φούρνο/ σε θερμό αέρα
- σε θερμοκρασία δωματίου



ΠΡΟΕΙΔΟΠΟΙΗΣΗ

Κίνδυνος τροφικής δηλητηρίασης!

► Μην καταψύχετε ξανά τα αποψυγμένα τρόφιμα.

- Αφαιρείτε μόνο την ποσότητα τροφίμων που σας χρειάζεται.
- Τα αποψυγμένα τρόφιμα πρέπει να καταναλώνονται άμεσα.

Δίσκος καταψύκτη*

Με τον δίσκο καταψύκτη μπορείτε να καταψύξετε μούρα, βότανα, λαχανικά και άλλα μικρά είδη προς κατάψυξη, χωρίς αυτά να κολλήσουν κατά το πάγωμα. Τα κατεψυγμένα τρόφιμα διατηρούν ως επί το πλείστον το σχήμα τους και αργότερα είναι πιο εύκολο να μοιραστούν σε μερίδες.

► Κατανείμειτε τα τρόφιμα πάνω στον δίσκο καταψύκτη χωρίς συσκευασία σε αποστάσεις μεταξύ τους.

4.2 Χρόνοι διατήρησης

Οι αναφερόμενοι χρόνοι διατήρησης είναι ενδεικτικές τιμές.

Για τρόφιμα με ημερομηνία ελάχιστης διατηρησιμότητας, ισχύει πάντα η ημερομηνία που αναφέρεται πάνω στη συσκευασία τους.

Ενδεικτικές τιμές για τον χρόνο διατήρησης διαφόρων τροφίμων		
Παγωτό	στους -18 °C	2 έως 6 μήνες
Αλλαντικά, ζαμπόν	στους -18 °C	2 έως 3 μήνες
Ψωμί, είδη αρτοποιίας	στους -18 °C	2 έως 6 μήνες
Κυνήγι, χοιρινό	στους -18 °C	6 έως 9 μήνες
Ψάρι, λιπαρό	στους -18 °C	2 έως 6 μήνες
Ψάρι, άπαχο	στους -18 °C	6 έως 8 μήνες
Τυρί	στους -18 °C	2 έως 6 μήνες
Πουλερικά, μοσχάρι	στους -18 °C	6 έως 12 μήνες
Λαχανικά, φρούτα	στους -18 °C	6 έως 12 μήνες

5 Εξοικονόμηση ενέργειας

- Φροντίζετε να υπάρχει πάντα καλός αερισμός και εξαερισμός. Μην καλύπτετε τα ανοίγματα ή τα πλέγματα εξαερισμού.
- Διατηρείτε πάντα ελεύθερα τα ανοίγματα του ανεμιστήρα.
- Μην τοποθετείτε τη συσκευή σε θέση με άμεση ηλιακή ακτινοβολία ή δίπλα σε κουζίνα, θερμαντικό σώμα ή άλλη παρόμοια συσκευή.
- Η κατανάλωση ενέργειας εξαρτάται από τις συνθήκες τοποθέτησης π.χ. τη θερμοκρασία περιβάλλοντος (βλέπε 1.4 Πεδίο χρήσης της συσκευής). Σε περίπτωση θερμότερης θερμοκρασίας του περιβάλλοντος ενδέχεται να αλλάξει η κατανάλωση ενέργειας.
- Ανοίγετε τη συσκευή για όσο το δυνατόν μικρότερο διάστημα.
- Όσο πιο χαμηλά είναι ρυθμισμένη η θερμοκρασία, τόσο μεγαλύτερη είναι η κατανάλωση ενέργειας.
- Φυλάσσετε όλα τα τρόφιμα καλά συσκευασμένα και καλυμμένα. Αποτρέπεται ο σχηματισμός πάχνης.
- Τοποθέτηση ζεστών φαγητών: αφήστε τα πρώτα να φτάσουν σε θερμοκρασία δωματίου.
- Εάν σχηματιστεί παχύ στρώμα πάχνης στη συσκευή: Κάντε απόψυξη στη συσκευή.*

6 Χειρισμός

6.1 Στοιχεία χειρισμού και ενδείξεων

Η οθόνη επιτρέπει μια γρήγορη επισκόπηση της ρύθμισης της θερμοκρασίας και της κατάστασης λειτουργιών και

Χειρισμός

ρυθμίσεων. Ο χειρισμός των λειτουργιών και των ρυθμίσεων πραγματοποιείται είτε με ενεργοποίηση / απενεργοποίηση ή με την επιλογή μιας τιμής.

6.1.1 Ένδειξη Status



Fig. 4

(1) Ένδειξη θερμοκρασίας

Η ένδειξη Status δείχνει τη ρυθμισμένη θερμοκρασία και είναι η αρχική ένδειξη. Από εκεί πραγματοποιείται η πλοήγηση στις λειτουργίες και στις ρυθμίσεις.

6.1.2 Πλοήγηση

Πρόσβαση στις επιμέρους επιλογές αποκτάτε από την πλοήγηση στο μενού. Μετά την επιβεβαίωση μιας λειτουργίας ή ρύθμισης ακούγεται ένα ηχητικό σήμα. Εάν μετά από 10 δευτερόλεπτα δεν πραγματοποιηθεί επιλογή, η ένδειξη αλλάζει στην ένδειξη Status.

Ο χειρισμός της συσκευής πραγματοποιείται με τα πλήκτρα δίπλα στην ένδειξη:



Fig. 5

(1) Βέλος πλοήγησης αριστερά / δεξιά

(2) Επιβεβαίωση

Βέλος πλοήγησης αριστερά / δεξιά Fig. 5 (1):

- Πλοηγηθείτε στο μενού. Μετά την τελευταία σελίδα του μενού εμφανίζεται ξανά η πρώτη σελίδα.

Επιβεβαίωση Fig. 5 (2):

- Ενεργοποίηση / απενεργοποίηση μιας λειτουργίας.
- Άνοιγμα ενός υπομενού.
- Επιβεβαίωση μιας επιλογής. Μετά την επιβεβαίωση, η ένδειξη επιστρέφει ξανά στο μενού.

Επιστροφή στην ένδειξη Status: με τον ταχύτερο τρόπο:

- Κλείστε και ανοίξτε την πόρτα.
- ή περιμένετε 10 δευτερόλεπτα. Η ένδειξη αλλάζει στην ένδειξη Status.

6.1.3 Δομή χειρισμού

Η δομή χειρισμού επεξηγείται με τη βοήθεια ενός προτύπου-οδηγού. Ανάλογα με τη λειτουργία ή τις ρυθμίσεις αλλάζει η ένδειξη.

Μενού χωρίς υπομενού

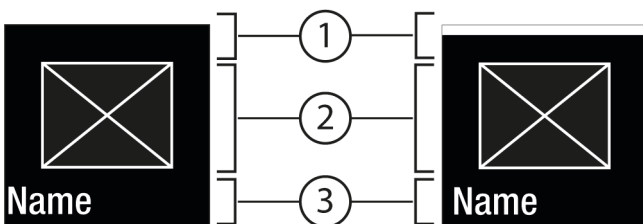

Fig. 6

- (1) Κατάσταση απενεργοποιημένη / Κατάσταση ενεργοποιημένη
λευκή μπάρα στην επάνω περιοχή
- (2) Σύμβολο ή ενεργοποιημένη τιμή

(3) Μενού: Όνομα λειτουργίας ή Μενού: Όνομα ρύθμισης

Μενού με υπομενού

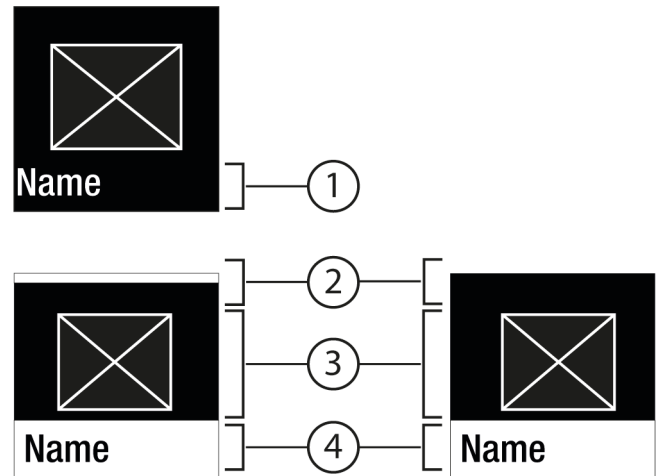

Fig. 7

- (1) Μενού: Όνομα λειτουργίας ή Μενού: Όνομα ρύθμισης
- (2) Κατάσταση

(3) Σύμβολο ή ενεργοποιημένη τιμή

(4) Υπομενού: Όνομα λειτουργίας ή υπομενού: Όνομα ρύθμισης

(2) απενεργοποιημένο / ενεργοποιημένο

Δυνατή είναι η ακόλουθη πλοήγηση:

- Πλοήγηση με βέλος πλοήγησης αριστερά / δεξιά Fig. 5 (1).
- Με το Επιβεβαίωση Fig. 5 (2) άνοιγμα του υπομενού Fig. 7 (4).
 - Πλοήγηση με βέλος πλοήγησης αριστερά / δεξιά Fig. 5 (1).
 - Ρύθμιση νέας τιμής: Με το Επιβεβαίωση Fig. 5 (2) επιλογή μιας απενεργοποιημένης τιμής Fig. 6 (1).
 - Επιστροφή στο μενού: Με το Επιβεβαίωση Fig. 5 (2) επιλογή της ήδη ενεργοποιημένης τιμής Fig. 6 (2).

6.1.4 Σύμβολα ενδείξεων



Τα σύμβολα ενδείξεων παρέχουν πληροφορίες για την τρέχουσα κατάσταση της συσκευής.

Σύμβολο	Κατάσταση συσκευής
	Σε αναμονή (Standby) Η συσκευή ή η ζώνη θερμοκρασίας είναι απενεργοποιημένη.
	Παλλόμενος αριθμός Η συσκευή λειτουργεί. Η θερμοκρασία πάλλεται, μέχρι να επιτευχθεί η ρυθμισμένη τιμή.
	Παλλόμενο σύμβολο Η συσκευή λειτουργεί. Η ρύθμιση πραγματοποιείται.
	Η μπάρα εμφανίζεται Η λειτουργία ενεργοποιείται.

6.2 Λογική χειρισμού

6.2.1 Ενεργοποίηση / απενεργοποίηση λειτουργίας

Μπορείτε να ενεργοποιήσετε / απενεργοποιήσετε τις ακόλουθες λειτουργίες:

Σύμβολο	Λειτουργία
	PowerCool ^x
	SuperFrost ^x
	PartyMode ^x
	E-Saver

^x Όταν είναι ενεργή η λειτουργία, η συσκευή λειτουργεί με υψηλότερη ισχύ. Εξαιτίας αυτού ενδέχεται οι θόρυβοι λειτουργίας της συσκευής να είναι προσωρινά πιο αυξημένοι και η κατανάλωση ενέργειας αυξάνεται.

- ▶ Πατήστε τα βέλη πλοήγησης *Fig. 5 (1)* μέχρι να εμφανιστεί η λειτουργία.
- ▶ Πατήστε Επιβεβαίωση *Fig. 5 (2)*.
- ▷ Ακούγεται ένα ηχητικό σήμα επιβεβαίωσης.
- ▷ Η κατάσταση εμφανίζεται στο υπομενού.
- ▷ Η λειτουργία είναι ενεργοποιημένη / απενεργοποιημένη.

6.2.2 Επιλογή τιμής λειτουργίας

Στις ακόλουθες λειτουργίες μπορείτε να ρυθμίζετε μια τιμή στο υπομενού:

Σύμβολο	Λειτουργία
	Ρύθμιση θερμοκρασίας Απενεργοποίηση / ενεργοποίηση συσκευής



- ▶ Πατήστε επανειλημμένα τα βέλη πλοήγησης *Fig. 5 (1)* μέχρι να εμφανιστεί η λειτουργία.
- ▶ Πατήστε Επιβεβαίωση *Fig. 5 (2)*.
- ▶ Με τα βέλη πλοήγησης *Fig. 5 (1)* επιλέξτε τιμή ρύθμισης.



Ρύθμιση θερμοκρασίας

- ▶ Πατήστε Επιβεβαίωση *Fig. 5 (2)*.
- ▷ Ακούγεται ένα ηχητικό σήμα επιβεβαίωσης.
- ▷ Κατάσταση: ενεργοποιημένη *Fig. 6 (1)* εμφανίζεται σύντομα στο υπομενού *Fig. 7 (4)*.
- ▷ Στην οθόνη επιστρέφει το μενού.

6.2.3 Ενεργοποίηση / απενεργοποίηση ρύθμισης

Μπορείτε να ενεργοποιήσετε / απενεργοποιήσετε τις ακόλουθες ρυθμίσεις:

Σύμβολο	Ρύθμιση
	WiFi ¹
	Κλειδώμα πλήκτρων ²
	SabbathMode ²

Σύμβολο	Ρύθμιση
	Επαναφορά ²
	Απενεργοποίηση ²

- ▶ Πατήστε επανειλημμένα τα βέλη πλοήγησης *Fig. 5 (1)* μέχρι να εμφανιστούν οι ρυθμίσεις .
- ▶ Πατήστε Επιβεβαίωση *Fig. 5 (2)*.
- ▶ Πατήστε επανειλημμένα τα βέλη πλοήγησης *Fig. 5 (1)* μέχρι να εμφανιστεί η επιθυμητή ρύθμιση.

¹ Ενεργοποίηση ρύθμισης (shortpress)



- ▶ Πατήστε Επιβεβαίωση *Fig. 5 (2)*.
- ▷ Ακούγεται ένα ηχητικό σήμα επιβεβαίωσης.
- ▷ Η κατάσταση εμφανίζεται στο υπομενού.
- ▷ Η ρύθμιση είναι ενεργοποιημένη / απενεργοποιημένη.

² Ενεργοποίηση ρύθμισης (longpress)

- ▶ Πατήστε Επιβεβαίωση *Fig. 5 (2)* για 3 δευτερόλεπτα.
- ▷ Ακούγεται ένα ηχητικό σήμα επιβεβαίωσης.
- ▷ Η κατάσταση εμφανίζεται στο υπομενού.
- ▷ Η οθόνη αλλάζει.

6.2.4 Επιλογή τιμής ρύθμισης



Στις ακόλουθες ρυθμίσεις μπορείτε να ρυθμίζετε μια τιμή στο υπομενού:



Σύμβολο	Ρυθμίσεις
	Φωτεινότητα
	Συναγερμός πόρτας

- ▶ Πατήστε τα βέλη πλοήγησης *Fig. 5 (1)* μέχρι να εμφανιστούν οι ρυθμίσεις .
- ▶ Πατήστε Επιβεβαίωση *Fig. 5 (2)*.
- ▶ Πατήστε επανειλημμένα τα βέλη πλοήγησης *Fig. 5 (1)* μέχρι να εμφανιστεί η επιθυμητή ρύθμιση.
- ▶ Πατήστε Επιβεβαίωση *Fig. 5 (2)*.
- ▶ Με τα βέλη πλοήγησης *Fig. 5 (1)* επιλέξτε την τιμή ρύθμισης.
- ▶ Πατήστε Επιβεβαίωση *Fig. 5 (2)*.
- ▷ Ακούγεται ένα ηχητικό σήμα επιβεβαίωσης.
- ▷ Η κατάσταση εμφανίζεται για λίγο στο υπομενού.
- ▷ Στην οθόνη επιστρέφει το μενού.

6.2.5 Άνοιγμα μενού πελάτη

Μπορείτε να ανοίξετε τις εξής ρυθμίσεις στο μενού πελάτη:

Σύμβολο	Λειτουργία
	Defrost ^{2*}
	Software

- ▶ Πατήστε επανειλημμένα τα βέλη πλοήγησης *Fig. 5 (1)*, μέχρι να εμφανιστούν οι ρυθμίσεις .
- ▶ Πατήστε Επιβεβαίωση *Fig. 5 (2)*.
- ▶ Πατήστε τα βέλη πλοήγησης *Fig. 5 (1)*, μέχρι να εμφανιστούν οι πληροφορίες συσκευής  στην ένδειξη.
- ▶ Πατήστε Επιβεβαίωση *Fig. 5 (2)*.
- ▶ Εισάγετε τον αριθμητικό κωδικό 151.
- ▷ Εμφανίζεται το μενού πελάτη.

Χειρισμός

- ▶ Στο μενού πελάτη, πατήστε επανειλημμένα τα βέλη πλοήγησης Fig. 5 (1), μέχρι να εμφανιστεί η επιθυμητή ρύθμιση.

1 Επιλογή τιμής

- ▶ Πατήστε Επιβεβαίωση Fig. 5 (2).
- ▷ Ακούγεται ένα ηχητικό σήμα επιβεβαίωσης.
- ▷ Η κατάσταση εμφανίζεται για λίγο στην οθόνη.
- ▷ Στην οθόνη επιστρέφει το μενού.

2 Ενεργοποίηση ρύθμισης

- ▶ Πατήστε Επιβεβαίωση Fig. 5 (2) για 3 δευτερόλεπτα.
- ▷ Ακούγεται ένα ηχητικό σήμα επιβεβαίωσης.
- ▷ Η κατάσταση εμφανίζεται στην οθόνη.
- ▷ Το σύμβολο πάλλεται, όσο λειτουργεί η συσκευή.

6.3 Λειτουργίες



Απενεργοποίηση συσκευής

Αυτή η ρύθμιση επιτρέπει την απενεργοποίηση ολόκληρης της συσκευής.

Απενεργοποίηση συνολικής συσκευής

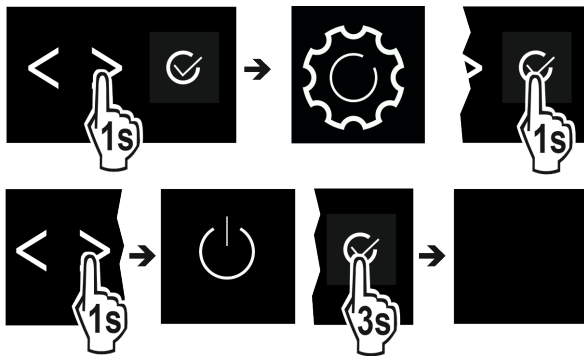

Fig. 8

- ▶ Ενεργοποίηση / απενεργοποίηση (βλέπε 6.2 Λογική χειρισμού).
- ▷ Απενεργοποιημένο: Η οθόνη σβήνει.



WLAN

Με αυτή τη λειτουργία συνδέετε τη συσκευή σας με το WLAN. Μπορείτε μετά να τη χειρίζεστε μέσω της εφαρμογής SmartDevice σε μια κινητή τερματική συσκευή. Με αυτή τη λειτουργία μπορείτε επίσης να αποσυνδέσετε ή να επαναφέρετε τη σύνδεση WLAN. Για να συνδέσετε τη συσκευή σας με το WLAN, χρειάζεστε το SmartDeviceBox. Περισσότερες πληροφορίες για το SmartDeviceBox και για τη χρήση της εφαρμογής SmartDevice: (βλέπε 1.3 SmartDevice)

Υπόδειξη

Στις ακόλουθες χώρες δεν μπορείτε να χρησιμοποιήσετε το SmartDeviceBox: Ρωσία, Λευκορωσία, Καζακστάν. Η λειτουργία SmartDevice δεν είναι διαθέσιμη.

Δημιουργία σύνδεσης WLAN

Βεβαιωθείτε ότι πληρούνται οι ακόλουθες προϋποθέσεις:

- Έχετε προμηθευτεί και τοποθετήσει το SmartDeviceBox. (βλέπε 1.3 SmartDevice)
- Η εφαρμογή SmartDevice είναι εγκατεστημένη (βλέπε apps.home.liebherr.com).

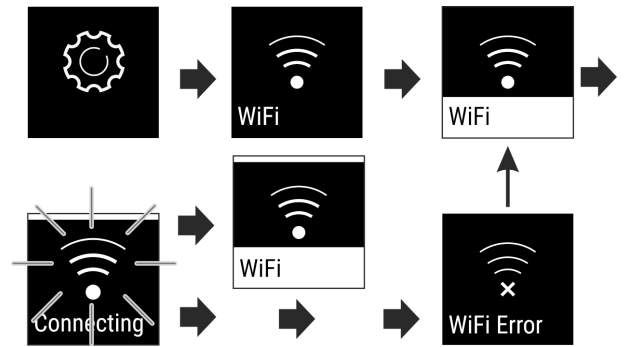

Fig. 9

- ▶ Ενεργοποιήστε τη ρύθμιση. (βλέπε 6.2 Λογική χειρισμού)
- ▷ Πραγματοποιείται σύνδεση: Κατάσταση: ενεργοποιημένη Fig. 6 (1) και εμφανίζεται WiFi connecting. Το σύμβολο πάλλεται.
- ▷ Η σύνδεση έχει πραγματοποιηθεί: Κατάσταση: ενεργοποιημένη Fig. 6 (1) εμφανίζεται.
- ▷ Η σύνδεση απέτυχε: Εμφανίζεται η κατάσταση και Connect. Το σύμβολο είναι μόνιμα ορατό.

Αποσύνδεση σύνδεσης WLAN

- ▶ Απενεργοποιήστε τη ρύθμιση. (βλέπε 6.2 Λογική χειρισμού)

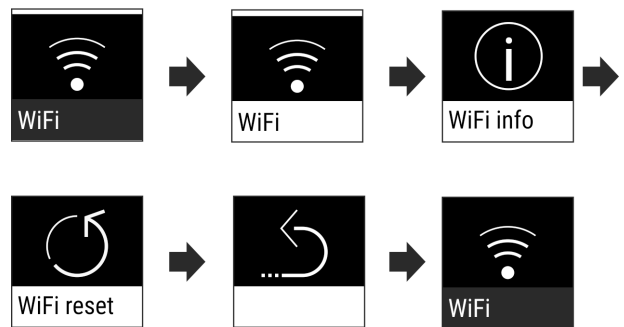



Fig. 10

- ▷ Η σύνδεση έχει διακοπεί: Το σύμβολο  είναι μόνιμα ορατό.

Επαναφορά σύνδεσης WLAN

- ▶ Επαναφέρετε τις ρυθμίσεις. (βλέπε 6.2 Λογική χειρισμού)

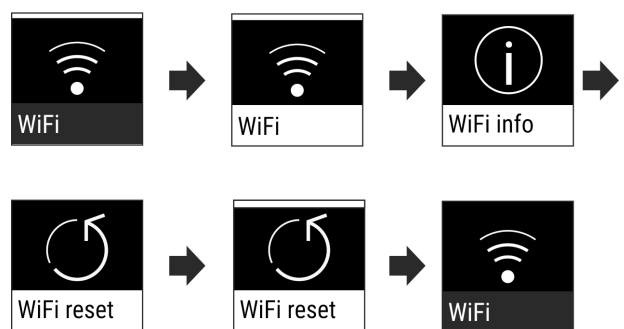

Fig. 11

- ▷ Η σύνδεση καθώς και οι λοιπές ρυθμίσεις επανέρχονται στην εργοστασιακή κατάσταση.



Θερμοκρασία

Η θερμοκρασία εξαρτάται από τους ακόλουθους παράγοντες:

- τη συχνότητα που ανοίγει η πόρτα
- τη διάρκεια που παραμένει ανοιχτή η πόρτα

- τη θερμοκρασία του σημείου τοποθέτησης
- το είδος, τη θερμοκρασία και την ποσότητα των τροφίμων

Χώρος κατάψυξης	Συνιστώμενη ρύθμιση
-18 °C	-18 °C

Ρύθμιση θερμοκρασίας

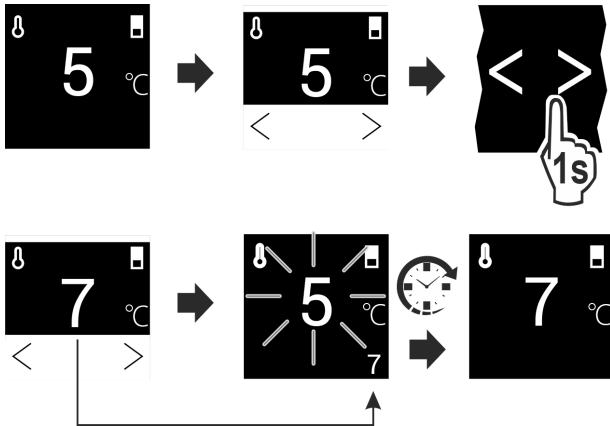

Fig. 12

- ▶ Ρυθμίστε την τιμή. (βλέπε 6.2 Λογική χειρισμού)
- ▷ Η ρυθμισμένη θερμοκρασία εμφανίζεται κάτω δεξιά στην οθόνη.

SuperFrost

Με αυτή τη λειτουργία επιλέγετε τη μέγιστη απόδοση κατάψυξης. Αυτό σας παρέχει τη δυνατότητα επίτευξης χαμηλότερων θερμοκρασιών κατάψυξης.

Χρήση:

- Καθημερινή κατάψυξη περισσότερων από 2 kg φρέσκων τροφίμων.
- Γρήγορη κατάψυξη φρέσκων τροφίμων μέχρι τον πυρήνα τους.
- Αύξηση αποθεμάτων ψύξης στα κατεψυγμένα τρόφιμα, πριν την απόψυξη της συσκευής.

Ενεργοποίηση / απενεργοποίηση λειτουργίας

- Για μικρή ποσότητα κατάψυξης:
- ▶ Ενεργοποιήστε 6 ώρες πριν από τη χρήση.
- Για μέγιστη ποσότητα κατάψυξης:
- ▶ Ενεργοποιήστε 24 ώρες πριν από τη χρήση.
- ▶ Ενεργοποίηση / απενεργοποίηση (βλέπε 6.2 Λογική χειρισμού).

Η λειτουργία απενεργοποιείται αυτόματα. Στη συσκευή, η συσκευή συνεχίζει στην κανονική λειτουργία. Η θερμοκρασία ρυθμίζεται ξανά στη ρυθμισμένη τιμή.

PartyMode

Αυτή η λειτουργία παρέχει μια συλλογή ειδικών λειτουργιών και ρυθμίσεων, που είναι χρήσιμες κατά τη διάρκεια ενός πάρτι.

Ενεργοποιούνται οι ακόλουθες λειτουργίες:

- SuperFrost

Μπορείτε να ρυθμίζετε όλες τις λειτουργίες όπως επιθυμείτε. Οι αλλαγές χάνονται, όταν απενεργοποιείτε τη λειτουργία.

Ενεργοποίηση / απενεργοποίηση λειτουργίας

- ▶ Ενεργοποίηση / απενεργοποίηση (βλέπε 6.2 Λογική χειρισμού).
- ▷ Ενεργοποιημένη: Όλες οι λειτουργίες είναι ενεργοποιημένες ταυτόχρονα.
- ▷ Απενεργοποιημένη: Επαναφορά των προηγουμένως ρυθμισμένων θερμοκρασιών.

Μετά από 24 ώρες απενεργοποιείται αυτόματα η λειτουργία.

SabbathMode

Με αυτή τη λειτουργία ενεργοποιείτε ή απενεργοποιείτε τη λειτουργία SabbathMode. Όταν ενεργοποιείτε αυτή τη λειτουργία, απενεργοποιούνται ορισμένες ηλεκτρονικές λειτουργίες. Έτσι η συσκευή σας ικανοποιεί τις θρησκευτικές απαιτήσεις σε εβραϊκές γιορτές όπως π.χ. Sabbath και αντιστοιχεί στην πιστοποίηση STAR-K Kosher.

Κατάσταση συσκευής με ενεργή λειτουργία SabbathMode
Στην ένδειξη κατάσταση εμφανίζεται μόνιμα SabbathMode.
Όλες οι λειτουργίες στην οθόνη εκτός από τη λειτουργία απενεργοποίησης SabbathMode είναι κλειδωμένες.
Οι ενεργές λειτουργίες παραμένουν ενεργές.
Η οθόνη δεν σβήνει, όταν κλείνετε την πόρτα.
Δεν εκτελούνται υπενθυμίσεις. Το ρυθμισμένο χρονικό διάστημα σταματάει.
Δεν εμφανίζονται υπενθυμίσεις και προειδοποιήσεις.
Δεν υπάρχει συναγερμός πόρτας.
Δεν υπάρχει συναγερμός θερμοκρασίας.
Ο κύκλος απόψυξης λειτουργεί μόνο στον προκαθορισμένο χρόνο χωρίς να λαμβάνεται υπόψη η χρήση της συσκευής.
Μετά από διακοπή ρεύματος, η συσκευή επανέρχεται στη λειτουργία SabbathMode.

Κατάσταση συσκευής

Υπόδειξη

Αυτή η συσκευή διαθέτει την πιστοποίηση του ινστιτούτου "Institute for Science and Halacha". (www.machonhalacha.co.il)

Μια λίστα με τις συσκευές με πιστοποίηση STAR-K θα βρείτε στη διεύθυνση www.star-k.org/appliances.

Ενεργοποίηση SabbathMode



ΠΡΟΕΙΔΟΠΟΙΗΣΗ

Κίνδυνος δηλητηρίασης από αλλοιωμένα τρόφιμα! Εάν έχετε ενεργοποιήσει τη λειτουργία SabbathMode και παρουσιαστεί διακοπή ρεύματος, δεν εμφανίζεται μήνυμα στην ένδειξη κατάστασης σχετικά με τη διακοπή ρεύματος. Όταν λήξει η διακοπή ρεύματος, η συσκευή συνεχίζει να λειτουργεί σε SabbathMode. Εξαιτίας της διακοπής ρεύματος ενδέχεται να αλλοιωθούν τρόφιμα και η κατανάλωσή τους μπορεί να οδηγήσει σε τροφική δηλητηρίαση. Μετά από μια διακοπή ρεύματος:

- ▶ Μην καταναλώνετε τρόφιμα, τα οποία ήταν κατεψυγμένα και αποψύχθηκαν.

- ▶ Ανοίξτε το μενού ρυθμίσεων. (βλέπε 6.2 Λογική χειρισμού)

- ▶ Πατήστε επανειλημμένα το βέλος πλοήγησης μέχρι να εμφανιστεί η σχετική λειτουργία.

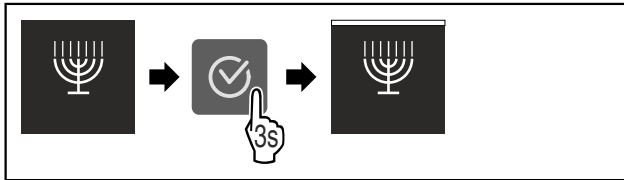

Fig. 13

- ▶ Εκτελέστε τα βήματα ενεργειών (βλέπε Fig. 607) .
- ▷ Η λειτουργία SabbathMode είναι ενεργοποιημένη.
- ▷ Στην ένδειξη κατάσταση εμφανίζεται μόνιμα SabbathMode.

Απενεργοποίηση SabbathMode

- ▶ Ανοίξτε το μενού ρυθμίσεων. (βλέπε 6.2 Λογική χειρισμού)
- ▶ Πατήστε επανειλημμένα το βέλος πλοήγησης μέχρι να εμφανιστεί η σχετική λειτουργία.

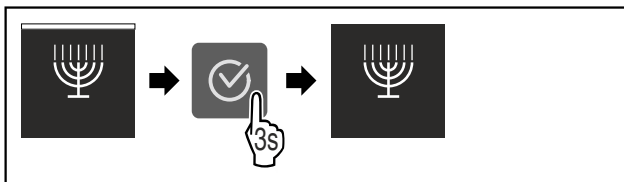

Fig. 14

- ▶ Εκτελέστε τα βήματα ενεργειών (βλέπε Fig. 608) .
- ▷ Η λειτουργία SabbathMode είναι απενεργοποιημένη.



E-Saver

Αυτή η λειτουργία ενεργοποιεί ή απενεργοποιεί τη λειτουργία εξοικονόμησης ενέργειας. Όταν ενεργοποιήσετε αυτή τη λειτουργία, η κατανάλωση ενέργειας μειώνεται και η θερμοκρασία στο εσωτερικό της συσκευής αυξάνεται κατά 2 °C. Τα τρόφιμα παραμένουν φρέσκα, αλλά μειώνεται ο μέγιστος χρόνος αποθήκευσης.

Ζώνη θερμοκρασίας	Προτεινόμενη ρύθμιση	Θερμοκρασία με ενεργό E-Saver
-18 °C	-18 °C	-16 °C

Θερμοκρασίες

Ενεργοποίηση E-Saver

- ▶ Πατήστε επανειλημμένα το βέλος πλοήγησης μέχρι να εμφανιστεί η σχετική λειτουργία.

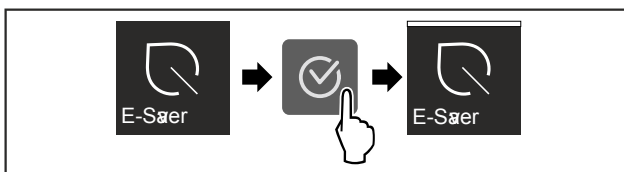

Fig. 15

- ▶ Εκτελέστε τα βήματα ενεργειών (βλέπε Fig. 609) .
- ▷ Η λειτουργία εξοικονόμησης ενέργειας είναι ενεργοποιημένη.

Απενεργοποίηση E-Saver

- ▶ Πατήστε επανειλημμένα το βέλος πλοήγησης μέχρι να εμφανιστεί η σχετική λειτουργία.

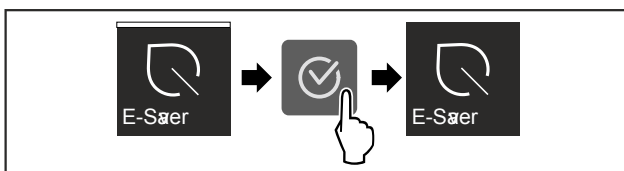

Fig. 16

- ▶ Εκτελέστε τα βήματα ενεργειών (βλέπε Fig. 610) .
- ▷ Η λειτουργία εξοικονόμησης ενέργειας είναι απενεργοποιημένη.



Φωτεινότητα οθόνης

Αυτή η ρύθμιση επιτρέπει τη σταδιακή ρύθμιση της φωτεινότητας της οθόνης.

Μπορείτε να ρυθμίζετε τα εξής επίπεδα φωτεινότητας:

- 40%
- 60%
- 80%
- 100%

Επιλογή ρύθμισης

- ▶ Ρύθμιση τιμής (βλέπε 6.2 Λογική χειρισμού) .



Συναγερμός πόρτας

Αυτή η ρύθμιση επιτρέπει τη ρύθμιση του χρόνου, μέχρι να ακουστεί ο συναγερμός πόρτας (βλέπε Κλείστε την πόρτα) .

Μπορείτε να ρυθμίζετε τις ακόλουθες τιμές:

- 1 min
- 2 min
- 3 min
- Off

Επιλογή ρύθμισης

- ▶ Ρυθμίστε την τιμή (βλέπε 6.4 Μηνύματα σφάλματος) .



Κλείδωμα πλήκτρων

Αυτή η ρύθμιση αποτρέπει τον ακούσιο χειρισμό της συσκευής, π.χ. από παιδιά.

Χρήση:

- Αποτροπή ακούσιας αλλαγής ρυθμίσεων και λειτουργιών.
- Αποτροπή ακούσιας απενεργοποίησης της συσκευής.
- Αποτροπή ακούσιας ρύθμισης θερμοκρασίας.

Ενεργοποίηση / απενεργοποίηση ρύθμισης

- ▶ Ενεργοποίηση / απενεργοποίηση. (βλέπε 6.2 Λογική χειρισμού)



Πληροφορία

Αυτή η ρύθμιση επιτρέπει την ανάγνωση των πληροφοριών συσκευής καθώς και την πρόσβαση στο μενού πελάτη.

Μπορείτε να διαβάσετε τις εξής πληροφορίες:

- Όνομα μοντέλου
- Ευρετήριο
- Αριθμός σειράς
- Αριθμός σέρβις

Ανάγνωση πληροφοριών συσκευής

- ▶ Πατήστε επανειλημμένα τα βέλη πλοήγησης Fig. 5 (1) μέχρι να εμφανιστούν οι ρυθμίσεις .
- ▶ Πατήστε Επιβεβαίωση Fig. 5 (2).
- ▶ Πατήστε επανειλημμένα τα βέλη πλοήγησης Fig. 5 (1) μέχρι να εμφανιστεί η ένδειξη με τις πληροφορίες.
- ▶ Διαβάστε τις πληροφορίες συσκευής.



Επαναφορά

Αυτή η λειτουργία επιτρέπει την επαναφορά όλων των ρυθμίσεων στις εργοστασιακές. Όλες οι ρυθμίσεις που έχετε κάνει μέχρι τη στιγμή αυτή θα επανέλθουν στην εκάστοτε αρχική ρύθμιση.

Ενεργοποίηση ρύθμισης

- ▶ Ενεργοποιήστε (βλέπε 6.2 Λογική χειρισμού).

6.4 Μηνύματα σφάλματος

Τα μηνύματα σφάλματος εμφανίζονται στην οθόνη. Υπάρχουν δύο κατηγορίες μηνυμάτων σφάλματος:

Κατηγορία	Σημασία
Μήνυμα	Υπενθυμίζει γενικές διαδικασίες. Μπορείτε να εκτελέσετε αυτές τις διαδικασίες και έτσι να εξαλείψετε το μήνυμα.
Προειδοποίηση	Εμφανίζεται σε δυσλειτουργίες. Εκτός από την ένδειξη στην οθόνη, ακούγεται ένα ηχητικό σήμα. Η ένταση του ηχητικού σήματος αυξάνεται, μέχρι να επιβεβαιώσετε την ένδειξη πατώντας τη. Μπορείτε να αντιμετωπίζετε μόνοι σας πιο απλές δυσλειτουργίες. Για σοβαρές δυσλειτουργίες πρέπει να επικοινωνήσετε με το σέρβις.

6.4.1 Προειδοποιήσεις



Κλείστε την πόρτα

Το μήνυμα εμφανίζεται, όταν η πόρτα παραμένει ανοιχτή για μεγάλο χρονικό διάστημα.

Μπορείτε να ρυθμίσετε τον χρόνο, μέχρι να εμφανιστεί το μήνυμα.

- ▶ Τερματισμός συναγερμού: Επιβεβαιώστε το μήνυμα.

-ή-

- ▶ Κλείστε την πόρτα.



Διακοπή ρεύματος

Το μήνυμα εμφανίζεται, όταν έχει αυξηθεί η θερμοκρασία της κατάψυξης λόγω διακοπής ρεύματος. Όταν επανέλθει το ρεύμα, η συσκευή συνεχίζει να λειτουργεί με τη ρυθμισμένη θερμοκρασία.

- ▶ Τερματισμός συναγερμού: Επιβεβαιώστε το μήνυμα.
- ▷ Εμφανίζεται ο συναγερμός θερμοκρασίας (βλέπε Συναγερμός θερμοκρασίας).



Συναγερμός θερμοκρασίας

Το μήνυμα εμφανίζεται, όταν η θερμοκρασία δεν αντιστοιχεί στη ρυθμισμένη θερμοκρασία.

Η αιτία για τις διαφορές θερμοκρασίας ενδέχεται να είναι:

- Έχουν τοποθετηθεί ζεστά, νωπά τρόφιμα.
- Κατά την τακτοποίηση και την αφαίρεση τροφίμων έχει εισέλθει ζεστός αέρας δωματίου.

- Παρατεταμένη διακοπή ρεύματος.

- Η συσκευή έχει βλάβη.

Όταν εξαλειφθεί η αιτία, η συσκευή συνεχίζει να λειτουργεί με τη ρυθμισμένη θερμοκρασία.

- ▶ Επιβεβαιώστε την ένδειξη.
- ▷ Εμφανίζεται η υψηλότερη θερμοκρασία.
- ▶ Επιβεβαιώστε ξανά την ένδειξη.
- ▷ Εμφανίζεται ένδειξη κατάστασης.
- ▷ Εμφανίζεται η τρέχουσα θερμοκρασία.



Σφάλμα

Αυτό το μήνυμα εμφανίζεται, όταν υπάρχει σφάλμα συσκευής. Κάποιο εξάρτημα της συσκευής παρουσιάζει σφάλμα.

- ▶ Ανοίξτε την πόρτα.
- ▶ Σημειώστε τον κωδικό σφάλματος.
- ▶ Επιβεβαιώστε το μήνυμα.
- ▷ Το ηχητικό σήμα απενεργοποιείται.
- ▷ Εμφανίζεται η ένδειξη κατάστασης.
- ▶ Κλείστε την πόρτα.
- ▶ Απευθυνθείτε στο σέρβις. (βλέπε 9.4 Εξυπηρέτηση πελατών)

6.4.2 DemoMode

Όταν στην οθόνη εμφανίζεται «D», είναι ενεργή η λειτουργία επίδειξης. Αυτή η λειτουργία είναι σχεδιασμένη για εμπόρους, καθώς είναι απενεργοποιημένες οι ψυκτικές λειτουργίες.

Απενεργοποίηση DemoMode

- Όταν εμφανίζεται ένας χρόνος στην οθόνη:
- ▶ Επιβεβαιώστε την ένδειξη εντός του χρόνου.
- ▷ Η λειτουργία DemoMode είναι απενεργοποιημένη.
- Όταν δεν εμφανίζεται χρόνος στην οθόνη:
- ▶ Αποσυνδέστε το φισ τροφοδοσίας από την πρίζα.
- ▶ Συνδέστε ξανά το φισ τροφοδοσίας.
- ▷ Η λειτουργία DemoMode είναι απενεργοποιημένη.

7 Εξοπλισμός

7.1 Συρτάρια

Μπορείτε να αφαιρέσετε τα συρτάρια για καθαρισμό.

Μπορείτε να αφαιρέσετε τα συρτάρια, για να χρησιμοποιήσετε το VarioSpace.

Η αφαίρεση και εισαγωγή των συρταριών διαφέρει ανάλογα με το εκτεινόμενο σύστημα. Η συσκευή μπορεί να διαθέτει διαφορετικά εκτεινόμενα συστήματα.

Στις συσκευές με NoFrost:*

Υπόδειξη

Όταν δεν επαρκεί ο αερισμός, αυξάνεται η κατανάλωση ενέργειας και μειώνεται η απόδοση ψύξης.*

- ▶ Αφήστε το τελευταίο κάτω συρτάρι μέσα στη συσκευή!*
- ▶ Διατηρείτε πάντα ελεύθερα τα ανοίγματα αέρα του ανεμιστήρα στο εσωτερικό στο πίσω τοίχωμα της συσκευής!*

Στις συσκευές χωρίς NoFrost:*

Υπόδειξη

Όταν δεν επαρκεί ο αερισμός, αυξάνεται η κατανάλωση ενέργειας και μειώνεται η απόδοση ψύξης.*

- ▶ Διατηρείτε πάντα ελεύθερα τα ανοίγματα αέρα του ανεμιστήρα στο εσωτερικό στο πίσω τοίχωμα της συσκευής!*

Εξοπλισμός

7.1.1 Συρτάρι πάνω στον πάτο της συσκευής ή σε γυάλινο ράφι

Το συρτάρι κινείται απευθείας πάνω στον πάτο της συσκευής ή πάνω σε ένα γυάλινο ράφι. Δεν υπάρχουν ράγες.

Εάν αφαιρέσετε τα συρτάρια, μπορείτε να χρησιμοποιήσετε τα γυάλινα ράφια που βρίσκονται από κάτω ως ράφια.

Αφαίρεση συρταριού

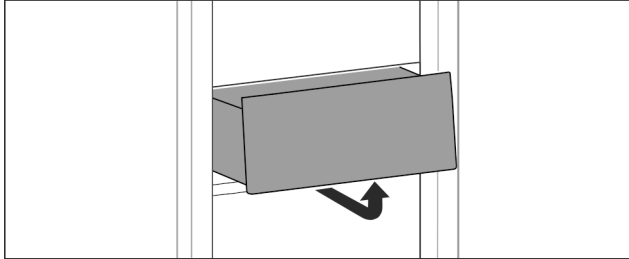

Fig. 17

- ▶ Αφαιρέστε το συρτάρι όπως στην εικόνα.

Τοποθέτηση συρταριού

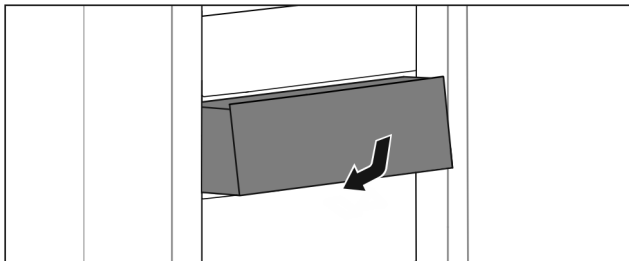

Fig. 18

- ▶ Τοποθετήστε το συρτάρι όπως στην εικόνα.

7.1.2 Επάνω ανακλινόμενο συρτάρι

Όταν τραβάτε έξω το επάνω συρτάρι, ανατρέπεται προς τα εμπρός. Έτσι βλέπετε καλύτερα το περιεχόμενο του συρταριού. Η λειτουργία εξαρτάται από το ύψος της συσκευής.

Εάν αφαιρέσετε το επάνω ανατρεπόμενο συρτάρι μπορείτε να χρησιμοποιήσετε ως επιφάνεια απόθεσης το γυάλινο ράφι που υπάρχει από κάτω.

Αφαίρεση συρταριού

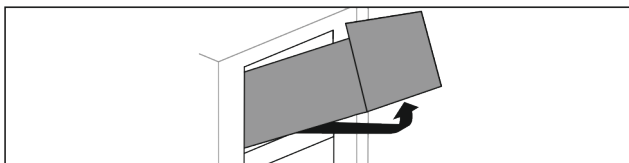

Fig. 19

- ▶ Τραβήξτε έξω το συρτάρι μέχρι τέρμα.
- ▶ Ανασηκώστε το συρτάρι μπροστά και ταυτόχρονα πιέστε το πίσω από κάτω προς τα πάνω.
- ▶ Αφαιρέστε το συρτάρι προς τα εμπρός.

Τοποθέτηση συρταριού

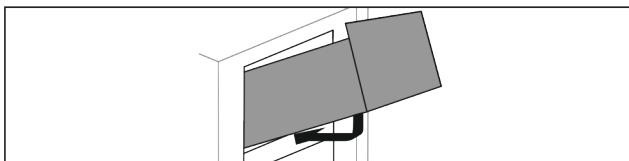

Fig. 20

- ▶ Τοποθετήστε το συρτάρι όπως στην εικόνα.
- ▷ Το συρτάρι έχει αποθεθεί πάνω στο γυάλινο ράφι.
- ▶ Ανασηκώστε ελαφρά το συρτάρι πίσω από κάτω και σπρώξτε το πάνω από την προεξοχή.

- ▶ Εισάγετε προς τα πίσω το συρτάρι.

7.1.3 Συρτάρι κινούμενο σε ραβδωτή επιφάνεια δοχείων

Το συρτάρι κινείται απευθείας πάνω στη ραβδωτή επιφάνεια δοχείων. Δεν υπάρχουν ράγες.

Αφαίρεση συρταριού

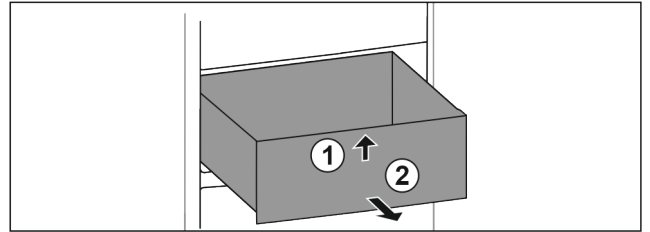

Fig. 21

- ▶ Τραβήξτε έξω το συρτάρι μέχρι τέρμα.
- ▶ Ανασηκώστε εμπρός το συρτάρι. Fig. 21 (1)
- ▶ Αφαιρέστε το συρτάρι προς τα εμπρός. Fig. 21 (2)

Τοποθέτηση συρταριού

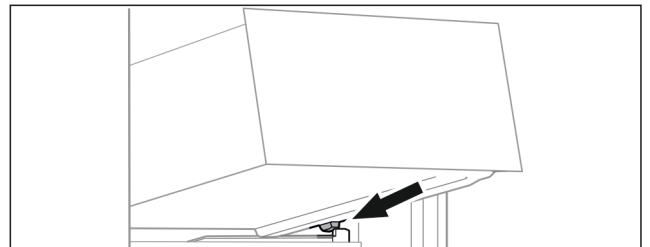

Fig. 22

- ▶ Τοποθετήστε το συρτάρι λοξά πίσω από τα στοπ στη ραβδωτή επιφάνεια δοχείων. (βλέπε Fig. 616)
- ▶ Κατεβάστε το συρτάρι.
- ▶ Εισάγετε προς τα πίσω το συρτάρι.

7.2 Γυάλινα ράφια

Μπορείτε να αφαιρέσετε το γυάλινο ράφι κάτω από τα συρτάρια για καθαρισμό.

Μπορείτε να αφαιρέσετε το γυάλινο ράφι κάτω από τα συρτάρια για να χρησιμοποιήσετε το VarioSpace.

7.2.1 Αφαίρεση / τοποθέτηση γυάλινου ραφιού κάτω από το ανακλινόμενο ράφι

Το γυάλινο ράφι βρίσκεται κάτω από το επάνω ανακλινόμενο συρτάρι.

Βεβαιωθείτε ότι πληρούνται οι ακόλουθες προϋποθέσεις:

- Το συρτάρι έχει αφαιρεθεί. (βλέπε 7.1.2 Επάνω ανακλινόμενο συρτάρι)

Αφαίρεση γυάλινου ραφιού

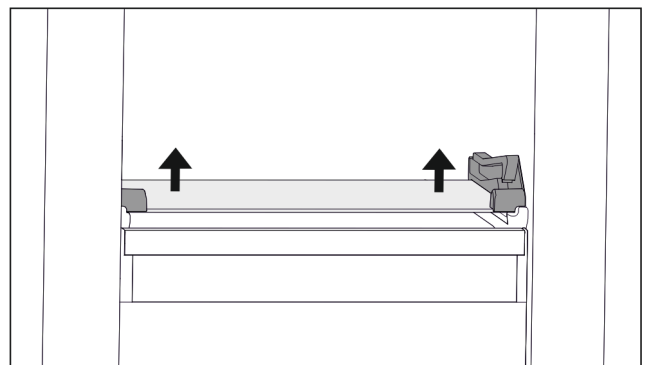

Fig. 23 Γυάλινο ράφι του ανακλινόμενου συρταριού

- ▶ Πιέστε το γυάλινο ράφι από κάτω και στις δύο πλευρές προς τα επάνω. (βλέπε Fig. 617)
- ▶ Αφαιρέστε το γυάλινο ράφι προς τα εμπρός.

Τοποθέτηση γυάλινου ραφιού

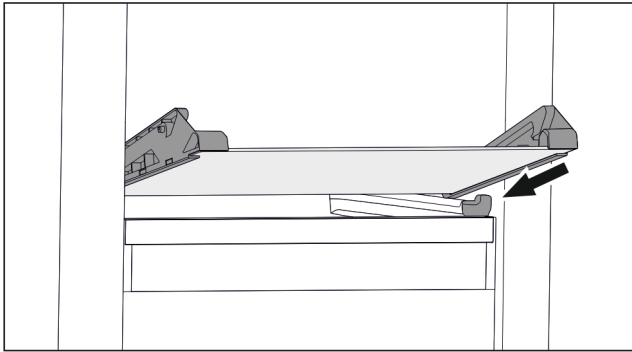

Fig. 24 Γυάλινο ράφι του ανακλινόμενου συρταριού

- ▶ Τοποθετήστε γυάλινο ράφι λοξά πίσω από τα στοπ. (βλέπε Fig. 618)
- ▶ Κατεβάστε το γυάλινο ράφι.
- ▶ Εισάγετε προς τα πίσω γυάλινο ράφι.
- ▷ Το γυάλινο ράφι ασφαλίζει.

7.2.2 Αφαίρεση / τοποθέτηση γυάλινου ραφιού

Το γυάλινο ράφι μπορεί να βρίσκεται, ανάλογα με τον εξοπλισμό, κάτω από το συρτάρι.

Βεβαιωθείτε ότι πληρούνται οι ακόλουθες προϋποθέσεις:

- Γυάλινο ράφι κάτω από το συρτάρι: Το συρτάρι έχει αφαιρεθεί. (βλέπε 7.1 Συρτάρια)

Αφαίρεση γυάλινου ραφιού

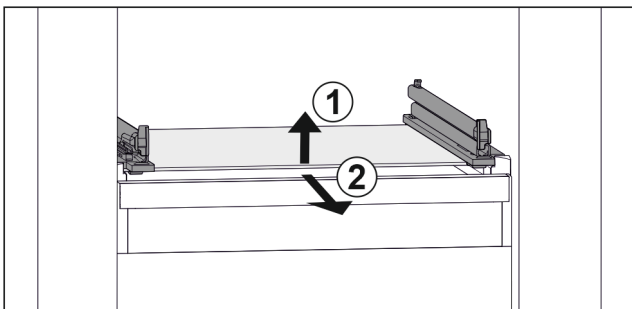

Fig. 25 Ενδεικτική απεικόνιση του γυάλινου ραφιού

- ▶ Ανασηκώστε μπροστά το γυάλινο ράφι. Fig. 25 (1)
- ▶ Αφαιρέστε το γυάλινο ράφι προς τα εμπρός. Fig. 25 (2)

Τοποθέτηση γυάλινου ραφιού

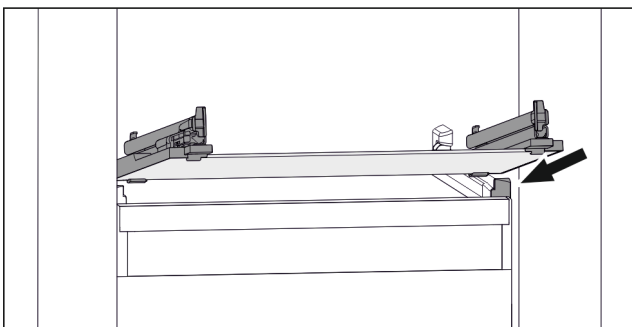

Fig. 26 Ενδεικτική απεικόνιση του γυάλινου ραφιού

- ▶ Τοποθετήστε γυάλινο ράφι λοξά πίσω από τα στοπ. (βλέπε Fig. 620)
- ▶ Κατεβάστε το γυάλινο ράφι.
- ▶ Εισάγετε προς τα πίσω γυάλινο ράφι.

7.3 VarioSpace

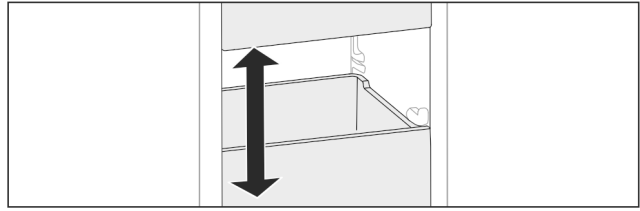

Fig. 27

Μπορείτε να αφαιρέσετε συρτάρια και γυάλινα ράφια από τη συσκευή. Έτσι αποκτάτε χώρο για μεγάλα τρόφιμα, όπως πουλερικά, κρέας, μεγάλα κομμάτια κυνηγιού καθώς και ψηλά είδη αρτοποιίας και ζαχαροπλαστικής. Με αυτόν τον τρόπο αυτά τα είδη μπορούν να καταψυχθούν και να μαγειρευτούν ολόκληρα.

- ▶ Προσέξτε τα όρια φορτίου των συρταριών και των γυάλινων ραφιών (βλέπε 9.1 Τεχνικά χαρακτηριστικά).

8 Συντήρηση

8.1 Αποσυναρμολόγηση / συναρμολόγηση εκτεινόμενων συστημάτων

8.1.1 Υποδείξεις για την αποσυναρμολόγηση

Μπορείτε να αποσυναρμολογήσετε μερικά εκτεινόμενα συστήματα για καθαρισμό. Η συσκευή μπορεί να διαθέτει διαφορετικά εκτεινόμενα συστήματα.

Τα ακόλουθα εκτεινόμενα συστήματα είναι αποσυναρμολογούμενα ή όχι αποσυναρμολογούμενα:

Εκτεινόμενο σύστημα	αποσυναρμολογούμενο / όχι αποσυναρμολογούμενο
Συρτάρι πάνω στον πάτο της συσκευής ή σε γυάλινο ράφι	όχι αποσυναρμολογούμενο
Επάνω ανακλινόμενο συρτάρι	αποσυναρμολογούμενο (βλέπε 8.1.2 Επάνω ανακλινόμενο συρτάρι)
Συρτάρι κινούμενο σε ραβδωτή επιφάνεια δοχείων	αποσυναρμολογούμενο (βλέπε 8.1.3 Συρτάρι κινούμενο σε ραβδωτή επιφάνεια δοχείων)

8.1.2 Επάνω ανακλινόμενο συρτάρι

Αποσυναρμολόγηση εκτεινόμενου συστήματος

Βεβαιωθείτε ότι πληρούνται οι ακόλουθες προϋποθέσεις:

- Το συρτάρι έχει αφαιρεθεί. (βλέπε 7.1.2 Επάνω ανακλινόμενο συρτάρι)
- Το γυάλινο ράφι έχει αφαιρεθεί. (βλέπε 7.2 Γυάλινα ράφια)

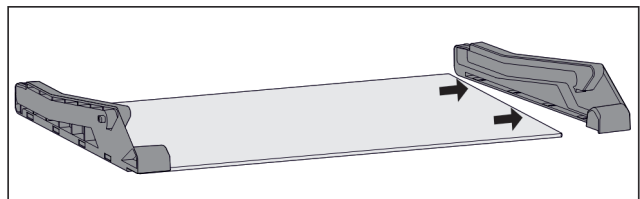

Fig. 28 Γυάλινο ράφι με πλευρικό εξάρτημα τα

- ▶ Αποσυνδέστε προς τα πλάι το πλευρικό εξάρτημα από το γυάλινο ράφι.

Τοποθέτηση εκτεινόμενου συστήματος

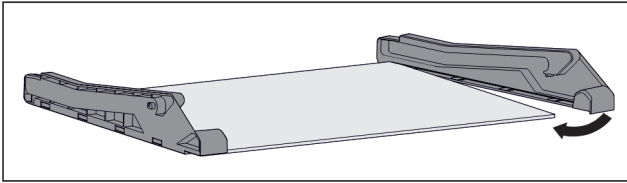

Fig. 29 Γυάλινο ράφι με πλευρικά εξαρτήματα

- ▶ Τοποθετήστε το πλευρικό εξάρτημα πίσω.
- ▶ Πιέστε το πλευρικό εξάρτημα μπροστά στο γυάλινο ράφι.

8.1.3 Συρτάρι κινούμενο σε ραβδωτή επιφάνεια δοχείων

Αποσυναρμολόγηση εκτεινόμενου συστήματος

Βεβαιωθείτε ότι πληρούνται οι ακόλουθες προϋποθέσεις:

- ☐ Το συρτάρι έχει αφαιρεθεί. (βλέπε 7.1.3 Συρτάρι κινούμενο σε ραβδωτή επιφάνεια δοχείων)

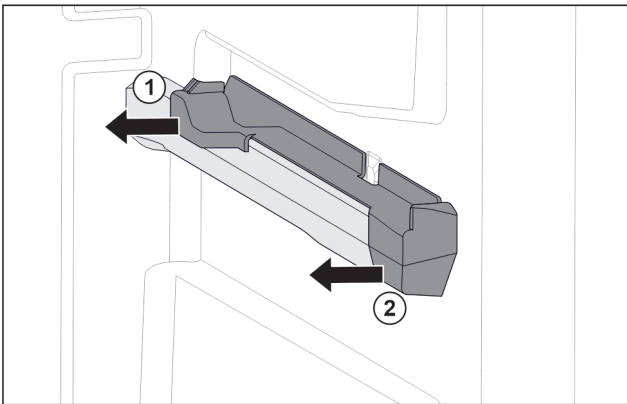

Fig. 30 Κουμπωτό εξάρτημα στη δεξιά ραβδωτή επιφάνεια δοχείων

- ▶ Πιάστε το κουμπωτό εξάρτημα κάτω πίσω.
- ▶ Τραβήξτε το κουμπωτό εξάρτημα πίσω προς το πλάι. Fig. 30 (1)
- ▶ Τραβήξτε το κουμπωτό εξάρτημα εμπρός προς το πλάι. Fig. 30 (2)

Τοποθέτηση εκτεινόμενου συστήματος

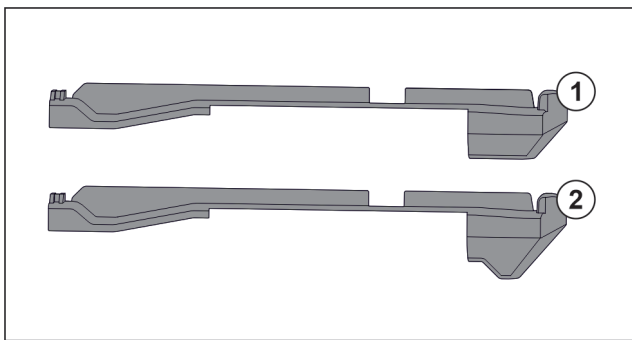

Fig. 31 Σύγκριση των κουμπωτών εξαρτημάτων

Στη συσκευή υπάρχουν δύο διαφορετικά κουμπωτά εξαρτήματα. Το κουμπωτό εξάρτημα πάνω από το πιο κάτω συρτάρι Fig. 31 (2) έχει μια τριγωνική ακμή. Όλα τα άλλα κουμπωτά εξαρτήματα Fig. 31 (1) έχουν μια ίσια ακμή.

- ▶ Τοποθετήστε το κουμπωτό εξάρτημα Fig. 31 (2) με την τριγωνική ακμή πάνω από το πιο κάτω συρτάρι.
- ▶ Τοποθετήστε το κουμπωτό εξάρτημα Fig. 31 (1) με την ίσια ακμή σε όλα τα άλλα σημεία.

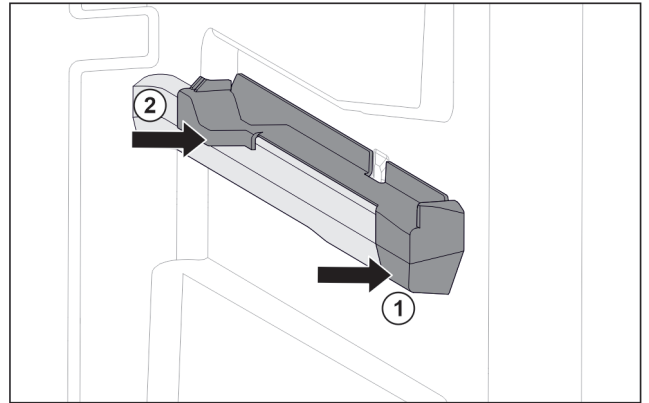

Fig. 32 Κουμπωτό εξάρτημα στη δεξιά ραβδωτή επιφάνεια δοχείων

- ▶ Τοποθετήστε το κουμπωτό εξάρτημα μπροστά στη ραβδωτή επιφάνεια δοχείων. Fig. 32 (1)
- ▶ Πιέστε το κουμπωτό εξάρτημα πίσω. Fig. 32 (2)

8.2 Απόψυξη συσκευής



ΠΡΟΕΙΔΟΠΟΙΗΣΗ

Ακατάλληλη απόψυξη της συσκευής!*
Τραυματισμοί και ζημιές.

- ▶ Για την επίτευξη της διαδικασίας απόψυξης, μην χρησιμοποιείτε άλλες μηχανικές διατάξεις ή άλλα μέσα από αυτά που προτείνονται από τον κατασκευαστή.
- ▶ Μην χρησιμοποιείτε ηλεκτρικές συσκευές θέρμανσης ή ατμοκαθαριστές, γυμνές φλόγες ή σπρέι απόψυξης.
- ▶ Μην απομακρύνετε τον πάγο με αιχμηρά αντικείμενα.

8.2.1 Απόψυξη με NoFrost*

Η απόψυξη πραγματοποιείται αυτόματα με το σύστημα NoFrost. Η υγρασία πέφτει στον εξατμιστή, αποψύχεται περιοδικά και εξατμίζεται.

Δεν είναι απαραίτητη η απόψυξη της συσκευής.

8.2.2 Χειροκίνητη απόψυξη τμήματος κατάψυξης*

8.2.2 Χειροκίνητη απόψυξη

Μετά από μεγαλύτερης διάρκειας λειτουργία σχηματίζεται ένα λεπτό στρώμα πάχνης ή πάγου.

Οι ακόλουθοι παράγοντες επιταχύνουν τον σχηματισμού λεπτού πάγου ή πάγου:

- Συχνό άνοιγμα της συσκευής.
 - Τοποθέτηση ζεστών τροφίμων.
- Μια ημέρα πριν την απόψυξη:
- ▶ Ενεργοποιήστε τη λειτουργία SuperFrost (βλέπε 6.3 Λειτουργίες).
 - ▶ Τα τρόφιμα για κατάψυξη αποκτούν ένα «απόθεμα ψύξης».
 - ▶ Απενεργοποιήστε τη συσκευή.
 - ▶ Τραβήξτε το φιν από την πρίζα ή απενεργοποιήστε την ασφάλεια.
 - ▶ Τυλίξτε τα τρόφιμα για κατάψυξη σε χαρτί εφημερίδας ή κουβέρτες και διατηρήστε τα σε ένα δροσερό μέρος.
 - ▶ Τοποθετήστε σε ένα ενδιάμεσο ράφι ένα δοχείο με καυτό νερό που δεν βράζει.

-ή-

- ▶ Γεμίστε τα κάτω δύο συρτάρια μέχρι τη μέση με χλιαρό νερό και τοποθετήστε τα στη συσκευή.

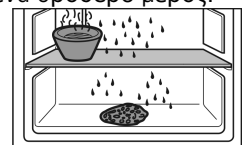

- ▷ Η απόψυξη επιταχύνεται.
- ▷ Το νερό απόψυξης συλλέγεται στα συρτάρια.
- ▶ Κατά τη διάρκεια της απόψυξης διατηρείτε την πόρτα της συσκευής ανοικτή.
- ▶ Αφαιρέστε τα αποκολλημένα κομμάτια πάγου.
- ▶ Προσέξτε ώστε το νερό απόψυξης να μην τρέξει στο έπιπλο εντοιχισμού.
- ▶ Αν χρειάζεται απορροφήστε το νερό της απόψυξης επανειλημμένα με σφουγγάρι ή πανί.
- ▶ Καθαρίστε τη συσκευή (βλέπε 8.3 Καθαρισμός της συσκευής).

8.3 Καθαρισμός της συσκευής

8.3.1 Προετοιμασία



ΠΡΟΕΙΔΟΠΟΙΗΣΗ

Κίνδυνος ηλεκτροπληξίας!

- ▶ Αποσυνδέετε το φις του ψυγείου ή διακόπτετε την παροχή ρεύματος.



ΠΡΟΕΙΔΟΠΟΙΗΣΗ

Κίνδυνος πυρκαγιάς

- ▶ Μην προκαλείτε ζημιές στο κύκλωμα ψύξης.

- ▶ Αδειάστε τη συσκευή.
- ▶ Τραβήξτε το φις από την πρίζα.

8.3.2 Καθαρισμός εσωτερικού

ΠΡΟΣΟΧΗ

Ακατάλληλος καθαρισμός!

Ζημιές στη συσκευή.

- ▶ Χρησιμοποιείτε αποκλειστικά μαλακά πανιά καθαρισμού και καθαριστικά γενικής χρήσης με ουδέτερο pH.
- ▶ Μην χρησιμοποιείτε σφουγγάρια με τραχιά επιφάνεια ή ατσάλομαλλο.
- ▶ Μην χρησιμοποιείτε καθαριστικά που είναι αιχμηρά, τραχιά, περιέχουν άμμο, χλώριο ή οξέα.
- ▶ Πλαστικές επιφάνειες: Καθαρίστε με το χέρι με ένα μαλακό, καθαρό πανί, χλιαρό νερό και λίγο απορρυπαντικό πιάτων.
- ▶ Μεταλλικές επιφάνειες: Καθαρίστε με το χέρι με ένα μαλακό, καθαρό πανί, χλιαρό νερό και λίγο απορρυπαντικό πιάτων.
- ▶ Οπή αποστράγγισης: Απομακρύνετε τις επικαθίσεις με ένα λεπτό βοηθητικό μέσο, π.χ. μπατονέτα.

8.3.3 Καθαρισμός εξοπλισμού

ΠΡΟΣΟΧΗ

Ακατάλληλος καθαρισμός!

Ζημιές στη συσκευή.

- ▶ Χρησιμοποιείτε αποκλειστικά μαλακά πανιά καθαρισμού και καθαριστικά γενικής χρήσης με ουδέτερο pH.
- ▶ Μην χρησιμοποιείτε σφουγγάρια με τραχιά επιφάνεια ή ατσάλομαλλο.
- ▶ Μην χρησιμοποιείτε καθαριστικά που είναι αιχμηρά, τραχιά, περιέχουν άμμο, χλώριο ή οξέα.

Καθαρισμός με ένα μαλακό, καθαρό πανί, χλιαρό νερό και λίγο απορρυπαντικό:

- Συρτάρι
- Δίσκος καταψύκτη*

Καθαρισμός σε πλυντήριο πιάτων έως τους 60 °C:

- Θήκη για παγάκια*

- ▶ Αποσυναρμολόγηση εξοπλισμού: βλ. αντίστοιχο κεφάλαιο.
- ▶ Καθαρίστε τον εξοπλισμό.

8.3.4 Μετά τον καθαρισμό

- ▶ Σκουπίστε τη συσκευή και τον υπόλοιπο εξοπλισμό για να στεγνώσει.
- ▶ Συνδέστε τη συσκευή και ενεργοποιήστε την.
- ▶ Ενεργοποιήστε τη λειτουργία SuperFrost (βλέπε 6.3 Λειτουργίες).
- Όταν η θερμοκρασία φτάσει σε ικανοποιητική ψύξη:
- ▶ Τοποθετήστε μέσα τρόφιμα.
- ▶ Επαναλαμβάνετε τον καθαρισμό τακτικά.

9 Βοήθεια στον πελάτη

9.1 Τεχνικά χαρακτηριστικά

Εύρος θερμοκρασίας	
Κατάψυξη	-28 °C έως -15 °C

Μέγιστη ποσότητα κατάψυξης / 24h	
Τμήμα κατάψυξης	βλέπε πινακίδα τύπου στο «Ικανότητα κατάψυξης... /24h»

Μέγιστο βάρος φορτίου εξοπλισμού			
Εξοπλισμός	Πλάτος συσκευής 550 mm (βλέπε οδηγίες συναρμολόγησης, διαστάσεις συσκευής)	Πλάτος συσκευής 600 mm (βλέπε οδηγίες συναρμολόγησης, διαστάσεις συσκευής)	Πλάτος συσκευής 700 mm (βλέπε οδηγίες συναρμολόγησης, διαστάσεις συσκευής)
Συρτάρι πάνω σε γυάλινο ράφι (βλέπε 7.1.1 Συρτάρι πάνω στον πάτο της συσκευής ή σε γυάλινο ράφι)	12 kg	15 kg	--
Συρτάρι κινούμενο σε ραβδωτή επιφάνεια δοχείων (βλέπε 7.1.3 Συρτάρι κινούμενο σε ραβδωτή επιφάνεια δοχείων)	14 kg	19 kg	19 kg

9.2 Θόρυβοι λειτουργίας

Κατά τη διάρκεια της λειτουργίας της η συσκευή παράγει διάφορους θορύβους.

- Σε περίπτωση **μικρής απόδοσης ψύξης** η συσκευή λειτουργεί οικονομικά, αλλά για περισσότερο χρόνο. Η ένταση του ήχου είναι **μικρότερη**.
- Σε περίπτωση **ισχυρής απόδοσης ψύξης** τα τρόφιμα ψύχονται γρηγορότερα. Η ένταση του ήχου είναι **μεγαλύτερη**.

Παραδείγματα:

- ενεργοποιημένες λειτουργίες (βλέπε 6.3 Λειτουργίες)
- ανεμιστήρας σε λειτουργία
- πρόσφατα τοποθετημένα τρόφιμα

Βοήθεια στον πελάτη

- υψηλή θερμοκρασία περιβάλλοντος
- παρατεταμένα ανοιχτή πόρτα

Θόρυβος	Πιθανή αιτία	Τύπος θορύβου
Ήχος φυσαλίδων και κελαρύσματος	Ροή του ψυκτικού μέσου μέσα στο ψυκτικό κύκλωμα.	φυσιολογικός θόρυβος λειτουργίας
Συριγμός και σφύριγμα	ψεκασμός του ψυκτικού μέσου μέσα στο ψυκτικό κύκλωμα.	φυσιολογικός θόρυβος λειτουργίας
Βουητό	Η συσκευή ψύχεται. Η ένταση του ήχου εξαρτάται από την ψυκτική ισχύ.	φυσιολογικός θόρυβος λειτουργίας
Θόρυβοι αναρρόφησης	Η πόρτα με αποσβεστήρα κλεισίματος ανοίγει και κλείνει.	φυσιολογικός θόρυβος λειτουργίας
Βούισμα και θρόισμα	Ο ανεμιστήρας λειτουργεί.	φυσιολογικός θόρυβος κατά τη λειτουργία
Θόρυβος κλικ	Ενεργοποιούνται και απενεργοποιούνται εξαρτήματα.	φυσιολογικός θόρυβος μεταγωγής
Κροτάλισμα μουρμουρητό	Βαλβίδες ή κλαπέτα σε ενεργή κατάσταση.	φυσιολογικός θόρυβος μεταγωγής

Θόρυβος	Πιθανή αιτία	Τύπος θορύβου	Διορθωτική ενέργεια
Κραδασμοί	Ακατάλληλος εντοιχισμός	Θόρυβος λόγω σφάλματος	Ελέγξτε τον εντοιχισμό. Ευθυγραμμίστε τη συσκευή.
Κροτάλισμα	Εξοπλισμός, Αντικείμενα στον εσωτερικό της συσκευής	Θόρυβος λόγω σφάλματος	Στερεώστε τα μέρη του εξοπλισμού. Αφήστε απόσταση ανάμεσα στα αντικείμενα.

9.3 Τεχνική βλάβη

Η συσκευή είναι σχεδιασμένη και κατασκευασμένη ειδικά για να είναι δεδομένη η ασφάλεια λειτουργίας και η μεγάλη διάρκεια ζωής. Αν παρόλα αυτά, παρουσιαστεί κάποια βλάβη κατά τη λειτουργία, παρακαλούμε ελέγξτε εάν αυτό οφείλεται σε σφάλμα χειρισμού. Στην περίπτωση αυτή, τα έξοδα αποκατάστασης θα βαρύνουν εσάς, ακόμη και κατά την περίοδο ισχύος της εγγύησης.

Τις ακόλουθες βλάβες μπορείτε να τις αποκαταστήσετε μόνοι σας.

9.3.1 Λειτουργία συσκευής

Σφάλμα	Αιτία	Αντιμετώπιση
Η συσκευή δεν λειτουργεί.	→ Η συσκευή δεν είναι ενεργοποιημένη.	▶ Ενεργοποιήστε τη συσκευή.
	→ Το φινιρζ τροφοδοσίας δεν είναι τοποθετημένο σωστά στην πρίζα.	▶ Έλεγχος φινιρζ.
	→ εάν η ασφάλεια της πρίζας δεν είναι εντάξει.	▶ Έλεγχος ασφάλειας.
	→ Διακοπή ρεύματος.	▶ Διατήρηση της συσκευής κλειστή. ▶ Προστασία τροφίμων: Τοποθετήστε παγοκύστες πάνω στα τρόφιμα ή χρησιμοποιήστε κάποιον καταψύκτη σε άλλον χώρο, σε περίπτωση που η διακοπή ρεύματος είναι παρατεταμένη. ▶ Μην καταψύχετε ξανά τα τρόφιμα που έχετε ξεπαγώσει.
	→ Το φινιρζ της συσκευής δεν είναι καλά τοποθετημένο στη συσκευή.	▶ Ελέγξτε το φινιρζ της συσκευής.
Η θερμοκρασία δεν είναι αρκετά χαμηλή.	→ Η πόρτα της συσκευής δεν έχει κλείσει σωστά.	▶ Κλείστε την πόρτα της συσκευής.
	→ Ο αερισμός και ο εξαερισμός δεν επαρκούν.	▶ Ελευθερώστε τη σχάρα αερισμού και καθαρίστε τη.
	→ Η θερμοκρασία περιβάλλοντος είναι πολύ υψηλή.	▶ Επίλυση προβλημάτων: (βλέπε 1.4 Πεδίο χρήσης της συσκευής).
	→ Ανοίξατε τη συσκευή πολύ συχνά ή την αφήσατε για πολλή ώρα ανοιχτή.	▶ Περιμένετε, μήπως η απαιτούμενη θερμοκρασία ρυθμιστεί ξανά αυτόματα. Εάν όχι, απευθυνθείτε στο σέρβις (βλέπε 9.4 Εξυπηρέτηση πελατών).
	→ Τοποθετήθηκαν πολύ μεγάλες ποσότητες φρέσκων τροφίμων	▶ Επίλυση προβλήματος: (βλέπε SuperFrost)

Σφάλμα	Αιτία	Αντιμετώπιση
	χωρίς ενεργοποίηση της λειτουργίας SuperFrost.	
	→ Η θερμοκρασία έχει ρυθμιστεί λάθος.	► Ρυθμίστε χαμηλότερα τη θερμοκρασία και ελέγξτε τη μετά από 24 ώρες.
	→ Η συσκευή βρίσκεται πολύ κοντά σε μια πηγή θερμότητας (κουζίνα, καλοριφέρ κτλ.).	► Αλλάξτε τη θέση της συσκευής ή της πηγής θερμότητας.
	→ Η συσκευή δεν τοποθετήθηκε σωστά στην εσοχή.	► Ελέγξτε, εάν τοποθετήθηκε σωστά η συσκευή και εάν κλείνει σωστά η πόρτα.
Το λάστιχο της πόρτας έχει υποστεί ζημιά ή πρέπει να αντικατασταθεί για άλλους λόγους.	→ Η τσιμούχα της πόρτας μπορεί να αντικατασταθεί. Μπορεί να αντικατασταθεί χωρίς άλλο βοηθητικό εργαλείο.	► Απευθυνθείτε στο σέρβις (βλέπε 9.4 Εξυπηρέτηση πελατών).
Η συσκευή έχει παγώσει ή σχηματίζεται συμπύκνωμα νερού.	→ Το λάστιχο της πόρτας ενδέχεται να έχει βγει από την εγκοπή.	► Ελέγξτε τη σωστή εφαρμογή του λάστιχου της πόρτας στην εγκοπή.
Συγκέντρωση πάγου στο κέντρο του επάνω μέρους της συσκευής εσωτερικά.*	→ Η συγκέντρωση πάγου είναι φυσιολογική. Λόγω φυσικών δεδομένων, ο πάγος σχηματίζεται συγκεκριμένα στο επάνω μέρος της συσκευής.	► Απομακρύνετε τον πάγο με ξύστρα πάγου.

9.4 Εξυπηρέτηση πελατών

Ελέγξτε πρώτα, εάν μπορείτε να αποκαταστήσετε μόνοι σας το σφάλμα (βλέπε 9 Βοήθεια στον πελάτη). Εάν δεν είναι δυνατόν να συμβεί αυτό, απευθυνθείτε στην εξυπηρέτηση πελατών.

Τη διεύθυνση μπορείτε να τη βρείτε στο συνημμένο φυλλάδιο «σέρβις της Liebherr».



ΠΡΟΕΙΔΟΠΟΙΗΣΗ

Ακατάλληλη επισκευή!
Τραυματισμοί.

- Κάθε επισκευή ή επέμβαση στη συσκευή και στο καλώδιο παροχής ρεύματος, η οποία δεν αναφέρεται ρητά (βλέπε 8 Συντήρηση), πρέπει να εκτελείται μόνο από το τμήμα εξυπηρέτησης πελατών.
- Αναθέστε την αντικατάσταση του καλωδίου τροφοδοσίας που έχει υποστεί ζημιά μόνο στον κατασκευαστή ή στο σέρβις του ή σε πρόσωπο με αντίστοιχα προσόντα.
- Σε συσκευές με πρίζα για συσκευές στις οποίες δεν αναπτύσσονται υψηλές θερμοκρασίες επιτρέπεται η αντικατάσταση από τον πελάτη.

9.4.1 Επικοινωνία με την εξυπηρέτηση πελατών

Βεβαιωθείτε ότι έχετε έτοιμες τις εξής πληροφορίες για τη συσκευή:

- Ονομασία συσκευής (μοντέλο (Model) και αριθμοδείκτης (Index))
- Αρ. σέρβις (Service)
- Αρ. σειράς (S-Nr.)
- Καλέστε τις πληροφορίες της συσκευής μέσω της οθόνης (βλέπε Πληροφορία).

-ή-

- Βρείτε τις πληροφορίες της συσκευής στην πινακίδα τύπου (βλέπε 9.5 Πινακίδα τύπου).
- Σημειώστε τις πληροφορίες της συσκευής.
- Ενημερώστε το τμήμα εξυπηρέτησης πελατών: Αναφέρετε τα προβλήματα και τις πληροφορίες της συσκευής.
- ▷ Έτσι θα είναι δυνατή η γρήγορη και ακριβής εξυπηρέτηση.
- Ακολουθήστε τις υπόλοιπες οδηγίες της εξυπηρέτησης πελατών.

9.5 Πινακίδα τύπου

Η πινακίδα τύπου βρίσκεται πίσω από τα συρτάρια στην εσωτερική πλευρά της συσκευής.

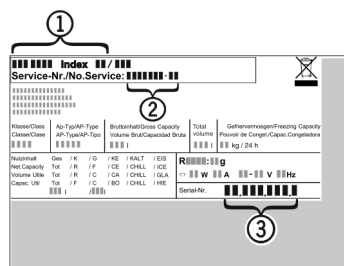

Fig. 33

- (1) Ονομασία συσκευής
- (2) Αρ. σέρβις
- (3) Αρ. σειράς
- Διαβάστε τις πληροφορίες από την πινακίδα τύπου.

10 Για να θέσετε τη συσκευή εκτός λειτουργίας

- Αδειάστε τη συσκευή.
- Απενεργοποιήστε τη συσκευή.
- Τραβήξτε το φιν από την πρίζα.

Απόρριψη

- ▶ Εάν χρειάζεται, αποσυνδέστε το φως της συσκευής: Τραβήξτε το έξω και μετακινήστε το ταυτόχρονα από τα αριστερά προς τα δεξιά.
- ▶ Καθαρίστε τη συσκευή (βλέπε 8.3 Καθαρισμός της συσκευής).
- ▶ Αφήστε την πόρτα ανοιχτή, για να μην προκληθούν δυσάρεστες οσμές.

11 Απόρριψη

11.1 Προετοιμασία συσκευής για απόρριψη



Η Liebherr χρησιμοποιεί μπαταρίες σε κάποιες συσκευές. Στην ΕΕ, ο νομοθέτης έχει υποχρεώσει για λόγους προστασίας του περιβάλλοντος τον τελικό καταναλωτή να αφαιρεί αυτές τις μπαταρίες πριν από την απόρριψη των παλαιών συσκευών. Εάν η συσκευή σας περιέχει μπαταρίες, υπάρχει στη συσκευή μια σχετική υπόδειξη.

Λάμπες Εάν μπορείτε να αφαιρέσετε μόνοι σας και χωρίς να τις καταστρέψετε τις λάμπες, αφαιρέστε τις επίσης πριν από την απόρριψη.

- ▶ Θέστε τη συσκευή εκτός λειτουργίας.
- ▶ Συσκευή με μπαταρίες: Αφαιρέστε τις μπαταρίες. Περιγραφή βλέπε κεφάλαιο **Συντήρηση**.
- ▶ Εφόσον είναι εφικτό: Αφαιρέστε τις λάμπες χωρίς να τις καταστρέψετε.

11.2 Απόρριψη συσκευής με τρόπο φιλικό προς το περιβάλλον



Η συσκευή αυτή περιέχει ακόμη αξιοποιήσιμα υλικά και πρέπει να παραδίδεται σε ένα σύστημα συλλογής διαφορετικό από τα μη διαχωρισμένα οικιακά απορρίμματα.



Li-Ion

Απορρίψτε τις μπαταρίες ξεχωριστά από την παλιά συσκευή. Για τον σκοπό αυτό μπορείτε να επιστρέψετε δωρεάν τις μπαταρίες στο εμπόριο καθώς και σε επιχειρήσεις ανακύκλωσης και ανακυκλώσιμων υλικών.

Λάμπες Απορρίψτε τις λάμπες που αφαιρέσατε μέσω των εκάστοτε συστημάτων συλλογής.

Για τη Γερμανία: Μπορείτε να απορρίψετε δωρεάν τη συσκευή στις τοπικές επιχειρήσεις ανακύκλωσης / ανακυκλώσιμων μέσω των κάδων συλλογής της κατηγορίας 1. Σε περίπτωση αγοράς μιας νέας συσκευής ψύξης / κατάψυξης και επιφάνεια πωλήσεων > 400 m², ο έμπορος παραλαμβάνει επίσης δωρεάν την παλιά συσκευή.



ΠΡΟΕΙΔΟΠΟΙΗΣΗ

Εξερχόμενο ψυκτικό και λάδι!

Πυρκαγιά. Το περιεχόμενο ψυκτικό είναι φιλικό προς το περιβάλλον, αλλά εύφλεκτο. Το περιεχόμενο λάδι είναι επίσης εύφλεκτο. Το ψυκτικό και το λάδι που έχει διαφύγει ενδέχεται να αναφλεγεί σε ανάλογα υψηλή συγκέντρωση και σε επαφή με μια εξωτερική πηγή θερμότητας.

▶ Μην προκαλείτε ζημιές στις σωληνώσεις του κυκλώματος ψυκτικού και του συμπιεστή.

- ▶ Μεταφέρετε τη συσκευή χωρίς να προκληθούν ζημιές.
- ▶ Απορρίψτε τις μπαταρίες, τις λάμπες και τη συσκευή σύμφωνα με τις προαναφερόμενες οδηγίες.

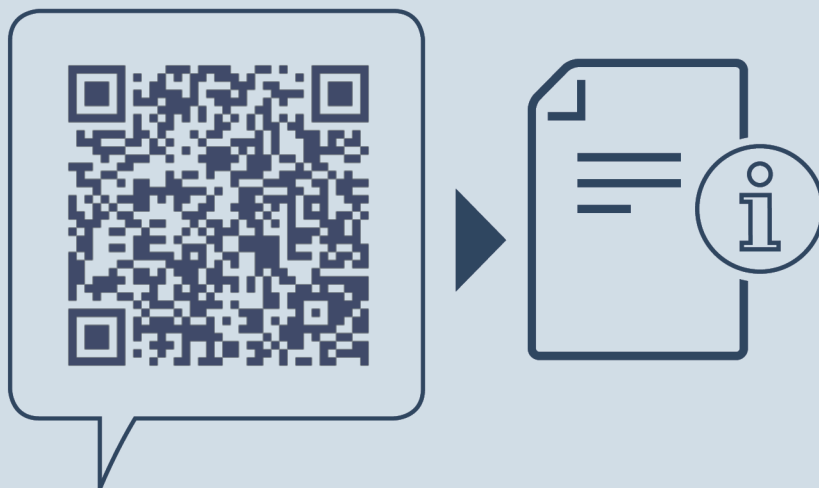

home.liebherr.com/fridge-manuals

EL πλήρως εντοιχιζόμενα ψυγεία και καταψύκτες

Ημερομηνία έκδοσης: 20230315

Ευρετήριο αρ.
είδους: 7088271-00

Liebherr-Hausgeräte Ochsenhausen GmbH
Memminger Straße 77-79
88416 Ochsenhausen
Deutschland