



Οδηγίες χρήσης















Quality, Design and Innovation



home.liebherr.com/fridge-manuals



LIEBHERR





Περιεχόμενα

1	Η συσκευή με μία ματιά.....	3
1.1	Αντικείμενο παράδοσης.....	3
1.2	Επισκόπηση συσκευής και εξοπλισμού.....	3
1.3	SmartDevice.....	3
1.4	Πεδίο χρήσης της συσκευής.....	4
1.5	Συμμόρφωση.....	4
1.6	Ουσίες SVHC σύμφωνα με τον κανονισμό REACH.....	4
1.7	Βάση δεδομένων EPREL.....	5
2	Γενικές υποδείξεις ασφαλείας.....	5
3	Έναρξη λειτουργίας.....	6
3.1	Ενεργοποίηση συσκευής.....	6
3.2	Εισαγωγή του εξοπλισμού.....	7
4	Διαχείριση τροφίμων.....	7
4.1	Αποθήκευση τροφίμων.....	7
4.2	Χρόνοι διατήρησης.....	8
5	Εξοικονόμηση ενέργειας.....	8
6	Χειρισμός.....	8
6.1	Στοιχεία χειρισμού και ενδείξεων.....	8
6.1.1	Ένδειξη Status.....	8
6.1.2	Πλοήγηση.....	8
6.1.3	Σύμβολα ενδείξεων.....	9
6.2	Λογική χειρισμού.....	9
6.2.1	Ενεργοποίηση / απενεργοποίηση λειτουργίας.....	9
6.2.2	Επιλογή τιμής λειτουργίας.....	9
6.2.3	Ενεργοποίηση / απενεργοποίηση ρύθμισης.....	9
6.2.4	Επιλογή τιμής ρύθμισης.....	9
6.2.5	Άνοιγμα μενού πελάτη.....	10
6.3	Λειτουργίες.....	10
	Απενεργοποίηση συσκευής.....	10
	WLAN.....	10
	Θερμοκρασία.....	11
	Μονάδα θερμοκρασίας.....	11
	SuperFrost.....	11
	PartyMode.....	11
	SabbathMode.....	11
	EnergySaver.....	12
	IceMaker / MaxIce*.....	12
	Παγοκύβοι*.....	13
	TubeClean*.....	14
	Λυχνία κατάστασης (ένδειξη κατάστασης)*.....	14
	Φωτεινότητα οθόνης.....	14
	Συναγερμός πόρτας.....	14
	Κλείδωμα πλήκτρων.....	14

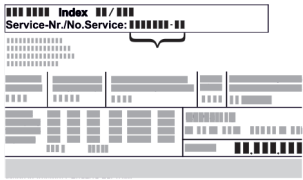
	Γλώσσα.....	14
	Πληροφορία.....	14
	Υπενθύμιση.....	15
	Επαναφορά.....	15
6.4	Μηνύματα σφάλματος.....	15
6.4.1	Προειδοποιήσεις.....	15
6.4.2	Μηνύματα.....	15
6.4.3	DemoMode.....	15
7	Εξοπλισμός.....	16
7.1	Συρτάρια.....	16
7.2	Εκτεινόμενο ράφι με IceTower*.....	17
7.3	Γυάλινα ράφια*.....	19
7.4	EasyTwist-Ice*.....	19
7.5	IceMaker*.....	20
7.6	VarioSpace.....	20
7.7	Αξεσουάρ.....	20
8	Συντήρηση.....	21
8.1	Αποσυρμαολόγηση / συναρμολόγηση εκτεινόμενων συστημάτων.....	21
8.2	Απόψυξη συσκευής.....	22
8.3	Καθαρισμός της συσκευής.....	22
9	Βοήθεια στον πελάτη.....	25
9.1	Τεχνικά χαρακτηριστικά.....	25
9.2	Θόρυβοι λειτουργίας.....	25
9.3	Τεχνική βλάβη.....	26
9.4	Εξυπηρέτηση πελατών.....	27
9.5	Πινακίδα τύπου.....	28
10	Για να θέσετε τη συσκευή εκτός λειτουργίας.....	28
11	Απόρριψη.....	28
11.1	Προετοιμασία συσκευής για απόρριψη.....	28
11.2	Απόρριψη συσκευής με τρόπο φιλικό προς το περιβάλλον.....	28

Ο κατασκευαστής εργάζεται συνεχώς για την ανάπτυξη και τη βελτίωση όλων των τύπων και των μοντέλων. Σας ευχαριστούμε επομένως για την κατανόησή σας, ότι διατηρούμε το δικαίωμα τροποποιήσεων στον σχεδιασμό, τον εξοπλισμό και την τεχνολογία των συσκευών.

Σύμβολο	Επεξήγηση
	Διαβάστε τις οδηγίες Για να γνωρίσετε όλα τα πλεονεκτήματα της νέας συσκευής σας, διαβάστε προσεκτικά όλες τις υποδείξεις σε αυτές τις οδηγίες.
	Πλήρεις οδηγίες στο διαδίκτυο Θα βρείτε τις αναλυτικές οδηγίες στο διαδίκτυο μέσω του κώδικα QR στην μπροστινή σελίδα των οδηγιών ή εισάγοντας τον αριθμό σέρβις στη διεύθυνση home.liebherr.com/fridge-manuals . Τον αριθμό σέρβις θα τον βρείτε στην πινακίδα τύπου:
	
Fig. Ενδεικτική απεικόνιση	

Σύμβολο	Επεξήγηση
	Έλεγχος συσκευής Ελέγξτε όλα τα μέρη για ζημιές από τη μεταφορά. Σε περίπτωση παραπόνων απευθυνθείτε στον έμπορο ή στην εξυπηρέτηση πελατών.
	Αποκλίσεις Οι οδηγίες ισχύουν για περισσότερα μοντέλα, ενδέχεται να υπάρχουν αποκλίσεις. Οι ενότητες που αφορούν μόνο συγκεκριμένες συσκευές επισημαίνονται με αστερίσκο (*).
	Οδηγίες ενεργειών και αποτελέσματα ενεργειών Οι οδηγίες ενεργειών επισημαίνονται με ένα ▶. Τα αποτελέσματα ενεργειών επισημαίνονται με ένα ▷.
	Βίντεο Βίντεο για τις συσκευές είναι διαθέσιμα στο κανάλι YouTube της Liebherr-Hausgeräte.

Αυτές οι οδηγίες χρήσης ισχύουν για:

FN c	46/50/52/66/70/72...
FN d	42/46/50...
FN (sd) d	52...(i)
SFN bs/sd/st d	52...(i)
GNex	1460-c
LTGN-270	

Υπόδειξη

Εάν στην ονομασία της συσκευής σας περιέχεται ένα N, πρόκειται για συσκευή NoFrost.

1 Η συσκευή με μία ματιά

1.1 Αντικείμενο παράδοσης

Ελέγξτε όλα τα μέρη της συσκευής για ζημιές κατά τη μεταφορά. Σε περίπτωση αξίωσης απευθυνθείτε στο κατάστημα πώλησης ή στην εξυπηρέτηση πελατών (βλέπε 9.4 Εξυπηρέτηση πελατών).

Στην παράδοση περιλαμβάνονται τα εξής μέρη:

- Αυτόνομη συσκευή
- Εξοπλισμός (ανάλογα με το μοντέλο)
- Υλικό εγκατάστασης (ανάλογα με το μοντέλο)
- «Quick Start Guide»
- «Installation Guide»
- Φυλλάδιο σέρβις

1.2 Επισκόπηση συσκευής και εξοπλισμού

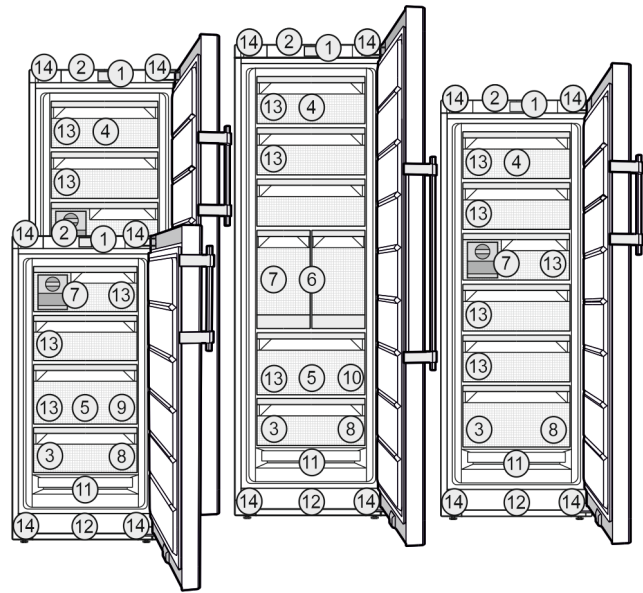

Fig. 1 Ενδεικτική απεικόνιση

Εξοπλισμός

- | | |
|---|---|
| (1) Στοιχεία χειρισμού | (8) Δίσκος καταψύκτη, παγοκύστες |
| (2) Φωτισμός, λυχνία κατάστασης (ένδειξη κατάστασης)* | (9) Θήκη για παγοκύβους* |
| (3) Πινακίδα τύπου | (10) Φτυραράκι παγοκύβων* |
| (4) Ανακλινόμενο συρτάρι* | (11) NoFrost |
| (5) SpaceBox* | (12) Σχισμή αερισμού |
| (6) IceTower* | (13) VarioSpace |
| (7) IceMaker* / EasyTwist-Ice* | (14) Πόδια (μπροστά), ρόδες μεταφοράς (πίσω), λαβές μεταφοράς επάνω (πίσω) και κάτω (μπροστά) |

Υπόδειξη

- ▶ Τα ράφια, τα συρτάρια ή τα καλάθια έχουν στην κατάσταση παράδοσης μια διάταξη για βέλτιστη ενεργειακή απόδοση. Οι αλλαγές στη διάταξη εντός των υφιστάμενων δυνατοτήτων τοποθέτησης π.χ. ραφιών στο τμήμα συντήρησης, δεν έχουν ωστόσο καμία επίδραση στην κατανάλωση ενέργειας.

1.3 SmartDevice

Το SmartDevice είναι η λύση δικτύωσης για τον καταψύκτη σας.

Εάν η συσκευή σας είναι συμβατή με SmartDevice ή προετοιμασμένη για αυτό, μπορείτε να εντάξετε τη συσκευή σας γρήγορα και εύκολα στο WLAN σας. Με την εφαρμογή SmartDevice μπορείτε να χειρίζεστε τη συσκευή σας από μια κινητή τερματική συσκευή. Στην εφαρμογή SmartDevice έχετε στη διάθεσή σας πρόσθετες λειτουργίες και δυνατότητες ρύθμισης.

Συσκευή συμβατή Η συσκευή σας είναι εξοπλισμένη με το SmartDevice.*
* Η συσκευή σας είναι εξοπλισμένη με το SmartDeviceBox. Για να μπορείτε να συνδέσετε τη συσκευή σας με το WLAN, πρέπει να κατεβάσετε την εφαρμογή SmartDevice.*

Η συσκευή με μία ματιά

Συσκευή προετοιμασμένη για τη χρήση με το SmartDevice.*
Η συσκευή σας είναι προετοιμασμένη για τη χρήση με το SmartDeviceBox. Πρέπει πρώτα να αγοράσετε και να εγκαταστήσετε το SmartDeviceBox. Για να μπορείτε να συνδέσετε τη συσκευή σας με το WLAN, πρέπει να κατεβάσετε την εφαρμογή SmartDevice.*



Περισσότερες πληροφορίες για το SmartDevice:

smartdevice.liebherr.com

Προμηθευτείτε το SmartDeviceBox στο κατάστημα Liebherr-Hausgeräte.*

home.liebherr.com/shop/de/deu/smartdevicebox.html*

Λήψη εφαρμογής SmartDevice:



Μετά την εγκατάσταση και τη διαμόρφωση της εφαρμογής SmartDevice μπορείτε να εντάξετε τη συσκευή σας με τη βοήθεια της εφαρμογής SmartDevice και της λειτουργίας συσκευής WLAN (βλέπε WLAN) στο WLAN σας.

Υπόδειξη

Στις ακόλουθες χώρες δεν μπορείτε να χρησιμοποιήσετε το SmartDeviceBox: Ρωσία, Λευκορωσία, Καζακστάν. Η λειτουργία SmartDevice δεν είναι διαθέσιμη.

1.4 Πεδίο χρήσης της συσκευής

Προβλεπόμενη χρήση

Η συσκευή προορίζεται αποκλειστικά για την ψύξη τροφίμων σε οικιακό ή παρόμοιο με το οικιακό περιβάλλον. Τέτοια είναι για παράδειγμα η χρήση

- σε κουζίνες προσωπικού, σε ξενώνες με πρωινό,
- από πελάτες σε ενοικιαζόμενα αγροκτήματα, ξενοδοχεία, μοτέλ και άλλα καταλύματα,
- σε κέτερινγκ ή παρόμοια υπηρεσία χονδρικού εμπορίου.

Η συσκευή δεν προορίζεται για χρήση ως εντοιχισμένη συσκευή.

Απαγορεύεται οποιοδήποτε άλλο είδος χρήσης.

Προβλέψιμη αδόκιμη χρήση

Οι παρακάτω χρήσεις απαγορεύονται ρητά:

- αποθήκευση και ψύξη φαρμάκων, πλάσματος αίματος, εργαστηριακών σκευασμάτων ή παρόμοιων ουσιών και προϊόντων που υπόκεινται στην οδηγία για ιατρικά προϊόντα 2007/47/EK
- χρήση σε περιοχές με κίνδυνο έκρηξης

Η εσφαλμένη χρήση της συσκευής μπορεί να προκαλέσει ζημιές στα αποθηκευμένα είδη ή να οδηγήσει στην αλλοίωσή τους.

Κατηγορίες κλίματος

Η συσκευή έχει σχεδιαστεί, ανάλογα με την κατηγορία κλίματος, για λειτουργία μέσα σε συγκεκριμένα όρια θερμοκρασίας περιβάλλοντος. Η κατηγορία κλίματος που αντιστοιχεί στη συσκευή σας αναφέρεται στην πινακίδα τύπου.

Υπόδειξη

► Για την εξασφάλιση μιας απρόσκοπτης λειτουργίας, τηρείτε τις αναφερόμενες θερμοκρασίες περιβάλλοντος.

Κατηγορία κλίματος	για θερμοκρασίες περιβάλλοντος από
SN	10 °C έως 32 °C
N	16 °C έως 32 °C
ST	16 °C έως 38 °C
T	16 °C έως 43 °C
SN-ST	10 °C έως 38 °C
SN-T	10 °C έως 43 °C

Εάν η συσκευή σας δεν διαθέτει μόνιμη σύνδεση νερού, η απρόσκοπτη λειτουργία της συσκευής είναι εξασφαλισμένη μέχρι την κατώτατη θερμοκρασία περιβάλλοντος των -15 °C.*

1.5 Συμμόρφωση

Το κύκλωμα ψυκτικού έχει ελεγχθεί ως προς τη στεγανότητα. Η συσκευή ικανοποιεί τους σχετικούς κανόνες ασφαλείας καθώς και τις σχετικές οδηγίες.

Για την αγορά Η συσκευή συμμορφώνεται με την οδηγία της ΕΕ:* 2014/53/ΕΕ.*

Για την αγορά Η συσκευή συμμορφώνεται με τους κανονισμούς Radio Equipment Regulations 2017 SI 2017 No. 1206.*

Το πλήρες κείμενο της δήλωσης συμμόρφωσης ΕΕ είναι διαθέσιμο στο διαδίκτυο στην ακόλουθη διεύθυνση: www.Liebherr.com

1.6 Ουσίες SVHC σύμφωνα με τον κανονισμό REACH

Από τον παρακάτω σύνδεσμο μπορείτε να ελέγξετε, εάν η συσκευή σας περιέχει ουσίες SVHC σύμφωνα με τον κανονισμό REACH: home.liebherr.com/de/deu/de/liebherr-leben/nachhaltigkeit/umwelt/scip/scip.html

1.7 Βάση δεδομένων EPREL

Από 1η Μαρτίου 2021, οι πληροφορίες για τη σήμανση κατανάλωσης ενέργειας και τις απαιτήσεις οικολογικού σχεδιασμού υπάρχουν στην ευρωπαϊκή βάση δεδομένων προϊόντων (EPREL). Πρόσβαση στη βάση δεδομένων προϊόντων έχετε από τον σύνδεσμο <https://eprel.ec.europa.eu/>. Θα σας ζητηθεί να εισάγετε το αναγνωριστικό του μοντέλου. Το αναγνωριστικό του μοντέλου αναγράφεται στην πινακίδα τύπου.

2 Γενικές υποδείξεις ασφαλείας

Φυλάξτε σχολαστικά αυτές τις οδηγίες χρήσης ώστε να μπορείτε ανά πάσα στιγμή να ανατρέχετε σε αυτές.

Εάν παραχωρήσετε τη συσκευή σε άλλον, παραδώστε και τις οδηγίες χρήσης στον επόμενο ιδιοκτήτη της συσκευής.

Για να χρησιμοποιείτε σωστά και με ασφάλεια τη συσκευή, διαβάστε πριν από τη χρήση σχολαστικά αυτές τις οδηγίες χρήσης. Ακολουθείτε πάντα τις οδηγίες, τις υποδείξεις ασφαλείας και τις υποδείξεις προειδοποίησης που περιέχουν. Είναι σημαντικές, για να μπορείτε να εγκαταστήσετε και να λειτουργείτε τη συσκευή με ασφάλεια και απρόσκοπτα.

Κίνδυνοι για το χρήστη:

- Αυτή η συσκευή μπορεί να χρησιμοποιηθεί από παιδιά, καθώς και από άτομα με μειωμένες φυσικές, αισθητικές ή νοητικές ικανότητες ή έλλειψη εμπειρίας και γνώσης, όταν επιβλέπονται ή έχουν ενημερωθεί σχετικά με την ασφαλή χρήση της συσκευής και κατανοούν τους κινδύνους που απορρέουν από αυτή. Τα παιδιά δεν επιτρέπεται να παίζουν με τη συσκευή. Ο καθαρισμός και η συντήρηση χρήστη δεν επιτρέπεται να πραγματοποιούνται από παιδιά χωρίς επίβλεψη. Παιδιά ηλικίας 3-8 ετών επιτρέπεται να γεμίζουν και να αδειάζουν τη συσκευή. Πρέπει να κρατάτε μακριά από τη συσκευή παιδιά κάτω των 3 ετών, εφόσον δεν επιβλέπονται διαρκώς.
- Η πρίζα πρέπει να είναι εύκολα προσβάσιμη ώστε, σε περίπτωση ανάγκης, να μπορεί να αποσυνδεθεί γρήγορα η συσκευή από το ρεύμα. Πρέπει να βρίσκεται εκτός της πίσω πλευράς της συσκευής.
- Εάν αποσυνδεθεί η συσκευή από το ηλεκτρικό δίκτυο, πρέπει να πιάνετε πάντα από το φις. Μην τραβάτε από το καλώδιο.
- Σε περίπτωση βλάβης, τραβήξτε το φις από την πρίζα ή κλείστε την ασφάλεια.

- Μην προκαλείτε ζημιές στο καλώδιο τροφοδοσίας. Μην λειτουργείτε τη συσκευή με ελαττωματικό καλώδιο τροφοδοσίας.
- Αναθέτετε την εκτέλεση επισκευών και επεμβάσεων στη συσκευή μόνο στο σέρβις ή σε άλλο, εκπαιδευμένο για αυτόν τον σκοπό εξειδικευμένο προσωπικό.
- Τοποθετείτε, συνδέετε και διαθέτετε τη συσκευή στα απορρίμματα μόνο σύμφωνα με τις οδηγίες στο εγχειρίδιο χρήσης.
- Η κατασκευαστής δεν φέρει ευθύνη για βλάβες που προκύπτουν λόγω της εσφαλμένης σταθερής σύνδεσης νερού.*

Κίνδυνος πυρκαγιάς:

- Το περιεχόμενο ψυκτικό (στοιχεία στην πινακίδα τύπου) είναι φιλικό προς το περιβάλλον, αλλά εύφλεκτο. Εάν διαρρεύσει ψυκτικό μπορεί να αναφλεγεί.
 - Μην προκαλείτε ζημιές στις σωληνώσεις του κυκλώματος ψύξης.
 - Μην χρησιμοποιείτε πηγές ανάφλεξης στο εσωτερικό της συσκευής.
 - Μην χρησιμοποιείτε ηλεκτρικές συσκευές στον εσωτερικό χώρο της συσκευής (π.χ. ατμοκαθαριστές, συσκευές θέρμανσης, συσκευές παγωτού κτλ.).
 - Εάν διαρρεύσει ψυκτικό: Απομακρύνετε γυμνές φλόγες ή πηγές ανάφλεξης που βρίσκονται κοντά στο σημείο της διαρροής. Αερίστε καλά τον χώρο. Ενημερώστε το τμήμα εξυπηρέτησης πελατών.
- Μην αποθηκεύετε στη συσκευή εκρηκτικές ουσίες και εύφλεκτα υλικά, όπως π.χ. βουτάνιο, προπάνιο, πεντάνιο κλπ. Μπορείτε να αναγνωρίσετε αυτά τα σπρέι από τις αναγραφόμενες πληροφορίες περιεχομένων ή το σύμβολο της φλόγας. Τυχόν αέρια που θα διαρρεύσουν θα μπορούσαν να αναφλεγούν στα ηλεκτρικά μέρη της συσκευής.
- Κρατάτε μακριά από τη συσκευή αναμμένα κεριά, αναμμένες λάμπες και άλλα αντικείμενα με γυμνές φλόγες, ώστε να μην προκληθεί από αυτά ανάφλεξη της συσκευής.
- Αποθηκεύετε οινοπνευματώδη ποτά ή άλλα δοχεία που περιέχουν οινόπνευμα μόνο ερμητικά κλειστά. Το οινόπνευμα που ενδέχεται να διαρρεύσει, μπορεί να αναφλεγεί από ηλεκτρικά εξαρτήματα.

Κίνδυνος πτώσης και ανατροπής:

- Μην πατάτε επάνω στη βάση, τα συρτάρια, τις πόρτες κλπ. και μην τα χρησιμοποιείτε

Έναρξη λειτουργίας

για στήριξη. Αυτό ισχύει ιδίως για τα παιδιά.

Κίνδυνος τροφικής δηλητηρίασης:

- Μην καταναλώνετε ληγμένα τρόφιμα.

Κίνδυνος κρουπαγήματος, μουδιάσματος και πόνων:

- Αποφεύγετε την παρατεταμένη επαφή με ψυχρές επιφάνειες ή παγωμένα/κατεψυγμένα είδη ή λαμβάνετε κατάλληλα μέτρα προφύλαξης, π.χ. χρησιμοποιείτε γάντια.

Κίνδυνος τραυματισμού και ζημιάς:

- Από καυτό ατμό μπορεί να προκληθούν τραυματισμοί. Μην χρησιμοποιείτε για την απόψυξη ηλεκτρικές συσκευές θέρμανσης ή ατμοκαθαριστές, γυμνές φλόγες ή σπρέι απόψυξης.
- Μην απομακρύνετε τον πάγο με αιχμηρά αντικείμενα.

Κίνδυνος σύνθλιψης:

- Όταν ανοίγετε και κλείνετε την πόρτα μην βάζετε τα χέρια στον μεντεσέ. Ενδέχεται να παγιδευτούν τα δάχτυλα.

Σύμβολα στη συσκευή:



Το σύμβολο μπορεί να βρίσκεται στον συμπίεστή. Αναφέρεται στο λάδι που περιέχει ο συμπίεστής και παραπέμπει στον εξής κίνδυνο: Ενδέχεται να είναι θανατηφόρο σε περίπτωση κατάποσης και εισχώρησης στις αναπνευστικές οδούς. Αυτή η υπόδειξη έχει σημασία μόνο για την ανακύκλωση. Στην κανονική λειτουργία δεν υπάρχει κανένας κίνδυνος.



Το σύμβολο βρίσκεται στον συμπίεστή και επισημαίνει τον κίνδυνο από εύφλεκτα υλικά. Μην αφαιρείτε το αυτοκόλλητο.



Αυτό ή ένα παρόμοιο αυτοκόλλητο μπορεί να υπάρχει στην πίσω πλευρά της συσκευής. Παραπέμπει στο γεγονός ότι στην πόρτα και/ή στο περίβλημα υπάρχουν μονωτικά πάνελ κενού (VIP) ή πάνελ περλίτη. Αυτή η υπόδειξη έχει σημασία μόνο για την ανακύκλωση. Μην αφαιρείτε το αυτοκόλλητο.

Προσέξτε τις υποδείξεις προειδοποίησης και τις υπόλοιπες ειδικές υποδείξεις στα άλλα κεφάλαια:

	ΚΙΝΔΥΝΟΣ	επισημαίνει μια άμεσα επικίνδυνη κατάσταση, η οποία έχει ως συνέπεια το θάνατο ή σοβαρούς τραυματισμούς, εάν δεν αποτραπεί.
	ΠΡΟΕΙΔΟΠΟΙΗΣΗ	επισημαίνει μια επικίνδυνη κατάσταση, η οποία θα μπορούσε να έχει ως συνέπεια το θάνατο ή σοβαρούς τραυματισμούς, εάν δεν αποτραπεί.

	ΠΡΟΦΥΛΑΞΗ	επισημαίνει μια επικίνδυνη κατάσταση, η οποία θα μπορούσε να έχει ως συνέπεια το ελαφρούς ή μέτριους τραυματισμούς, εάν δεν αποτραπεί.
	ΠΡΟΣΟΧΗ	επισημαίνει μια επικίνδυνη κατάσταση, η οποία θα μπορούσε να έχει ως συνέπεια υλικές ζημιές, εάν δεν αποτραπεί.
	Υπόδειξη	επισημαίνει χρήσιμες υποδείξεις και συμβουλές.

3 Έναρξη λειτουργίας

3.1 Ενεργοποίηση συσκευής

Βεβαιωθείτε ότι πληρούνται οι ακόλουθες προϋποθέσεις:

- Η συσκευή είναι τοποθετημένη και συνδεδεμένη σύμφωνα με τις οδηγίες συναρμολόγησης.
- Όλες οι αυτοκόλλητες ταινίες, οι αυτοκόλλητες μεμβράνες και οι προστατευτικές μεμβράνες καθώς και οι ασφάλειες μεταφοράς μέσα και έξω από τη συσκευή έχουν αφαιρεθεί.
- Όλα τα διαφημιστικά έχουν αφαιρεθεί από τα συρτάρια.

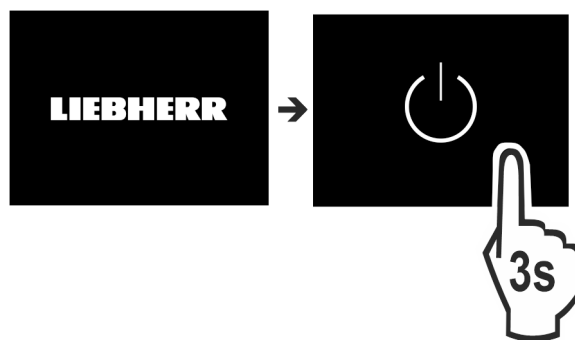

Fig. 2

- ▶ Ενεργοποιήστε τη συσκευή από την οθόνη.

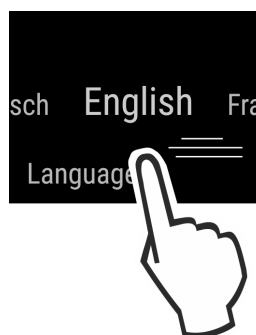

Fig. 3

- ▶ Επιλέξτε τη γλώσσα της χώρας.
- ▷ Εμφανίζεται η ένδειξη κατάστασης.



Λυχνία κατάστασης (ένδειξη κατάστασης):*

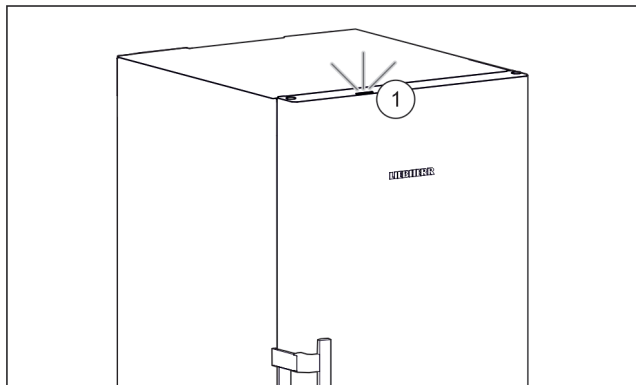

Fig. 4

Όταν θέτετε τη συσκευή σε λειτουργία, η λυχνία κατάστασης Fig. 4 (1) είναι απενεργοποιημένη από το εργοστάσιο.*

► Ενεργοποιήστε τη λυχνία κατάστασης. (βλέπε Λυχνία κατάστασης (ένδειξη κατάστασης)*) *

Η συσκευή τίθεται σε λειτουργία σε DemoMode:

Εάν η συσκευή τίθεται σε λειτουργία σε DemoMode, μπορείτε να απενεργοποιήσετε το DemoMode εντός των επόμενων 5 λεπτών.

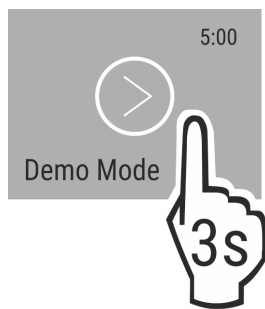

Fig. 5

- Πατήστε DemoMode 3 δευτερόλεπτα.
- ▷ Η λειτουργία DemoMode είναι απενεργοποιημένη.

Υπόδειξη

Ο κατασκευαστής προτείνει:

- Τοποθετήστε **τρόφιμα για κατάψυξη** όταν η θερμοκρασία φτάσει στους $-18\text{ }^{\circ}\text{C}$ ή χαμηλότερα.

3.2 Εισαγωγή του εξοπλισμού

Υπόδειξη

Μπορείτε να προμηθευτείτε αξεσουάρ από το κατάστημα Liebherr-Hausgeräte στη διεύθυνση home.liebherr.com/shop/de/deu/zubehor.html.

- Εισάγετε στη συσκευή τον συνοδευτικό εξοπλισμό που θα σας επιτρέψει τη βέλτιστη χρήση της συσκευής.

4 Διαχείριση τροφίμων

4.1 Αποθήκευση τροφίμων



ΠΡΟΕΙΔΟΠΟΙΗΣΗ

Κίνδυνος πυρκαγιάς

- Μην χρησιμοποιείτε ηλεκτρικές συσκευές στο χώρο τροφίμων της συσκευής, εφόσον αυτές δεν συνιστώνται από τον κατασκευαστή.

Υπόδειξη

Όταν ο αερισμός δεν είναι επαρκής, αυξάνεται η κατανάλωση ενέργειας και μειώνεται η απόδοση ψύξης.

- Διατηρείτε πάντα ελεύθερες τις σχισμές αερισμού.

Κατά την αποθήκευση τροφίμων, λαμβάνετε υπόψη απαραίτητα τα εξής:

- Οι σχισμές αέρα στο εσωτερικό του πίσω τοιχώματος είναι ελεύθερες.
- Οι σχισμές αέρα στον ανεμιστήρα είναι ελεύθερες.
- Τα τρόφιμα είναι καλά συσκευασμένα.
- Ωμό κρέας ή ψάρι βρίσκεται μέσα σε καθαρά, κλειστά δοχεία, έτσι ώστε να μην μπορεί να έρθει σε επαφή με άλλα τρόφιμα ή να στάζει πάνω τους.
- Τα τρόφιμα είναι αποθηκευμένα με αποστάσεις μεταξύ τους ώστε να μπορεί να κυκλοφορεί καλά ο αέρας.

Υπόδειξη

Η μη τήρηση αυτών των προϋποθέσεων μπορεί να επιφέρει αλλοίωση των τροφίμων.

4.1.1 Τμήμα κατάψυξης

Στο σημείο αυτό προκύπτει μια ξηρή, παγωμένη στους $-18\text{ }^{\circ}\text{C}$ ατμόσφαιρα διατήρησης. Η παγωμένη ατμόσφαιρα ενδείκνυται για την αποθήκευση τροφίμων βαθιάς ψύξης και κατεψυγμένων ειδών για αρκετούς μήνες, για να παράγονται παγάκια ή για την κατάψυξη νωπών τροφίμων.

Κατάψυξη τροφίμων

Η μέγιστη ποσότητα σε kg νωπών τροφίμων που μπορείτε να καταψύξετε εντός 24 ωρών αναγράφεται στην πινακίδα τύπου (βλέπε 9.5 Πινακίδα τύπου) ως "Gefriervermögen ... kg/24h" (Ικανότητα κατάψυξης ... kg/24 ώρες).

Για να παγώσουν τα τρόφιμα μέχρι τον πυρήνα τους, τηρείτε τις ακόλουθες ποσότητες ανά συσκευασία:

- Φρούτα, λαχανικά έως και 1 kg
- Κρέας έως και 2,5 kg

Πριν από την κατάψυξη τροφίμων λάβετε υπόψη σας τα εξής:

- Το SuperFrost είναι ενεργοποιημένο (βλέπε 6.3 Λειτουργίες) όταν η ποσότητα κατάψυξης είναι μεγαλύτερη από περ. 2 kg.
- Σε μικρή ποσότητα κατάψυξης: Το SuperFrost είναι ενεργοποιημένο περ. 6 ώρες πριν.
- Σε μέγιστη ποσότητα κατάψυξης: Το SuperFrost είναι ενεργοποιημένο περ. 24 ώρες πριν.

Τακτοποιείτε τα τρόφιμα ως εξής:



ΠΡΟΦΥΛΑΞΗ

Κίνδυνος τραυματισμού από θραύσματα γυαλιών!

Τα μπουκάλια και τα κουτάκια με αναψυκτικά μπορεί να σκάσουν κατά την ψύξη. Αυτό ισχύει κυρίως για τα ανθρακούχα αναψυκτικά.

- Καταψύχετε φιάλες και κουτιά αναψυκτικών μόνο χρησιμοποιώντας τη λειτουργία *BottleTimer*.

Σε μικρή ποσότητα κατάψυξης:

- Τοποθετείτε τα συσκευασμένα τρόφιμα στο ψηλότερο συρτάρι.
- Εάν είναι εφικτό, τοποθετήστε τα τρόφιμα πίσω στο συρτάρι κοντά στην πλάτη.
Σε μέγιστη ποσότητα κατάψυξης:
- Κατανείμετε τα συσκευασμένα τρόφιμα σε όλα τα συρτάρια, όμως μην τοποθετείτε τρόφιμα στο χαμηλότερο συρτάρι.
- Εάν είναι εφικτό, τοποθετήστε τα τρόφιμα πίσω στο συρτάρι κοντά στην πλάτη.
Σε μέγιστη ποσότητα κατάψυξης:

Εξοικονόμηση ενέργειας

- ▶ Αφού απενεργοποιηθεί αυτόματα το SuperFrost, τοποθετήστε τα τρόφιμα μέσα στο συρτάρι.

Απόψυξη τροφίμων

- Στη συντήρηση
- στο φούρνο μικροκυμάτων
- στο φούρνο/ σε θερμό αέρα
- σε θερμοκρασία δωματίου



ΠΡΟΕΙΔΟΠΟΙΗΣΗ

Κίνδυνος τροφικής δηλητηρίασης!

- ▶ Μην καταψύχετε ξανά τα αποψυγμένα τρόφιμα.

- ▶ Αφαιρείτε μόνο την ποσότητα τροφίμων που σας χρειάζεται.
- ▶ Τα αποψυγμένα τρόφιμα πρέπει να καταναλώνονται άμεσα.

Δίσκος καταψύκτη

Με τον δίσκο καταψύκτη μπορείτε να καταψύξετε μούρα, βότανα, λαχανικά και άλλα μικρά είδη προς κατάψυξη, χωρίς αυτά να κολλήσουν κατά το πάγωμα. Τα κατεψυγμένα τρόφιμα διατηρούν ως επί το πλείστον το σχήμα τους και αργότερα είναι πιο εύκολο να μοιραστούν σε μερίδες.

Επίσης μπορείτε στον δίσκο καταψύκτη να τοποθετήσετε τις παγοκύστες εξοικονομώντας χώρο.

- ▶ Κατανέμετε τα τρόφιμα πάνω στον δίσκο καταψύκτη χωρίς συσκευασία σε αποστάσεις μεταξύ τους.

4.2 Χρόνοι διατήρησης

Οι αναφερόμενοι χρόνοι διατήρησης είναι ενδεικτικές τιμές.

Για τρόφιμα με ημερομηνία ελάχιστης διατηρησιμότητας, ισχύει πάντα η ημερομηνία που αναφέρεται πάνω στη συσκευασία τους.

Ενδεικτικές τιμές για τον χρόνο διατήρησης διαφόρων τροφίμων		
Παγωτό	στους -18 °C	2 έως 6 μήνες
Αλλαντικά, ζαμπόν	στους -18 °C	2 έως 3 μήνες
Ψωμί, είδη αρτοποιίας	στους -18 °C	2 έως 6 μήνες
Κυνήγι, χοιρινό	στους -18 °C	6 έως 9 μήνες
Ψάρι, λιπαρό	στους -18 °C	2 έως 6 μήνες
Ψάρι, άπαχο	στους -18 °C	6 έως 8 μήνες
Τυρί	στους -18 °C	2 έως 6 μήνες
Πουλερικά, μοσχάρι	στους -18 °C	6 έως 12 μήνες
Λαχανικά, φρούτα	στους -18 °C	6 έως 12 μήνες

5 Εξοικονόμηση ενέργειας

- Φροντίζετε να υπάρχει πάντα καλός αερισμός και εξαερισμός. Μην καλύπτετε τα ανοίγματα ή τα πλέγματα εξαερισμού.

- Διατηρείτε πάντα ελεύθερα τα ανοίγματα του ανεμιστήρα.
- Μην τοποθετείτε τη συσκευή σε θέση με άμεση ηλιακή ακτινοβολία ή δίπλα σε κουζίνα, θερμαντικό σώμα ή άλλη παρόμοια συσκευή.
- Η κατανάλωση ενέργειας εξαρτάται από τις συνθήκες τοποθέτησης π.χ. τη θερμοκρασία περιβάλλοντος (βλέπε 1.4 Πεδίο χρήσης της συσκευής). Σε περίπτωση θερμότερης θερμοκρασίας του περιβάλλοντος ενδέχεται να αλλάξει η κατανάλωση ενέργειας.
- Ανοίγετε τη συσκευή για όσο το δυνατόν μικρότερο διάστημα.
- Όσο πιο χαμηλά είναι ρυθμισμένη η θερμοκρασία, τόσο μεγαλύτερη είναι η κατανάλωση ενέργειας.
- Φυλάσσετε όλα τα τρόφιμα καλά συσκευασμένα και καλυμμένα. Αποτρέπεται ο σχηματισμός πάχνης.
- Τοποθέτηση ζεστών φαγητών: αφήστε τα πρώτα να φτάσουν σε θερμοκρασία δωματίου.

6 Χειρισμός

6.1 Στοιχεία χειρισμού και ενδείξεων

Η οθόνη επιτρέπει μια γρήγορη επισκόπηση της ρύθμισης της θερμοκρασίας και της κατάστασης λειτουργιών και ρυθμίσεων. Ο χειρισμός των λειτουργιών και των ρυθμίσεων πραγματοποιείται είτε με ενεργοποίηση / απενεργοποίηση ή με την επιλογή μιας τιμής.

6.1.1 Ένδειξη Status

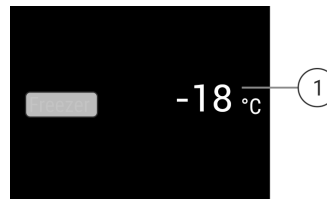

Fig. 6

(1) Ένδειξη θερμοκρασίας

Η ένδειξη Status δείχνει τις ρυθμισμένες θερμοκρασίες και είναι η αρχική ένδειξη. Από εκεί πραγματοποιείται η πλοήγηση στις λειτουργίες και στις ρυθμίσεις.

6.1.2 Πλοήγηση

Πρόσβαση στις επιμέρους επιλογές αποκτάτε από την πλοήγηση στο μενού. Μετά την επιβεβαίωση μιας λειτουργίας ή ρύθμισης ακούγεται ένα ηχητικό σήμα. Εάν μετά από 10 δευτερόλεπτα δεν πραγματοποιηθεί επιλογή, η ένδειξη αλλάζει στην ένδειξη Status.

Ο χειρισμός της συσκευής πραγματοποιείται με σάρωση και επιβεβαίωση στην ένδειξη:

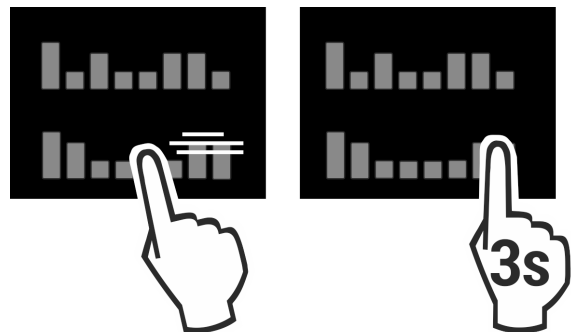



Fig. 7

Επιστροφή:

- Επιβεβαιώστε την επιλογή στο υπομενού. Η ένδειξη επιστρέφει ξανά στο μενού.





Επιλέξτε . Η ένδειξη επιστρέφει στη λειτουργία / ρύθμιση.

Επιστροφή στην ένδειξη Status:

- Κλείστε και ανοίξτε την πόρτα.
- Περιμένετε 10 δευτερόλεπτα. Η ένδειξη αλλάζει στην ένδειξη Status.





6.1.3 Σύμβολα ενδείξεων

Τα σύμβολα ενδείξεων παρέχουν πληροφορίες για την τρέχουσα κατάσταση της συσκευής.

Σύμβολο	Κατάσταση συσκευής
	Σε αναμονή (Standby) Η συσκευή ή η ζώνη θερμοκρασίας είναι απενεργοποιημένη.
	Παλλόμενος αριθμός Η συσκευή λειτουργεί. Η θερμοκρασία πάλλεται μέχρι να επιτευχθεί η ρυθμισμένη τιμή.
	
	Παλλόμενο σύμβολο Η συσκευή λειτουργεί. Η ρύθμιση πραγματοποιείται.
	

6.2 Λογική χειρισμού**6.2.1 Ενεργοποίηση / απενεργοποίηση λειτουργίας**

Μπορείτε να ενεργοποιήσετε / απενεργοποιήσετε τις ακόλουθες λειτουργίες:

Σύμβολο	Λειτουργία
	SuperFrost ^x
	IceMaker και MaxIce ^{x*}
	PartyMode ^x
	EnergySaver

^x Όταν είναι ενεργή η λειτουργία, η συσκευή λειτουργεί με υψηλότερη ισχύ. Εξαιτίας αυτού ενδέχεται οι θόρυβοι λειτουργίας της συσκευής να είναι προσωρινά πιο αυξημένοι και η κατανάλωση ενέργειας αυξάνεται.

- ▶ Σαρώστε την ένδειξη τόσες φορές προς τα αριστερά, μέχρι να εμφανιστεί η λειτουργία.
- ▶ Επιβεβαιώστε την επιλεγμένη λειτουργία πατώντας σύντομα.
- ▷ Ακούγεται ένα ηχητικό σήμα επιβεβαίωσης.
- ▷ Η κατάσταση εμφανίζεται στο υπομενού.
- ▷ Η λειτουργία είναι ενεργοποιημένη / απενεργοποιημένη.

6.2.2 Επιλογή τιμής λειτουργίας

Στις ακόλουθες λειτουργίες μπορείτε να ρυθμίσετε μια τιμή στο υπομενού:

Σύμβολο	Λειτουργία
	Ρύθμιση θερμοκρασίας Απενεργοποίηση / ενεργοποίηση συσκευής







- ▶ Σαρώστε την ένδειξη τόσες φορές προς τα αριστερά, μέχρι να εμφανιστεί η λειτουργία.
- ▶ Επιβεβαιώστε την επιλεγμένη λειτουργία πατώντας σύντομα.
- ▶ Σαρώνοντας την ένδειξη επιλέξτε την τιμή ρύθμισης.

Ρύθμιση θερμοκρασίας

- ▶ Επιβεβαιώστε την επιλεγμένη τιμή πατώντας σύντομα.
- ▷ Ακούγεται ένα ηχητικό σήμα επιβεβαίωσης.
- ▷ Η ένδειξη αλλάζει σε μπλε στην ενεργοποιημένη κατάσταση.
- ▷ Στην οθόνη επιστρέφει το μενού.

6.2.3 Ενεργοποίηση / απενεργοποίηση ρύθμισης

Μπορείτε να ενεργοποιήσετε / απενεργοποιήσετε τις ακόλουθες ρυθμίσεις:

Σύμβολο	Ρύθμιση
	WiFi ¹
	Κλείδωμα πλήκτρων ²
	Λυχνία κατάστασης (ένδειξη κατάστασης)*
	SabbathMode ²
	Υπενθυμίσεις ¹
	Επαναφορά ²
	Απενεργοποίηση ²

- ▶ Σαρώστε στην ένδειξη προς τα αριστερά, μέχρι να εμφανιστούν οι ρυθμίσεις .
- ▶ Επιβεβαιώστε τις ρυθμίσεις πατώντας.
- ▶ Σαρώστε μέχρι να εμφανιστεί η επιθυμητή ρύθμιση.

¹ Ενεργοποίηση ρύθμισης (shortpress)

- ▶ Για επιβεβαίωση, πατήστε σύντομα.
- ▷ Ακούγεται ένα ηχητικό σήμα επιβεβαίωσης.
- ▷ Η κατάσταση εμφανίζεται στο υπομενού.
- ▷ Η ρύθμιση είναι ενεργοποιημένη / απενεργοποιημένη.

² Ενεργοποίηση ρύθμισης (longpress)

- ▶ Πατήστε την επιλογή για 3 δευτερόλεπτα για επιβεβαίωση.
- ▷ Ακούγεται ένα ηχητικό σήμα επιβεβαίωσης.
- ▷ Η κατάσταση εμφανίζεται στο υπομενού.
- ▷ Η οθόνη αλλάζει.

6.2.4 Επιλογή τιμής ρύθμισης

Στις ακόλουθες ρυθμίσεις μπορείτε να ρυθμίσετε μια τιμή στο υπομενού:

Σύμβολο	Ρυθμίσεις
	Φωτεινότητα
	Συναγερμός πόρτας
	Μονάδα θερμοκρασίας
	Γλώσσα

- ▶ Σαρώστε στην ένδειξη προς τα αριστερά, μέχρι να εμφανιστούν οι ρυθμίσεις
- ▶ Επιβεβαιώστε τις ρυθμίσεις πατώντας.
- ▶ Σαρώστε μέχρι να εμφανιστεί η επιθυμητή ρύθμιση.
- ▶ Για επιβεβαίωση, πατήστε σύντομα.
- ▶ Σαρώνοντας την ένδειξη επιλέξτε την επιθυμητή τιμή ρύθμισης.
- ▶ Για επιβεβαίωση, πατήστε σύντομα.
- ▷ Ακούγεται ένα ηχητικό σήμα επιβεβαίωσης.
- ▷ Η κατάσταση εμφανίζεται για λίγο στο υπομενού.
- ▷ Στην οθόνη επιστρέφει το μενού.

6.2.5 Άνοιγμα μενού πελάτη

Μπορείτε να ανοίξετε τις εξής ρυθμίσεις στο μενού πελάτη:

Σύμβολο	Λειτουργία
	TubeClean ^{2*}
	Παγάκια ^{1*}
	Software

- ▶ Σαρώστε την ένδειξη προς τα αριστερά, μέχρι να εμφανιστούν οι ρυθμίσεις
- ▶ Πατήστε στις ρυθμίσεις.
- ▷ Εμφανίζεται το υπομενού.
- ▶ Σαρώστε την ένδειξη προς τα αριστερά, μέχρι να εμφανιστούν οι πληροφορίες συσκευής
- ▶ Πατήστε για 3 δευτερόλεπτα.
- ▷ Εμφανίζεται το μενού καταχώρησης για έναν αριθμητικό κωδικό.
- ▶ Εισάγετε τον αριθμητικό κωδικό 151.
- ▷ Εμφανίζεται το μενού πελάτη.
- ▶ Σαρώστε την ένδειξη προς τα αριστερά, μέχρι να εμφανιστεί η επιθυμητή ρύθμιση.

¹ Επιλογή τιμής

- ▶ Για επιβεβαίωση, πατήστε σύντομα.
- ▷ Ακούγεται ένα ηχητικό σήμα επιβεβαίωσης.
- ▷ Η κατάσταση εμφανίζεται για λίγο στην οθόνη.
- ▷ Στην οθόνη επιστρέφει το μενού.

² Ενεργοποίηση ρύθμισης

- ▶ Για επιβεβαίωση, πατήστε για 3 δευτερόλεπτα την ένδειξη.
- ▷ Ακούγεται ένα ηχητικό σήμα επιβεβαίωσης.
- ▷ Η κατάσταση εμφανίζεται στην οθόνη.
- ▷ Το σύμβολο πάλλεται, όσο λειτουργεί η συσκευή.

6.3 Λειτουργίες

Απενεργοποίηση συσκευής

Αυτή η ρύθμιση επιτρέπει την απενεργοποίηση ολόκληρης της συσκευής.

Απενεργοποίηση συνολικής συσκευής

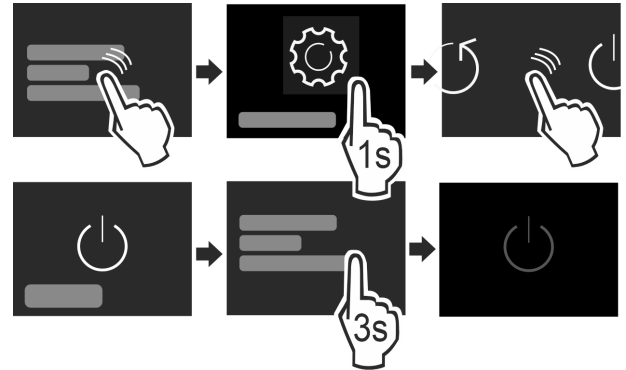

Fig. 8

- ▶ Απενεργοποιήστε το IceMaker.*
- ▶ Ενεργοποίηση / απενεργοποίηση (βλέπε 6.2 Λογική χειρισμού).
- ▷ Απενεργοποιημένο: Η οθόνη σβήνει.

WLAN

Με αυτή τη λειτουργία συνδέετε τη συσκευή σας με το WLAN. Μπορείτε μετά να τη χειρίζεστε μέσω της εφαρμογής SmartDevice σε μια κινητή τερματική συσκευή. Με αυτή τη λειτουργία μπορείτε επίσης να αποσυνδέσετε ή να επαναφέρετε τη σύνδεση WLAN. Για να συνδέσετε τη συσκευή σας με το WLAN, χρειάζεστε το SmartDeviceBox. Περισσότερες πληροφορίες για το SmartDeviceBox και για τη χρήση της εφαρμογής SmartDevice: (βλέπε 1.3 SmartDevice)

Υπόδειξη

Στις ακόλουθες χώρες δεν μπορείτε να χρησιμοποιήσετε το SmartDeviceBox: Ρωσία, Λευκορωσία, Καζακιστάν. Η λειτουργία SmartDevice δεν είναι διαθέσιμη.

Δημιουργία σύνδεσης WLAN

Βεβαιωθείτε ότι πληρούνται οι ακόλουθες προϋποθέσεις:

- Έχετε προμηθευτεί και τοποθετήσει το SmartDeviceBox. (βλέπε 1.3 SmartDevice)*
- Η εφαρμογή SmartDevice είναι εγκατεστημένη (βλέπε apps.home.liebherr.com).

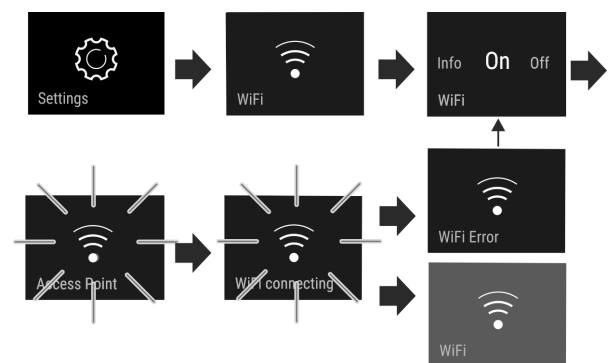

Fig. 9

- ▶ Ενεργοποιήστε τη ρύθμιση. (βλέπε 6.2 Λογική χειρισμού)
- ▷ Πραγματοποιείται σύνδεση: Εμφανίζεται Connecting. Το σύμβολο πάλλεται.

- ▷ Η σύνδεση έχει πραγματοποιηθεί: Εμφανίζεται WiFi, η ένδειξη γίνεται μπλε.
- ▷ Η σύνδεση απέτυχε: Εμφανίζεται WiFi Error.

Αποσύνδεση σύνδεσης WLAN

- ▶ Απενεργοποιήστε τη ρύθμιση. (βλέπε 6.2 Λογική χειρισμού)

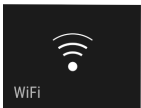
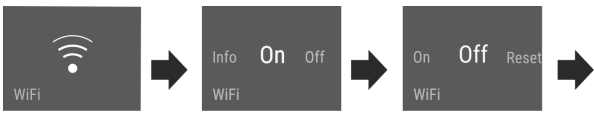



Fig. 10

- ▷ Η σύνδεση έχει διακοπεί: Το σύμβολο  είναι μόνιμα ορατό.

Επαναφορά σύνδεσης WLAN

- ▶ Επαναφέρετε τις ρυθμίσεις. (βλέπε 6.2 Λογική χειρισμού)

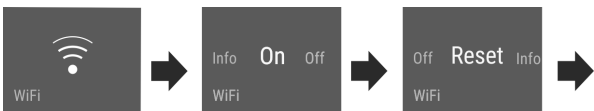

Fig. 11

- ▷ Η σύνδεση καθώς και οι λοιπές ρυθμίσεις επανέρχονται στην εργοστασιακή κατάσταση.

-18°C Θερμοκρασία

Η θερμοκρασία εξαρτάται από τους ακόλουθους παράγοντες:

- τη συχνότητα που ανοίγει η πόρτα
- τη διάρκεια που παραμένει ανοιχτή η πόρτα
- τη θερμοκρασία του σημείου τοποθέτησης
- το είδος, τη θερμοκρασία και την ποσότητα των τροφίμων

Χώρος κατάψυξης	Συνιστώμενη ρύθμιση
-18°C	-18 °C

Ρύθμιση θερμοκρασίας

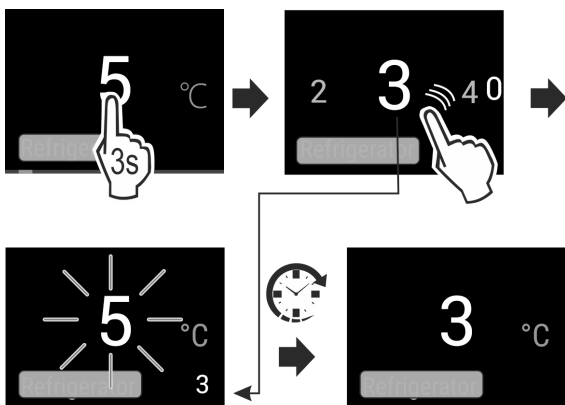

Fig. 12

- ▶ Ρυθμίστε την τιμή. (βλέπε 6.2 Λογική χειρισμού)
- ▷ Η ρυθμισμένη θερμοκρασία εμφανίζεται κάτω δεξιά στην οθόνη.



Μονάδα θερμοκρασίας

Αυτή η ρύθμιση επιτρέπει την αλλαγή της μονάδας μέτρησης θερμοκρασίας Κελσίου - Φαρενάιτ.

Επιλογή ρύθμισης

- ▶ Ρύθμιση τιμής (βλέπε 6.2 Λογική χειρισμού).



SuperFrost

Με αυτή τη λειτουργία επιλέγετε τη μέγιστη απόδοση κατάψυξης. Αυτό σας παρέχει τη δυνατότητα επίτευξης χαμηλότερων θερμοκρασιών κατάψυξης.

Χρήση:

- Καθημερινή κατάψυξη περισσότερων από 2 kg φρέσκων τροφίμων.
- Γρήγορη κατάψυξη φρέσκων τροφίμων μέχρι τον πυρήνα τους.
- Αύξηση αποθεμάτων ψύξης στα κατεψυγμένα τρόφιμα, πριν την απόψυξη της συσκευής.

Ενεργοποίηση / απενεργοποίηση λειτουργίας

Για μικρή ποσότητα κατάψυξης:

- ▶ Ενεργοποιήστε 6 ώρες πριν από τη χρήση.
- Για μέγιστη ποσότητα κατάψυξης:
- ▶ Ενεργοποιήστε 24 ώρες πριν από τη χρήση.
- ▶ Ενεργοποίηση / απενεργοποίηση (βλέπε 6.2 Λογική χειρισμού).

-ή-

- ▶ Ενεργοποίηση / απενεργοποίηση μέσω της εφαρμογής SmartDevice.*

Η λειτουργία απενεργοποιείται αυτόματα. Στη συσκευή, η συσκευή συνεχίζει στην κανονική λειτουργία. Η θερμοκρασία ρυθμίζεται ξανά στη ρυθμισμένη τιμή.



PartyMode

Αυτή η λειτουργία παρέχει μια συλλογή ειδικών λειτουργιών και ρυθμίσεων, που είναι χρήσιμες κατά τη διάρκεια ενός πάρτι.

Ενεργοποιούνται οι ακόλουθες λειτουργίες:

- SuperFrost
- IceMaker και MaxIce*

Μπορείτε να ρυθμίζετε όλες τις λειτουργίες όπως επιθυμείτε. Οι αλλαγές χάνονται, όταν απενεργοποιείτε τη λειτουργία.

Ενεργοποίηση / απενεργοποίηση λειτουργίας

- ▶ Ενεργοποίηση / απενεργοποίηση (βλέπε 6.2 Λογική χειρισμού).
- ▷ Ενεργοποιημένη: Όλες οι λειτουργίες είναι ενεργοποιημένες ταυτόχρονα.
- ▷ Απενεργοποιημένη: Επαναφορά των προηγούμενων ρυθμισμένων θερμοκρασιών.

Μετά από 24 ώρες απενεργοποιείται αυτόματα η λειτουργία.



SabbathMode

Με αυτή τη λειτουργία ενεργοποιείτε ή απενεργοποιείτε τη λειτουργία SabbathMode. Όταν ενεργοποιείτε αυτή

Χειρισμός

τη λειτουργία, απενεργοποιούνται ορισμένες ηλεκτρονικές λειτουργίες. Έτσι η συσκευή σας ικανοποιεί τις θρησκευτικές απαιτήσεις σε εβραϊκές γιορτές όπως π.χ. Sabbath και αντιστοιχεί στην πιστοποίηση STAR-K Kosher.

Κατάσταση συσκευής με ενεργή λειτουργία SabbathMode
Στην ένδειξη κατάστασης εμφανίζεται μόνιμα SabbathMode.
Όλες οι λειτουργίες στην οθόνη εκτός από τη λειτουργία απενεργοποίησης SabbathMode είναι κλειδωμένες.
Οι ενεργές λειτουργίες παραμένουν ενεργές.
Η οθόνη δεν σβήνει, όταν κλείνετε την πόρτα.
Ο εσωτερικός φωτισμός είναι απενεργοποιημένος.
Δεν εκτελούνται υπενθυμίσεις. Το ρυθμισμένο χρονικό διάστημα σταματάει.
Δεν εμφανίζονται υπενθυμίσεις και προειδοποιήσεις.
Δεν υπάρχει συναγερμός πόρτας.
Δεν υπάρχει συναγερμός θερμοκρασίας.
Το IceMaker είναι εκτός λειτουργίας.*
Ο κύκλος απόψυξης λειτουργεί μόνο στον προκαθορισμένο χρόνο χωρίς να λαμβάνεται υπόψη η χρήση της συσκευής.
Μετά από διακοπή ρεύματος, η συσκευή επανέρχεται στη λειτουργία SabbathMode.

Κατάσταση συσκευής

Υπόδειξη

Αυτή η συσκευή διαθέτει την πιστοποίηση του ινστιτούτου "Institute for Science and Halacha". (www.machonhalacha.co.il)

Μια λίστα με τις συσκευές με πιστοποίηση STAR-K θα βρείτε στη διεύθυνση www.star-k.org/appliances.

Ενεργοποίηση SabbathMode



ΠΡΟΕΙΔΟΠΟΙΗΣΗ

Κίνδυνος δηλητηρίασης από αλλοιωμένα τρόφιμα!
Εάν έχετε ενεργοποιήσει τη λειτουργία SabbathMode και παρουσιαστεί διακοπή ρεύματος, δεν εμφανίζεται μήνυμα στην ένδειξη κατάστασης σχετικά με τη διακοπή ρεύματος. Όταν λήξει η διακοπή ρεύματος, η συσκευή συνεχίζει να λειτουργεί σε SabbathMode. Εξαιτίας της διακοπής ρεύματος ενδέχεται να αλλοιωθούν τρόφιμα και η κατανάλωσή τους μπορεί να οδηγήσει σε τροφική δηλητηρίαση. Μετά από μια διακοπή ρεύματος:

► Μην καταναλώνετε τρόφιμα, τα οποία ήταν κατεψυγμένα και αποψύχθηκαν.

- Ανοίξτε το μενού ρυθμίσεων. (βλέπε 6.2 Λογική χειρισμού)
- Σαρώστε προς τα αριστερά ή δεξιά μέχρι να εμφανιστεί η σχετική λειτουργία.

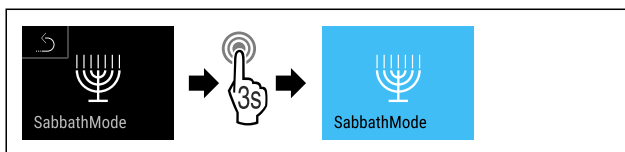

Fig. 13

- Εκτελέστε τα βήματα ενεργειών (βλέπε Fig. 909).
- ▷ Η λειτουργία SabbathMode είναι ενεργοποιημένη.
- ▷ Στην ένδειξη κατάστασης εμφανίζεται μόνιμα SabbathMode.

Απενεργοποίηση SabbathMode

- Ανοίξτε το μενού ρυθμίσεων. (βλέπε 6.2 Λογική χειρισμού)
- Σαρώστε προς τα αριστερά ή δεξιά μέχρι να εμφανιστεί η σχετική λειτουργία.

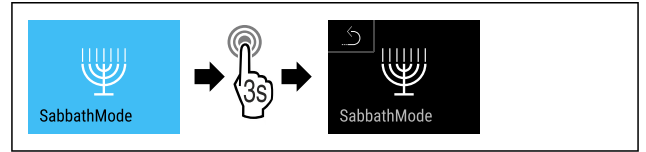

Fig. 14

- Εκτελέστε τα βήματα ενεργειών (βλέπε Fig. 910).
- ▷ Η λειτουργία SabbathMode είναι απενεργοποιημένη.



EnergySaver

Αυτή η λειτουργία ενεργοποιεί ή απενεργοποιεί τη λειτουργία εξοικονόμησης ενέργειας. Όταν ενεργοποιήσετε αυτή τη λειτουργία, η κατανάλωση ενέργειας μειώνεται και η θερμοκρασία στο εσωτερικό της συσκευής αυξάνεται κατά 2 °C. Τα τρόφιμα παραμένουν φρέσκα, αλλά μειώνεται ο μέγιστος χρόνος αποθήκευσης.

Ζώνη θερμοκρασίας	Προτεινόμενη ρύθμιση	Θερμοκρασία με ενεργό EnergySaver
-18 °C	-18 °C	-16 °C

Θερμοκρασίες

Ενεργοποίηση EnergySaver

- Σαρώστε προς τα αριστερά ή δεξιά μέχρι να εμφανιστεί η σχετική λειτουργία.

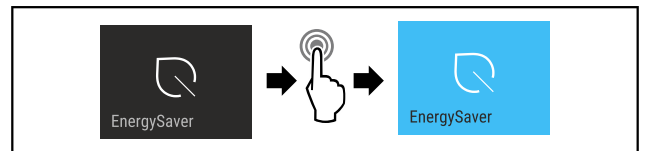

Fig. 15

- Εκτελέστε τα βήματα ενεργειών (βλέπε Fig. 911).
- ▷ Η λειτουργία εξοικονόμησης ενέργειας είναι ενεργοποιημένη.

Απενεργοποίηση EnergySaver

- Σαρώστε προς τα αριστερά ή δεξιά μέχρι να εμφανιστεί η σχετική λειτουργία.

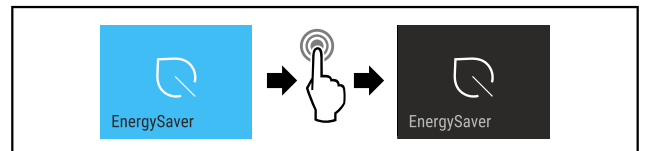

Fig. 16

- Εκτελέστε τα βήματα ενεργειών (βλέπε Fig. 912).
- ▷ Η λειτουργία εξοικονόμησης ενέργειας είναι απενεργοποιημένη.



IceMaker / MaxIce*

Με τη λειτουργία IceMaker ενεργοποιείτε ή απενεργοποιείτε την παραγωγή παγοκύβων. Με τη λειτουργία MaxIce αυξάνετε την ποσότητα παγοκύβων του IceMaker.

Περισσότερες πληροφορίες για τις ποσότητες παγοκύβων:	(βλέπε 9.1 Τεχνικά χαρακτηριστικά)
---	------------------------------------

Περισσότερες πληροφορίες για το μέγεθος των παγοκύβων:	(βλέπε Παγοκύβοι*)
Περισσότερες πληροφορίες για τον καθαρισμό των αγωγών IceMaker:	(βλέπε TubeClean*)

Ενεργοποίηση IceMaker

Βεβαιωθείτε ότι πληρούνται οι ακόλουθες προϋποθέσεις:

- ❑ Υπάρχει τροφοδοσία νερού στη μόνιμη σύνδεση νερού. Βλέπε οδηγίες τοποθέτησης.*
- ❑ Το IceMaker έχει τεθεί σε λειτουργία. (βλέπε 7.5 IceMaker*)
- ▶ Σαρώστε προς τα αριστερά ή δεξιά μέχρι να εμφανιστεί η σχετική λειτουργία.

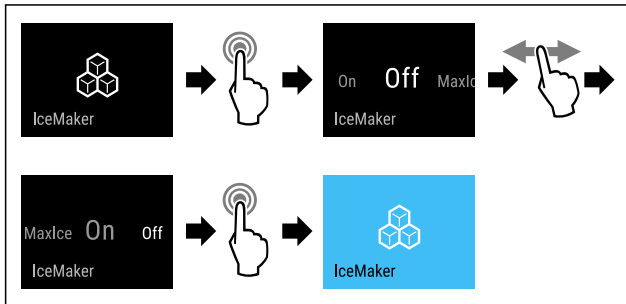

Fig. 17

- ▶ Εκτελέστε τα βήματα ενεργειών (βλέπε Fig. 913).

-ή-

- ▶ Ενεργοποιήστε με την εφαρμογή SmartDevice.

- ▷ Η λειτουργία IceMaker είναι ενεργοποιημένη. Ενδέχεται να μεσολαβήσουν έως και 24 ώρες μέχρι το IceMaker να παράξει τους πρώτους παγοκύβους.

Ενεργοποίηση IceMaker με MaxIce

Εάν δεν έχετε ενεργοποιήσει προηγουμένως ακόμη τη λειτουργία IceMaker, βεβαιωθείτε ότι πληρούνται οι ακόλουθες προϋποθέσεις:

- ❑ Υπάρχει τροφοδοσία νερού στη μόνιμη σύνδεση νερού. Βλέπε οδηγίες τοποθέτησης.*
- ❑ Το IceMaker έχει τεθεί σε λειτουργία. (βλέπε 7.5 IceMaker*)
- ▶ Σαρώστε προς τα αριστερά ή δεξιά μέχρι να εμφανιστεί η σχετική λειτουργία.

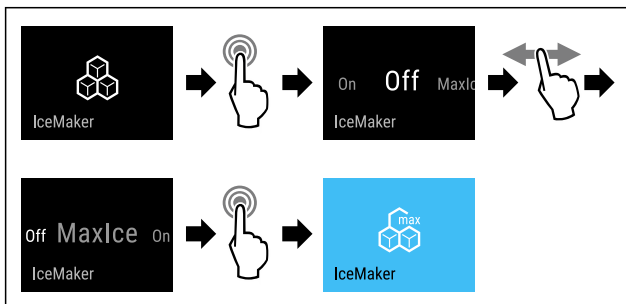

Fig. 18

- ▶ Εκτελέστε τα βήματα ενεργειών (βλέπε Fig. 914).

-ή-

- ▶ Ενεργοποιήστε με την εφαρμογή SmartDevice.

- ▷ Η λειτουργία IceMaker με MaxIce είναι ενεργοποιημένη.

Εναλλαγή μεταξύ IceMaker και MaxIce

Εάν έχετε ενεργοποιήσει το IceMaker και θέλετε να μεταβείτε στο MaxIce:

- ▶ Σαρώστε προς τα αριστερά ή δεξιά μέχρι να εμφανιστεί η σχετική λειτουργία.

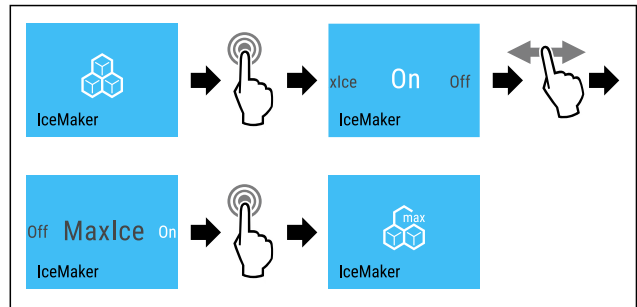

Fig. 19

- ▶ Εκτελέστε τα βήματα ενεργειών (βλέπε Fig. 915).

- ▷ Η λειτουργία IceMaker με MaxIce είναι ενεργοποιημένη.

Εάν έχετε ενεργοποιήσει το MaxIce και θέλετε να μεταβείτε στο IceMaker:

- ▶ Σαρώστε προς τα αριστερά ή δεξιά μέχρι να εμφανιστεί η σχετική λειτουργία.

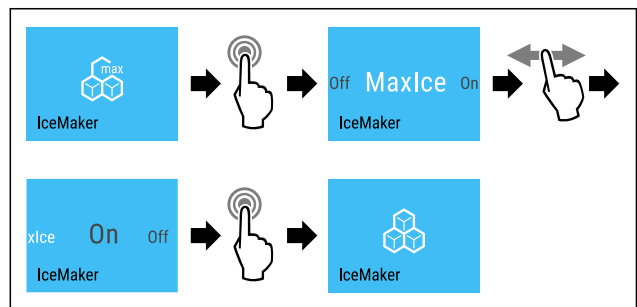

Fig. 20

- ▶ Εκτελέστε τα βήματα ενεργειών (βλέπε Fig. 916).

- ▷ Η λειτουργία IceMaker είναι ενεργοποιημένη.

- ▷ Η λειτουργία MaxIce είναι απενεργοποιημένη.

Απενεργοποίηση IceMaker / MaxIce

- ▶ Σαρώστε προς τα αριστερά ή δεξιά μέχρι να εμφανιστεί η σχετική λειτουργία.

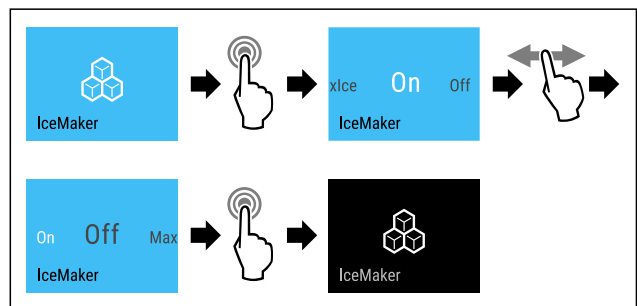

Fig. 21 Ενδεικτική απεικόνιση με ενεργή λειτουργία IceMaker

- ▶ Εκτελέστε τα βήματα ενεργειών (βλέπε Fig. 917).

-ή-

- ▶ Απενεργοποιήστε με την εφαρμογή SmartDevice.

- ▷ Οι λειτουργίες IceMaker και MaxIce είναι απενεργοποιημένες.

- ▷ Η τρέχουσα παραγωγή παγοκύβων ολοκληρώνεται.

- ▷ Το IceMaker απενεργοποιείται αυτόματα.

5

Παγοκύβοι*

Αυτή η ρύθμιση επιτρέπει τη ρύθμιση του μεγέθους για τα παγάκια.*

Επιλογή ρύθμισης*

- ▶ Ρύθμιση τιμής στο μενού πελάτη (βλέπε 6.2 Λογική χειρισμού).

Χειρισμός



TubeClean*

Αυτή η ρύθμιση επιτρέπει τον καθαρισμό των αγωγών IceMaker.*

Βεβαιωθείτε ότι πληρούνται οι ακόλουθες προϋποθέσεις:*

- Έχει προετοιμαστεί ο καθαρισμός IceMaker (βλέπε 8.3.6 Καθαρισμός IceMaker*).

Ενεργοποίηση ρύθμισης*

- ▶ Ενεργοποιήστε τη ρύθμιση στο μενού πελάτη (βλέπε 6.2 Λογική χειρισμού).
- ▷ Η διαδικασία πλύσης προετοιμάζεται (μέγ. 60 min): Το σύμβολο πάλλεται.
- ▷ Οι αγωγοί νερού πλένονται: Το σύμβολο πάλλεται.
- ▷ Η διαδικασία πλύσης έχει ολοκληρωθεί: Η λειτουργία είναι αυτόματα απενεργοποιημένη.



Λυχνία κατάστασης (ένδειξη κατάστασης)*

Με αυτή τη ρύθμιση ενεργοποιείτε και απενεργοποιείτε τη λυχνία κατάστασης (ένδειξη κατάστασης). Εάν ενεργοποιήσετε τη λυχνία κατάστασης, τότε διακρίνετε την κατάσταση της συσκευής με την πόρτα κλειστή από το χρώμα της λυχνίας. Όταν είναι ανοιχτή η πόρτα, η λυχνία κατάστασης είναι ανενεργή.*

Όταν θέτετε τη συσκευή για πρώτη φορά σε λειτουργία, η λυχνία κατάστασης είναι απενεργοποιημένη από το εργοστάσιο.*

Λυχνία κατάστασης*	Κατάσταση της συσκευής*
μπλε φως	Η συσκευή λειτουργεί απρόσκοπτα.
κόκκινο, παλλόμενο φως Ηχητικό σήμα	Διακοπή ρεύματος (βλέπε Διακοπή ρεύματος) Συναγερμός θερμοκρασίας (βλέπε Συναγερμός θερμοκρασίας) Σφάλμα (βλέπε Σφάλμα)

Ενεργοποίηση / απενεργοποίηση ρύθμισης*

- ▶ Ενεργοποιήστε / απενεργοποιήστε τη ρύθμιση. (βλέπε 6.2.3 Ενεργοποίηση / απενεργοποίηση ρύθμισης)
- ▷ Ενεργοποιημένη: Η λυχνία κατάστασης ανάβει με την πόρτα κλειστή μπλε ή κόκκινη.
- ▷ Απενεργοποιημένη: Η λυχνία κατάστασης δεν ανάβει.



Φωτεινότητα οθόνης

Αυτή η ρύθμιση επιτρέπει τη σταδιακή ρύθμιση της φωτεινότητας της οθόνης.

Μπορείτε να ρυθμίζετε τα εξής επίπεδα φωτεινότητας:

- 40%
- 60%
- 80%
- 100%

Επιλογή ρύθμισης

- ▶ Ρύθμιση τιμής (βλέπε 6.2 Λογική χειρισμού).



Συναγερμός πόρτας

Αυτή η ρύθμιση επιτρέπει τη ρύθμιση του χρόνου, μέχρι να ακουστεί ο συναγερμός πόρτας (βλέπε Κλείστε την πόρτα).

Μπορείτε να ρυθμίζετε τις ακόλουθες τιμές:

- 1 min
- 2 min
- 3 min
- Off

Επιλογή ρύθμισης

- ▶ Ρυθμίστε την τιμή (βλέπε 6.4 Μηνύματα σφάλματος).



Κλείδωμα πλήκτρων

Αυτή η ρύθμιση αποτρέπει τον ακούσιο χειρισμό της συσκευής, π.χ. από παιδιά.

Χρήση:

- Αποτροπή ακούσιας αλλαγής ρυθμίσεων και λειτουργιών.
- Αποτροπή ακούσιας απενεργοποίησης της συσκευής.
- Αποτροπή ακούσιας ρύθμισης θερμοκρασίας.

Ενεργοποίηση / απενεργοποίηση ρύθμισης

- ▶ Ενεργοποίηση / απενεργοποίηση. (βλέπε 6.2 Λογική χειρισμού)



Γλώσσα

Με αυτή τη ρύθμιση μπορείτε να ρυθμίζετε τη γλώσσα της ένδειξης.

Μπορείτε να επιλέγετε τις εξής γλώσσες:

- Γερμανικά
- Αγγλικά
- Γαλλικά
- Ισπανικά
- Ιταλικά
- Ολλανδικά
- Τσέχικα
- Πολωνικά
- Πορτογαλικά
- Ρώσικα
- Κινέζικα

Ενεργοποίηση / απενεργοποίηση ρύθμισης

- ▶ Ενεργοποίηση / απενεργοποίηση (βλέπε 6.2 Λογική χειρισμού).



Πληροφορία

Αυτή η ρύθμιση επιτρέπει την ανάγνωση των πληροφοριών συσκευής καθώς και την πρόσβαση στο μενού πελάτη.

Μπορείτε να διαβάσετε τις εξής πληροφορίες:

- Όνομα μοντέλου
- Ευρετήριο

- Αριθμός σειράς
- Αριθμός σέρβις

Ανάγνωση πληροφοριών συσκευής

- ▶ Σαρώστε την ένδειξη, μέχρι να εμφανιστούν οι ρυθμίσεις .
- ▶ Επιβεβαιώστε την ένδειξη.
- ▶ Σαρώστε την ένδειξη, μέχρι να εμφανιστούν οι πληροφορίες.
- ▶ Διαβάστε τις πληροφορίες συσκευής.

Υπενθύμιση

Οι υπενθυμίσεις εμφανίζονται ηχητικά με ένα ηχητικό σήμα και οπτικά με ένα σύμβολο στην οθόνη. Το ηχητικό σήμα ενισχύεται και αυξάνεται σε ένταση, μέχρι να τερματιστεί το μήνυμα.

Ενεργοποίηση ρύθμισης

- ▶ Ενεργοποίηση / απενεργοποίηση (βλέπε 6.2 Λογική χειρισμού) .

Επαναφορά

Αυτή η λειτουργία επιτρέπει την επαναφορά όλων των ρυθμίσεων στις εργοστασιακές. Όλες οι ρυθμίσεις που έχετε κάνει μέχρι τη στιγμή αυτή θα επανέλθουν στην εκάστοτε αρχική ρύθμιση.

Ενεργοποίηση ρύθμισης

- ▶ Ενεργοποιήστε (βλέπε 6.2 Λογική χειρισμού) .

6.4 Μηνύματα σφάλματος

Τα μηνύματα σφάλματος εμφανίζονται στην οθόνη. Υπάρχουν δύο κατηγορίες μηνυμάτων σφάλματος:

Κατηγορία	Σημασία
Μήνυμα	Υπενθυμίζει γενικές διαδικασίες. Μπορείτε να εκτελέσετε αυτές τις διαδικασίες και έτσι να εξαλείψετε το μήνυμα.
Προειδοποίηση	Εμφανίζεται σε δυσλειτουργίες. Εκτός από την ένδειξη στην οθόνη, ακούγεται ένα ηχητικό σήμα. Η ένταση του ηχητικού σήματος αυξάνεται, μέχρι να επιβεβαιώσετε την ένδειξη πατώντας τη. Μπορείτε να αντιμετωπίζετε μόνοι σας πιο απλές δυσλειτουργίες. Για σοβαρές δυσλειτουργίες πρέπει να επικοινωνήσετε με το σέρβις.

6.4.1 Προειδοποιήσεις

Κλείστε την πόρτα

Το μήνυμα εμφανίζεται, όταν η πόρτα παραμένει ανοιχτή για μεγάλο χρονικό διάστημα.

Μπορείτε να ρυθμίσετε τον χρόνο, μέχρι να εμφανιστεί το μήνυμα .

- ▶ Τερματισμός συναγερμού: Επιβεβαιώστε το μήνυμα.
- ή-
- ▶ Κλείστε την πόρτα.



Διακοπή ρεύματος

Το μήνυμα εμφανίζεται, όταν έχει αυξηθεί η θερμοκρασία της κατάψυξης λόγω διακοπής ρεύματος. Όταν επανέλθει το ρεύμα, η συσκευή συνεχίζει να λειτουργεί με τη ρυθμισμένη θερμοκρασία.

- ▶ Τερματισμός συναγερμού: Επιβεβαιώστε το μήνυμα.
- ▷ Εμφανίζεται ο συναγερμός θερμοκρασίας (βλέπε Συναγερμός θερμοκρασίας) .



Συναγερμός θερμοκρασίας

Το μήνυμα εμφανίζεται, όταν η θερμοκρασία δεν αντιστοιχεί στη ρυθμισμένη θερμοκρασία.

Η αιτία για τις διαφορές θερμοκρασίας ενδέχεται να είναι:

- Έχουν τοποθετηθεί ζεστά, νωπά τρόφιμα.
- Κατά την τακτοποίηση και την αφαίρεση τροφίμων έχει εισέλθει ζεστός αέρας δωματίου.
- Παρατεταμένη διακοπή ρεύματος.
- Η συσκευή έχει βλάβη.

Όταν εξαλειφθεί η αιτία, η συσκευή συνεχίζει να λειτουργεί με τη ρυθμισμένη θερμοκρασία.

- ▶ Επιβεβαιώστε την ένδειξη.
- ▷ Εμφανίζεται η υψηλότερη θερμοκρασία.
- ▶ Επιβεβαιώστε ξανά την ένδειξη.
- ▷ Εμφανίζεται ένδειξη κατάστασης.
- ▷ Εμφανίζεται η τρέχουσα θερμοκρασία.



Σφάλμα

Αυτό το μήνυμα εμφανίζεται, όταν υπάρχει σφάλμα συσκευής. Κάποιο εξάρτημα της συσκευής παρουσιάζει σφάλμα.

- ▶ Ανοίξτε την πόρτα.
- ▶ Σημειώστε τον κωδικό σφάλματος.
- ▶ Επιβεβαιώστε το μήνυμα.
- ▷ Το ηχητικό σήμα απενεργοποιείται.
- ▷ Εμφανίζεται η ένδειξη κατάστασης.
- ▶ Κλείστε την πόρτα.
- ▶ Απευθυνθείτε στο σέρβις. (βλέπε 9.4 Εξυπηρέτηση πελατών)

6.4.2 Μηνύματα



Τοποθέτηση συρταριού IceMaker*

Αυτό το μήνυμα εμφανίζεται όταν είναι ανοιχτό το συρτάρι IceMaker.

- ▶ Εισάγετε το συρτάρι IceMaker.
- ▷ Το μήνυμα σβήνει.
- ▷ Το IceMaker παράγει παγάκια.

6.4.3 DemoMode

Όταν στην οθόνη εμφανίζεται «D», είναι ενεργή η λειτουργία επίδειξης. Αυτή η λειτουργία είναι σχεδιασμένη για εμπόρους, καθώς είναι απενεργοποιημένες οι ψυκτικές λειτουργίες.

Απενεργοποίηση DemoMode

- Όταν εμφανίζεται ένας χρόνος στην οθόνη:
- ▶ Επιβεβαιώστε την ένδειξη εντός του χρόνου.
- ▷ Η λειτουργία DemoMode είναι απενεργοποιημένη.
- Όταν δεν εμφανίζεται χρόνος στην οθόνη:
- ▶ Αποσυνδέστε το φις τροφοδοσίας από την πρίζα.
- ▶ Συνδέστε ξανά το φις τροφοδοσίας.
- ▷ Η λειτουργία DemoMode είναι απενεργοποιημένη.

7 Εξοπλισμός

7.1 Συρτάρια

Μπορείτε να αφαιρέσετε τα συρτάρια για καθαρισμό.

Μπορείτε να αφαιρέσετε τα συρτάρια, για να χρησιμοποιήσετε το VarioSpace.

Η αφαίρεση και εισαγωγή των συρταριών διαφέρει ανάλογα με το εκτεινόμενο σύστημα. Η συσκευή μπορεί να διαθέτει διαφορετικά εκτεινόμενα συστήματα.

Υπόδειξη

Όταν δεν επαρκεί ο αερισμός, αυξάνεται η κατανάλωση ενέργειας και μειώνεται η απόδοση ψύξης.

- ▶ Αφήστε το τελευταίο κάτω συρτάρι μέσα στη συσκευή!
- ▶ Διατηρείτε πάντα ελεύθερα τα ανοίγματα αέρα του ανεμιστήρα στο εσωτερικό στο πίσω τοίχωμα της συσκευής!

7.1.1 Συρτάρι πάνω σε τηλεσκοπικές ράγες*

Το συρτάρι κινείται με εκτεινόμενες ράγες (τηλεσκοπικές ράγες). Υπάρχουν τηλεσκοπικές ράγες με πλήρες άνοιγμα και τηλεσκοπικές ράγες με μερικό άνοιγμα. Τα συρτάρια με πλήρες άνοιγμα μπορούν να τραβηχτούν τελείως έξω από τη συσκευή. Τα συρτάρια με μερικό άνοιγμα δεν μπορούν να τραβηχτούν τελείως έξω από τη συσκευή. Ποιο σύστημα είναι στη συσκευή σας, εξαρτάται από τον τύπο της συσκευής.

Συρτάρι κινούμενο πάνω σε γυάλινο ράφι

Το συρτάρι πάνω στο γυάλινο ράφι είναι ένα συρτάρι μερικής έκτασης.

Αφαίρεση συρταριού

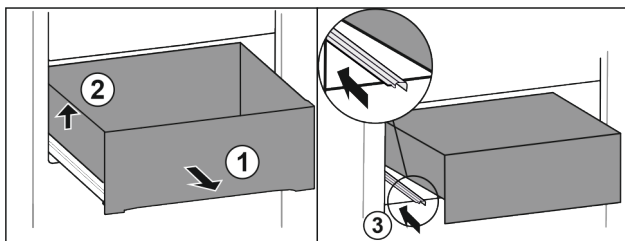

Fig. 22

- ▶ Τραβήξτε έξω το συρτάρι μέχρι τέρμα. Fig. 22 (1)
- ▶ Ανασηκώστε αριστερά το συρτάρι. Fig. 22 (2)
- ▶ Εισάγετε την αριστερή ράγα. Fig. 22 (3)

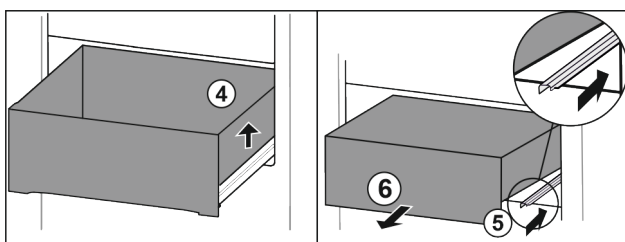

Fig. 23

- ▶ Ανασηκώστε δεξιά το συρτάρι. Fig. 23 (4)
- ▶ Εισάγετε τη δεξιά ράγα. Fig. 23 (5)
- ▶ Αφαιρέστε το συρτάρι προς τα εμπρός. Fig. 23 (6)

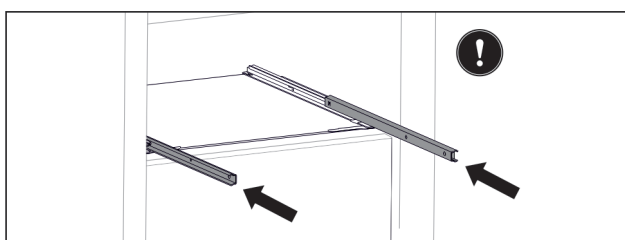

Fig. 24

Εάν δεν έχουν εισαχθεί ακόμη τελείως οι ράγες μετά την αφαίρεση του συρταριού:

- ▶ Εισάγετε τελείως τις ράγες.

Τοποθέτηση συρταριού

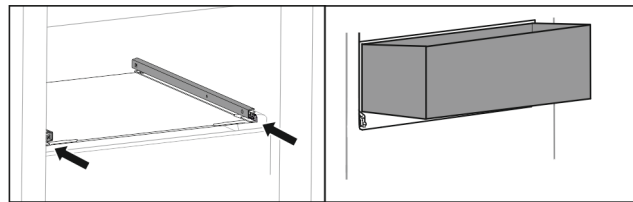

Fig. 25

- ▶ Εισάγετε τις ράγες.
- ▶ Τοποθετήστε στο συρτάρι λοξά πάνω στις ράγες.

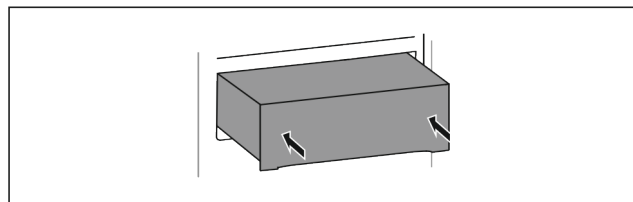

Fig. 26

- ▶ Κατεβάστε το συρτάρι.
- ▶ Εισάγετε προς τα πίσω το συρτάρι.

7.1.2 Επάνω ανακλινόμενο συρτάρι*

Όταν τραβάτε έξω το επάνω συρτάρι, ανατρέπεται προς τα εμπρός. Έτσι βλέπετε καλύτερα το περιεχόμενο του συρταριού. Η λειτουργία εξαρτάται από το ύψος της συσκευής.

Αφαίρεση συρταριού

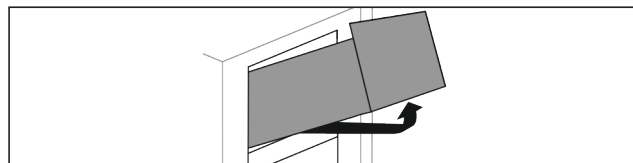

Fig. 27

- ▶ Τραβήξτε έξω το συρτάρι μέχρι τέρμα.
- ▶ Ανασηκώστε εμπρός το συρτάρι.
- ▶ Ανασηκώστε το συρτάρι από κάτω.
- ▶ Αφαιρέστε το συρτάρι προς τα εμπρός.

Τοποθέτηση συρταριού

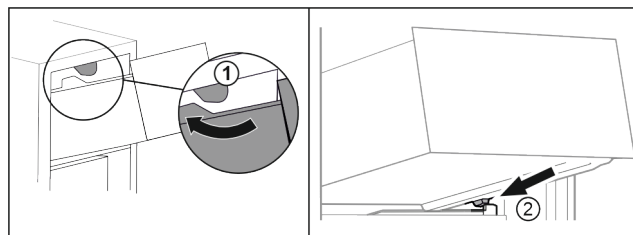

Fig. 28

- ▶ Περάστε το συρτάρι γύρω από τα επάνω στοπ. Fig. 28 (1)
- ▶ Τοποθετήστε το συρτάρι λοξά πίσω από τα κάτω στοπ στη ραβδωτή επιφάνεια δοχείων. Fig. 28 (2)
- ▶ Κατεβάστε το συρτάρι.
- ▶ Εισάγετε προς τα πίσω.

7.1.3 Συρτάρι κινούμενο σε ραβδωτή επιφάνεια δοχείων*

Το συρτάρι κινείται απευθείας πάνω στη ραβδωτή επιφάνεια δοχείων. Δεν υπάρχουν ράγες.

Αφαίρεση συρταριού

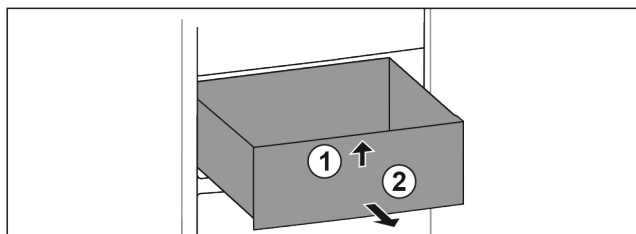

Fig. 29

- ▶ Τραβήξτε έξω το συρτάρι μέχρι τέρμα.
- ▶ Ανασηκώστε εμπρός το συρτάρι. Fig. 29 (1)
- ▶ Αφαιρέστε το συρτάρι προς τα εμπρός. Fig. 29 (2)

Τοποθέτηση συρταριού

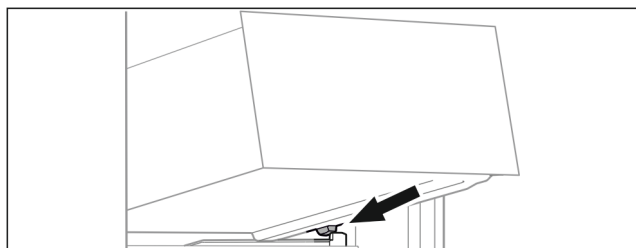

Fig. 30

- ▶ Τοποθετήστε το συρτάρι λοξά πίσω από τα στοπ στη ραβδωτή επιφάνεια δοχείων. (βλέπε Fig. 926)
- ▶ Κατεβάστε το συρτάρι.
- ▶ Εισάγετε προς τα πίσω το συρτάρι.

7.1.4 Κατώτερο συρτάρι

Το συρτάρι είναι το κατώτερο συρτάρι στη συσκευή. Κινείται απευθείας πάνω στη ραβδωτή επιφάνεια δοχείων. Δεν υπάρχουν ράγες.

Αφαίρεση συρταριού

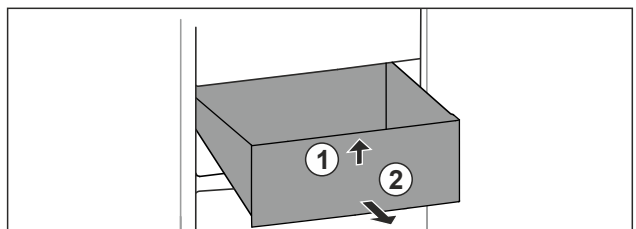

Fig. 31

- ▶ Τραβήξτε έξω το συρτάρι μέχρι τέρμα.
- ▶ Ανασηκώστε εμπρός το συρτάρι. Fig. 31 (1)
- ▶ Αφαιρέστε το συρτάρι προς τα εμπρός. Fig. 31 (2)

Τοποθέτηση συρταριού

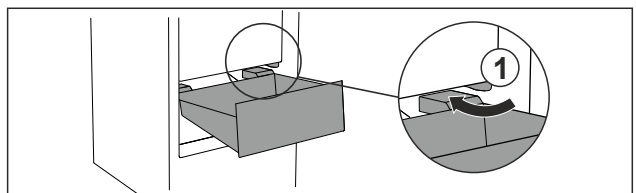

Fig. 32

- ▶ Περάστε το συρτάρι λοξά γύρω από τα στοπ Fig. 32 (1).
- ▶ Κατεβάστε το συρτάρι.
- ▶ Εισάγετε προς τα πίσω το συρτάρι.

7.2 Εκτεινόμενο ράφι με IceTower*

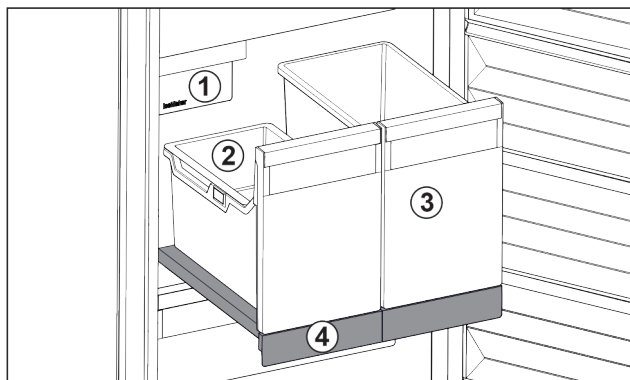

Fig. 33 Εκτεινόμενο ράφι με IceTower

- | | |
|-------------------------------|--|
| (1) IceMaker | (3) Δοχείο για π.χ. πίτσα, οινόπνευματώδη ποτά |
| (2) Κρεμαστή θήκη για παγάκια | (4) Εκτεινόμενο ράφι |

Στο εκτεινόμενο ράφι υπάρχουν δύο ψηλά δοχεία (IceTower). Στο δοχείο Fig. 33 (2) συγκεντρώνονται και αποθηκεύονται παγάκια από το IceMaker. Το δοχείο Fig. 33 (3) είναι κατάλληλο για την αποθήκευση ψηλών τροφίμων όπως πίτσες ή οινόπνευματώδη ποτά.

Το εκτεινόμενο ράφι με IceTower είναι τοποθετημένο πάνω σε ένα γυάλινο ράφι με τηλεσκοπικές ράγες. Μπορείτε να αποσυναρμολογήσετε το εκτεινόμενο ράφι για καθαρισμό.

7.2.1 Αποσυναρμολόγηση εκτεινόμενου ραφιού με IceTower

Αφαίρεση δοχείου

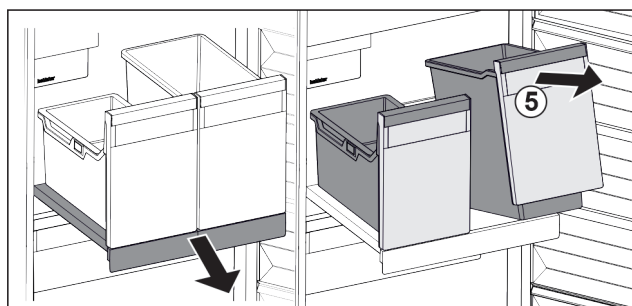

Fig. 34

- ▶ Τραβήξτε έξω το εκτεινόμενο ράφι.
- ▶ Ανασηκώστε μπροστά το δοχείο Fig. 34 (5).
- ▶ Αφαιρέστε το δοχείο.

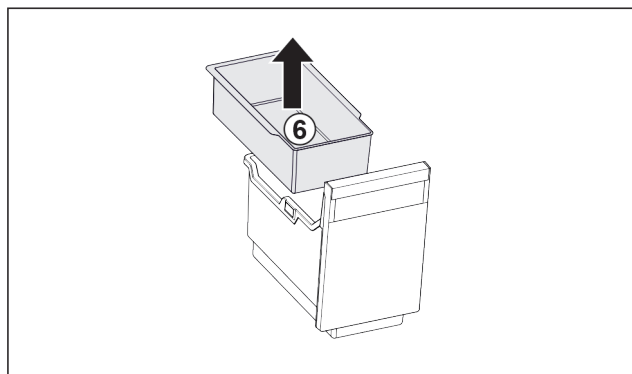

Fig. 35

- ▶ Αφαιρέστε την κρεμαστή θήκη Fig. 35 (6).
- ▶ Εάν υπάρχουν παγάκια στην κρεμαστή θήκη: Αδειάστε την κρεμαστή θήκη.
- ▷ Το δοχείο και η κρεμαστή θήκη έχουν αφαιρεθεί και μπορείτε να τα καθαρίσετε. (βλέπε 8.3.4 Καθαρισμός εξοπλισμού)

Εξοπλισμός

Αφαίρεση εκτεινόμενου ραφιού

Βεβαιωθείτε ότι πληρούνται οι ακόλουθες προϋποθέσεις:

- ❑ Τα δοχεία έχουν αφαιρεθεί. (βλέπε 7.2.1.1 Αφαίρεση δοχείου)

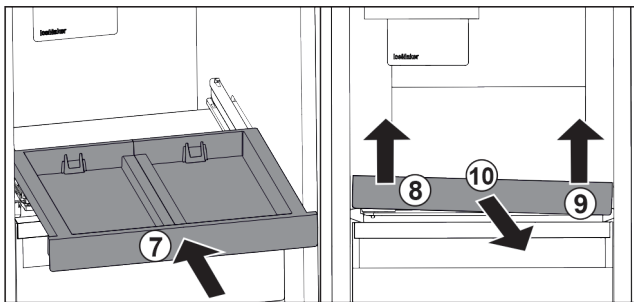

Fig. 36

- ▶ Εισάγετε το εκτεινόμενο ράφι. Fig. 36 (7)
- ▶ Ανασηκώστε το εκτεινόμενο ράφι μπροστά αριστερά. Fig. 36 (8)
- ▶ Ανασηκώστε το εκτεινόμενο ράφι μπροστά δεξιά. Fig. 36 (9)
- ▷ Το εκτεινόμενο ράφι έχει αποσυνδεθεί μπροστά από τη στερέωση.
- ▶ Αφαιρέστε το εκτεινόμενο ράφι προς τα εμπρός. Fig. 36 (10)
- ▷ Το εκτεινόμενο ράφι έχει αφαιρεθεί και μπορείτε να το καθαρίσετε. (βλέπε 8.3.4 Καθαρισμός εξοπλισμού)

Αφαίρεση γυάλινου ραφιού κάτω από το εκτεινόμενο ράφι
(βλέπε 7.3 Γυάλινα ράφια*)

7.2.2 Τοποθέτηση εκτεινόμενου ραφιού με IceTower

Τοποθέτηση γυάλινου ραφιού κάτω από το εκτεινόμενο ράφι

(βλέπε 7.3 Γυάλινα ράφια*)

Εισαγωγή εκτεινόμενου ραφιού

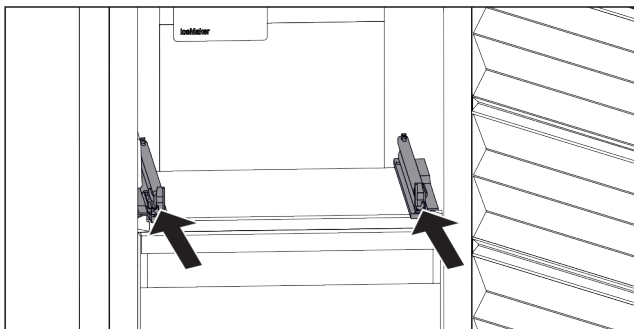

Fig. 37

- ▶ Εισάγετε τις ράγες.

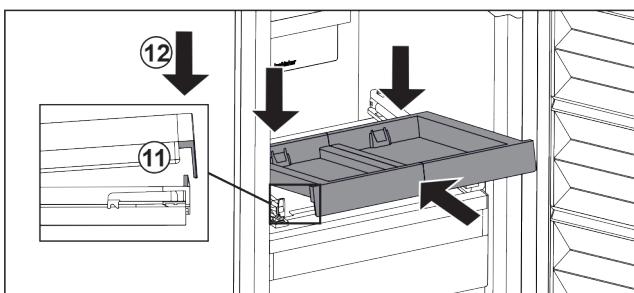

Fig. 38

- ▶ Τοποθετήστε το εκτεινόμενο ράφι λοξά πίσω από την μπροστινή προεξοχή.
- ▶ Εισάγετε λοξά. Βεβαιωθείτε, ότι το τέρμα στις δύο πλευρές είναι πίσω από την προεξοχή. Fig. 38 (11)

- ▶ Κατεβάστε μπροστά το εκτεινόμενο ράφι. Fig. 38 (12)

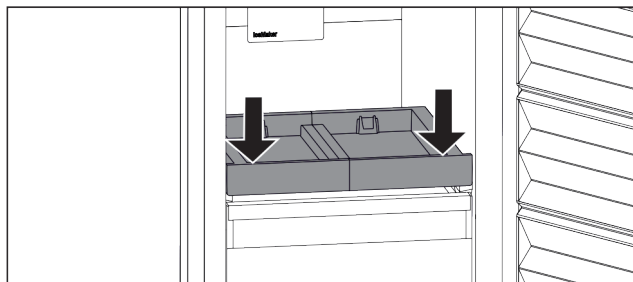

Fig. 39

- ▶ Πιέστε το εκτεινόμενο ράφι μπροστά προς τα κάτω.
- ▷ Το εκτεινόμενο ράφι κουμπώνει με χαρακτηριστικό ήχο.

Τοποθέτηση δοχείου

Βεβαιωθείτε ότι πληρούνται οι ακόλουθες προϋποθέσεις:

- ❑ Το εκτεινόμενο ράφι είναι τοποθετημένο. (βλέπε 7.2.2.2 Εισαγωγή εκτεινόμενου ραφιού)

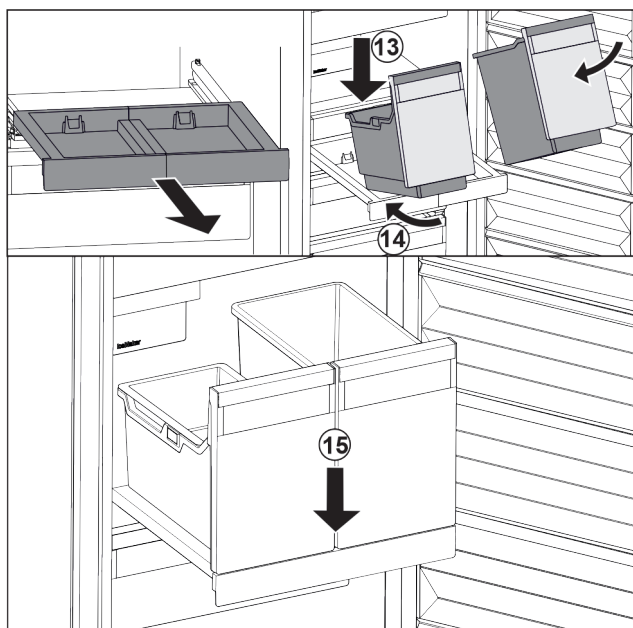

Fig. 40

- ▶ Τραβήξτε έξω το εκτεινόμενο ράφι.
- ▶ Συγκρατήστε το εκτεινόμενο ράφι με το ένα χέρι.

Υπόδειξη

Τα δοχεία έχουν τέτοιο σχήμα ώστε να μην μπορείτε να τα μερδέψετε.

- ▶ Τοποθετήστε το δοχείο λοξά πάνω στο εκτεινόμενο ράφι. Fig. 40 (13)
- ▶ Εισάγετε το δοχείο λοξά προς τα πίσω. Fig. 40 (14)
- ▶ Κατεβάστε το δοχείο μπροστά. Fig. 40 (15)

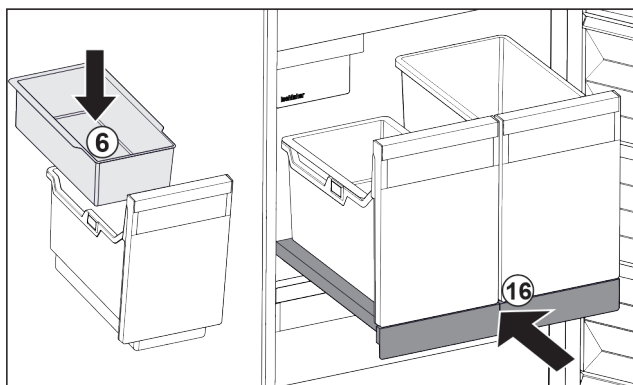

Fig. 41

- ▶ Τοποθετήστε την κρεμαστή θήκη Fig. 41 (δ) για παγάκια.
- ▶ Εισάγετε το εκτεινόμενο ράφι με το δοχείο (IceTower). Fig. 41 (16)
- ▷ Το εκτεινόμενο ράφι με IceTower έχει τοποθετηθεί πλήρως.

7.3 Γυάλινα ράφια*

ΠΡΟΣΟΧΗ

Ανεπίτρεπτη αφαίρεση του γυάλινου ραφιού πάνω από το IceTower!*
Ζημιές στο IceMaker. Στο γυάλινο ράφι πάνω από το IceTower είναι στερεωμένο το IceMaker.
▶ Μην αφαιρέσετε το γυάλινο ράφι πάνω από το IceTower.

Μπορείτε να αφαιρέσετε το γυάλινο ράφι κάτω από τα συρτάρια για καθαρισμό.

Μπορείτε να αφαιρέσετε το γυάλινο ράφι κάτω από τα συρτάρια για να χρησιμοποιήσετε το VarioSpace.

7.3.1 Αφαίρεση / τοποθέτηση γυάλινου ραφιού

Βεβαιωθείτε ότι πληρούνται οι ακόλουθες προϋποθέσεις:

- ☐ Γυάλινο ράφι κάτω από το συρτάρι: Το συρτάρι έχει αφαιρεθεί. (βλέπε 7.1 Συρτάρια)
- ☐ Εκτεινόμενο ράφι κάτω από το IceTower: Το IceTower έχει αφαιρεθεί. (βλέπε 7.2 Εκτεινόμενο ράφι με IceTower*)*

Αφαίρεση γυάλινου ραφιού

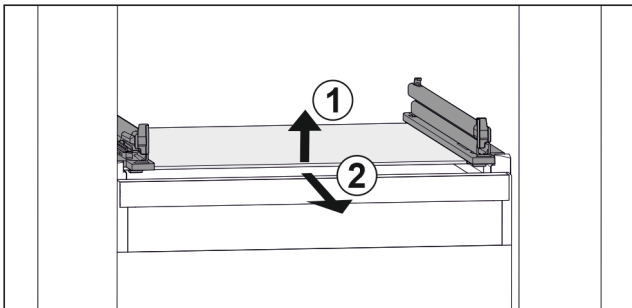

Fig. 42 Ενδεικτική απεικόνιση του γυάλινου ραφιού

- ▶ Ανασηκώστε μπροστά το γυάλινο ράφι. Fig. 42 (1)
- ▶ Αφαιρέστε το γυάλινο ράφι προς τα εμπρός. Fig. 42 (2)

Τοποθέτηση γυάλινου ραφιού

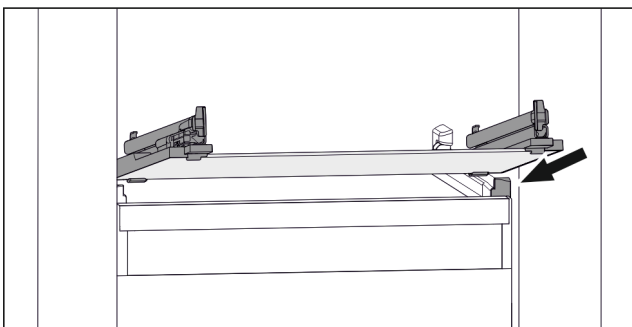

Fig. 43 Ενδεικτική απεικόνιση του γυάλινου ραφιού

- ▶ Τοποθετήστε γυάλινο ράφι λοξά πίσω από τα στοπ. (βλέπε Fig. 939)
- ▶ Κατεβάστε το γυάλινο ράφι.
- ▶ Εισάγετε προς τα πίσω γυάλινο ράφι.

7.4 EasyTwist-Ice*

Το EasyTwist-Ice παράγει με το τοποθετημένο δοχείο νερού παγάκια.

Το EasyTwist-Ice χρησιμεύει αποκλειστικά για την παραγωγή παγοκύβων σε ποσότητες οικιακής χρήσης.

Υπόδειξη

Μην αλλάζετε τη θέση του EasyTwist-Ice.

Εξασφαλίστε ότι πληρούνται οι ακόλουθες συνθήκες:

- Το EasyTwist-Ice έχει καθαριστεί (βλέπε 8.3.5 Καθαρισμός EasyTwist-Ice*)
- Το δοχείο νερού έχει καθαριστεί.
- Το συρτάρι EasyTwist-Ice έχει εισαχθεί πλήρως.

7.4.1 Πλήρωση δοχείου νερού



ΠΡΟΕΙΔΟΠΟΙΗΣΗ

Ακάθαρτο νερό!
Δηλητηριάσεις.
▶ Γεμίζετε μόνο με πόσιμο νερό.

ΠΡΟΣΟΧΗ

Υγρά που περιέχουν ζάχαρη!
Ζημιά στη μονάδα EasyTwist-Ice.
▶ Γεμίζετε αποκλειστικά με κρύο πόσιμο νερό.

Υπόδειξη

Με τη χρήση φιλτραρισμένου, αποσκληρυσμένου νερού εξασφαλίζεται πόσιμο νερό άριστης γευστικής ποιότητας ώστε να παράγονται παγάκια χωρίς προβλήματα. Αυτή η ποιότητα νερού μπορεί να επιτευχθεί με ένα φίλτρο πόσιμου νερού του εμπορίου.
▶ Γεμίζετε το δοχείο νερού αποκλειστικά με φιλτραρισμένο, αποσκληρυσμένο πόσιμο νερό.

Η τροφοδοσία νερού για το EasyTwist-Ice γίνεται μέσω ενός δοχείου νερού.

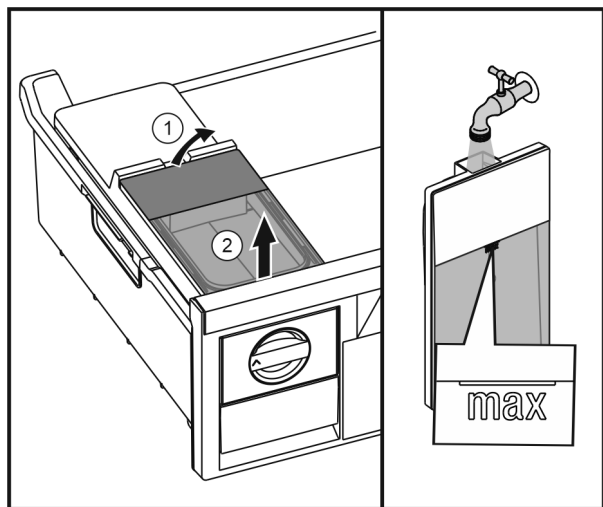

Fig. 44

- ▶ Ανασηκώστε από πίσω το δοχείο νερού Fig. 44 (1) και αφαιρέστε το προς τα επάνω Fig. 44 (2).
- ▶ Προσθέστε πόσιμο νερό μέχρι τη σήμανση.
- ▶ Τοποθετήστε το δοχείο νερού με την αντίστροφη σειρά.

7.4.2 Παραγωγή παγοκύβων

Η παραγωγική ικανότητα εξαρτάται από τη θερμοκρασία κατάψυξης. Όσο χαμηλότερη είναι η θερμοκρασία, τόσο περισσότερα παγάκια μπορούν να παραχθούν σε ένα καθορισμένο χρονικό διάστημα.

Μέγιστη χωρητικότητα του συρταριού παγοκύβων - 40 τεμάχια (2 φορές παραγωγή παγοκύβων).

Απαραίτητος χρόνος για παραγωγή παγοκύβων - τουλάχιστον 5 ώρες.

Αφαίρεση παγοκύβων

Εξοπλισμός

- ▶ Περιστρέψτε το περιστροφικό κουμπί προς τα δεξιά μέχρι να τερματίσει.
- ▶ Εάν χρειάζεται, επαναλάβετε πολλές φορές και περιστρέψτε λίγο περισσότερο το κουμπί.

7.5 IceMaker*

Η μονάδα IceMaker χρησιμεύει αποκλειστικά για να παράγονται παγάκια σε ποσότητες οικιακής χρήσης.

Εξασφαλίστε ότι πληρούνται οι ακόλουθες συνθήκες:

- Η μονάδα IceMaker έχει καθαριστεί (βλέπε 8 Συντήρηση).
- Το συρτάρι IceMaker έχει καθαριστεί.
- Το συρτάρι IceMaker έχει εισαχθεί πλήρως.

7.5.1 Παραγωγή παγοκύβων

Η παραγωγική ικανότητα εξαρτάται από τη θερμοκρασία κατάψυξης. Όσο χαμηλότερη είναι η θερμοκρασία, τόσο περισσότερα παγάκια μπορούν να παραχθούν σε ένα καθορισμένο χρονικό διάστημα.

Την πρώτη φορά που θα ενεργοποιηθεί το IceMaker, μπορεί να χρειαστούν έως και 24 ώρες μέχρι να παραχθούν τα πρώτα παγάκια.

- ▶ Ενεργοποιήστε τη λειτουργία IceMaker (βλέπε 6.2 Λογική χειρισμού).
- ▶ Παραγωγή πολλών παγοκύβων: Ενεργοποιήστε τη λειτουργία MaxIce (βλέπε 6.2 Λογική χειρισμού).
- ▶ Κατανείμτε ομοιόμορφα τα παγάκια μέσα στο συρτάρι για να αυξήσετε την ποσότητα πλήρωσης.
- ▶ Κλείστε το συρτάρι: Η μονάδα IceMaker αρχίζει πάλι αυτόματα την παραγωγή.

Υπόδειξη

Όταν επιτευχθεί ένα ορισμένο ύψος πλήρωσης στο συρτάρι IceMaker σταματούν να παράγονται παγάκια. Η μονάδα IceMaker δεν γεμίζει το συρτάρι μέχρι το χείλος του.

7.6 VarioSpace

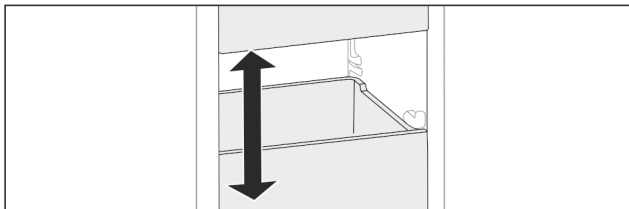

Fig. 45

Μπορείτε να αφαιρέσετε συρτάρια και γυάλινα ράφια από τη συσκευή. Έτσι αποκτάτε χώρο για μεγάλα τρόφιμα, όπως πουλερικά, κρέας, μεγάλα κομμάτια κυνηγιού καθώς και ψηλά είδη αρτοποιίας και ζαχαροπλαστικής. Με αυτόν τον τρόπο αυτά τα είδη μπορούν να καταψυχθούν και να μαγειρευτούν ολόκληρα.

- ▶ Προσέξτε τα όρια φορτίου των συρταριών και των γυάλινων ραφιών (βλέπε 9.1 Τεχνικά χαρακτηριστικά).

7.7 Αξεσουάρ

7.7.1 Παγοκύστη

Οι παγοκύστες αποτρέπουν την πολύ γρήγορη αύξηση της θερμοκρασίας σε περίπτωση διακοπής ρεύματος.

Οι παγοκύστες είναι στο συρτάρι.

Μπορείτε να διατηρείτε τις παγοκύστες στον δίσκο κατάψυκτη.

Χρήση παγοκύστης

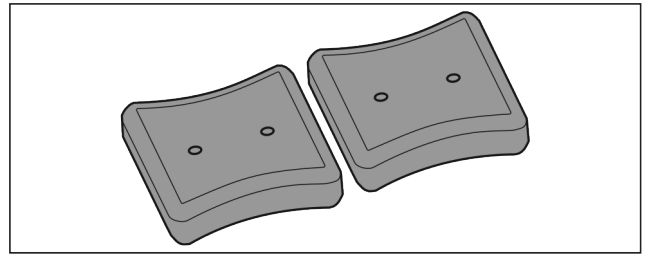

Fig. 46

Όταν οι παγοκύστες έχουν παγώσει τελείως:

- ▶ Τοποθετήστε τις στην επάνω, μπροστινή περιοχή του τμήματος κατάψυξης, πάνω στα κατεψυγμένα τρόφιμα.

7.7.2 Θήκη για παγάκια με καπάκι*

Χρήση της θήκης για παγάκια

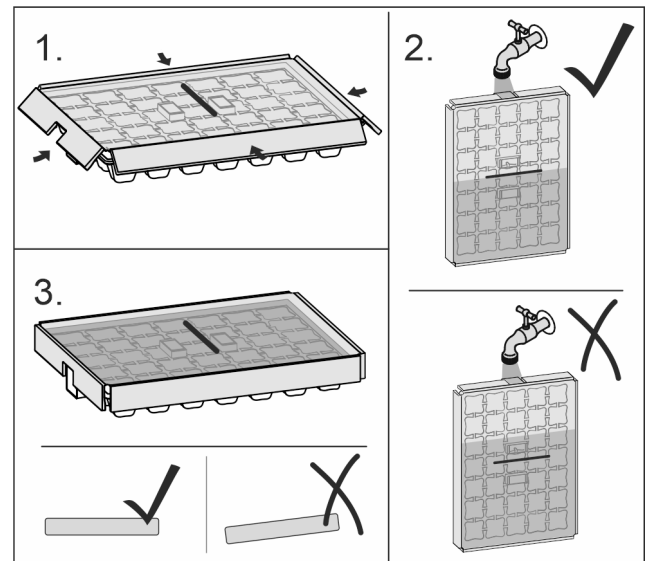

Fig. 47

Αν έχει παγώσει νερό:

- ▶ Κρατήστε τη θήκη για παγάκια για λίγο κάτω από χλιαρό νερό.
- ▶ Αφαιρέστε το καπάκι.
- ▶ Περιστρέψτε τα άκρα της θήκης για παγάκια ελαφρά σε αντίθετες κατευθύνσεις.
- ▶ Ξεκολλήστε και αφαιρέστε τα παγάκια.

Αποσυναρμολόγηση θήκης για παγάκια

Μπορείτε να αποσυναρμολογήσετε τη θήκη για παγάκια για καθαρισμό.

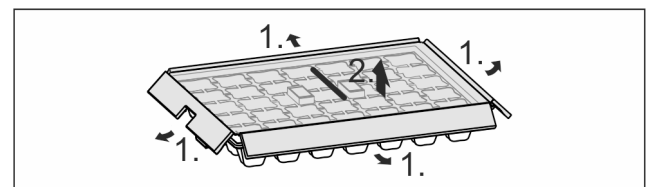

Fig. 48

- ▶ Αποσυναρμολογήστε τη θήκη για παγάκια.

8 Συντήρηση

8.1 Αποσυναρμολόγηση / συναρμολόγηση εκτεινόμενων συστημάτων

8.1.1 Υποδείξεις για την αποσυναρμολόγηση

Μπορείτε να αποσυναρμολογήσετε μερικά εκτεινόμενα συστήματα για καθαρισμό. Η συσκευή μπορεί να διαθέτει διαφορετικά εκτεινόμενα συστήματα.

Τα ακόλουθα εκτεινόμενα συστήματα είναι αποσυναρμολογούμενα ή όχι αποσυναρμολογούμενα:

Εκτεινόμενο σύστημα	αποσυναρμολογούμενο / όχι αποσυναρμολογούμενο
Συρτάρι κινούμενο πάνω σε γυάλινο ράφι	αποσυναρμολογούμενο (βλέπε 8.1.2.1 Συρτάρι κινούμενο πάνω σε γυάλινο ράφι)
Επάνω ανακλινόμενο συρτάρι*	όχι αποσυναρμολογούμενο*
Συρτάρι κινούμενο σε ραβδωτή επιφάνεια δοχείων*	αποσυναρμολογούμενο (βλέπε 8.1.3 Συρτάρι κινούμενο σε ραβδωτή επιφάνεια δοχείων*) *
Κατώτερο συρτάρι	όχι αποσυναρμολογούμενο
IceTower*	αποσυναρμολογούμενο (βλέπε 8.1.4 IceTower*) *

8.1.2 Συρτάρι πάνω σε τηλεσκοπικές ράγες*

Συρτάρι κινούμενο πάνω σε γυάλινο ράφι

Αποσυναρμολόγηση εκτεινόμενου συστήματος

Βεβαιωθείτε ότι πληρούνται οι ακόλουθες προϋποθέσεις:

- Το συρτάρι έχει αφαιρεθεί.
- Το γυάλινο ράφι έχει αφαιρεθεί. (βλέπε 7.3 Γυάλινα ράφια*)

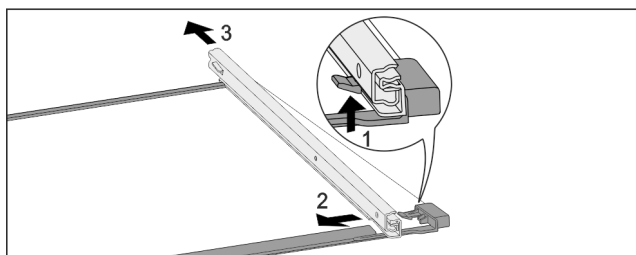

Fig. 49 Γυάλινο ράφι με ράγες

- ▶ Πιέστε το μπροστινό άγκιστρο ασφάλισης προς τα πάνω. (1)
- ▶ Ωθήστε την εκτεινόμενη ράγα προς το πλάι (2) και προς τα πίσω (3).

Τοποθέτηση εκτεινόμενου συστήματος

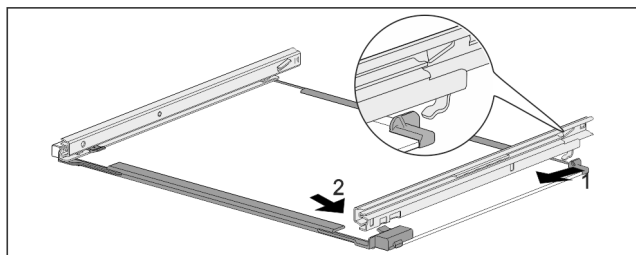

Fig. 50 Γυάλινο ράφι με ράγες

- ▶ Ασφαλίστε τη ράγα πίσω. (1)
- ▶ Ασφαλίστε τη ράγα εμπρός. (2)

8.1.3 Συρτάρι κινούμενο σε ραβδωτή επιφάνεια δοχείων*

Αποσυναρμολόγηση εκτεινόμενου συστήματος

Βεβαιωθείτε ότι πληρούνται οι ακόλουθες προϋποθέσεις:

- Το συρτάρι έχει αφαιρεθεί. (βλέπε 7.1.3 Συρτάρι κινούμενο σε ραβδωτή επιφάνεια δοχείων*)

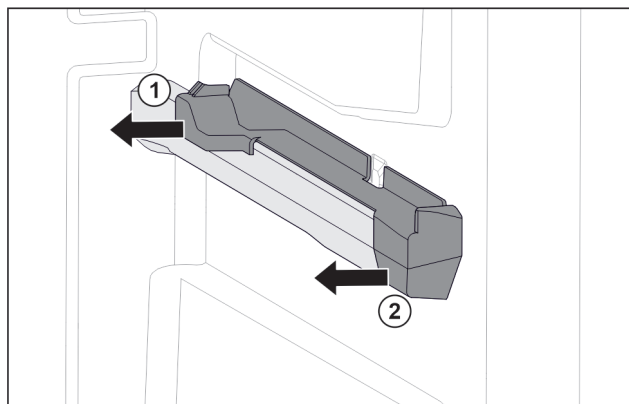

Fig. 51 Κουμπωτό εξάρτημα στη δεξιά ραβδωτή επιφάνεια δοχείων

- ▶ Πιάστε το κουμπωτό εξάρτημα κάτω πίσω.
- ▶ Τραβήξτε το κουμπωτό εξάρτημα πίσω προς το πλάι. Fig. 51 (1)
- ▶ Τραβήξτε το κουμπωτό εξάρτημα εμπρός προς το πλάι. Fig. 51 (2)

Τοποθέτηση εκτεινόμενου συστήματος

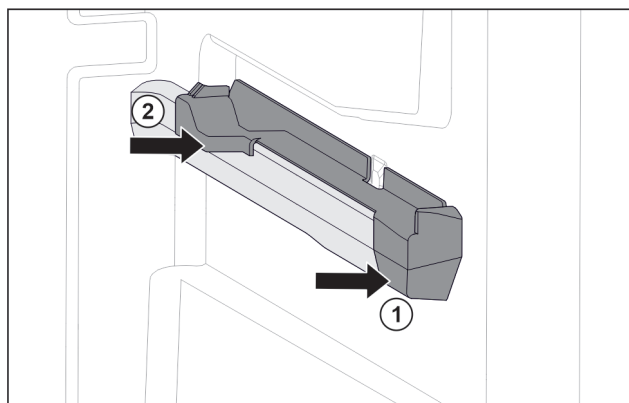

Fig. 52 Κουμπωτό εξάρτημα στη δεξιά ραβδωτή επιφάνεια δοχείων

- ▶ Τοποθετήστε το κουμπωτό εξάρτημα μπροστά στη ραβδωτή επιφάνεια δοχείων. Fig. 52 (1)
- ▶ Πιέστε το κουμπωτό εξάρτημα πίσω. Fig. 52 (2)

8.1.4 IceTower*

Αποσυναρμολόγηση εκτεινόμενου συστήματος

Βεβαιωθείτε ότι πληρούνται οι ακόλουθες προϋποθέσεις:

- Το IceTower έχει αφαιρεθεί. (βλέπε 7.2 Εκτεινόμενο ράφι με IceTower*)
- Το γυάλινο ράφι έχει αφαιρεθεί. (βλέπε 7.3 Γυάλινα ράφια*)
- ▶ Ακουμπήστε το εκτεινόμενο ράφι πάνω σε ένα τραπέζι.
- ▶ Μπορείτε να αφαιρέσετε πιο εύκολα τις ράγες από το γυάλινο ράφι.

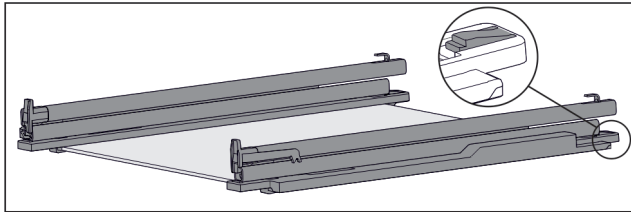

Fig. 53 Γυάλινο ράφι με ράγες και εξάρτημα τα συγκράτησης

- ▶ Πιέστε το εξάρτημα συγκράτησης πίσω προς τα κάτω (βλέπε Fig. 949) και ταυτόχρονα ωθήστε τη ράγα προς τα πίσω.

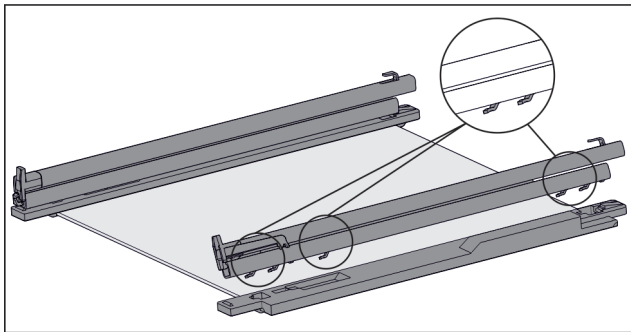

Fig. 54 Γυάλινο ράφι με ράγες και εξάρτημα τα συγκράτησης

- ▷ Τα άγκιστρα της ράγας αποσυνδέονται από το εξάρτημα συγκράτησης.
- ▶ Αφαιρέστε τη ράγα από το εξάρτημα συγκράτησης.

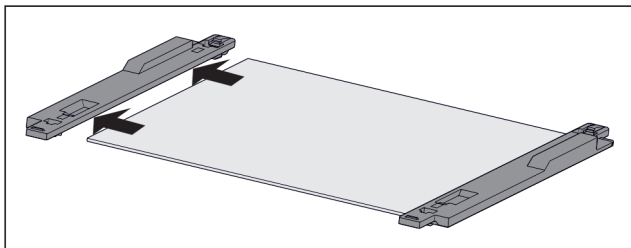

Fig. 55 Γυάλινο ράφι με εξάρτημα τα συγκράτησης

- ▶ Αποσυνδέστε προς τα πλάι το εξάρτημα συγκράτησης από το γυάλινο ράφι.

Τοποθέτηση εκτεινόμενου συστήματος

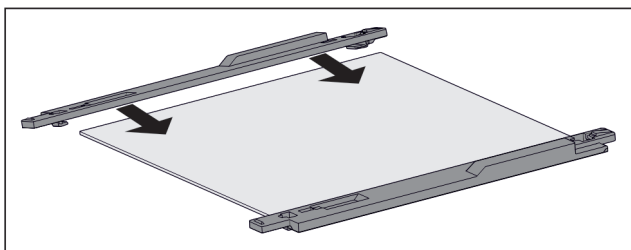

Fig. 56 Γυάλινο ράφι με εξάρτημα τα συγκράτησης

- ▶ Τοποθετήστε το εξάρτημα συγκράτησης πάνω στο γυάλινο ράφι.
- ▶ Εισάγετε το εξάρτημα συγκράτησης μέχρι τέρμα στο γυάλινο ράφι.

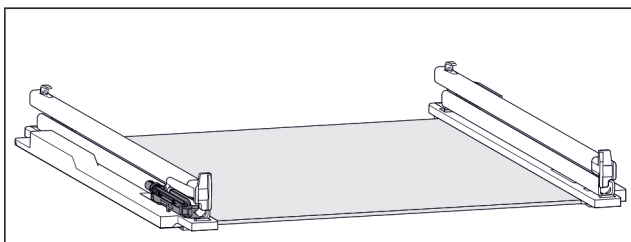

Fig. 57 Μονάδα απόσβεσης

Στην αριστερή ράγα είναι στερεωμένη η μονάδα απόσβεσης. (βλέπε Fig. 953) Στη δεξιά ράγα δεν είναι στερεωμένη μονάδα απόσβεσης.

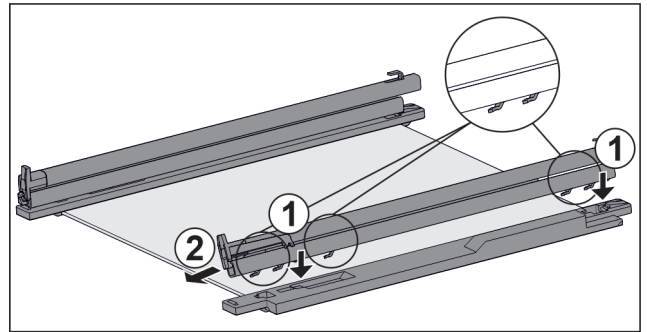

Fig. 58 Γυάλινο ράφι με ράγες και εξάρτημα τα συγκράτησης

Τοποθέτηση ράγας με μονάδα απόσβεσης:

- ▶ Τοποθετήστε το άγκιστρο της ράγας στα ανοίγματα του **αριστερού** εξαρτήματος συγκράτησης. Fig. 58 (1)
- ▶ Τραβήξτε τη ράγα προς τα εμπρός. Fig. 58 (2)
- ▷ Η ράγα ασφαλίζει πίσω με χαρακτηριστικό ήχο.
- Τοποθέτηση ράγας **χωρίς** μονάδα απόσβεσης:
- ▶ Τοποθετήστε το άγκιστρο της ράγας στα ανοίγματα του **δεξιού** εξαρτήματος συγκράτησης. Fig. 58 (1)
- ▶ Τραβήξτε τη ράγα προς τα εμπρός. Fig. 58 (2)
- ▷ Η ράγα ασφαλίζει πίσω με χαρακτηριστικό ήχο.

8.2 Απόψυξη συσκευής

8.2.1 Απόψυξη με NoFrost

Η απόψυξη πραγματοποιείται αυτόματα με το σύστημα NoFrost. Η υγρασία πέφτει στον εξατμιστή, αποψύχεται περιοδικά και εξατμίζεται.

Δεν είναι απαραίτητη η απόψυξη της συσκευής.

Υπόδειξη

Στον πυθμένα της συσκευής ενδέχεται να συγκεντρωθούν σταγόνες νερού.

Όταν θέτετε τη συσκευή εκτός λειτουργίας:

- ▶ Τοποθετήστε μια πετσέτα μπροστά από τη συσκευή για να συλλέξετε σταγόνες νερού που ενδέχεται να εξέλθουν. (βλέπε 10 Για να θέσετε τη συσκευή εκτός λειτουργίας)

8.3 Καθαρισμός της συσκευής

8.3.1 Προετοιμασία



ΠΡΟΕΙΔΟΠΟΙΗΣΗ

Κίνδυνος ηλεκτροπληξίας!

- ▶ Αποσυνδέετε το φως του ψυγείου ή διακόπτετε την παροχή ρεύματος.



ΠΡΟΕΙΔΟΠΟΙΗΣΗ

Κίνδυνος πυρκαγιάς

- ▶ Μην προκαλείτε ζημιές στο κύκλωμα ψύξης.

- ▶ Αδειάστε τη συσκευή.

- ▶ Τραβήξτε το φως από την πρίζα.

8.3.2 Καθαρισμός περιβλήματος

ΠΡΟΣΟΧΗ

Ακατάλληλος καθαρισμός!

Ζημιές στη συσκευή.

- ▶ Χρησιμοποιείτε αποκλειστικά μαλακά πανιά καθαρισμού και καθαριστικά γενικής χρήσης με ουδέτερο pH.
- ▶ Μην χρησιμοποιείτε σφουγγάρια με τραχιά επιφάνεια ή ατσαλόμαλλο.
- ▶ Μην χρησιμοποιείτε καθαριστικά που είναι αιχμηρά, τραχιά, περιέχουν άμμο, χλώριο ή οξέα.



ΠΡΟΕΙΔΟΠΟΙΗΣΗ

Κίνδυνος τραυματισμού και πρόκλησης ζημιάς λόγω ζεστού ατμού!

Ο ζεστός ατμός μπορεί να προκαλέσει εγκαύματα και ζημιές στις επιφάνειες.

- ▶ Μην χρησιμοποιείτε συσκευές καθαρισμού με ατμό!

- ▶ Σκουπίστε το περίβλημα με μαλακό, καθαρό πανί. Σε περίπτωση επίμονων λεκέδων, χρησιμοποιήστε χλιαρό νερό με ουδέτερο καθαριστικό. Μπορείτε να καθαρίζετε τις γυάλινες επιφάνειες επιπρόσθετα με καθαριστικό τζαμιών.

8.3.3 Καθαρισμός εσωτερικού

ΠΡΟΣΟΧΗ

Ακατάλληλος καθαρισμός!

Ζημιές στη συσκευή.

- ▶ Χρησιμοποιείτε αποκλειστικά μαλακά πανιά καθαρισμού και καθαριστικά γενικής χρήσης με ουδέτερο pH.
- ▶ Μην χρησιμοποιείτε σφουγγάρια με τραχιά επιφάνεια ή ατσαλόμαλλο.
- ▶ Μην χρησιμοποιείτε καθαριστικά που είναι αιχμηρά, τραχιά, περιέχουν άμμο, χλώριο ή οξέα.

- ▶ Πλαστικές επιφάνειες: Καθαρίστε με το χέρι με ένα μαλακό, καθαρό πανί, χλιαρό νερό και λίγο απορρυπαντικό πιάτων.

- ▶ Μεταλλικές επιφάνειες: Καθαρίστε με το χέρι με ένα μαλακό, καθαρό πανί, χλιαρό νερό και λίγο απορρυπαντικό πιάτων.

8.3.4 Καθαρισμός εξοπλισμού

ΠΡΟΣΟΧΗ

Ακατάλληλος καθαρισμός!

Ζημιές στη συσκευή.

- ▶ Χρησιμοποιείτε αποκλειστικά μαλακά πανιά καθαρισμού και καθαριστικά γενικής χρήσης με ουδέτερο pH.
- ▶ Μην χρησιμοποιείτε σφουγγάρια με τραχιά επιφάνεια ή ατσαλόμαλλο.
- ▶ Μην χρησιμοποιείτε καθαριστικά που είναι αιχμηρά, τραχιά, περιέχουν άμμο, χλώριο ή οξέα.

Καθαρισμός με ένα μαλακό, καθαρό πανί, χλιαρό νερό και λίγο απορρυπαντικό:

- Εκτεινόμενο ράφι IceTower*
- Συρτάρι
Προσέξτε: Μην αφαιρείτε τον μαγνήτη από το συρτάρι! Ο μαγνήτης εξασφαλίζει τη λειτουργία του IceMaker.*
- Δίσκος καταψύκτη

Καθαρισμός με ένα υγρό πανί:*

- Τηλεσκοπικές ράγες
Παρακαλούμε έχετε υπόψη σας: Το γράσο στις τροχιές κίνησης χρησιμεύει για λίπανση και δεν επιτρέπεται να απομακρυνθεί!

Καθαρισμός σε πλυντήριο πιάτων έως τους 60 °C:

- Θήκη για παγάκια*
- Φτυαράκι παγοκύβων*
- ▶ Αποσυναρμολόγηση εξοπλισμού: βλ. αντίστοιχο κεφάλαιο.
- ▶ Καθαρίστε τον εξοπλισμό.

8.3.5 Καθαρισμός EasyTwist-Ice*

Ο καθαρισμός πρέπει να πραγματοποιείται στις εξής περιπτώσεις:

- Πρώτη θέση σε λειτουργία
- Σε περίπτωση μη χρήσης για περισσότερες από 48 ώρες
- Ανάγκη για καθαρισμό.

Στην πρώτη θέση σε λειτουργία, παρατεταμένης διάρκειας μη χρήσης ή όταν απαιτείται καθαρισμός

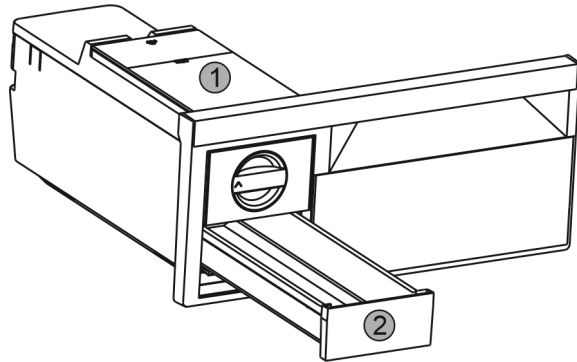

Fig. 59

- ▶ Αφαιρέστε το δοχείο νερού Fig. 59 (1) και το συρτάρι παγοκύβων Fig. 59 (2).
- ▶ Αφαιρέστε το συρτάρι κατάψυξης με EasyTwist-Ice.

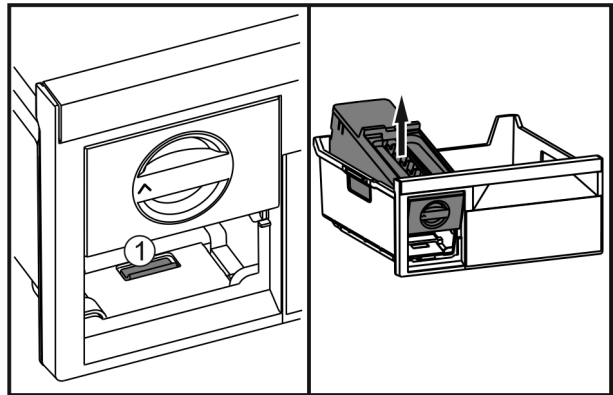

Fig. 60

- ▶ Πιέστε τη γλωττίδα Fig. 60 (1), ανασηκώστε το EasyTwist-Ice από πίσω και αφαιρέστε το από το συρτάρι κατάψυξης.

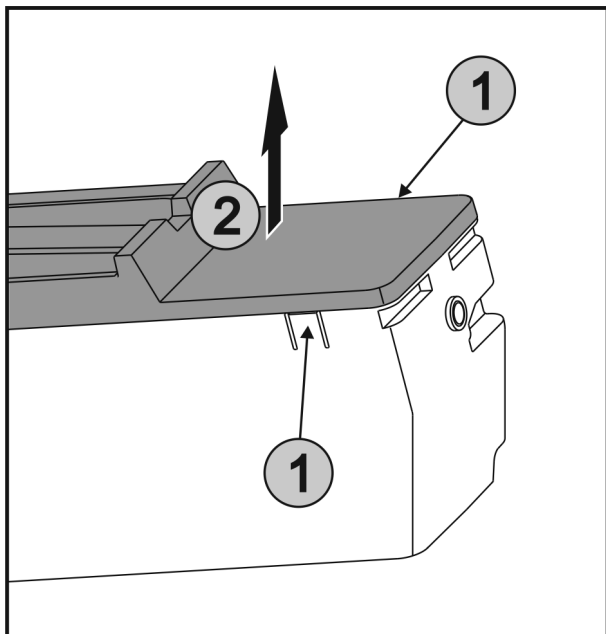

Fig. 61

- ▶ Πιέστε ταυτόχρονα τις γλωττίδες Fig. 61 (1) στις δύο πλευρές του EasyTwist-Ice και αφαιρέστε προς τα επάνω το κάλυμμα Fig. 61 (2).

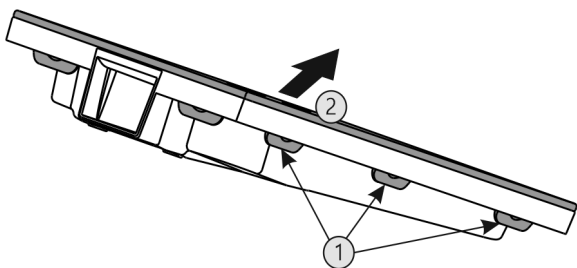

Fig. 62

- ▶ Πιέστε όλες τις γλωττίδες Fig. 62 (1) διαδοχικά και αφαιρέστε το κάλυμμα Fig. 62 (2).
- ▶ Καθαρίστε το συρτάρι παγοκύβων, το δοχείο νερού και το EasyTwist-Ice με ζεστό νερό και λίγο απορρυπαντικό πιάτων.
- ▶ Συναρμολογήστε το EasyTwist-Ice.

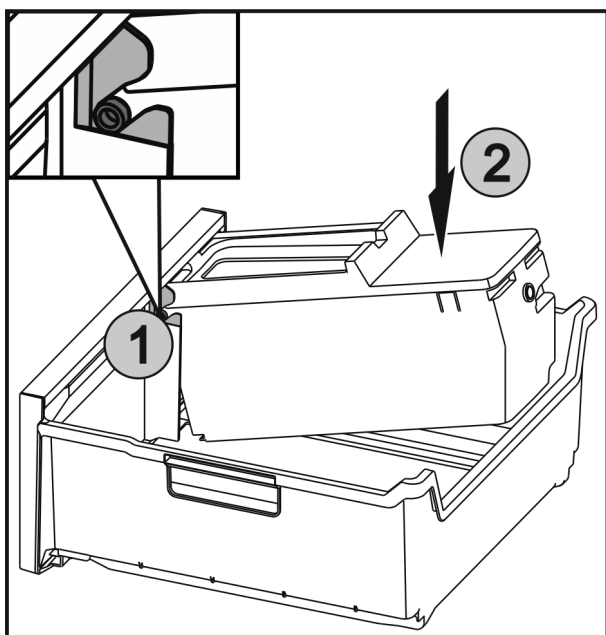

Fig. 63

- ▶ Εισάγετε τους άξονες Fig. 63 (1) στο EasyTwist-Ice στους οδηγούς και πιέστε την πίσω πλευρά Fig. 63 (2) μέχρι να ασφαλίσει η γλωττίδα.
- ▶ Εισάγετε το συρτάρι EasyTwist-Ice.



ΠΡΟΕΙΔΟΠΟΙΗΣΗ

Ακάθαρτο νερό!

Δηλητηριάσεις.

- ▶ Γεμίζετε μόνο με πόσιμο νερό.

- ▶ Γεμίστε το δοχείο νερού με νερό και τοποθετήστε το. (βλέπε 7.4.1 Πλήρωση δοχείου νερού)

Με όχι φιλτραρισμένο νερό:

- ▶ Πετάξτε τα παγάκια που παράγονται 24 ώρες μετά την πρώτη παραγωγή.

Με φιλτραρισμένο νερό:

- ▶ Πετάξτε τα παγάκια που παράγονται 48 ώρες μετά την πρώτη παραγωγή.

8.3.6 Καθαρισμός IceMaker*

Μπορείτε να καθαρίσετε με διαφορετικούς τρόπους το IceMaker.

Ο καθαρισμός πρέπει να πραγματοποιείται στις εξής περιπτώσεις:

- Πρώτη θέση σε λειτουργία
- Σε περίπτωση μη χρήσης για περισσότερες από 5 ημέρες.*

Βεβαιωθείτε ότι πληρούνται οι ακόλουθες προϋποθέσεις:

- Το συρτάρι IceMaker είναι άδειο.
- Το συρτάρι IceMaker είναι τοποθετημένο.
- Το IceMaker είναι ενεργοποιημένο. (βλέπε 6.2 Λογική χειρισμού)

Στην πρώτη θέση σε λειτουργία ή μετά από παρατεταμένη μη χρήση

Καθαρίστε το IceMaker με τη λειτουργία TubeClean.

- ▶ Τοποθετήστε ένα άδειο δοχείο 1,5 l (μέγ. ύψος 10 cm) στο συρτάρι κάτω από το IceMaker.
- ▶ Ενεργοποιήστε τη λειτουργία TubeClean. (βλέπε 6.2 Λογική χειρισμού)
- ▷ Η διαδικασία πλύσης προετοιμάζεται (μέγ. 60 min): Το σύμβολο πάλλεται.
- ▷ Οι αγωγοί νερού πλένονται: Το σύμβολο πάλλεται.
- ▷ Η διαδικασία πλύσης έχει ολοκληρωθεί: Η λειτουργία είναι αυτόματα απενεργοποιημένη.
- ▶ Αφαιρέστε το συρτάρι IceMaker και απομακρύνετε το δοχείο.
- ▶ Καθαρίστε το συρτάρι IceMaker με ζεστό νερό και λίγο απορρυπαντικό πιάτων.
- ▶ Εισάγετε το συρτάρι IceMaker.
- ▷ Η παραγωγή παγοκίων αρχίζει αυτόματα.
- ▶ Πετάξτε τα παγάκια που παράγονται 24 ώρες μετά την πρώτη παραγωγή.

Όταν απαιτείται καθαρισμός

Καθαρίστε χειροκίνητα το IceMaker.

- ▶ Αφαιρέστε το συρτάρι IceMaker και καθαρίστε με ζεστό νερό και λίγο απορρυπαντικό πιάτων.
- ▶ Εισάγετε το συρτάρι IceMaker.
- ▷ Η παραγωγή παγοκίων αρχίζει αυτόματα.

8.3.7 Μετά τον καθαρισμό

- ▶ Σκουπίστε τη συσκευή και τον υπόλοιπο εξοπλισμό για να στεγνώσει.
- ▶ Συνδέστε τη συσκευή και ενεργοποιήστε την.
- ▶ Ενεργοποιήστε τη λειτουργία SuperFrost (βλέπε 6.3 Λειτουργίες).
- Όταν η θερμοκρασία φτάσει σε ικανοποιητική ψύξη:
- ▶ Τοποθετήστε μέσα τρόφιμα.

► Επαναλαμβάνετε τον καθαρισμό τακτικά.

9 Βοήθεια στον πελάτη

9.1 Τεχνικά χαρακτηριστικά

Εύρος θερμοκρασίας	
Κατάψυξη	-28 °C έως -15 °C

Μέγιστη ποσότητα κατάψυξης / 24h	
Τμήμα κατάψυξης	βλέπε πινακίδα τύπου στο «Ικανότητα κατάψυξης... /24h»

Μέγιστο βάρος φορτίου εξοπλισμού			
Εξοπλισμός	Πλάτος συσκευής 550 mm (βλέπε οδηγίες συναρμολόγησης, διαστάσεις συσκευής)	Πλάτος συσκευής 600 mm (βλέπε οδηγίες συναρμολόγησης, διαστάσεις συσκευής)	Πλάτος συσκευής 700 mm (βλέπε οδηγίες συναρμολόγησης, διαστάσεις συσκευής)
Συρτάρι κινούμενο σε ραβδωτή επιφάνεια δοχείων*	14 kg*	19 kg*	19 kg*
(βλέπε 7.1.3 Συρτάρι κινούμενο σε ραβδωτή επιφάνεια δοχείων*) *			
Συρτάρι κινούμενο πάνω σε γυάλινο ράφι (βλέπε 7.1.1 Συρτάρι πάνω σε τηλεσκοπικές ράγες*)	12 kg	15 kg	22 kg
Κατώτερο συρτάρι (βλέπε 7.1.4 Κατώτερο συρτάρι)	--	11 kg	19 kg
Επάνω ανακλινόμενο συρτάρι* (βλέπε 7.1.2 Επάνω ανακλινόμενο συρτάρι*) *	--*	19 kg*	19 kg*

Παραγωγή παγοκύβων με IceMaker*	
Παραγωγή παγοκύβων / 24 h	Σε θερμοκρασία -18 °C: 0,8 kg παγάκια
μέγιστη παραγωγή παγοκύβων / 24 h	Με ενεργή τη λειτουργία MaxIce: 1,2 kg παγάκια

Παραγωγή παγοκύβων με EasyTwist-Ice*	
Διάρκεια στους -18 °C	περ. 5,5 h
Διάρκεια με ενεργοποιημένη τη λειτουργία SuperFrost	περ. 3 h

Φωτισμός	
Κατηγορία ενεργειακής απόδοσης ¹	Πηγή φωτισμού
Αυτό το προϊόν περιέχει μια ή περισσότερες πηγές φωτισμού κατηγορίας ενεργειακής απόδοσης G.	LED

1 Η συσκευή ενδέχεται να περιέχει πηγές φωτισμού με διαφορετικές κατηγορίες ενεργειακής απόδοσης. Αναφέρεται η χαμηλότερη κατηγορία ενεργειακής απόδοσης.

Για συσκευές με σύνδεση WLAN:*

Στοιχεία συχνότητας*	
Ζώνη συχνοτήτων	2,4 GHz
Μέγιστη ακτινοβολούμενη ισχύς	<100 mW
Σκοπός χρήσης του ραδιοεξοπλισμού	Σύνδεση στο τοπικό δίκτυο WLAN για επικοινωνία δεδομένων

9.2 Θόρυβοι λειτουργίας

Κατά τη διάρκεια της λειτουργίας της η συσκευή παράγει διάφορους θορύβους.

- Σε περίπτωση **μικρής απόδοσης ψύξης** η συσκευή λειτουργεί οικονομικά, αλλά για περισσότερο χρόνο. Η ένταση του ήχου είναι **μικρότερη**.
- Σε περίπτωση **ισχυρής απόδοσης ψύξης** τα τρόφιμα ψύχονται γρηγορότερα. Η ένταση του ήχου είναι **μεγαλύτερη**.

Παραδείγματα:

- ενεργοποιημένες λειτουργίες (βλέπε 6.3 Λειτουργίες)
- ανεμιστήρας σε λειτουργία
- πρόσφατα τοποθετημένα τρόφιμα
- υψηλή θερμοκρασία περιβάλλοντος
- παρατεταμένα ανοιχτή πόρτα

Θόρυβος	Πιθανή αιτία	Τύπος θορύβου
Ήχος φυσαλίδων και κελαρύσματος	Ροή του ψυκτικού μέσου μέσα στο ψυκτικό κύκλωμα.	φυσιολογικός θόρυβος λειτουργίας
Συριγμός και σφύριγμα	ψεκασμός του ψυκτικού μέσου μέσα στο ψυκτικό κύκλωμα.	φυσιολογικός θόρυβος λειτουργίας
Βουητό	Η συσκευή ψύχεται. Η ένταση του ήχου εξαρτάται από την ψυκτική ισχύ.	φυσιολογικός θόρυβος λειτουργίας
Θόρυβοι αναρρόφησης	Η πόρτα με αποστράγγιση κλεισίματος ανοίγει και κλείνει.	φυσιολογικός θόρυβος λειτουργίας
Βούισμα και θρόισμα	Ο ανεμιστήρας λειτουργεί.	φυσιολογικός θόρυβος κατά τη λειτουργία
Θόρυβος κλικ	Ενεργοποιούνται και απενεργοποιούνται εξαρτήματα.	φυσιολογικός θόρυβος μεταγωγής
Κροτάλισμα ή μουρμουρητό	Βαλβίδες ή κλαπέτα σε ενεργή κατάσταση.	φυσιολογικός θόρυβος μεταγωγής

Θόρυβος	Πιθανή αιτία	Τύπος θορύβου
ελαφρύ χτύπημα, βούισμα ή βόμβος χαμηλής έντασης*	Η βαλβίδα είναι ενεργή.	φυσιολογικός θόρυβος κατά τη λειτουργία

Θόρυβος	Πιθανή αιτία	Τύπος θορύβου	Διορθωτική ενέργεια
Κραδασμοί	Ακατάλληλη τοποθέτηση	Θόρυβος λόγω σφάλματος	Οριζοντιώστε τη συσκευή με τα ρυθμιζόμενα πόδια.
Κροτάλισμα	Εξοπλισμός, Αντικείμενα στον εσωτερικό της συσκευής	Θόρυβος λόγω σφάλματος	Στερεώστε τα μέρη του εξοπλισμού. Αφήστε απόσταση ανάμεσα στα αντικείμενα.

9.3 Τεχνική βλάβη

Η συσκευή είναι σχεδιασμένη και κατασκευασμένη ειδικά για να είναι δεδομένη η ασφάλεια λειτουργίας και η μεγάλη διάρκεια ζωής. Αν παρόλα αυτά, παρουσιαστεί κάποια βλάβη κατά τη λειτουργία, παρακαλούμε ελέγξτε εάν αυτό οφείλεται σε σφάλμα χειρισμού. Στην περίπτωση αυτή, τα έξοδα αποκατάστασης θα βαρύνουν εσάς, ακόμη και κατά την περίοδο ισχύος της εγγύησης.

Τις ακόλουθες βλάβες μπορείτε να τις αποκαταστήσετε μόνοι σας.

9.3.1 Λειτουργία συσκευής

Σφάλμα	Αιτία	Αντιμετώπιση
Η συσκευή δεν λειτουργεί.	→ Η συσκευή δεν είναι ενεργοποιημένη.	▶ Ενεργοποιήστε τη συσκευή.
	→ Το φινιρ τροφοδοσίας δεν είναι τοποθετημένο σωστά στην πρίζα.	▶ Έλεγχος φινιρ.
	→ εάν η ασφάλεια της πρίζας δεν είναι εντάξει.	▶ Έλεγχος ασφάλειας.
	→ Διακοπή ρεύματος.	▶ Διατήρηση της συσκευής κλειστή. ▶ Προστασία τροφίμων: Τοποθετήστε παγοκύστες πάνω στα τρόφιμα ή χρησιμοποιήστε κάποιον καταψύκτη σε άλλον χώρο, σε περίπτωση που η διακοπή ρεύματος είναι παρατεταμένη. ▶ Μην καταψύχετε ξανά τα τρόφιμα που έχετε ξεπαγώσει.
	→ Το φινιρ της συσκευής δεν είναι καλά τοποθετημένο στη συσκευή.	▶ Ελέγξτε το φινιρ της συσκευής.
Η θερμοκρασία δεν είναι αρκετά χαμηλή.	→ Η πόρτα της συσκευής δεν έχει κλείσει σωστά.	▶ Κλείστε την πόρτα της συσκευής.
	→ Ο αερισμός και ο εξαερισμός δεν επαρκούν.	▶ Ελευθερώστε τη σχάρα αερισμού και καθαρίστε τη.
	→ Η θερμοκρασία περιβάλλοντος είναι πολύ υψηλή.	▶ Επίλυση προβλημάτων: (βλέπε 1.4 Πεδίο χρήσης της συσκευής).
	→ Ανοίγατε τη συσκευή πολύ συχνά ή την αφήσατε για πολλή ώρα ανοιχτή.	▶ Περιμένετε, μήπως η απαιτούμενη θερμοκρασία ρυθμιστεί ξανά αυτόματα. Εάν όχι, απευθυνθείτε στο σέρβις (βλέπε 9.4 Εξυπηρέτηση πελατών).
	→ Τοποθετήθηκαν πολύ μεγάλες ποσότητες φρέσκων τροφίμων χωρίς ενεργοποίηση της λειτουργίας SuperFrost.	▶ Επίλυση προβλήματος: (βλέπε SuperFrost)
	→ Η θερμοκρασία έχει ρυθμιστεί λάθος.	▶ Ρυθμίστε χαμηλότερα τη θερμοκρασία και ελέγξτε τη μετά από 24 ώρες.
	→ Η συσκευή βρίσκεται πολύ κοντά σε μια πηγή θερμότητας (κουζίνα, καλοριφέρ κτλ.).	▶ Αλλάξτε τη θέση της συσκευής ή της πηγής θερμότητας.
Η ένδειξη κατάστασης δεν ανάβει.*	→ Η ένδειξη κατάστασης είναι απενεργοποιημένη.	▶ Ενεργοποιήστε την ένδειξη κατάστασης (βλέπε Λυχνία κατάστασης (ένδειξη κατάστασης)*).
	→ Η πόρτα είναι ανοιχτή.	▶ Κλείστε την πόρτα.

Σφάλμα	Αιτία	Αντιμετώπιση
	→ Η συσκευή είναι απενεργοποιημένη.	▶ Ενεργοποιήστε τη συσκευή.
	→ Το LED είναι χαλασμένο.	▶ Απευθυνθείτε στο σέρβις (βλέπε 8 Συντήρηση).
Το λάστιχο της πόρτας έχει υποστεί ζημιά ή πρέπει να αντικατασταθεί για άλλους λόγους.	→ Η τσιμούχα της πόρτας μπορεί να αντικατασταθεί. Μπορεί να αντικατασταθεί χωρίς άλλο βοηθητικό εργαλείο.	▶ Απευθυνθείτε στο σέρβις (βλέπε 9.4 Εξυπηρέτηση πελατών).
Η συσκευή έχει παγώσει ή σχηματίζεται συμπύκνωση νερού.	→ Το λάστιχο της πόρτας ενδέχεται να έχει βγει από την εγκοπή.	▶ Ελέγξτε τη σωστή εφαρμογή του λάστιχου της πόρτας στην εγκοπή.
Η συσκευή είναι ζεστή στις εξωτερικές επιφάνειες*.	→ Η θερμότητα του κυκλώματος ψυκτικού μέσου χρησιμοποιείται για την αποτροπή δημιουργίας συμπύκνωσης νερού.	▶ Αυτό είναι φυσιολογικό.

9.3.2 Εξοπλισμός

Σφάλμα	Αιτία	Αντιμετώπιση
Το IceMaker δεν ενεργοποιείται.*	→ Η συσκευή και συνεπώς το IceMaker δεν είναι συνδεδεμένα.	▶ Συνδέστε τη συσκευή (βλέπε οδηγίες συναρμολόγησης).
Το IceMaker δεν παράγει παγάκια.*	→ Το IceMaker δεν είναι ενεργοποιημένο.	▶ Ενεργοποιήστε το IceMaker.
	→ Το συρτάρι του IceMaker δεν έχει κλείσει σωστά.	▶ Κλείστε σωστά το συρτάρι.
	→ Η σύνδεση νερού δεν είναι ανοιχτή.	▶ Ανοίξτε τη σύνδεση νερού.*
Ο εσωτερικός φωτισμός δεν ανάβει.	→ Η συσκευή δεν είναι ενεργοποιημένη.	▶ Ενεργοποιήστε τη συσκευή.
	→ Η πόρτα παρέμεινε ανοιχτή για περισσότερο από 15 λεπτά.	▶ Με ανοιχτή την πόρτα, ο εσωτερικός φωτισμός σβήνει αυτόματα μετά από περ. 15 λεπτά.
	→ Το LED φωτισμού έχει καεί ή έχει υποστεί ζημιά το κάλυμμα.	▶ Απευθυνθείτε στο σέρβις (βλέπε 9.4 Εξυπηρέτηση πελατών).

9.4 Εξυπηρέτηση πελατών

Ελέγξτε πρώτα, εάν μπορείτε να αποκαταστήσετε μόνοι σας το σφάλμα (βλέπε 9 Βοήθεια στον πελάτη). Εάν δεν είναι δυνατόν να συμβεί αυτό, απευθυνθείτε στην εξυπηρέτηση πελατών.

Τη διεύθυνση μπορείτε να τη βρείτε στο συνημμένο φυλλάδιο «σέρβις της Liebherr».



ΠΡΟΕΙΔΟΠΟΙΗΣΗ

Ακατάλληλη επισκευή!

Τραυματισμοί.

- ▶ Κάθε επισκευή ή επέμβαση στη συσκευή και στο καλώδιο παροχής ρεύματος, η οποία δεν αναφέρεται ρητά (βλέπε 8 Συντήρηση), πρέπει να εκτελείται μόνο από το τμήμα εξυπηρέτησης πελατών.
- ▶ Αναθέστε την αντικατάσταση του καλωδίου τροφοδοσίας που έχει υποστεί ζημιά μόνο στον κατασκευαστή ή στο σέρβις του ή σε πρόσωπο με αντίστοιχα προσόντα.
- ▶ Σε συσκευές με πρίζα για συσκευές στις οποίες δεν αναπτύσσονται υψηλές θερμοκρασίες επιτρέπεται η αντικατάσταση από τον πελάτη.

Για να θέσετε τη συσκευή εκτός λειτουργίας

9.4.1 Επικοινωνία με την εξυπηρέτηση πελατών

Βεβαιωθείτε ότι έχετε έτοιμες τις εξής πληροφορίες για τη συσκευή:

- Ονομασία συσκευής (μοντέλο (Model) και αριθμοδείκτης (Index))
- Αρ. σέρβις (Service)
- Αρ. σειράς (S-Nr.)
- Καλέστε τις πληροφορίες της συσκευής μέσω της οθόνης (βλέπε Πληροφορία).

-ή-

- Βρείτε τις πληροφορίες της συσκευής στην πινακίδα τύπου (βλέπε 9.5 Πινακίδα τύπου).
- Σημειώστε τις πληροφορίες της συσκευής.
- Ενημερώστε το τμήμα εξυπηρέτησης πελατών: Αναφέρετε τα προβλήματα και τις πληροφορίες της συσκευής.
- ▷ Έτσι θα είναι δυνατή η γρήγορη και ακριβής εξυπηρέτηση.
- Ακολουθήστε τις υπόλοιπες οδηγίες της εξυπηρέτησης πελατών.

9.5 Πινακίδα τύπου

Η πινακίδα τύπου βρίσκεται πίσω από τα συρτάρια στην εσωτερική πλευρά της συσκευής.

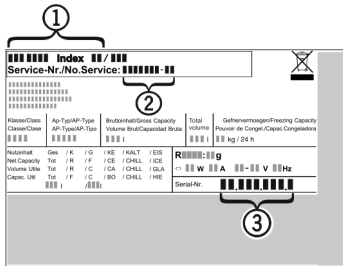

Fig. 64

- (1) Ονομασία συσκευής
- (2) Αρ. σέρβις
- (3) Αρ. σειράς
- Διαβάστε τις πληροφορίες από την πινακίδα τύπου.

10 Για να θέσετε τη συσκευή εκτός λειτουργίας

- Αδειάστε τη συσκευή.
- Απενεργοποιήστε το IceMaker.*
- Απενεργοποιήστε τη συσκευή.
- Τραβήξτε το φιν από την πρίζα.
- Εάν χρειάζεται, αποσυνδέστε το φιν της συσκευής: Τραβήξτε το έξω και μετακινήστε το ταυτόχρονα από τα αριστερά προς τα δεξιά.
- Τοποθετήστε μια πετσέτα μπροστά από τη συσκευή για να συλλέξετε σταγόνες νερού που ενδέχεται να εξέλθουν.
- Καθαρίστε τη συσκευή (βλέπε 8.3 Καθαρισμός της συσκευής).
- Αφήστε την πόρτα ανοιχτή, για να μην προκληθούν δυσάρεστες οσμές.

11 Απόρριψη

11.1 Προετοιμασία συσκευής για απόρριψη



Li-Ion

Η Liebherr χρησιμοποιεί μπαταρίες σε κάποιες συσκευές. Στην ΕΕ, ο νομοθέτης έχει υποχρεώσει για λόγους προστασίας του περιβάλλοντος τον τελικό καταναλωτή να αφαιρεί αυτές τις μπαταρίες πριν από την απόρριψη των παλαιών συσκευών. Εάν η συσκευή σας περιέχει μπαταρίες, υπάρχει στη συσκευή μια σχετική υπόδειξη.

Λάμπες

Εάν μπορείτε να αφαιρέσετε μόνοι σας και χωρίς να τις καταστρέψετε τις λάμπες, αφαιρέστε τις επίσης πριν από την απόρριψη.

- Θέστε τη συσκευή εκτός λειτουργίας.
- Συσκευή με μπαταρίες: Αφαιρέστε τις μπαταρίες. Περιγραφή βλέπε κεφάλαιο **Συντήρηση**.
- Εφόσον είναι εφικτό: Αφαιρέστε τις λάμπες χωρίς να τις καταστρέψετε.

11.2 Απόρριψη συσκευής με τρόπο φιλικό προς το περιβάλλον



Η συσκευή αυτή περιέχει ακόμη αξιοποιήσιμα υλικά και πρέπει να παραδίδεται σε ένα σύστημα συλλογής διαφορετικό από τα μη διαχωρισμένα οικιακά απορρίμματα.



Li-Ion



Li-Ion

Απορρίψτε τις μπαταρίες ξεχωριστά από την παλιά συσκευή. Για τον σκοπό αυτό μπορείτε να επιστρέψετε δωρεάν τις μπαταρίες στο εμπόριο καθώς και σε επιχειρήσεις ανακύκλωσης και ανακυκλώσιμων υλικών.

Λάμπες

Απορρίψτε τις λάμπες που αφαιρέσατε μέσω των εκάστοτε συστημάτων συλλογής.

Για τη Γερμανία:

Μπορείτε να απορρίψετε δωρεάν τη συσκευή στις τοπικές επιχειρήσεις ανακύκλωσης / ανακυκλώσιμων μέσω των κάδων συλλογής της κατηγορίας 1. Σε περίπτωση αγοράς μιας νέας συσκευής ψύξης / κατάψυξης και επιφάνεια πωλήσεων > 400 m², ο έμπορος παραλαμβάνει επίσης δωρεάν την παλιά συσκευή.



ΠΡΟΕΙΔΟΠΟΙΗΣΗ

Εξερχόμενο ψυκτικό και λάδι!
Πυρκαγιά. Το περιεχόμενο ψυκτικό είναι φιλικό προς το περιβάλλον, αλλά εύφλεκτο. Το περιεχόμενο λάδι είναι επίσης εύφλεκτο. Το ψυκτικό και το λάδι που έχει διαφύγει ενδέχεται να αναφλεγεί σε ανάλογα υψηλή συγκέντρωση και σε επαφή με μια εξωτερική πηγή θερμότητας.

- Μην προκαλείτε ζημιές στις σωληνώσεις του κυκλώματος ψυκτικού και του συμπιεστή.

- Μεταφέρετε τη συσκευή χωρίς να προκληθούν ζημιές.

- ▶ Απορρίψτε τις μπαταρίες, τις λάμπες και τη συσκευή σύμφωνα με τις προαναφερόμενες οδηγίες.

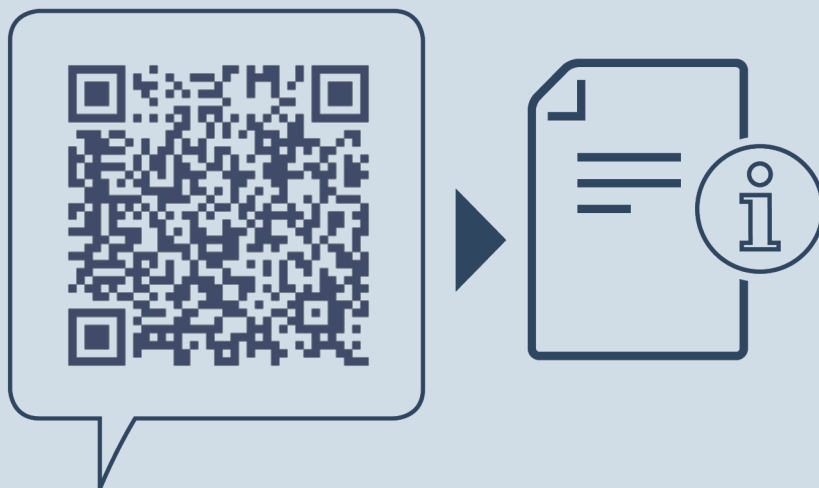

home.liebherr.com/fridge-manuals

EL Καταψύκτης

Ημερομηνία έκδοσης: 20230327

Ευρετήριο αρ.
είδους: **7088346-00**