

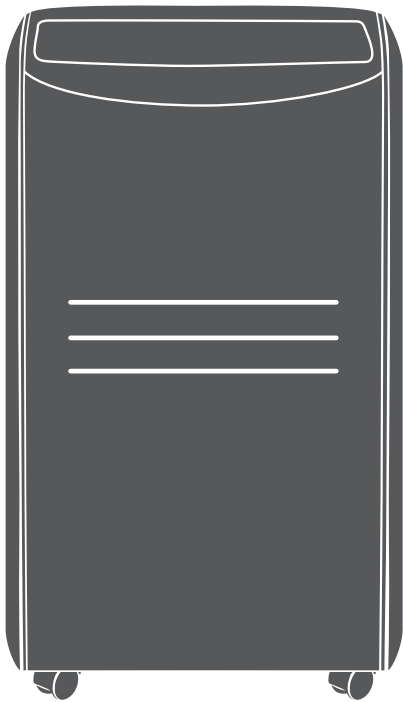

AIR CONDITIONING SYSTEMS

PORTABLE

- USER'S MANUAL
- ΕΓΧΕΙΡΙΔΙΟ ΧΡΗΣΗΣ
- MANUAL UTILIZATORULUI
- BEDIENUNGSANLEITUNG
- MANUEL D'UTILISATEUR
- MANUALE DELL' UTENTE
- MANUAL DE USUARIO



MODELS:
CLCO290-09
CLCO290-09BS



| Contents

Safety Precautions	3
Cautions.....	4
Warnings (for using R290/R32 refrigerant only)	5
Preparation.....	10
Installation.....	11
Operation.....	14
LED display.....	15
Operation.....	16
Maintenance	17
Troubleshooting.....	18
Design and Compliance Notes	19
Sociable Remark.....	20

| Safety Precautions



WARNING: "Safety Hazard Symbol", it is very important to please pay close attention to the below, to avoid any serious injury.



WARNING: To avoid any serious injuries or possible unit damage, please read carefully and follow the below safety guidelines:

- The installation of this unit must be according to this manual, as improper installation may cause water leakage, electrical shock or even a fire.
- Use only included parts and accessories, and the specified tools for the installation of your portable air conditioner. The use of parts that are not included in this package may result to water leakage, electrical shock, fire, injury and possible property damage.
- Be certain that the outlet in use, is properly grounded and that of the correct voltage. The three-prong power cord is designed to protect against shock. Information regarding voltage may be found on the nameplate of your unit.
- This unit must be connected to a properly grounded power supply. If the power supply is not grounded or protected by a fuse or a circuit breaker (the correct fuse is determined by the maximum current of the unit, which is located on the nameplate of the device) it is strongly advised to have a professional qualified electrician install the proper power supply.
- Install on a flat and sturdy floor. Failure to install in this manner could result in damage, excessive noise and even vibration.
- This device should be placed clear of any obstructions to ensure its correct and proper function and to avoid any possible hazards.
- DO NOT use an extension cord or modify the length of the cord in any way, to power the unit.
- DO NOT combine a single power outlet with other electrical appliances. Irregular power supply may cause electric shock and a possible fire.
- DO NOT install this unit in a very humid room such as a bathroom facility or a laundry room. Excessive exposure to water may cause the internal electrical components to short circuit.
- DO NOT install in a location exposed to a combustible gas, as this could result to a fire.
- The device is equipped with casters for easy mobility. It is suggested not to be used on thick carpets, as this may cause its tripping.
- DO NOT operate this unit if it has been dropped or damaged in any way.
- For models with heating capabilities, there should be at least 1 meter clear space from any combustible materials.
- Do not touch this unit with wet or damp hands or while barefoot.
- If the portable air conditioner is knocked over while operating, turn off and unplug from the power socket immediately. Examine the device ensuring there is no visible damage. If you suspect that the unit has been damaged, it is necessary to contact a technician or customer support for further assistance.
- In the event of a thunderstorm, it is suggested to turn off the unit as there is the possibility of damage due to unsteady power supply.
- Your portable air conditioner should be operated in such a manner, so as to be protected from moisture. Do not position the unit in an area where possible tripping into water may occur. In this event, unplug immediately.
- All wiring must be performed strictly in accordance to the wiring diagram which is located internally.
- The circuit board of the unit (PCB) is designed with an overcurrent protection fuse. Specifications of the fuse are printed on the circuit board, in this manner: T3.15A/250V.

| Cautions



CAUTIONS

- This appliance can be used by children aged from 8 years and ^ above and persons with reduced physical, sensory or mental capabilities or lack of experience and knowledge if they have been given supervision or instruction concerning use of the appliance in a safe way and understand the hazards involved. Children shall not play with the appliance. Cleaning and user maintenance shall not be made by children without supervision.
- This appliance is not intended for use by persons (including children) with reduced physical, sensory or mental capabilities or lack of experience and knowledge, unless supervised, or given instruction concerning the use of the appliance by a person responsible for their safety. (Applicable for non-European countries)
- Minors should be supervised to ensure that there is no mishandling of the device. It is strongly advised that minors should be supervised when around this unit at all times. If the supply cord is damaged, it must be replaced by the manufacturer or its service agent or a similarly qualified person in order to avoid possible hazard.
- Prior to cleaning or maintaining the air conditioner, please make sure the unit is initially turned off and disconnected from the mains.
- Do not remove any fixed covers. If you suspect the unit is not operating properly or if it has been dropped or damaged in any way it should never be used
- Do not place the power cord under any carpets, rugs, runners or similar coverings, under furniture or other appliances. The power cord should be placed in such a manner that accidental tripping may be avoided.
- If the supply cord is damaged, it must be replaced by the manufacturer or its service agent or a similarly qualified person in order to avoid a hazard.
- To reduce the risk of possible fire or electric shock, do not combine the use of your device with any Solid-State speed control device (dimmer)
- This unit must be installed in accordance to the national wiring regulations.
- For the proper maintenance of this unit, please contact an authorized technician.
- If any installation is required, please contact an authorized professional installer.
- The inlet or outlet grilles should never be obstructed
- This unit should be operated only, as per the instructions of this manual, and not for any other use.
- Prior to cleaning, power off the unit and unplug.
- In the case of any abnormal behavior (e.g.. a burning smell), disconnect power intermediately and contact your local dealer.
- Do not operate the buttons of the digital control panel with anything other than your hands.
- Do not turn ON/OFF this device by plugging or unplugging the power cord.
- This unit should never be cleaned with the use of hazardous chemicals. The unit should never be operated in the presence of inflammable substances such as pure alcohol, petrol etc.
- Always relocate your portable air conditioner in a vertical position and should always be placed in a vertical position.
- Grip the power plug properly when pulling out of the power socket.
- When inoperative for a long period of time please power off and unplug

|Warnings (for using R290/R32 refrigerant only)

- Do not use any other means other than the recommended to expedite the defrosting process or to perform a cleaning of the unit, other than those recommended by the manufacturer.
- This device should never be stored in an area in combination with other ignition sources (for example: a gas appliance an electrical heater, open flames etc.)
- Do not attempt to penetrate the unit with a tool or try to burn
- Be extra cautious as refrigerant gas may be odorless.
- Appliance for 9000Btu/h should be installed, operated and stored in a room with a floor area larger than 9 m².
- It is necessary to always comply with national gas regulations.
- Keep air ventilation clear of any obstructions
- The unit should be placed in storage in such a manner as to prevent any mechanical damage from occurring.
- Always operate this unit in a well-ventilated area, where the room size corresponds to the specifications of the device for optimal performance.
- Any persons involved with the operation and handling of the refrigerant circuit of this unit, should be certified by the related accredited industry, and authorized as competent to handle refrigerants, safely, and in accordance to the safety standards of the industry.
- Servicing should be performed only by a certified technician as per the Mnaufacturers reccomendations. Any maintenance or repair required, should be performed by skilled personnel who are competent in the use of flammable refrigerants.





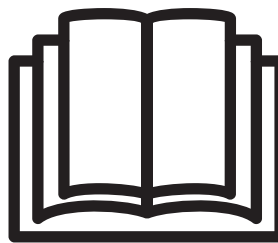

Caution: Risk of fire/ flammable materials (Required for R32/ R290 units only)



IMPORTANT NOTE: Please read this manual carefully prior to installing and operating your device! It is recommended to keep this manual for future reference.

Description of displayed Symbols (*Only applicable to units with R32/R290 Refrigerant)

	WARNING	This symbol indicates the use of a flammable refrigerant. If any leakage occurs, or if exposed to an external ignition source, a fire risk is possible.
	CAUTION	This symbol indicates that the user's manual should be read carefully.
	CAUTION	This symbol indicates that a professional service technician should handle this unit with reference to the user's manual
	CAUTION	This symbol indicates the presence of a user's or installation manual

| Warnings (for using R290/R32 refrigerant only)

1. Transport of equipment containing flammable refrigerants See transport regulations
2. Marking of equipment using signs See local regulations
3. Disposal of equipment using flammable refrigerants See national regulations.
4. Storage of equipment/appliances
The storage of equipment should be in accordance as per the user's manual.
5. Storage of packed (unsold) equipment
The storage of the package should be constructed in such a manner that if any mechanical damage to the equipment will not result in a leak of the refrigerant.
6. Information on Servicing
 - 1) Checking the area
Upon initial work, regarding systems containing flammable refrigerants, mandatory safety checks are required to ensure that the risk of possible ignition is minimized. Prior to any repairing to the refrigerant system, the following
 - 2) Work procedure
Any handling should be performed under a controlled procedure as to minimize the risk of flammable gas being present while work is being performed.
 - 3) General work area
All relative maintenance staff and all others working in the area, should be clearly instructed, on the nature of the procedure. Any maintenance in confined spaces must be avoided. The space around the work-area should be securely sectioned off. Confirm that the conditions within the area, are safe and the flammable material is controlled.
 - 4) Prior to and during work operation, the area should be checked and monitored by an appropriate refrigerant detector, also ensuring the technicians to be aware of potentially flammable materials in the atmosphere. It is very important that the refrigerant detector being used is suitable for the usage with flammable refrigerants.
 - 5) Presence of fire extinguisher
If any work that involves heat, is to be conducted, the appropriate fire extinguishing equipment should be always available. A dry powder or CO₂ fire extinguisher should be available adjacent to the charging area.

- 6) No ignition sources
Work that is in relation to a refrigeration system which involves exposing any pipe works that contains or has contained flammable refrigerant gases should be carried out by no persons, as they may lead to the risk of a fire. All possible fire hazards such as cigarette smoking, must be kept far away from the site of repair, installation removing and or disposal, where the possibility of refrigerant gas may be released to the atmosphere. Prior to the performance of any work conducted, the area around the equipment should be monitored and checked to be certain that no flammable hazards or ignition risks are present. NO SMOKING signs are mandatory and must be displayed..
- 7) Ventilated area
Prior to any work performed, be certain that the area is well ventilated or open. Constant ventilation while any work is carried out is necessary. Ventilation should safely disperse any possible refrigerant leak externally into the atmosphere.
- 8) Checks to the refrigeration equipment
Where electrical components are being changed, they should be fit for purpose and with the correct specifications. Manufacturer's maintenance and Service Guidelines should be followed at all times. If there is any doubt, please consult with the manufacturer's Technical Dept for assistance. The following checks should always be performed in regard to installations using flammable refrigerants:
The charge size is in accordance with the room size, in which the refrigerant parts are installed. Be certain the ventilation is operative and check the outlets do not have any obstructions. If there is a use of an indirect refrigerant circuit, this secondary circuit should be checked for any refrigerant being present. Any markings to the equipment should be clear and visible. Markings and signs that are not clear should be corrected. Any refrigeration pipe or components should be installed in such a manner as to never be exposed to any substance that may lead to the corrosion of the refrigerant containing components, unless these components are designed as resistant to possible corrosion, or are corroded resistant.
- 9) Checks to electrical devices

| Warnings (for using R290/R32 refrigerant only)

The repair and the maintenance to the electrical components must include safety checks and also component inspection procedures. If there is any fault, that may compromise the safety of the work applied, then no electrical supply should be connected to the circuit until it is corrected. If the fault cannot be corrected immediately but it is necessary to continue operation, a temporary solution may be applied, such as the reporting to the owner of the equipment, so all parties are informed.

Initial safety checks shall include:

Capacitors are discharged, in a safe manner to avoid any possible sparking. No active electrical components and wirings are exposed while charging, recovering or purging the system. That it is properly grounded.

7. Repairs to sealed components

1) During any performed repairs to sealed components, all electrical supplies must be disconnected from the equipment prior to this act. If it is necessary to have an electrical supply to the equipment during its servicing, then a leak detector should be applied as to warn if there are any signs of potential hazards present.

2) There should be particular attention to the following as to ensure, that by working on electrical components there is no alteration to the casing in such a way that the level of protection is affected. This includes damage to the cables, excessive number of connections, terminals not designed to original specifications, any damage to seals, the incorrect fitting of glands, etc.

Ensure the unit is mounted securely.

Ensure that the seals or any sealing materials have not degraded in such a manner as to no longer serve its purpose, preventing flammable gases entering the atmosphere. Any replacement parts should be in accordance as per the manufacturer's specifications.

NOTE: The use of silicon sealant may affect the efficiency of some types of leak detection equipment. Safe components do not have to be isolated prior to working.

8. Repair to intrinsically safe components

Do not apply any permanent inductive or capacitance loads to the circuit without ensuring that this will not exceed the permissible voltage and current, allowed for the equipment in use. Intrinsically safe components

are the only type that can be worked on, while live in the presence of flammable atmosphere. The test apparatus should be at the correct rating. Any replacement of parts should be as specified by the Manufacturer, as other parts may result in an ignition of refrigerant gas from a possible leak.

9. Cabling

Please check that cables are not subject to wear, corrosion, excessive pressure, vibration, or any other adverse environmental effects. Aging or continual vibration, should also be taken into account.

10. Detection of flammable refrigerants

Under no circumstance may a potential ignition source, such as a halide torch or any detector with the use of a flame, may be used.

11. Leak detection methods

The following leak detection methods are acceptable for systems containing flammable refrigerants.

Electronic leak detectors may be used to detect flammable refrigerants. However, the sensitivity may not be adequate, or it is possible it may need re-calibration.

(Detection equipment should be calibrated in a refrigerant-free area) It should be ensured that the detector is not a possible ignition source and is suitable for the refrigerant used.

Leak detection equipment should be set at a percentage of the LFL of the refrigerant used.

Leak detection equipment should be set at a percentage of the LFL of the refrigerant

and should be calibrated to the refrigerant employed and the appropriate percentage

of gas (25% maximum) is confirmed. Leak detection fluids are suitable for use with

most refrigerants but the use of detergents containing chlorine must be avoided as the

chlorine may react with the refrigerant and corrode the copper pipe-work. If a leak is

suspected, all flames must be extinguished. If a leakage of refrigerant is spotted which

requires brazing, all of the refrigerant shall be recovered from the system, or isolated (by

means of shutting off the valves) in a part of the system away from the leak. Oxygen free

nitrogen (OFN) should then be purged through the system both before and during the brazing

process.

12. Removal and evacuation

When interfering with the refrigerant circuit

| Warnings (for using R290/R32 refrigerant only)

in order to make any repairs or for any other purposes, conventional procedures should be applied. However, it is strongly suggested that safe practice is followed, and flammability should be taken under consideration.

The following procedure should be followed as to:

Remove refrigerant,

Purge the circuit with inert gas,

Evacuate,

Purge again with inert gas,

Open the circuit by performing a cut or brazing.

The refrigerant charge should be recovered into the assigned and correct recovery cylinders, The system must be flushed with OFN to render the unit safe, This process may be repeated several times. The use of Compressed air oxygen may not be used for this act.

Flushing may be achieved by breaking the vacuum in the system with OFN and continuing to fill until the working pressure has been achieved, then venting to atmosphere, and finally pulling down to a vacuum. This process should be repeated until no refrigerant is left within the system. When the final OFN charge is used, the system shall be vented down to atmospheric pressure to enable any work to be performed. This operation is absolutely crucial if brazing operations on the pipe-work are intended to take place.

Ensure that the outlet for the vacuum pump is not close to any ignition sources and there is plenty of ventilation available

13. Charging procedures

In addition to conventional charging procedures, the following requirements should be followed.

Ensure that the contamination of different refrigerants does not occur when using charging equipment. Hoses or lines shall be as short as possible to minimise the amount of refrigerant contained in them.

Cylinders shall be kept in an upright position.

Ensure that the refrigeration system is earthed prior to charging the system with any refrigerant.

Label the system when charging is complete (if not labeled already).

Extreme care must be taken not to overfill the refrigeration system. Prior to recharging the system, it must be pressure tested with

OFN. The system must also be leak tested on completion of charging but prior to commissioning. A follow up leak test should be carried out prior to leaving the site.

14. Decommissioning

Before carrying out this procedure, it is essential that the technician is completely familiar with the equipment and all its details. It is considered as good practice that all refrigerants are recovered safely. Prior to the task being carried out, an oil and refrigerant sample shall be taken, in the event that analysis is required prior to re-use of reclaimed refrigerant. It is essential that electrical power is available before the task is commenced.

a) Become familiar with the equipment and its operation.

b) Electrically isolate the system.

c) Before attempting this procedure please ensure that: Mechanical handling equipment is available, if required, for handling refrigerant cylinders;

All personal protective equipment is available and being used correctly; The recovery process is supervised at all times by a competent person;

Recovery equipment and cylinders conform to the appropriate standards.

d) Pump down refrigerant system, if possible.

e) If a vacuum is not possible, make a manifold so that refrigerant can be removed from various parts of the system.

f) Make sure that cylinder is situated on the scales before recovery takes place.

g) Start the recovery machine and operate in accordance with manufacturer's instructions.

h) Do not overfill cylinders. (No more than 80 % volume liquid charge).

i) Do not exceed the maximum working pressure of the cylinder, even temporarily.

j) When the cylinders have been filled correctly and the process completed, make sure that the cylinders and the equipment are removed from site promptly and all isolation valves on the equipment are closed off.

k) Recovered refrigerant shall not be charged into another refrigeration system unless it has been cleaned and checked.

15. Labelling

Equipment must be labelled stating that it has been

| Warnings (for using R290/R32 refrigerant only)

de-commissioned and emptied of refrigerant. The label must be dated and signed. Ensure that there are labels on the equipment stating the equipment contains flammable refrigerant.

16.Recovery

When removing refrigerant from a system, either for servicing or decommissioning, it is recommended good practice that all refrigerants are removed in a safe manner.

When transferring refrigerant into cylinders, ensure that only appropriate refrigerant recovery cylinders are employed. Ensure that the correct number of cylinders for holding the total system charge is available. All cylinders to be used are designated for the recovered refrigerant and labelled for that refrigerant (i.e. special cylinders for the recovery of refrigerant). Cylinders shall be complete with pressure relief valve and associated shut-off valves in good working order. Empty recovery cylinders are evacuated and, if possible, cooled before recovery occurs.

The recovery equipment shall be in good working order with a set of instructions concerning the equipment that is at hand and shall be suitable for the recovery of flammable refrigerants. In addition, a set of calibrated weighing scales shall be available and in good working order. Hoses shall be complete with leak-free disconnect couplings and in good condition. Before using the recovery machine, check that it is in satisfactory working order, has been properly maintained and that any associated electrical components are sealed to prevent ignition in the event of a refrigerant release. Consult manufacturer if in doubt. The recovered refrigerant shall be returned to the refrigerant supplier in the correct recovery cylinder, and the relevant Waste Transfer Note arranged. Do not mix refrigerants in recovery units and especially not in cylinders. If compressors or compressor oils are to be removed, ensure that they have been evacuated to an acceptable level to make certain that flammable refrigerant does not remain within the lubricant. The evacuation process shall be carried out prior to returning the compressor to the suppliers. Only electric heating to the compressor body shall be employed to accelerate this process. When oil

is drained from a system, it shall be carried out safely.

Important Note Regarding Fluorinated Gasses

-Fluorinated greenhouse gases are contained in firmly sealed equipment. For specific information on the type, the amount and the CO₂ equivalent in tonnes of the fluorinated greenhouse gas (on some models), please refer to the relevant label on the unit itself.

-Installation, service, maintenance and repair of this unit must be performed only by a certified technician.

-Unit un-installation and the recycling of, must be performed by a certified technician.

| Preparation

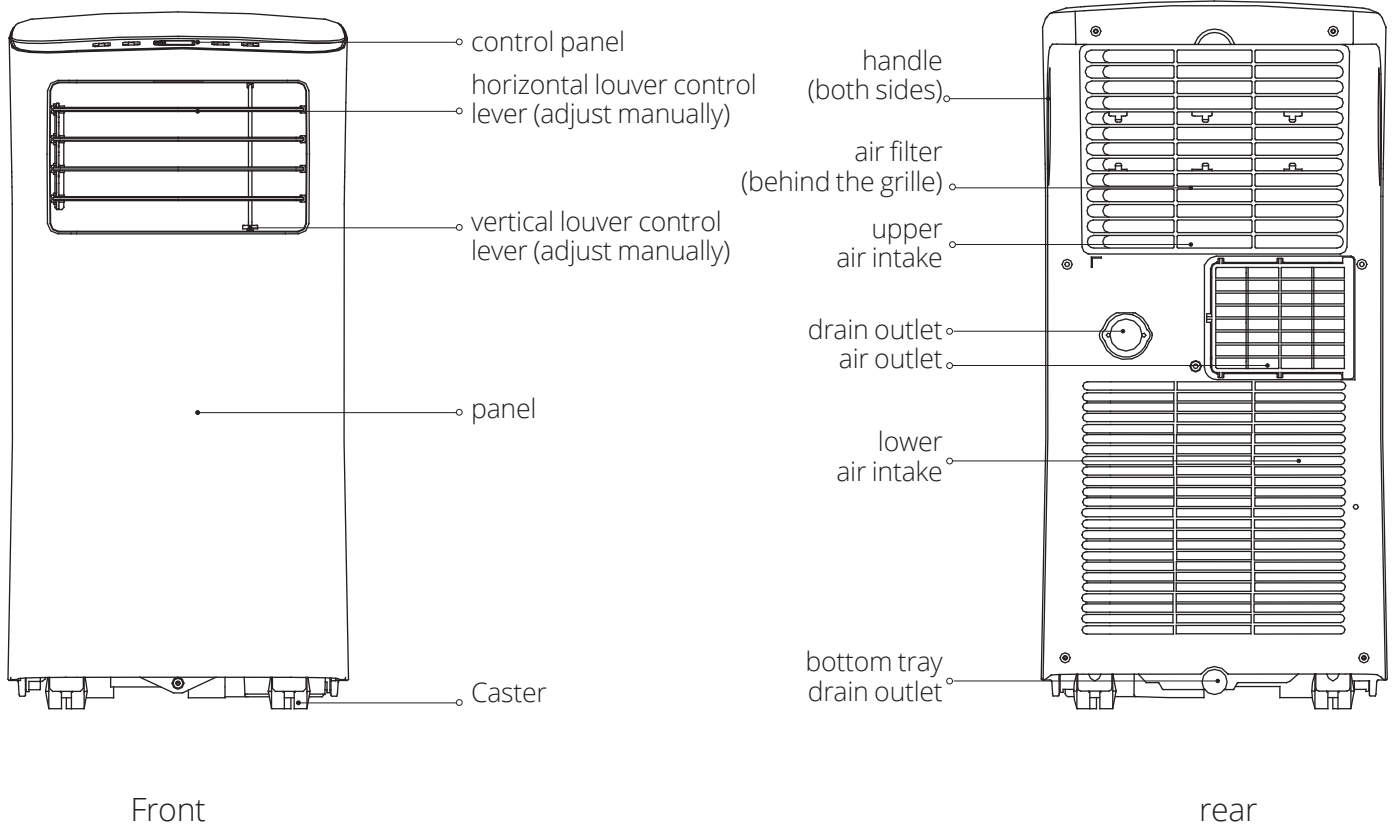

| Installation

Choosing The Right Location

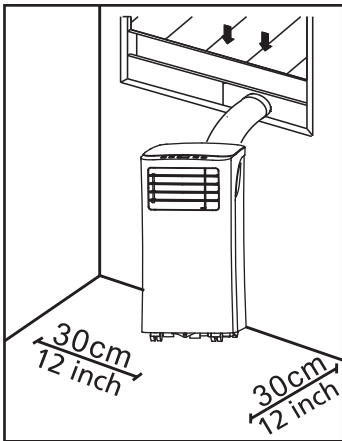

Recommend Installation

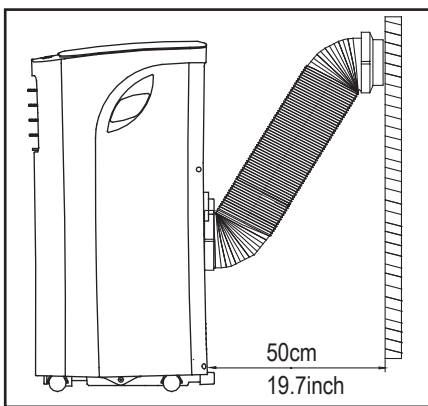

- The air conditioner should be placed on sturdy grounds to minimize noise and vibration. For safe and secure positioning, place the unit on a smooth, level floor strong enough to support the unit.
- The unit must be placed near a properly rated grounded outlet.
- Allow at least 30cm of space from the wall for efficient air-conditioning.
- Never obstruct the air inlet or outlet of the unit

NOTE:

All the illustrations in this manual are for explanatory purposes only. Your air conditioner may be slightly different. The actual shape and size may vary.

The unit can be controlled by the unit control panel alone or with the remote controller. This manual does not include Remote Controller Operations, see the <<Remote Control Illustration>> packed with the unit for details.

There is the possibility of differences between the user's manual and the illustrated photos of the remote control, always refer to the manual for information.

Tools Needed









Medium Philips screwdriver; -Tape measure or ruler; -Knife or scissors; -Saw (optional, to shorten window adaptor for narrow windows)







Accessories

Check your window size and choose the fit window slider.

| Installation

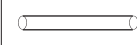
Europe

Part	Description	Quantity
	Unit Adaptor	1 pc
	Exhaust Hose	1 pc
	Window Slider Adaptor	1 pc
	Wall Exhaust Adaptor A (only for wall installation)	1 pc
	Wall Exhaust Adaptor B (with cap) (only for wall installation)	1 pc
	Screw and anchor (only for wall installation)	4 set
	Window Slider A	1 pc
	Window Slider B	1 pc

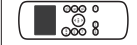
Part	Description	Quantity
	Bolt	1 pc
	Security Bracket and Screw	1 set
	Drain Hose	1 pc
	Foam Seal C (Non-adhesive)	1 pc
	Foam Seal A (Adhesive)	2 pc
	Foam Seal B (Adhesive)	2 pc
	Remote Controller	1 pc

NOTE: Items with * are optional. Slight variations in design may occur.

Window Installation Kit

Step One: Preparation of the Exhaust Pipe

Apply pressure to the exhaust pipe and the window adaptor one side, and the unit adaptor on the other, attach with the use of the elastic buckles located on the adaptors.

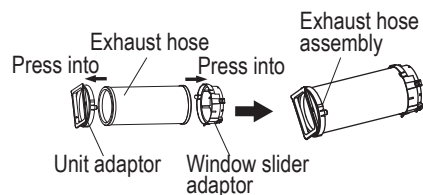

Step Two: Install the Exhaust hose assembly to the unit

Attach the exhaust hose in the air outlet of the unit with the use of the arrows.

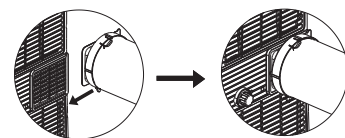

Step Three: Preparing the Adjustable Window Slider

1. Depending on the window size, make necessary adjustments on the window slider.
2. If the length of the window requires two window sliders, use the bolt to fasten the window sliders once they are adjusted to the proper length.
3. For some models, if the length of the window requires three window sliders(optional), use two bolts to fasten the window sliders once they are adjusted to proper length.

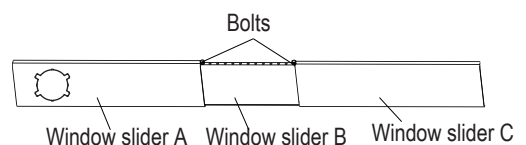
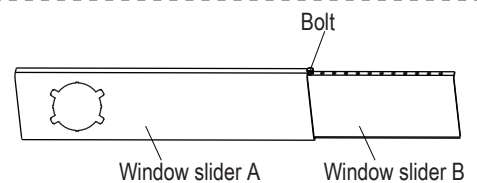

| Installation

Note: Once the Exhaust Hose assembly and Adjustable Window Slider are prepared, choose from one of the following installation methods.

Type 1: Hung Window or Sliding Window Installation (optional)

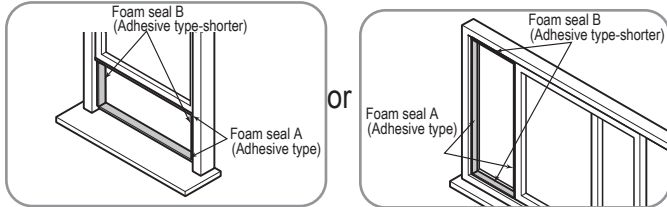

1. Cut the foam seal (adhesive type) to the proper length and attach it to the window frame.

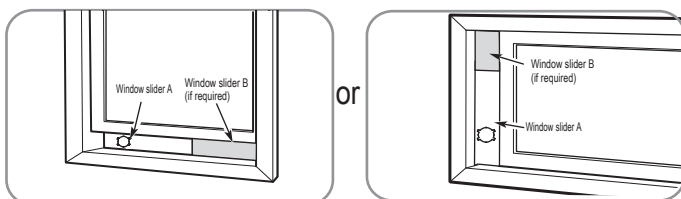

2. Attach the window slider kit to the window opening.

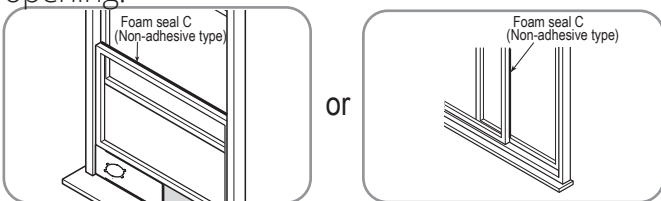

3. Cut the non-adhesive foam seal C strip to match the width of the window. Insert the seal between the glass and the window frame to prevent air and insects from getting into the room

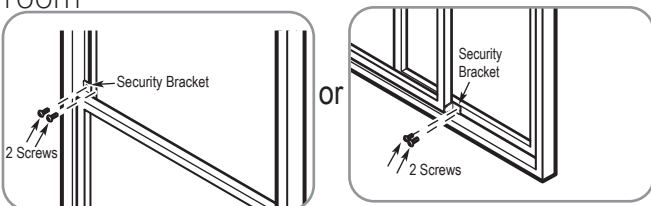

4. If desired, install the security bracket with 2 screws as shown.

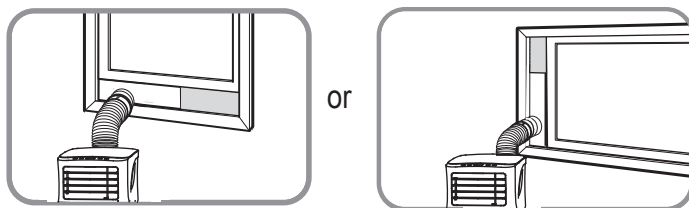

5. Insert the window slider adaptor into the hole of the window slider

Type 2: Wall Installation (optional)

1. Cut a 125mm (4.9inch) hole into the wall for the Wall Exhaust Adaptor B. 2. Secure the Wall Exhaust Adaptor B to the wall using the four Anchors and Screws provided in the kit. 3. Connect the Exhaust Hose Assembly (with Wall Exhaust Adaptor A) to the Wall Exhaust Adaptor B

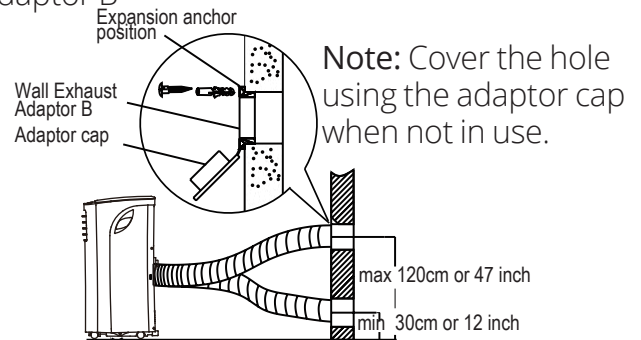

Note: To ensure proper function, DO NOT overextend or bend the hose. Make sure that there is no obstacle around the air outlet of the exhaust hose (in the range of 500mm) in order to the exhaust system works properly. All the illustrations in this manual are for explanation purpose only.

Your air conditioner may be slightly different. The actual shape shall prevail.



| Operation

Control panel

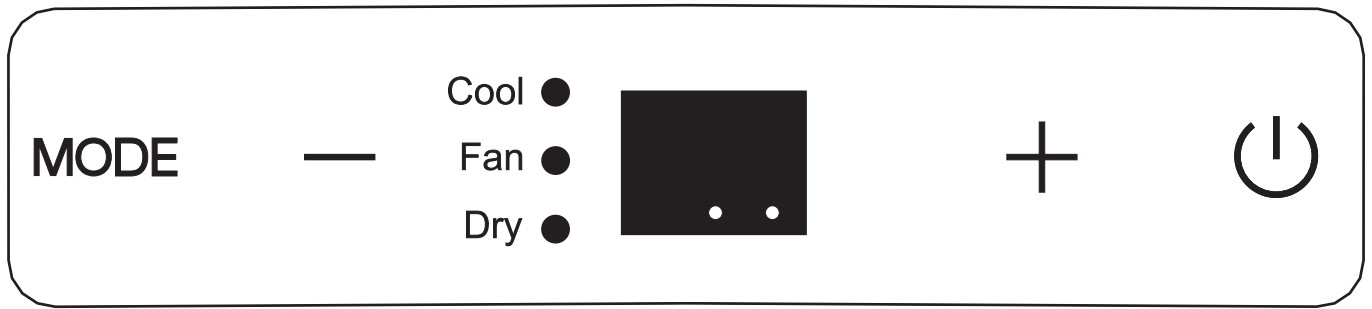

NOTE: The unit that you have purchased may look similar to one of the following:

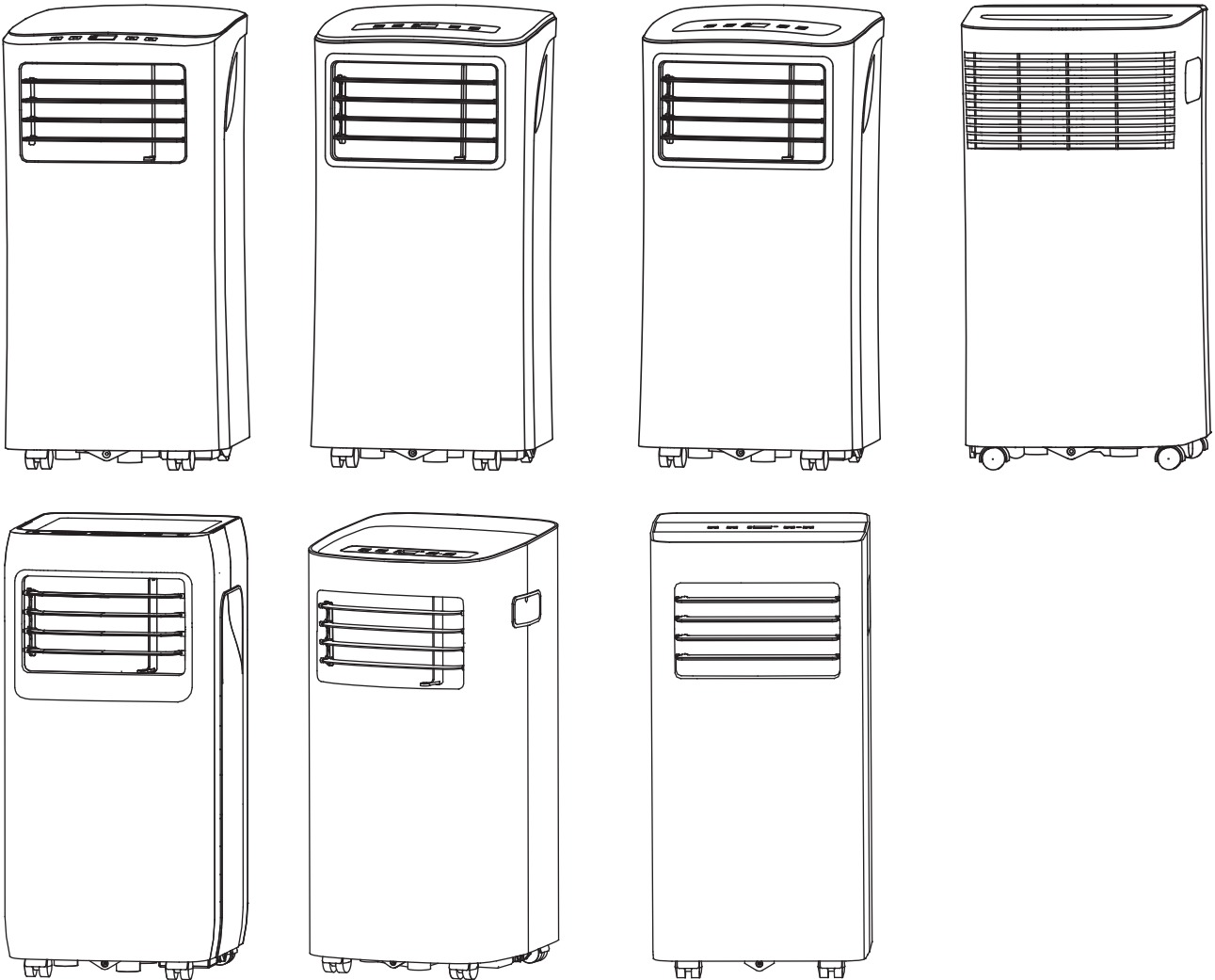

| Operation

MODE MODE button

Choose the desired operating mode. By pressing the MODE button each time an operation is selected in the following order: COOL – FAN – DRY. Indication led will illuminate under the desired MODE setting.

NOTE: On above modes, the unit operates the auto fan speed automatically. You can set fan speed only by the remote controller on COOL and FAN modes.

- + **Up (+) and Down (-) buttons** Are used to set the temperature in increments of 1°C or 2°F ranging from 17°C (62°F) to 30°C (86°F).

NOTE: The remote control may display the temperature in both Fahrenheit or Celsius. To change press and hold the up/down buttons for 3 sec.

Power button

Power switch on/off.



LED display

Shows the set temperature while on cool mode.

While on DRY and FAN modes, it shows the room temperature. Shows Error codes:
E1-Room temperature sensor error.
E2-Evaporator temperature sensor error.
E4-Display panel communication error.
EC-Refrigerant leakage detection malfunction (on some models).

Shows protection code:

P1-Bottom tray is full--Connect the drain hose and drain the collected water away.If protection repeats,call for service.

Note: When one of the above malfunctions occurs, turn off the unit, and check for any obstructions. Restart the unit, if the malfunction is still present, turn off the unit and unplug the power cord. Contact the manufacturer or its service agents or a similar qualified person for service.

Exhaust hose installation

The exhaust hose and its adaptor should be installed or removed according to the usage mode. Under COOL mode the exhaust hose must be installed, under FAN or DRY the exhaust hose should be removed

Operation Instructions

COOL operation

- Press the "MODE" button until the "COOL" indicator light comes on.
- Press the ADJUST buttons "+" or "-" to select your desired room temperature. The temperature can be set within a range of 17°C~30°C/62°F~88°F(or 86°F).
- Press the "FAN SPEED" button on the remote controller to choose the fan speed.

DRY operation

- Press the "MODE" button until the "DRY" indicator light is active.
- Under DRY mode, the fan speed or adjusting the temperature is not possible. The fan operates under low speed.
- For optimal dehumidifying please keep all windows and exits shut.
- Do not put the duct to window.

FAN operation

- Press the "MODE" button until the "FAN " indicator light comes on.
- Press the "FAN SPEED" button on the remote controller to choose the fan speed. The temperature can not be adjusted.
- Do not put the duct to window.

| Operation

Other features

SLEEP/ECO operation

This feature can be activated with the use of the remote control only. When SLEEP mode is activated the set temperature will increase by 1C/2F within 30 minutes. The set temperature will again increase by another 1C/2F during the next half hour. This new temperature will be maintained for the next 7 hours, after the duration of the above time frame the unit will return to the initial set temperature and ending the SLEEP mode. This feature is not available under DRY or FAN mode.

AUTO-RESTART

In the event of power loss the unit will regain operation, once power resumes, with the last settings.

AIR FLOW DIRECTION ADJUSTMENT

Adjust the air flow direction manually:

- The louver can be set to the desired position manually.
- Do not place any heavy objects or other loads on the louver, doing so will cause damage to the unit.
- Keep the louver fully opened during operation.

WAIT 3 MINUTES BEFORE RESUMING OPERATION

Once the unit has stopped its operation, it can not be restarted within the first 3 minutes, for the protection of the device. Operation will automatically restart after 3 minutes.

Water drainage

When under dehumidifying mode, remove the drain plug for the back of the unit and install the drain connector (5/8 universal female mender) with a 3/4 hose (may be purchased locally). For models without the drain connector, please attach the drain hose to the outlet, while placing the other side of the hose directly over the drainage port of your basement floor.

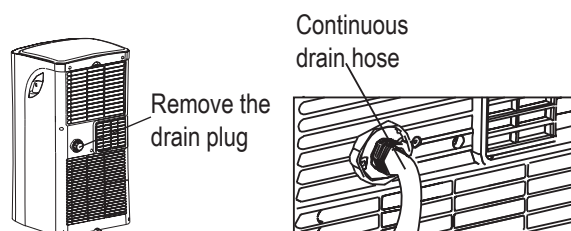

NOTE: Be certain the hose is secure without any leaking. Direct the hose toward the drain, in such a manner that there are no breaks or bents securing smooth water flow. When the continuous drain hose is not of use, ensure the drain plug is installed firmly to prevent possible leakage.

When the water level of the bottom tray reaches a predetermined level, the unit beeps 8 times; the digital display area shows "PI". At this time the air conditioning/dehumidification process will immediately stop. However, the fan motor will continue to operate (this is normal). Carefully move the unit to a drain location, remove the bottom drain plug and let the water drain. Re-install the bottom drain plug and restart the machine until the "PI" symbol disappears. If the error persists, please call for service.

NOTE: Be sure to reinstall the bottom drain plug firmly to prevent leakage before using the unit.

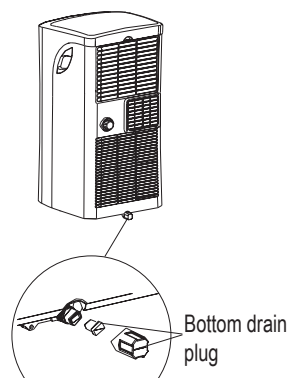

| Maintenance



WARNING:

- Be sure to unplug the unit before cleaning or servicing
- DO NOT use flammable liquids or chemicals to clean the unit.
- Do not wash the unit directly under a tap or using a hose as it may cause electrical shock.
- DO NOT operate this unit if the power cable is damaged in any way. If the power cord is damaged it must be replaced from the product manufacturer and never repaired.

Clean the Air Filter

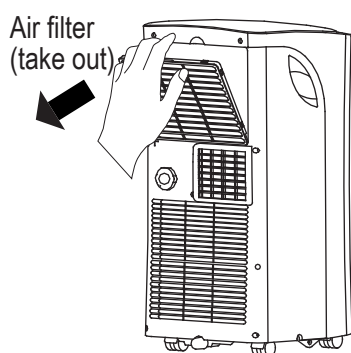

Remove the air filter



CAUTION

DO NOT operate the unit without filter because dirt and lint will clog it and reduce performance. Maintenance Tips

- Clean the air filter every two weeks to prevent inferior fan operation due to dust.
- The water collection tray must be drained immediately in the event that the error P1 appears on the digital control panel, and also before storage to prevent the possibility of mold growth.
- In households with animals, you will have to periodically wipe down the grill to prevent blocked airflow due to animal hair.

Clean the Unit

Use a damp lint-free cloth to clean the unit enclosure. Dry with a clean and lint free cloth cloth.

Store the unit when not in use

- Drain the unit's water collection tray as per the instructions in the following section.
- Operate the device on FAN mode for 12 hours in a warm room to dry and prevent the possibility of mold growth.
- Power off the unit and unplug.
- Clean the air filter as per the instructions in the previous section. Reinstall the clean and dry filter before storing.
- Batteries from the remote control should be removed.
- Store in a cool, shady area. Any exposure directly to sunlight or in extreme heat situations may minimize the lifespan of this device.

NOTE: The main chassis and front of the unit may be cleaned with by using a lint-free cloth and soapy water (using a mild detergent) Dry with a clean cloth. The use of harsh cleansers, or the waxing and polishing of the unit is strongly not advised. When cleaning the digital control panel be certain the cloth is dry as any water around the controls may cause damage to the unit.

| Troubleshooting

Please refer to the below prior to contacting customer support.

Problem	Possible Cause	Troubleshooting
Unit does not turn on when pressing ON/OFF button	P1 Error Code	The Water Collection Tray is full. Turn off the unit, drain the water from the Water Collection Tray and restart the unit.
	In COOL mode: room temperature is lower than the set temperature	Reset the temperature
Unit does not cool well	The air filter is blocked with dust or debris	Turn off the unit and clean the filter according to instructions
	Exhaust pipe is not connected or is blocked	Turn off the unit, disconnect the hose, check for blockage and reconnect the hose
	The unit is low on refrigerant	Call a service technician to inspect the unit and top off refrigerant
	Temperature setting is too high	Lower the set temperature
	The windows and doors in the room are open	Confirm all windows and exits are shut
	The room area is too large	Double-check the cooling area
	There are heat sources inside the room	Remove the heat sources if possible
The unit is noisy and vibrates too much	The ground is not level	Place the unit on a flat, level surface
	The air filter is blocked with dust or debris	Turn off the unit and clean the filter according to instructions
The unit makes a gurgling sound	This sound is caused by the flow of refrigerant inside the unit	This is normal

| Design and Compliance Notes

Design Notice:

The design and the specifications of this unit are subject to change at any given moment, without prior notice, for the improvement of the product. Always consult with the after sales department or the manufacturer for further details. Manuals are also subject to updates and you should always check for the latest version by visiting the manufacturer's website.

Energy Rating Information

The energy rating of this unit is based on typical installation with the use of the provided, and not extended, exhaust pipe, without the use of the window slider adaptor or the wall exhaust adaptor A (as shown in the Installation section of this manual) The unit should be operating under COOL mode and HIGH fan speed set by the remote controller.

Unit Temperature Range

Mode	Temperature Range
Cool	17-35°C (62-95°F)
Dry	13-35°C (55-95°F)

NOTE: To be in compliance EN 61000-3-11, the product CLCO290-09 / CLCO290-09BS shall be connected only to a supply of the system impedance: $|Z_{sys}| = 0.437$ ohms or less, Before connect the product to public power network, please consult your local power supply authority to ensure the power network meet above requirement.

| Sociable Remark

When using this unit in the European countries, the following information must be followed:

DISPOSAL: Do not dispose this product as unsorted municipal waste. This appliance requires special treatment for disposal.

It is prohibited to dispose of this appliance in domestic household waste.

There are several possibilities for disposal:

- A. Your local municipality has established free collection systems for electronic waste.
- B. Your local retailer will take back the old product with the purchase of a new product.
- C. The manufacture will take back the old appliance for disposal.
- D. The old products contain valuable resources and sometimes can be sold to scrap metal dealers.

Do not dispose this product randomly into the environment. The hazardous substances can leak into the ground-water supply and find their way into the food chain, endangering your health and the environment.

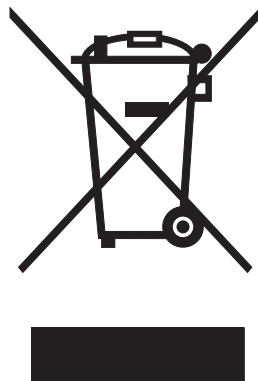

All the pictures in the manual are for explanatory purposes only. The actual shape of the unit you purchased may be slightly different, but the operations and functions are the same. The company may not be held responsible for any misprinted information. The design and the specifications of the product for reasons, such as product improvement, are subject to change without any prior notice.

Please consult with the manufacturer at +30 211 300 3300 or with the Sales agency for further details. Any future updates to the manual will be uploaded to the service website, and it is advised to always check for the latest version.



Scan here to download the latest version of this manual.
www.inventorappliances.com/manuals

Activate your Warranty

- Visit our web site and activate your warranty via the below link or by scanning the QR code

<https://www.inventorappliances.com/warranty-card>



- Fill all the fields as shown below

To activate the warranty card, please fill in the following fields

Owner details	Unit details
Full Name* <input type="text"/>	Unit Type* <input type="text"/>
Address* <input type="text"/>	Serial Number of the unit* <input type="text"/>
Postal Code* <input type="text"/>	Date of Purchase* <input type="text"/>
Phone Number* <input type="text"/>	Invoice Number* <input type="text"/>
E-mail* <input type="text"/>	Additional Details <input type="text"/>

Subscribe to Inventor's Newsletter

* Required field
With the current warranty card you accept the terms and conditions.

- once the warranty submission has been completed a confirmation message will be sent to your email

| Περιεχόμενα

Οδηγίες Ασφαλείας	23
ΠΡΟΣΟΧΗ	24
Προειδοποιήσεις (αφορά ψυκτικό υγρό τύπου R290/ R32).....	25
Εγκατάσταση.....	31
Λειτουργία	34
Συντήρηση.....	37
Διάγνωση Δυσλειτουργιών.....	38
Σχεδιασμός και Προδιαγραφές.....	39
Γενικές Παρατηρήσεις - Απόρριψη Συσκευής	40

| Οδηγίες Ασφαλείας



Προειδοποίηση: Αυτό το σύμβολο υποδεικνύει ότι μπορεί να προκληθεί θάνατος ή σοβαρός τραυματισμός σε περίπτωση που δεν ακολουθήσετε τις οδηγίες.



Προειδοποίηση: Για την αποφυγή θανάτου, προσωπικού τραυματισμού ή τραυματισμού τρίτων πρέπει να ακολουθούνται οι παρακάτω οδηγίες. Αγνοώντας τις οδηγίες, μπορεί να προκληθεί θάνατος ή ζημιά.

-Η εγκατάσταση πρέπει να εκτελείται σύμφωνα με τις οδηγίες. Λανθασμένη εγκατάσταση μπορεί να προκαλέσει διαρροή νερού, ηλεκτροπληξία ή πυρκαγιά.

-Χρησιμοποιείτε μόνο τα συμπεριλαμβανόμενα εξαρτήματα, ανταλλακτικά και τα ειδικά εργαλεία για την εγκατάσταση. Χρησιμοποιώντας μη τυποποιημένα εξαρτήματα μπορεί να προκληθεί διαρροή νερού, ηλεκτροπληξία, πυρκαγιά, τραυματισμός ή ζημιά.

-Βεβαιωθείτε ότι η πρίζα που χρησιμοποιείτε είναι γειωμένη και διαθέτει την κατάλληλη τάση. Το καλώδιο τροφοδοσίας είναι εξοπλισμένο με τριών ακροδεκτών βύσμα γείωσης για την προστασία από ηλεκτροπληξία. Πληροφορίες για την τάση μπορείτε να βρείτε στην ετικέτα τεχνικών προδιαγραφών που φέρει η μονάδα.

- Η μονάδα σας θα πρέπει να συνδέεται σε μια κατάλληλα γειωμένη πρίζα τοίχου. Εάν η πρίζα που σκοπεύετε να συνδέσετε την μονάδα δεν είναι επαρκώς γειωμένη ή δεν διαθέτει ασφαλειοδιακόπτη η διακόπτη κυκλώματος (ο ασφαλειοδιακόπτης και ο διακόπτης κυκλώματος ορίζονται από τη μέγιστη ένταση ρεύματος που αναφέρεται στην ετικέτα τεχνικών προδιαγραφών που φέρει η μονάδα), απευθυνθείτε σε εξειδικευμένο ηλεκτρολόγο ώστε να πραγματοποιήσει την ηλεκτρολογική εγκατάσταση.

-Εγκαταστήστε τη μονάδα σε μια επίπεδη και σταθερή επιφάνεια. Διαφορετικά μπορεί να προκληθεί πτώση από κραδασμούς, βλάβη ή έντονος θόρυβος.

- Βεβαιωθείτε ότι δεν υπάρχουν εμπόδια περιμετρικά της μονάδας και διασφαλίστε την σωστή λειτουργία της.

- ΜΗΝ τροποποιείτε το μήκος του καλωδίου ρεύματος και μην χρησιμοποιείτε μπαλαντέζα για την τροφοδοσία της μονάδας.

- ΜΗΝ συνδέετε την συσκευή σε πολύμπριζο με συνδεδεμένες και άλλες ηλεκτρικές συσκευές.

Ακατάλληλη παροχή ηλεκτρικού ρεύματος μπορεί να προκαλέσει πυρκαγιά ή ηλεκτροπληξία.

- ΜΗΝ εγκαθιστάτε το κλιματιστικό σας σε δωμάτιο με έντονη υγρασία, όπως μπάνιο ή πλυσταριά.

Έντονο ποσοστό υγρασίας στον χώρο μπορεί να προκαλέσει ηλεκτρικές δυσλειτουργίες ή βραχυκύκλωμα στη συσκευή.

- ΜΗΝ τοποθετείτε τη συσκευή κοντά σε φθοριούχα αέρια, καθώς μπορεί να προκληθεί πυρκαγιά.

- Η μονάδα διαθέτει ρόδες για εύκολη μετακίνηση. Βεβαιωθείτε ότι δεν μετακινείτε την μονάδα πάνω σε χαλί ή άλλα αντικείμενα, ώστε να αποφύγετε ενδεχόμενη ανατροπή της συσκευής.

- ΜΗΝ θέτετε σε λειτουργία την μονάδα σε περίπτωση που έχει πέσει ή έχει υποστεί κάποια ζημιά.

- Η συσκευή με ηλεκτρικό θερμαντήρα πρέπει να έχει τουλάχιστον 1 μέτρο απόσταση από εύφλεκτα αέρια.

- ΜΗΝ λειτουργείτε τη συσκευή με βρεγμένα ή υγρά χέρια ή όταν είστε ξυπόλητοι.

- Αν το κλιματιστικό χτυπηθεί κατά την χρήση, απενεργοποιήστε τη μονάδα και αποσυνδέστε την αμέσως από την παροχή ρεύματος. Ελέγξτε οπτικά για να βεβαιωθείτε ότι δεν υπάρχει βλάβη. Αν υποψιάζεστε ότι η μονάδα έχει υποστεί ζημιά, επικοινωνήστε με έναν τεχνικό ή την εξυπηρέτηση πελατών για επιπλέον βοήθεια.

- Σε περίπτωση καταιγίδας, διακόψτε αμέσως τη λειτουργία της συσκευής ώστε να αποτρέψετε το ενδεχόμενο βλάβης από κεραυνό.

- Το κλιματιστικό θα πρέπει να χρησιμοποιείται με τέτοιο τρόπο ώστε να προστατεύεται από την υγρασία. π.χ. συμπύκνωση νερού, κ.λπ. Μην τοποθετείτε ή αποθηκεύετε τη συσκευή σας σε σημεία που μπορεί να πέσει ή να απορροφηθεί νερό ή οποιοδήποτε άλλο υγρό. Αποσυνδέστε αμέσως αν συμβεί κάτι από τα παραπάνω.

- Όλες οι καλωδιώσεις πρέπει να εκτελούνται σύμφωνα με το διάγραμμα συνδεσμολογίας που βρίσκεται στο εσωτερικό της μονάδας.

- Η πλακέτα της μονάδας (PCB) είναι σχεδιασμένη με ασφάλεια προστασίας από υπέρταση. Οι προδιαγραφές της ασφάλειας είναι τυπωμένες στην πλακέτα κυκλώματος, όπως: T 3.15A / 250V.

| ΠΡΟΣΟΧΗ



- Αυτή η συσκευή μπορεί να χρησιμοποιηθεί από παιδιά ηλικίας από 8 ετών και άνω και άτομα με μειωμένες σωματικές, αισθητηριακές ή διανοητικές ικανότητες ή έλλειψη εμπειρίας και γνώσης, αν έχουν επιτήρηση ή οδηγίες σχετικά με τη χρήση της συσκευής με ασφαλή τρόπο και κατανοούν τον κίνδυνο. Τα παιδιά δεν πρέπει να παίζουν με τη συσκευή. Ο καθαρισμός και η συντήρηση δεν θα πρέπει να γίνονται από τα παιδιά χωρίς επίβλεψη. (Εφαρμόζεται για τις Ευρωπαϊκές Χώρες)
- Αυτή η συσκευή δεν προορίζεται για χρήση από άτομα (συμπεριλαμβανομένων των παιδιών) με μειωμένες σωματικές, αισθητηριακές ή διανοητικές ικανότητες ή έλλειψη εμπειρίας και γνώσης, εκτός αν έχουν λάβει οδηγίες ή επιτήρηση σχετικά με τη χρήση της συσκευής από άτομο υπεύθυνο για την ασφάλειά τους. (Ισχύει για χώρες εκτός από Ευρώπη)
- Τα παιδιά θα πρέπει να επιβλέπονται προκειμένου να διασφαλιστεί ότι δεν παίζουν με τη συσκευή. Συστήνεται τα παιδιά να επιβλέπονται ανά πάσα στιγμή, όταν βρίσκονται γύρω από τη μονάδα.
- Αν το καλώδιο τροφοδοσίας έχει υποστεί ζημιά, πρέπει να αντικατασταθεί από τον κατασκευαστή, τον αντιπρόσωπο σέρβις ή από αδειοδοτημένα άτομα, προκειμένου να αποφευχθεί ο κίνδυνος πυρκαγιάς ή ηλεκτροπληξίας.
- Αποσυνδέστε από το ρεύμα προτού προχωρήσετε σε καθαρισμό ή συντήρηση της μονάδας.
- ΜΗΝ αφαιρείτε εξαρτήματα της μονάδας. Μην θέτετε τη συσκευή σε λειτουργία εάν έχει πέσει ή έχει υποστεί ζημιά.
- ΜΗΝ τοποθετείτε το καλώδιο κάτω από χαλιά, παρόμοιες επενδύσεις, κάτω από έπιπλα ή συσκευές. Τακτοποιήστε το καλώδιο ώστε να αποτρέψετε την υπερθέρμανση ή το να ενδεχόμενο να σκοντάψει κάποιος.
- ΜΗΝ λειτουργείτε τη μονάδα με φθαρμένο καλώδιο, βύσμα, ασφάλεια ισχύος ή διακόπτη κυκλώματος. Απορρίψτε τη μονάδα ή επιστρέψτε την σε ένα αδειοδοτημένο κέντρο σέρβις για έλεγχο/επισκευής.
- Για να μειωθεί ο κίνδυνος πυρκαγιάς ή ηλεκτροπληξίας, μην χρησιμοποιείτε τον ανεμιστήρα με συσκευή σταθερής ταχύτητας.
- Η συσκευή πρέπει να εγκατασταθεί σύμφωνα με τους εθνικούς κανονισμούς καλωδίωσης.
- Επικοινωνήστε με αδειοδοτημένο τεχνικό για την εγκατάσταση, επισκευή ή συντήρηση της μονάδας.
- ΜΗΝ καλύπτεται ή μην παρεμποδίζεται τις γρίλιες εισόδου ή εξόδου αέρα.
- ΜΗΝ χρησιμοποιείτε αυτό τη μονάδα για λειτουργίες διαφορετικές από εκείνες που περιγράφονται σε αυτό το εγχειρίδιο χρήσης.
- Πριν τον καθαρισμό, απενεργοποιήστε τη μονάδα και αποσυνδέστε την από το ρεύμα.
- Αποσυνδέστε από το ρεύμα, σε περίπτωση που παρατηρήσετε παράξενους ήχους, οσμές ή καπνό να εξέρχονται από τη μονάδα.
- ΜΗΝ πιέζετε τα κουμπιά του πίνακα ελέγχου με οτιδήποτε άλλο πέραν των δαχτύλων σας.
- ΜΗΝ λειτουργείτε ή σταματάτε τη μονάδα εισάγοντας ή τραβώντας το καλώδιο παροχής ρεύματος.
- ΜΗΝ χρησιμοποιείτε επικίνδυνα χημικά για να καθαρίσετε τη μονάδα. Μην χρησιμοποιείτε τη μονάδα σε χώρο με παρουσία εύφλεκτων στοιχείων όπως οινόπνευμα, εντομοκτόνα, βενζίνη, κλπ.
- Διατηρήστε κάθετη την θέση του κλιματιστικού σας και βεβαιωθείτε ότι είναι τοποθετημένο σε μια σταθερή και επίπεδη επιφάνεια.
- Επικοινωνήστε με αδειοδοτημένο τεχνικό για ό,τι αφορά την επισκευή της μονάδας. Εάν το καλώδιο παροχής ρεύματος πρέπει να αντικατασταθεί με ένα νέο καλώδιο τροφοδοσίας απευθυνθείτε στον κατασκευαστή. ΜΗΝ επιχειρήσετε να το επισκευάσετε μόνοι σας.
- Κρατήστε τη πρίζα σταθερά από την κεφαλή όταν αποσυνδέετε.
- Απενεργοποιήστε τη μονάδα, τις περιόδους που δεν την χρησιμοποιείτε.

| Προειδοποιήσεις (αφορά ψυκτικό υγρό τύπου R290/ R32)

- Μην χρησιμοποιείτε μέσα επιτάχυνσης της διαδικασίας απόψυξης ή για να καθαρίσετε τη μονάδα, πέραν εκείνων που συνιστώνται από τον κατασκευαστή.
- Η συσκευή θα πρέπει να αποθηκεύεται σε δωμάτιο χωρίς την ύπαρξη πηγών ανάφλεξης (για παράδειγμα: ανοικτές φλόγες, συσκευές αερίου, ηλεκτρικούς θερμαντήρες).
- Μην τρυπάτε τη μονάδα και μην την καίτε.
- Τα ψυκτικά μέσα μπορεί να μην παράγουν οσμή.
- Η συσκευή 9000 Btu/h πρέπει να εγκατασταθεί, να λειτουργείται και να αποθηκεύεται σε δωμάτιο με μια επιφάνεια μεγαλύτερη από 9m².
- Πρέπει να τηρούνται οι συμμορφώσεις σύμφωνα με τις εθνικές διατάξεις του φυσικού αερίου.
- Διατηρήστε τα ανοίγματα αερισμού ελεύθερα από εμπόδια.
- Η συσκευή πρέπει να αποθηκεύεται ώστε να αποτραπεί ενδεχόμενη μηχανική βλάβη.
- Η συσκευή θα πρέπει να αποθηκεύεται σε καλά αεριζόμενο χώρο, το μέγεθος του οποίου να αντιστοιχεί στο χώρο που συστήνεται για την ομαλή λειτουργία του.
- Να λειτουργείτε πάντα την μονάδα σε καλά αεριζόμενο χώρο, όπου το μέγεθος του δωματίου αντιστοιχεί στις προδιαγραφές που ορίζει ο κατασκευαστής για καλή λειτουργία.
- Τα πρόσωπα που χειρίζονται το ψυκτικό κύκλωμα αυτής της μονάδας, πρέπει να είναι πιστοποιημένα από βιομηχανική αρχή αξιολόγησης και να έχουν εγκριθεί ως αρμόδια να χειρίζονται τα ψυκτικά μέσα, με ασφάλεια και σύμφωνα με τα βιομηχανικά πρότυπα ασφάλειας.
- Η συντήρηση ή επισκευή θα πρέπει να εκτελείται όπως συνιστάται από τον κατασκευαστή του εξοπλισμού. Η συντήρηση και η επισκευή απαιτεί την συνδρομή του λοιπού εξειδικευμένου προσωπικού και θα πρέπει να πραγματοποιείται υπό την επίβλεψη του αρμόδιου προσώπου στη χρήση των εύφλεκτων ψυκτικών μέσων.



Προειδοποίηση: Κίνδυνος φωτιάς/
Εύφλεκτα υλικά (Απαιτείται μόνο για
μονάδες με R32/R290)

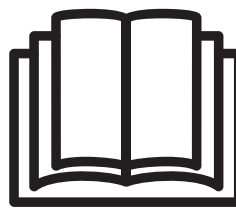

ΣΗΜΑΝΤΙΚΗ ΣΗΜΕΙΩΣΗ: Διαβάστε προσεκτικά
το εγχειρίδιο πριν την εγκατάσταση και λειτουργία
της κλιματιστικής μονάδας. Αποθηκεύστε αυτό
το εγχειρίδιο για μελλοντική αναφορά

Επεξηγήσεις των συμβόλων που παρουσιάζονται στην μονάδα. (Μόνο για τις μονάδες που χρησιμοποιούν R32/290 ψυκτικό υγρό).

	ΠΡΟΕΙΔΟ- ΠΟΙΗΣΗ	Το σύμβολο αυτό υποδεικνύει ότι η μονάδα λειτουργεί με εύφλεκτο ψυκτικό υγρό. Αν το ψυκτικό διαρρεύσει και εκτεθεί σε εξωτερική πηγή ανάφλεξης, υπάρχει κίνδυνος πυρκαγιάς.
	ΠΡΟΣΟΧΗ	Αυτό το σύμβολο υποδεικνύει ότι το εγχειρίδιο λειτουργίας πρέπει να διαβάζετε προσεκτικά.
	ΠΡΟΣΟΧΗ	Αυτό το σύμβολο υποδεικνύει ότι ο τεχνικός θα πρέπει να χειρίζεται τον εξοπλισμό σύμφωνα με το εγχειρίδιο εγκατάστασης.
	ΠΡΟΣΟΧΗ	Αυτό το σύμβολο υποδεικνύει ότι η πληροφορία είναι διαθέσιμη στο εγχειρίδιο λειτουργίας ή στο εγχειρίδιο εγκατάστασης.

| Προειδοποιήσεις (αφορά ψυκτικό υγρό τύπου R290/ R32)

1. Μεταφορά του εξοπλισμού που περιέχει εύφλεκτα ψυκτικά μέσα.

Δείτε τους κανονισμούς μεταφοράς.

2. Σήμανση του εξοπλισμού μέσω των συμβόλων.

Δείτε τους τοπικούς κανονισμούς.

3. Απόρριψη του εξοπλισμού που χρησιμοποιούν εύφλεκτα ψυκτικά υγρά.

Δείτε τους εθνικούς κανονισμούς.

4. Αποθήκευση εξοπλισμού/συσκευών

Η αποθήκευση του εξοπλισμού θα πρέπει να πραγματοποιείται σύμφωνα με τις οδηγίες του κατασκευαστή.

5. Η αποθήκευση συσκευασμένου εξοπλισμού (μη πωλημένων)

Η συσκευασία του προϊόντος θα πρέπει να είναι φτιαγμένη ώστε να αποτρέπει την ύπαρξη μηχανικής βλάβης στο εσωτερικό καθώς και την ενδεχόμενη διαρροή του ψυκτικού υγρού. Ο μέγιστος αριθμός των τεμαχίων του εξοπλισμού που επιτρέπεται να αποθηκεύεται καθορίζεται από τους τοπικούς κανονισμούς.

6. Πληροφορίες για την Επισκευή

A) Έλεγχοι στην περιοχή

Πριν από την έναρξη των εργασιών σχετικά με τα συστήματα που περιέχουν εύφλεκτα ψυκτικά υγρά, οι έλεγχοι ασφαλείας είναι αναγκαίοι ώστε να διασφαλιστεί ότι δεν υπάρχει κίνδυνος ανάφλεξης.

Για την επισκευή του συστήματος ψύξης, οι ακόλουθες προφυλάξεις πρέπει να τηρούνται πριν από τη διεξαγωγή εργασιών στο σύστημα.

B) Διαδικασία εργασίας

Κάθε εργασία πρέπει να εκτελείται με ελεγχόμενη διαδικασία, έτσι ώστε να ελαχιστοποιείται ο κίνδυνος διαρροής εύφλεκτου αερίου.

Γ) Χώρος εργασίας

Όλοι οι εμπλεκόμενοι στη συντήρηση καθώς και όσοι εργάζονται στην περιοχή, θα πρέπει να διαθέτουν σχετική κατάρτιση. Πρέπει να αποφεύγεται η συντήρηση σε περιορισμένους χώρους. Ο χώρος γύρω από το έργο θα πρέπει να έχει διαχωριστεί με ασφάλεια. Επιβεβαιώστε ότι τηρούνται τα μέτρα ασφαλείας και ότι το εύφλεκτο υγρό βρίσκεται υπό έλεγχο.

Δ) Έλεγχος για την παρουσία ψυκτικού υγρού

Η περιοχή πρέπει να ελέγχεται με έναν κατάλληλο ανιχνευτή ψυκτικού υγρού πριν και κατά τη διάρκεια της εργασίας, ώστε να εξασφαλιστεί ότι ο τεχνικός έχει γνώση των δυνητικά εύφλεκτων περιοχών. Βεβαιωθείτε ότι ο εξοπλισμός ανίχνευσης διαρροών που χρησιμοποιείτε είναι

κατάλληλος για χρήση σε εύφλεκτα ψυκτικά υγρά, π.χ. χωρίς παραγωγή σπινθήρων, επαρκώς σφραγισμένος ή εγγενώς ασφαλής.

Ε) Παρουσία πυροσβεστήρα

Εάν πρόκειται να πραγματοποιηθεί κάποια εργασία στο ψυκτικό κύκλωμα ή σε κάποιο τμήμα του εξοπλισμού που σχετίζεται με το κύκλωμα, θα πρέπει να είναι πάντα διαθέσιμος κατάλληλος εξοπλισμός πυρόσβεσης. Φροντίστε να έχετε διαθέσιμη μια ξηρή σκόνη ή πυροσβεστήρα CO₂ δίπλα στο χώρο πλήρωσης.

Στ) Δεν υπάρχουν πηγές ανάφλεξης

Τα πρόσωπα που εκτελούν εργασίες στο ψυκτικό κύκλωμα με σωλήνες που περιέχουν εύφλεκτο ψυκτικό υγρό, πρέπει να χρησιμοποιούν όλες τις πηγές ανάφλεξης με τέτοιο τρόπο ώστε να αποτρέπουν το ενδεχόμενο πυρκαγιάς ή έκρηξης. Όλοι οι πιθανοί κίνδυνοι πυρκαγιάς, όπως το τσιγάρο, πρέπει να πραγματοποιούνται μακριά από το χώρο της επισκευής, εγκατάστασης και απομάκρυνσης ή διάθεσης, όταν υπάρχει ενδεχόμενο διαρροής ψυκτικού υγρού. Πριν από την εκτέλεση οποιασδήποτε εργασίας, η περιοχή γύρω από τον εξοπλισμό πρέπει να παρακολουθείται και να ελέγχεται ώστε να αποτραπεί το ενδεχόμενο ανάφλεξης. Πρέπει να υπάρχουν σημάνσεις σχετικά με την απαγόρευση καπνίσματος.

7. Αεριζόμενος χώρος

Βεβαιωθείτε ότι ο χώρος στον οποίο θα πραγματοποιηθεί η εργασία έχει αεριστεί καλά ή είναι επαρκώς ανοιχτός. Ο συνεχής αερισμός, είναι απαραίτητος. Μέσω της διαδικασίας εξαερισμού μπορείτε να αποτρέψετε οποιοδήποτε ενδεχόμενη ανάφλεξη.

8. Έλεγχος του ψυκτικού κυκλώματος

Για την αντικατάσταση των ηλεκτρικών εξαρτημάτων, βεβαιωθείτε ότι είναι κατάλληλα και τηρούν τις σωστές προδιαγραφές. Θα πρέπει πάντα να τηρείτε τις οδηγίες συντήρησης και επισκευής που συστήνει ο κατασκευαστής. Εάν υπάρχει οποιαδήποτε αμφιβολία, συμβουλευτείτε για βοήθεια το τεχνικό τμήμα του κατασκευαστή. Οι ακόλουθοι έλεγχοι πρέπει πάντα να πραγματοποιούνται σε εγκαταστάσεις που χρησιμοποιούν εύφλεκτα ψυκτικά υγρά: Η ποσότητα πλήρωσης πρέπει να είναι αντίστοιχη με το μέγεθος του δωματίου. Βεβαιωθείτε ότι ο εξαερισμός είναι επαρκής και φροντίστε να μην υπάρχουν εμπόδια στις εξόδους. Σε περίπτωση που υπάρχει ενδιάμεσο ψυκτικό κύκλωμα θα

| Προειδοποιήσεις (αφορά ψυκτικό υγρό τύπου R290/ R32)

πρέπει γίνουν οι απαραίτητοι έλεγχοι ψυκτικού υγρού. Όλες οι ενδείξεις του εξοπλισμού πρέπει να είναι σαφείς και ορατές. Ενδείξεις και σύμβολα που δεν είναι σαφή θα πρέπει να διορθωθούν.

Ο αγωγός ψυκτικού κυκλώματος ή τα εξαρτήματα θα πρέπει να είναι εγκατεστημένα με τέτοιο τρόπο ώστε να μην εκτεθούν σε οποιαδήποτε ουσία που μπορεί να οδηγήσει στην διάβρωση του ψυκτικού κυκλώματος, εκτός εάν αυτά τα εξαρτήματα είναι ανθεκτικά σε διαβρωτικά στοιχεία.

9. Έλεγχος των ηλεκτρικών συσκευών

Η συντήρηση και η επισκευή των ηλεκτρολογικών εξαρτημάτων θα πρέπει να εκτελείται με ασφάλεια και με τις διαδικασίες ελέγχου. Σε περίπτωση λάθους το οποίο μπορεί να θέσει σε κίνδυνο την ασφάλειά σας, θα πρέπει να αποσυνδέσετε άμεσα οποιαδήποτε συσκευή από το ρεύμα. Αν το λάθος δεν μπορεί να διορθωθεί αμέσως και η μονάδα πρέπει να συνεχίσει να λειτουργεί, θα πρέπει να βρείτε κάποια εναλλακτική επίλυση του προβλήματος. Θα πρέπει να υπάρξει αναλυτική αναφορά των παραπάνω και να παραδοθεί στον ιδιοκτήτη της μονάδας, ώστε να μπορεί να ανατρέξει μελλοντικά.

Θα πρέπει να πραγματοποιούνται έλεγχοι ασφαλείας οι οποίοι θα περιλαμβάνουν:

Έλεγχος πυκνωτών. Οι πυκνωτές απορρίπτονται, με ασφαλή τρόπο για να αποφευχθεί τυχόν παραγωγή σπινθήρων. Δεν πρέπει να υπάρχουν εκτεθειμένα ηλεκτρικά εξαρτήματα και καλωδιώσεις κατά τη φόρτιση, την ανάκτηση ή τον καθαρισμό του συστήματος.

10. Επισκευές σε σφραγισμένα εξαρτήματα

A) Πριν ξεκινήσουν οι επισκευές στα σφραγισμένα εξαρτήματα, όλες οι ηλεκτρικές παροχές πρέπει να αποσυνδεθούν από τον εξοπλισμό. Αν είναι απαραίτητο να υπάρχει ηλεκτρική τροφοδοσία στον εξοπλισμό κατά τη διάρκεια συντήρησης του, τότε ένας ανιχνευτής διαρροής θα πρέπει να τοποθετηθεί ώστε να προειδοποιήσει αν υπάρχουν σημάδια των πιθανών κινδύνων.

B) Θα πρέπει να δίνεται ιδιαίτερη προσοχή στα ακόλουθα ώστε να εξασφαλίζεται ότι οι εργαζόμενοι σε ηλεκτρικά εξαρτήματα δεν διατρέχουν κάποιον κίνδυνο.

Αυτό περιλαμβάνει τις βλάβες στα καλώδια, υπερβολικό αριθμό συνδέσεων, ακροδέκτες που δεν είναι σχεδιασμένοι βάσει των αρχικών προδιαγραφών, οποιαδήποτε ζημιά στις μονώσεις, λανθασμένη τοποθέτηση των συνδέσμων, κλπ. Βεβαιωθείτε ότι η μονάδα είναι τοποθετημένη

με ασφάλεια. Βεβαιωθείτε ότι οι μονώσεις ή οποιοδήποτε υλικό σφράγισης δεν έχουν φθαρεί με τέτοιο τρόπο ώστε να μην εξυπηρετούν πλέον το σκοπό τους. Όλα τα ανταλλακτικά πρέπει να είναι σύμφωνα με τις προδιαγραφές του κατασκευαστή.

ΣΗΜΕΙΩΣΗ: Η χρήση του πυριτίου για στεγανότητα μπορεί να επηρεάσει την αποτελεσματικότητα ορισμένων τύπων εξοπλισμού ανίχνευσης διαρροών. Ασφαλή συστατικά δεν χρειάζεται να απομονωθούν πριν από την εργασία.

11. Επισκευή των ασφαλών συστατικών

Μην εφαρμόζετε μόνιμα επαγωγικά ή χωρητικά φορτία στο κύκλωμα, χωρίς να διασφαλίζετε πρώτα ότι θα υπερβείτε την επιτρεπόμενη τάση και το ρεύμα λειτουργίας που ορίζει ο εξοπλισμός που χρησιμοποιείται. Εγγενώς ασφαλή συστατικά είναι το μόνο είδος που μπορούν να δουλέψουν, καθώς συνυπάρχουν με την παρουσία εύφλεκτης ατμόσφαιρας. Η συσκευή δοκιμής πρέπει να έχει τη σωστή διαβάθμιση. Οποιαδήποτε αντικατάσταση εξαρτημάτων θα πρέπει να πραγματοποιείται όπως ορίζει ο κατασκευαστής, καθώς μπορεί να οδηγήσει σε ανάφλεξη του ψυκτικού υγρού από μια πιθανή διαρροή.

12. Καλωδίωση

Βεβαιωθείτε ότι τα καλώδια δεν δέχονται φθορά, διάβρωση, υπερβολική πίεση, δόνηση, ή οποιαδήποτε άλλη αρνητική περιβαλλοντική επίπτωση. Θα πρέπει επίσης να λάβετε υπόψη τις δονήσεις, τους κραδασμούς και τη παλαιότητα.

13. Εντοπισμός εύφλεκτων ψυκτικών υγρών

Σε καμία περίπτωση δεν πρέπει να χρησιμοποιηθεί μια πιθανή πηγή ανάφλεξης, όπως ένας πυρσός ή οποιοσδήποτε ανιχνευτής με τη χρήση φλόγας.

14. Μέθοδοι ανίχνευσης διαρροών

Οι ακόλουθες μέθοδοι ανίχνευσης διαρροών είναι αποδεχτές για συστήματα που περιέχουν εύφλεκτα ψυκτικά μέσα. Ηλεκτρονικοί ανιχνευτές διαρροής μπορεί να χρησιμοποιηθούν για την ανίχνευση εύφλεκτων υγρών. Ωστόσο για να είστε σίγουροι για τη μέτρηση μπορεί να χρειαστεί εκ νέου βαθμονόμηση. (Ο εξοπλισμός ανίχνευσης θα πρέπει να βαθμονομείται σε ένα χώρο χωρίς ψυκτικό μέσο). Θα πρέπει να διασφαλίζετε ότι ο ανιχνευτής δεν είναι μια πιθανή πηγή ανάφλεξης και είναι κατάλληλος για το ψυκτικό υγρό που χρησιμοποιείται. Ο εξοπλισμός ανίχνευσης της διαρροής θα πρέπει να καθορίζεται σε ποσοστό του LFL ψυκτικού υγρού που χρησιμοποιείται. Ο

| Προειδοποιήσεις (αφορά ψυκτικό υγρό τύπου R290/ R32)

εξοπλισμός ανίχνευσης της διαρροής θα πρέπει να καθορίζεται σε ποσοστό LFL ψυκτικού υγρού και θα πρέπει να βαθμονομείται στο ψυκτικό που χρησιμοποιείται και το κατάλληλο ποσοστό επί τοις εκατό του φυσικού αερίου (25% ανώτατο όριο). Τα υγρά ανίχνευσης διαρροής είναι κατάλληλα για χρήση με τα περισσότερα ψυκτικά, με την χρήση απορρυπαντικών που περιέχουν χλώριο να αποφεύγονται καθώς το χλώριο μπορεί να αντιδράσει με το ψυκτικό και να διαβρώσει το χαλκό σωλήνα. Εάν υπάρχει υποψία διαρροής, όλα τα σπρέι θα πρέπει να αποσυνδεθούν. Εάν παρατηρείται διαρροή του ψυκτικού μέσου απαιτείται χαλκοσυγκόλληση με όλο το ψυκτικό υγρό να πρέπει να ανακτηθεί από το σύστημα, ή να απομονωθεί (μέσω τη διακοπή των βαλβίδων) σε ένα τμήμα του συστήματος μακριά από τη διαρροή. Το οξυγόνο απαλλαγμένο από άζωτο θα πρέπει να καθαρίζεται μέσω του συστήματος τόσο πριν, όσο και κατά τη διάρκεια της διαδικασίας συγκόλλησης.

15. Αφαίρεση και εκκένωση

Όταν παρεμβαίνετε στο κύκλωμα του ψυκτικού ώστε να κάνετε οποιαδήποτε επισκευή ή για οποιονδήποτε άλλο λόγο, πρέπει να εφαρμόζετε τις συμβατικές διαδικασίες. Ωστόσο, συνιστάται θερμά η ασφαλής πρακτική, λαμβάνοντας υπόψιν το ενδεχόμενο ανάφλεξης. Ακολουθήστε την παρακάτω διαδικασία:

Αφαίρεση του ψυκτικού,

Καθαρισμός του κυκλώματος με αδρανές αέριο,

Εκκένωση,

Καθαρισμός με αδρανές αέριο,

Άνοιγμα του κυκλώματος εκτελώντας μια περικυκλωτή ή χαλκοσυγκόλληση.

Η ποσότητα ψυκτικού μέσου πρέπει να ανακτηθεί στους σωστούς κυλίνδρους. Το σύστημα πρέπει να απαλλαγεί από οξυγόνο για να καταστήσει τη μονάδα ασφαλή. Αυτή η διαδικασία μπορεί να επαναληφθεί αρκετές φορές. Μην χρησιμοποιήσετε πεπιεσμένο οξυγόνο για την διαδικασία αυτή.

Το φλας μπορεί να επιτευχθεί με διακοπή του κενού στο σύστημα με άζωτο απαλλαγμένο από οξυγόνο και συνεχίζοντας να αναπληρώσει έως ότου επιτευχθεί η πίεση λειτουργίας. Στη συνέχεια εξαερισμό προς την ατμόσφαιρα, και, τέλος, το τράβηγμα προς τα κάτω σε ένα κενό.

Αυτή η διαδικασία θα πρέπει να επαναλαμβάνεται μέχρις ότου να μην υπάρχει καθόλου ψυκτικό στο σύστημα. Όταν πραγματοποιείται την τελευταία πλήρωση, το σύστημα θα πρέπει να εξαερίζεται σε

ατμοσφαιρική πίεση για να επιτρέπει κάθε εργασία που πρέπει να εκτελεστεί. Αυτή η λειτουργία είναι απολύτως απαραίτητη, εάν πρόκειται να γίνουν εργασίες συγκόλλησης. Βεβαιωθείτε ότι η έξοδος της αντλίας κενού δεν είναι κοντά σε πηγές ανάφλεξης και υπάρχει αρκετός διαθέσιμος χώρος εξαερισμού.

16. Διαδικασίες φόρτισης

Εκτός από τις συμβατικές διαδικασίες πλήρωσης, θα πρέπει να τηρούνται οι ακόλουθες προϋποθέσεις. Βεβαιωθείτε ότι δεν έχουν αναμυχθεί διαφορετικά είδη ψυκτικών υγρών όταν προχωράτε σε πλήρωση ψυκτικού μέσου. Οι σωλήνες και οι αγωγοί θα πρέπει να έχουν όσο το δυνατόν μικρότερο μήκος ώστε να μειωθεί η ποσότητα ψυκτικού που θα συγκεντρωθεί σε αυτές. Οι φιάλες πρέπει να διατηρούνται σε όρθια θέση. Βεβαιωθείτε ότι το σύστημα ψύξης είναι γειωμένο πριν από την φόρτιση του συστήματος με οποιοδήποτε ψυκτικό υγρό.

Καταγράψτε στο σύστημα το ποσοστό φόρτισης σε περίπτωση που δεν επισημαίνεται ήδη. Μεγάλη προσοχή πρέπει να τηρείται ώστε να μην υπάρχει ενδεχόμενο υπερφόρτωσης του συστήματος. Πριν από την επαναφόρτιση, θα πρέπει να γίνει έλεγχος της πίεσης με άζωτο απαλλαγμένο από οξυγόνο. Το σύστημα πρέπει να ελεγχθεί για διαρροές μετά την ολοκλήρωση της φόρτισης, αλλά και πριν το θέσετε σε λειτουργία. Μια επαναλαμβανόμενη δοκιμή διαρροής θα πρέπει να πραγματοποιηθεί πριν από την απομάκρυνση σας από το σημείο.

17. Θέστε εκτός λειτουργίας

Πριν από τη διεξαγωγή αυτής της διαδικασίας, είναι σημαντικό ο τεχνικός να είναι πλήρως εξοικειωμένος με τα στοιχεία και τον εξοπλισμό.

Θα πρέπει όλα τα ψυκτικά υγρά να ανακτώνται με ασφάλεια. Πριν από την εργασία θα πρέπει να εξετάσετε δείγμα λαδιού και ψυκτικού υγρού καθώς απαιτείται έλεγχος πριν από την εκ νέου χρήση του ψυκτικού. Απαραίτητη είναι η παροχή ρεύματος πριν προχωρήσετε την εργασία.

α) Εξοικειωθείτε με τον εξοπλισμό και τη λειτουργία του.

β) Απομονώστε ηλεκτρολογικά το σύστημα.

γ) Πριν επιχειρήσετε αυτή τη διαδικασία βεβαιωθείτε ότι ο μηχανολογικός εξοπλισμός είναι διαθέσιμος, εάν απαιτείται για το χειρισμό του ψυκτικού.

Όλα τα μέσα ατομικής προστασίας να είναι διαθέσιμα και να χρησιμοποιούνται σωστά. Η διαδικασία αποκατάστασης πρέπει να επιβλέπεται

| Προειδοποιήσεις (αφορά ψυκτικό υγρό τύπου R290/ R32)

συνεχώς από αρμόδιο πρόσωπο.

Ο εξοπλισμός και η ανάκαμψη των φιαλών πρέπει να συμμορφώνονται με τα σχετικά πρότυπα.

δ) Αντλήστε το ψυκτικό σύστημα, αν αυτό είναι εφικτό.

ε) Εάν η εξαέρωση δεν είναι εφικτή, ρυθμίστε το μανόμετρο ώστε να μπορούν να απομακρυνθούν τα διάφορα στοιχεία από το σύστημα.

στ) Βεβαιωθείτε ότι η φιάλη είναι σωστά τοποθετημένη προτού ενεργήσετε.

ζ) Ξεκινήστε τη διαδικασία ανάκτησης βάσει των οδηγιών του κατασκευαστή.

η) Μη γεμίζετε υπερβολικά τις φιάλες. (Όχι περισσότερο από 80% φορτίο υγρού).

η) Μην υπερβαίνετε τη μέγιστη πίεση λειτουργίας της φιάλης, έστω και προσωρινά.

θ) Όταν οι φιάλες έχουν γεμίσει επαρκώς και η διαδικασία έχει ολοκληρωθεί, βεβαιωθείτε ότι οι φιάλες και ο εξοπλισμός μπορούν να αφαιρεθούν από το σημείο και ότι όλες οι βαλβίδες απομόνωσης του εξοπλισμού είναι κλειστές.

ι) Η πλήρωση του ψυκτικού δεν πρέπει να γίνεται σε άλλα συστήματα ψύξης, εκτός εάν έχει καθαριστεί και ελεγχθεί.

18. Ετικέτα

Ο εξοπλισμός πρέπει να φέρει ετικέτα με όλη την απαραίτητη πληροφορία συμπληρωμένο σχετικά με την αφαίρεση ψυκτικού υγρού. Η ετικέτα πρέπει να φέρει ημερομηνία και υπογραφή. Βεβαιωθείτε ότι υπάρχουν ετικέτες που αναφέρουν ότι ο εξοπλισμός περιέχει εύφλεκτο ψυκτικό υγρό.

19. Αποκατάσταση

Κατά την αφαίρεση του ψυκτικού μέσου από ένα σύστημα, είτε για τη συντήρηση ή αποσυναρμολόγηση, συνιστάται ελεγχόμενη διαδικασία ώστε όλα τα ψυκτικά υγρά να απομακρυνθούν με ασφαλή τρόπο. Κατά τη μεταφορά του ψυκτικού υγρού σε φιάλες, βεβαιωθείτε ότι χρησιμοποιούνται μόνο κατάλληλες φιάλες ανάκτησης ψυκτικού υγρού. Βεβαιωθείτε ότι για τη συγκράτηση του συνολικού φορτίου του συστήματος έχετε τη κατάλληλη ποσότητα σε φιάλες. Όλες οι φιάλες πρέπει να χρησιμοποιούνται οριζόντια για τη ανάκτηση του ψυκτικού και να φέρουν ετικέτες σχετικά με το ψυκτικό υγρό (δηλαδή ειδικές φιάλες για την ανάκτηση του ψυκτικού υγρού). Οι φιάλες πρέπει να έχουν βαλβίδες πίεσης καθώς και βαλβίδες διακοπής για την ομαλή λειτουργία του συστήματος. Οι κενές φιάλες ανάκτησης πρέπει να εκκενώνονται και, αν είναι δυνατόν να ψύχονται

πριν πραγματοποιηθεί η ανάκτηση.

Ο εξοπλισμός ανάκτησης θα πρέπει να είναι σε καλή κατάσταση λειτουργίας με οδηγίες σχετικές με τον εξοπλισμό και θα πρέπει να είναι κατάλληλος για την ανάκτηση εύφλεκτων ψυκτικών υγρών. Επιπλέον, μια σειρά βαθμονομημένη ζυγών θα πρέπει να είναι διαθέσιμα και σε καλή κατάσταση λειτουργίας. Οι εύκαμπτοι σωλήνες πρέπει φέρουν συνδέσμους αποσύνδεσης από διαρροή υγρού και να βρίσκονται σε καλή λειτουργία.

Πριν τη χρήση του εξοπλισμού ανάκτησης, ελέγξτε ότι είναι σε ικανοποιητική κατάσταση λειτουργίας, έχει συντηρηθεί σωστά και ότι οι ηλεκτρολογικές συνδέσεις είναι μονωμένες με ασφάλεια ώστε να αποφευχθεί ο κίνδυνος ανάφλεξης σε περίπτωση διαρροής ψυκτικού υγρού. Συμβουλευτείτε τον κατασκευαστή σε περίπτωση που χρειάζεστε επιπλέον πληροφορίες.

Το ανακτημένο ψυκτικό θα πρέπει να επιστρέφεται στον προμηθευτή σε σωστή φιάλη ανάκτησης η οποία θα φέρει την σχετική σήμανση Μεταφοράς Αποβλήτων. Μην αναμιγνύετε ψυκτικά υγρά σε μονάδες ανάκτησης και κυρίως σε φιάλες. Εάν πρόκειται να αφαιρεθεί ο συμπιεστής ή το λάδι του συμπιεστή, εξασφαλίστε ότι έχουν εξαιρεωθεί σε ικανοποιητικό επίπεδο για να βεβαιωθείτε ότι το εύφλεκτο ψυκτικό δεν παραμένει εντός του λιπαντικού. Η διεργασία εκκένωσης θα πρέπει να διεξάγεται πριν από την επιστροφή του συμπιεστή στον προμηθευτή. Μόνο η θέρμανση του σώματος του συμπιεστή μπορεί να εκτελεστεί για να επιταχύνετε αυτή τη διαδικασία. Η αποστράγγιση του λαδιού από το σύστημα θα πρέπει να πραγματοποιείται με ασφαλή τρόπο.

Σημαντική Σημείωση σχετικά με τα Φθοριούχα Αέρια

- Τα φθοριούχα αέρια του θερμοκηπίου περιέχονται σε ερμητικά σφραγισμένο εξοπλισμό.

Για συγκεκριμένες πληροφορίες σχετικά με το είδος, τη ποσότητα και την ισοδυνάμου CO₂ σε τόνους του φθοριούχων αερίων του θερμοκηπίου (σε ορισμένα μοντέλα), μπορείτε να ανατρέξετε στη σχετική ετικέτα που φέρει η μονάδα.

- Η εγκατάσταση, επισκευή, συντήρηση και επισκευή της μονάδας πρέπει να πραγματοποιείται μόνο από αδειοδοτημένο τεχνικό.

- Η απεγκατάσταση και η ανακύκλωση, πρέπει να γίνεται από αδειοδοτημένο τεχνικό.

| Προετοιμασία πριν από την Εγκατάσταση

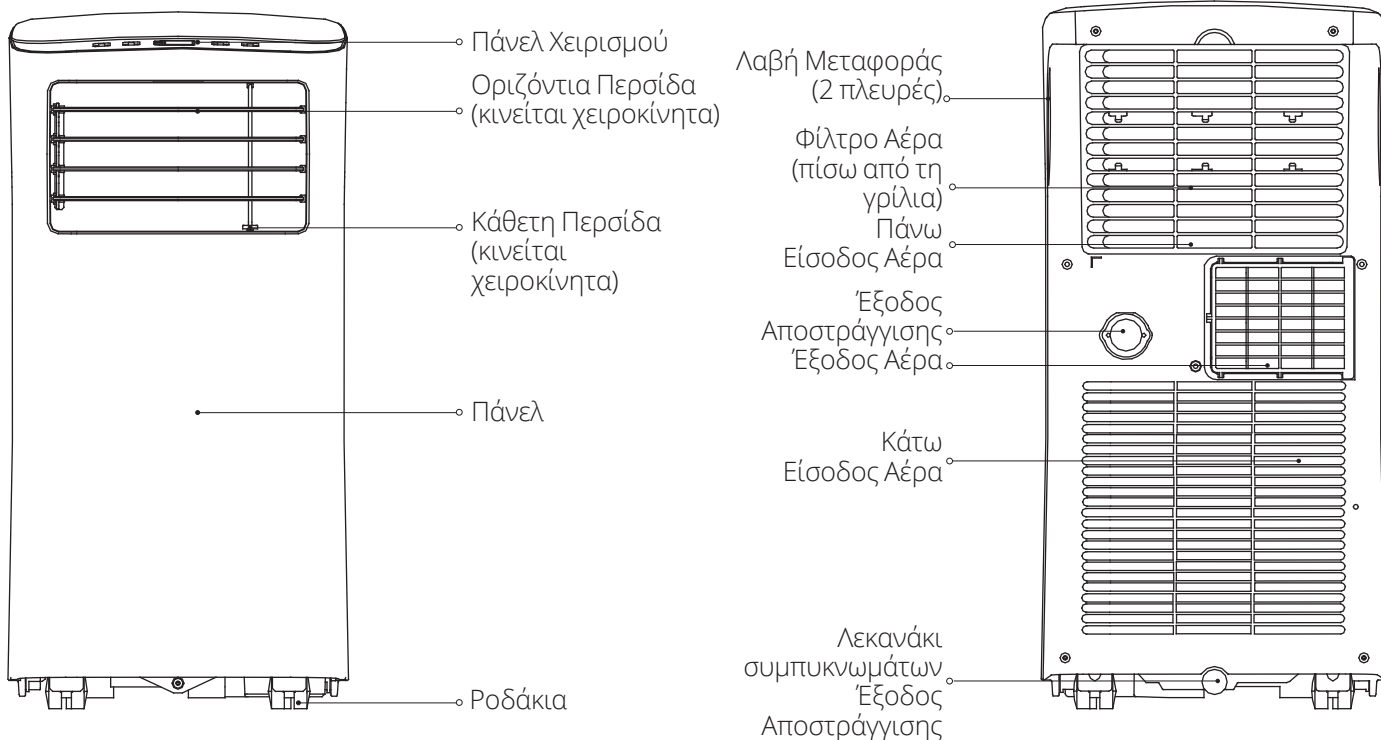

Μπροστινή Όψη

Πίσω Όψη

| Εγκατάσταση

Επιλέγοντας τη σωστή τοποθεσία εγκατάστασης

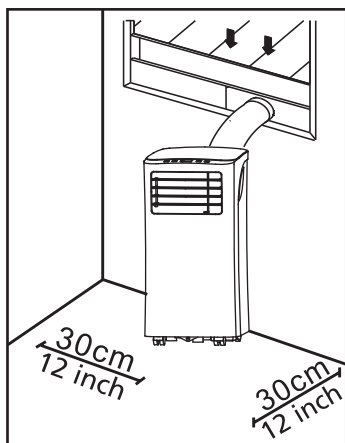

Η θέση εγκατάστασης θα πρέπει να πληροί τις ακόλουθες προϋποθέσεις:

- Βεβαιωθείτε ότι έχετε εγκαταστήσει τη συσκευή σας σε επίπεδη επιφάνεια για την ελαχιστοποίηση του θορύβου και των κραδασμών.
- Η μονάδα πρέπει να εγκατασταθεί κοντά σε γειωμένη πρίζα, και ο δίσκος συλλογής συμπυκνωμάτων (βρίσκεται στο πίσω μέρος της συσκευής) πρέπει να είναι προσιτός.
- Η μονάδα θα πρέπει να βρίσκεται τουλάχιστον 30cm (12") από τον πλησιέστερο τοίχο για να διασφαλιστεί η σωστή λειτουργία.
- ΜΗΝ καλύπτεται εισόδους, εξόδους ή υποδοχείς σήματος της μονάδας, καθώς ενδέχεται να προκληθεί ζημιά στη μονάδα.

Προτεινόμενη Εγκατάσταση

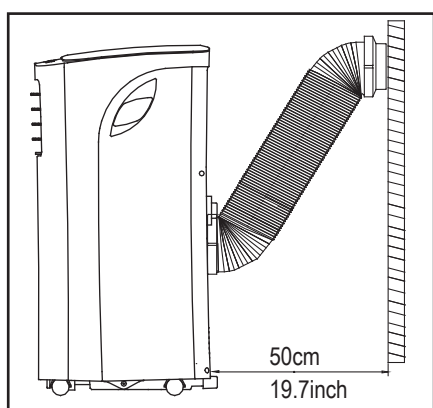

ΣΗΜΕΙΩΣΗ: Όλες οι εικόνες στο εγχειρίδιο παρέχονται για επεξηγηματικούς σκοπούς. Το μηχάνημά σας μπορεί να διαφέρει ελαφρώς. Το προϊόν που προμηθευτήκατε θα υπερσχύει. Η μονάδα μπορεί να ελέγχεται μόνο από τον πίνακα ελέγχου ή το τηλεχειριστήριο. Το εγχειρίδιο αυτό δεν περιλαμβάνει λειτουργίες τηλεχειριστήριου, ανατρέξτε στο «Εγχειρίδιο Τηλεχειριστήριου» που περιλαμβάνεται στην συσκευασία για περισσότερες λεπτομέρειες. Όταν παρουσιάζονται μεγάλες διαφορές στην αναφορά των λειτουργιών μεταξύ των «Εγχειρίδιο Χρήσης» και «Εγχειρίδιο Τηλεχειριστήριου», ακολουθήστε τις οδηγίες που αναγράφονται στο «Εγχειρίδιο Χρήσης».

Απαραίτητα Εργαλεία

Μεσαίο Philips κατσαβίδι -Μέτρο ή χάρακας, Μαχαίρι ή ψαλίδι -Πριόνι (προαιρετικά, για να μικρύνει το κιτ παραθύρου σε στενές εγκαταστάσεις παραθύρων).





Εξαρτήματα

Ελέγξτε το μέγεθος του παραθύρου σας και επιλέξτε το κιτ παραθύρου που εφαρμόζει καλύτερα.

| Εγκατάσταση

Ευρώπη

Εξάρτημα	Περιγραφή	Ποσότητα
	Αντάπτορας	1 τεμ.
	Αγωγός Εκκένωσης	1 τεμ.
 *	Κιτ Παραθύρου	1 τεμ.
 *	A Κιτ Παραθύρου (μόνο για επιτοίχια εγκατάσταση)	1 τεμ.
 *	B Κιτ Παραθύρου (με καπάκι και μόνο για επιτοίχια εγκατάσταση)	1 τεμ.
 *	Βίδες και Σύνδεσμοι (μόνο για επιτοίχια εγκατάσταση)	4 σετ
 *	Κιτ Παραθύρου A	1 τεμ.
 *	Κιτ Παραθύρου B	1 τεμ.

Εξάρτημα	Περιγραφή	Ποσότητα
 *	Βίδα	1 τεμ.
 *	Στήριξη Ασφαλείας και Αγκυρόβιδες	1 σετ
	Αγωγός Αποστράγγισης	1 τεμ.
 *	Μονωτική Ταινία Γ (Μη συγκολλητική)	1 τεμ.
 *	Μονωτική Ταινία Α (Συγκόλλησης)	2 τεμ.
 *	Μονωτική Ταινία Β (Συγκόλλησης)	2 τεμ.
	Τηλεχειριστήριο	1 τεμ.

ΣΗΜΕΙΩΣΗ: Τα αντικείμενα με * είναι προαιρετικά. Μικρές διαφοροποιήσεις ενδεχομένως να παρουσιάζονται στον σχεδιασμό.

Εγκατάσταση Κιτ Παραθύρου

Βήμα πρώτο: Συναρμολογώντας τον αγωγό αέρα

Προσαρμόστε και σφίξτε μέσω των ελαστικών συνδέσμων, τον αγωγό αέρα στην υποδοχή της μονάδας από τη μια πλευρά και στο κιτ παραθύρου στην άλλη πλευρά.

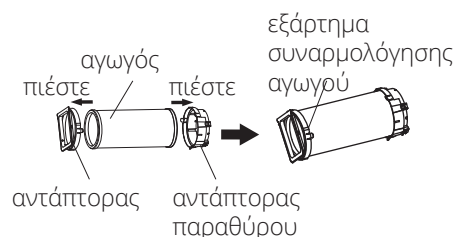

Βήμα Δύο: Εγκαταστήστε τον αγωγό αέρα στη μονάδα

Συνδέστε το αγωγό στην έξοδο αέρα της μονάδας ακολουθώντας την κατεύθυνση που ορίζουν τα βέλη.



Βήμα Τρίτο: Προετοιμάζοντας το Κιτ Παραθύρου

1. Ανάλογα με το μέγεθος του παραθύρου, πραγματοποιήστε τις απαραίτητες προσαρμογές στο κιτ παραθύρου

2. Εάν το μήκος του παραθύρου απαιτεί δύο ρυθμιστές, χρησιμοποιήστε τη βίδα ώστε να στερεώσετε το κιτ στο κατάλληλο μήκος.

3. Για ορισμένα μοντέλα, αν το μήκος του παραθύρου απαιτεί τρεις ρυθμιστές (προαιρετικό), χρησιμοποιήστε δύο βίδες για την στερέωση του κιτ από τη στιγμή που ρυθμίσετε σε κατάλληλο μήκος

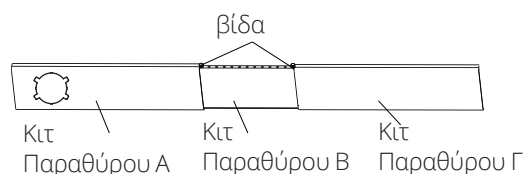
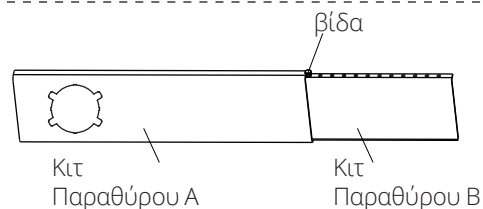

| Εγκατάσταση

ΣΗΜΕΙΩΣΗ: Όταν ο αγωγός αέρα και το κιτ παραθύρου έχουν ετοιμαστεί, διαλέξτε μία από τις ακόλουθες μεθόδους εγκατάστασης.

Τύπος 1: Εγκατάσταση Κρεμαστού ή Συρόμενου παραθύρου (προαιρετικό).



1. Κόψτε τις μονωτικές ταινίες Α και Β στο κατάλληλο μήκος και τοποθετήστε τις στο φύλλο και το πλαίσιο παραθύρου, όπως φαίνεται παρακάτω.

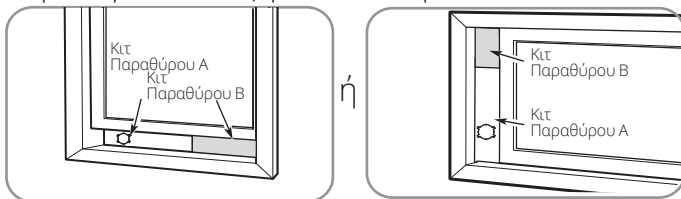

2. Εισάγετε το κιτ παραθύρου στο άνοιγμα του παραθύρου.

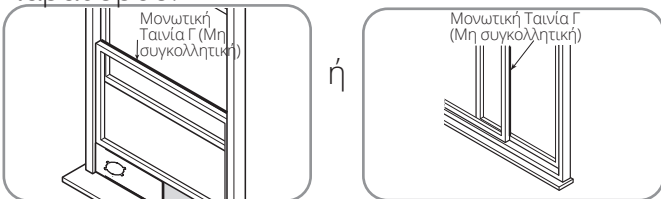

3. Κόψτε την μη συγκολλητική ταινία μόνωσης Γ για να ταιριάζει με το μήκος του παραθύρου. Τοποθετήστε τη στεγανοποίηση μεταξύ του γυαλιού και του πλαισίου του παραθύρου ώστε να αποτρέψετε την είσοδο του αέρα και των εντόμων μέσα στο δωμάτιο.

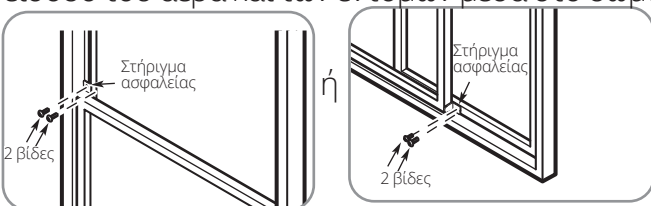

4. Αν επιθυμείτε, εγκαταστήστε το στήριγμα ασφαλείας με 2 βίδες όπως φαίνεται.

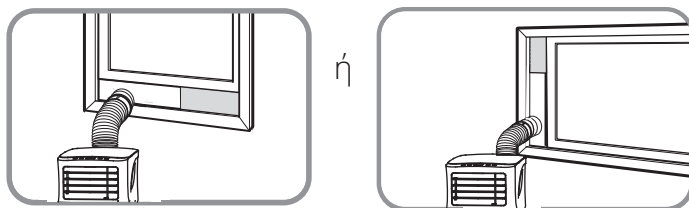

5. Εισάγετε τον αντάπτορα του κιτ παραθύρου στην οπή του συρόμενου παραθύρου.

Τύπος 2: Επιτοίχια Εγκατάσταση (Προαιρετικό)

1. Ανοίξτε οπή 125mm (4.9 ίντσες) στον τοίχο για τον αντάπτορα αγωγού Β.
2. Διασφαλίστε ότι ο αντάπτορας αγωγού Β του τοίχου χρησιμοποιεί τις 4 βίδες και αγκυρόβιδες που παρέχονται στο Κιτ.
3. Συνδέστε τον αγωγό αέρα (με τον αντάπτορα τοίχου Α) στον αντάπτορα του τοίχου Β.

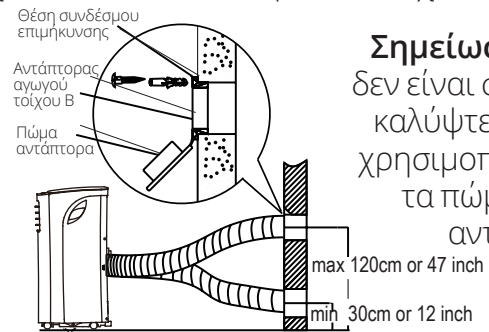

Σημείωση: Όταν δεν είναι σε χρήση καλύψτε την οπή χρησιμοποιώντας τα πώματα του αντάπτορα.

Σημείωση: Για να διασφαλίσετε τη σωστή λειτουργία μην επιμηκύνετε ή λυγίζετε τη σωλήνα. Βεβαιωθείτε ότι δεν υπάρχει εμπόδιο γύρω από την έξοδο του αέρα (σε εύρος των 500mm) προκειμένου το σύστημα του αγωγού να λειτουργήσει σωστά. Όλες οι εικόνες του εγχειριδίου είναι για επεξηγηματικούς σκοπούς. Η κλιματιστική μονάδα που προμηθευτήκατε υπερिशύχει.



| Λειτουργία

Πάνελ Χειρισμού

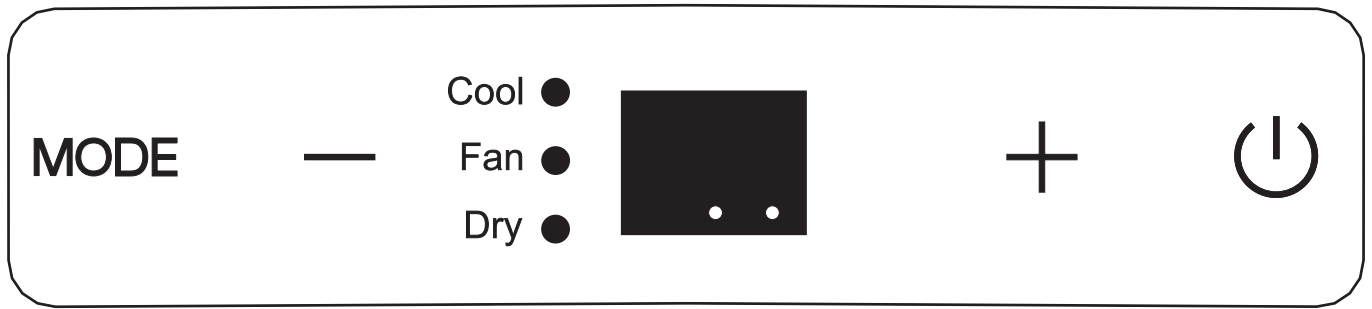

ΣΗΜΕΙΩΣΗ: Το πάνελ ελέγχου της μονάδας που προμηθευτήκατε μπορεί να μοιάζει με ένα από τα παρακάτω

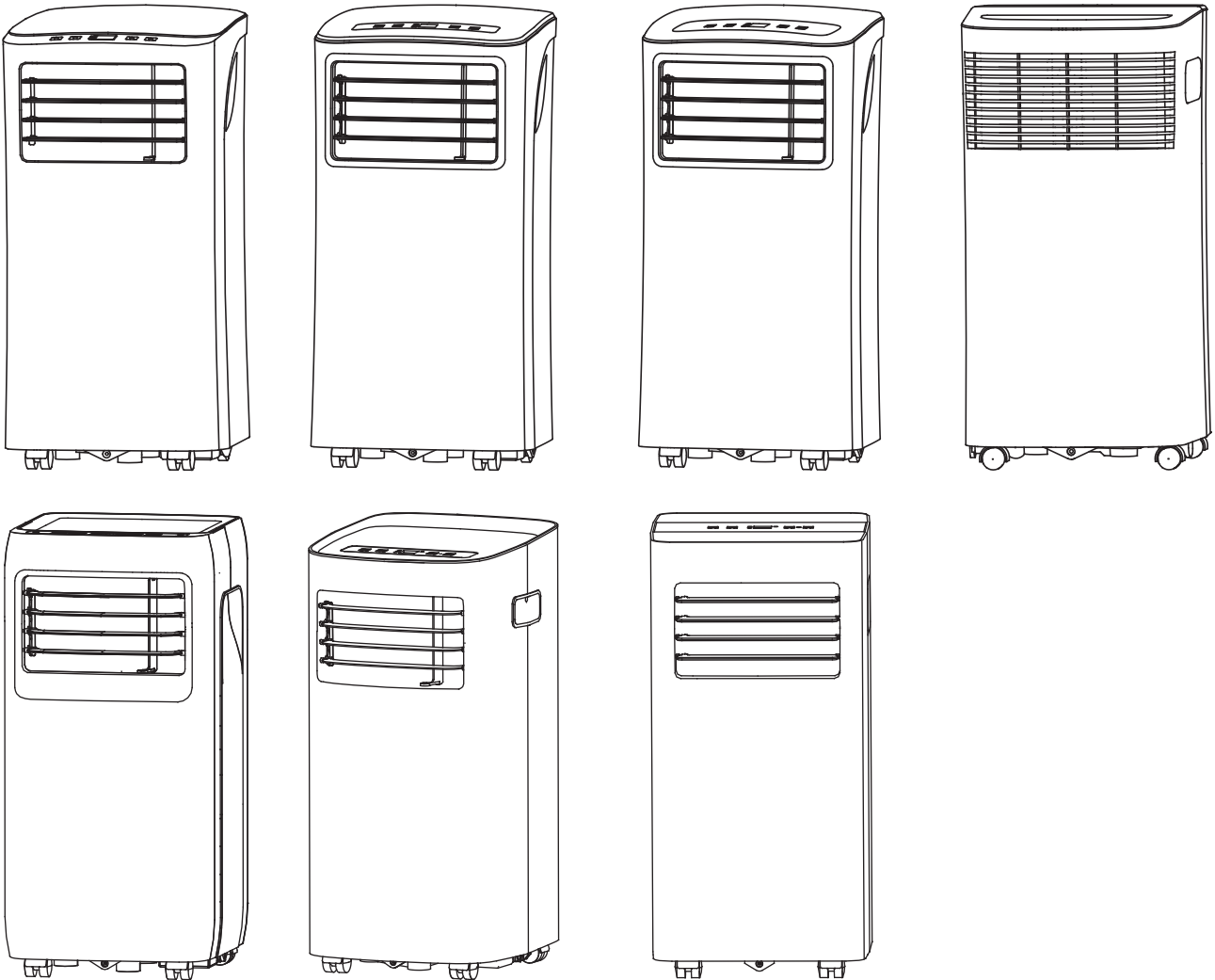

| Λειτουργία

MODE Πλήκτρο MODE

Επιλέξτε το κατάλληλο πρόγραμμα λειτουργίας. Κάθε φορά που πιέζετε το πλήκτρο, επιλέγετε ένα πρόγραμμα με την ακόλουθη σειρά COOL (Ψύξη), FAN (Ανεμιστήρα) και DRY (Αφύγρανση). Η ένδειξη προγράμματος ανάβει σύμφωνα με το επιλεγμένο πρόγραμμα.

ΣΗΜΕΙΩΣΗ: Στις παραπάνω καταστάσεις λειτουργίας, η μονάδα επιλέγει αυτόματα την ταχύτητα του ανεμιστήρα. Μπορείτε να ρυθμίσετε την ταχύτητα του ανεμιστήρα μόνο από το τηλεχειριστήριο για COOL και FAN λειτουργίες.

- + Πλήκτρα Πάνω (+) και Κάτω (-)

Χρησιμοποιούνται για να ρυθμίσετε (αύξηση/μείωση) τη θερμοκρασία με βήματα 1°C/2°F (ή 1°F) σε εύρος από 17°C/62°F έως 30°C/88°F.

ΣΗΜΕΙΩΣΗ: Η οθόνη μπορεί να αναγράφει τη θερμοκρασία σε °C ή σε °F. Για την εναλλαγή από το ένα στο άλλο κρατήστε πατημένα τα δύο πλήκτρα (+) (-) για 3 δευτερόλεπτα.

⏻ Πλήκτρο POWER

Ενεργοποίηση/Απενεργοποίηση της μονάδας.



Οθόνη LED

Αναγράφει την ρυθμισμένη θερμοκρασία σε κατάσταση λειτουργίας ψύξης.

Κατά τις λειτουργίες DRY & FAN αναγράφει την θερμοκρασία δωματίου.

Λυχνία ένδειξης ενεργοποίησης

Λυχνία χρονοδιακόπτη (ρυθμίζεται μόνο από το τηλεχειριστήριο)

Κωδικοί σφαλμάτων και ειδοποιήσεων :

E1- Σφάλμα αισθητήρα εσωτερικής θερμοκρασίας.

E2- Σφάλμα αισθητήρα θερμοκρασίας του εξατμιστή.

E4- Σφάλμα επικοινωνίας του πάνελ χειρισμού.

EC- Σφάλμα διάγνωσης διαρροής ψυκτικού υγρού (σε ορισμένα μοντέλα)

P1- Έχει γεμίσει το λεκανάκι συμπυκνωμάτων

- Συνδέστε τον αγωγό αποστράγγισης και αποστραγγίστε το νερό. Εάν η ειδοποίηση συνεχίζει να εμφανίζεται, απευθυνθείτε στο τεχνικό τμήμα.

Σημείωση: Όταν συμβεί μία από τα παραπάνω δυσλειτουργίες, σβήστε τη μονάδα, και ελέγξτε για τυχόν εμπόδια. Επανεκινήστε τη μονάδα, εάν η βλάβη εξακολουθεί να εμφανίζεται, απενεργοποιήστε τη μονάδα και αποσυνδέστε από το ρεύμα. Επικοινωνήστε με τον κατασκευαστή ή τους αντιπροσώπους εξυπηρέτησης ή ένα παρόμοιο αδειοδοτημένο τεχνικό.

Εγκατάσταση Αγωγού Αέρα

Ο αγωγός αέρα και ο αντάπτορας πρέπει να εγκατασταθούν ή να αφαιρεθούν σύμφωνα με το τρόπο χρήσης τους. Για τη λειτουργία COOL πρέπει να εγκατασταθεί ο αγωγός αέρα. Για τις λειτουργίες FAN και DRY πρέπει να αφαιρεθεί ο αγωγός αέρα.

Οδηγίες Λειτουργίας

Λειτουργία COOL

Πιέστε το πλήκτρο MODE ώστε να ανάψει η ένδειξη του "COOL".

- Πιέστε τα πλήκτρα ρύθμισης + & - για να επιλέξετε την επιθυμητή θερμοκρασία. Η θερμοκρασία μπορεί να ρυθμιστεί σε εύρος από 17°C έως 30°C/62°F - 88°F.

- Πιέστε το πλήκτρο "FAN SPEED" για να επιλέξετε την ταχύτητα του ανεμιστήρα.

Λειτουργία DRY

- Πιέστε το πλήκτρο MODE ώστε να ανάψει η ένδειξη του "DRY".

- Υπό αυτή τη λειτουργία δεν μπορείτε να επιλέξετε την ταχύτητα του ανεμιστήρα ή την θερμοκρασία. Ο ανεμιστήρας θα λειτουργεί σε χαμηλή ταχύτητα.

- Κρατήστε τα παράθυρα και τις πόρτες κλειστά ώστε να έχετε το καλύτερο δυνατό αποτέλεσμα αφύγρανσης.

- Μην βάλετε τον αγωγό στο παράθυρο.

Λειτουργία FAN

- Πιέστε το πλήκτρο MODE ώστε να ανάψει η ένδειξη του "FAN".

- Πιέστε το πλήκτρο "FAN SPEED" για να επιλέξετε την ταχύτητα του ανεμιστήρα. Η θερμοκρασία δεν μπορεί να ρυθμιστεί.

- Μην βάζετε τον αγωγό στο παράθυρο.

| Λειτουργία

Άλλες λειτουργίες

Λειτουργία SLEEP/ECO

Η λειτουργία μπορεί να ενεργοποιηθεί MONO με τη χρήση του τηλεχειριστηρίου. Όταν η λειτουργία SLEEP ενεργοποιείται η ρυθμισμένη θερμοκρασία θα αυξηθεί κατά 1°C / 2°F εντός 30 λεπτών. Η ρυθμισμένη θερμοκρασία θα αυξηθεί και πάλι κατά ένα 1°C / 2°F εντός της επόμενης μισής ώρας. Η νέα θερμοκρασία θα διατηρηθεί για τις επόμενες 7 ώρες, όπου και η μονάδα θα επανέλθει στην αρχική ρυθμισμένη θερμοκρασία της. Αυτό θα τερματίσει τη λειτουργία SLEEP και η μονάδα θα συνεχίσει να λειτουργεί βάσει των αρχικών ρυθμίσεων.

ΣΗΜΕΙΩΣΗ: Αυτή η λειτουργία δεν είναι διαθέσιμη κατά την λειτουργία ανεμιστήρα FAN ή αφύγρανσης DRY.

Αυτόματη επανεκκίνηση

Εάν η λειτουργία της μονάδας σταματήσει απότομα, λόγω διακοπής ρεύματος, η μονάδα θα επανεκκινήσει αυτόματα όταν επανέλθει το ρεύμα και θα λειτουργήσει βάσει των τελευταίων ρυθμίσεων.

Προσαρμογή κατεύθυνσης της ροής του αέρα

Η περσίδα μπορεί να ρυθμιστεί χειροκίνητα:

- Η περσίδα μπορεί να ρυθμιστεί στην επιθυμητή θέση χειροκίνητα.
- ΜΗΝ τοποθετείτε βαριά αντικείμενα ή άλλα φορτία στην περσίδα, καθώς μπορεί να προκληθεί βλάβη στη μονάδα.
- Κρατήστε την περσίδα ανοιχτή πλήρως κατά τη διάρκεια της λειτουργίας.

Αναμονή 3 λεπτών πριν την επανεκκίνηση λειτουργίας

Μετά την παύση λειτουργίας της μονάδας, χρειάζονται 3 λεπτά προκειμένου να επαναλειτουργήσει η μονάδα. Αυτό γίνεται ώστε να διασφαλιστεί η ορθή και ασφαλής λειτουργία της μονάδας. Η λειτουργία θα ξεκινήσει αυτόματα μετά από 3 λεπτά.

Αποστράγγιση νερού:

- Κατά την λειτουργία αφύγρανσης, αφαιρέστε τον αγωγό αποστράγγισης από το πίσω μέρος της μονάδας, τοποθετήστε τον σύνδεσμο αποστράγγισης (5/8" θηλυκό) με τον 3/4"

αγωγό (διαθέσιμο στο εμπόριο). Για τα μοντέλα χωρίς σύνδεσμο, απλά συνδέστε το λάστιχο στην οπή.

Τοποθετήστε το άλλο άκρο του σωλήνα στο σημείο αποχέτευσης στο πάτωμα.

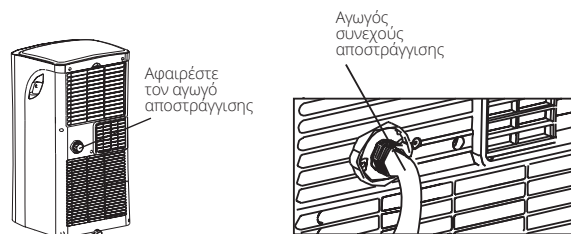

ΣΗΜΕΙΩΣΗ: Βεβαιωθείτε ότι ο αγωγός είναι τοποθετημένος σωστά για την αποφυγή τυχόν διαρροών. Στρέψτε τον αγωγό προς το σημείο αποχέτευσης και βεβαιωθείτε ότι δεν υπάρχουν αναδιπλώσεις ώστε να μην εμποδίζεται η ομαλή ροή του νερού. Τοποθετήστε το άλλο άκρο του αγωγού στην αποχέτευση και βεβαιωθείτε για την καθοδική του κλίση για να επιτρέπει την ομαλή ροή του νερού. Όταν ο αγωγός δεν χρησιμοποιείται, κλείστε με το πώμα την υποδοχή ώστε να αποφύγετε το ενδεχόμενο διαρροής υγρού.

- Όταν η στάθμη του νερού στο δοχείο φτάσει το προκαθορισμένο όριο, η μονάδα θα ακουστεί ηχητική ειδοποίηση 8 φορές και η οθόνη θα αναγράψει "P1". Εκείνη τη στιγμή η λειτουργία κλιματισμού/αφύγρανσης θα σταματήσει αμέσως. Ωστόσο ο ανεμιστήρας θα συνεχίσει να λειτουργεί (είναι φυσιολογικό). Μετακινήστε με προσοχή τη μονάδα ώστε να πραγματοποιήσετε την αποστράγγιση, αφαιρέστε τον κάτω αγωγό αποστράγγισης και επιτρέψτε στο νερό να οδηγή στην αποχέτευση. Επανατοποθετήστε το πώμα και επανεκκινήστε τη μονάδα, ώστε να σβήσει η ένδειξη "P1".

Εάν η βλάβη συνεχίσει, επικοινωνήστε με το τεχνικό τμήμα.

ΣΗΜΕΙΩΣΗ:

Βεβαιωθείτε ότι επανατοποθετήσατε το πώμα πριν επαναλειτουργήσετε τη μονάδα.

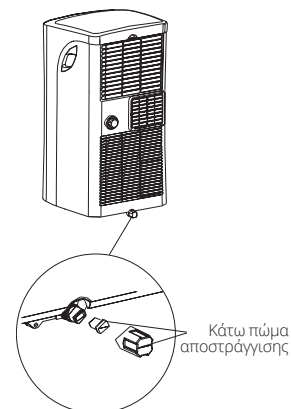

| Συντήρηση

! ΠΡΟΕΙΔΟΠΟΙΗΣΗ:

- Πάντα να αποσυνδέετε τη μονάδα πριν τον καθαρισμό ή τη συντήρηση.
- ΜΗΝ χρησιμοποιείτε εύφλεκτα υγρά ή χημικές ουσίες για τον καθαρισμό της μονάδας.
- ΜΗΝ πλένετε τη μονάδα κάτω από τρεχούμενο νερό. Υπάρχει κίνδυνος ηλεκτροπληξίας.
- ΜΗΝ χρησιμοποιείτε το μηχάνημα αν το καλώδιο τροφοδοσίας έχει υποστεί φθορά κατά τον καθαρισμό. Ένα κατεστραμμένο καλώδιο τροφοδοσίας πρέπει να αντικατασταθεί με ένα νέο καλώδιο από τον κατασκευαστή.

Καθαρισμός του Φίλτρου Αέρα

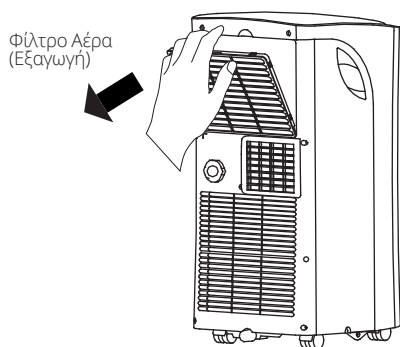

Αφαίρεση Φίλτρου Αέρα

! ΠΡΟΣΟΧΗ

ΜΗΝ λειτουργείτε τη μονάδα, χωρίς φίλτρο, καθώς η συγκέντρωση σκόνης και χνουδιών ενδέχεται να μειώσει την απόδοσή της.

Συμβουλές Συντήρησης

- Βεβαιωθείτε για τον καθαρισμό του φίλτρου αέρα ανά 2 εβδομάδες προκειμένου να επιτύχετε τη βέλτιστη απόδοση.
- Το λεκανάκι συμπυκνωμάτων θα πρέπει να αδειάζει μόλις εμφανίζεται ο κωδικός σφάλματος P1 καθώς και πριν την αποθήκευση της μονάδας ώστε να αποφύγετε την ανάπτυξη μούχλας.
- Σε σπίτια όπου υπάρχουν και κατοικίδια θα πρέπει να καθαρίζεται αρκετά συχνά τις γρίλιες προκειμένου να αποφύγετε την συγκέντρωση τρίχας και σκόνης.

Καθαρισμός της Μονάδας

Καθαρίστε τη μονάδα χρησιμοποιώντας ένα καθαρό υγρό πανί και ένα ήπιο απορρυπαντικό.

Αποθήκευση μονάδας σε περιόδους μη χρήσης

Αδειάστε το λεκανάκι συμπυκνωμάτων της μονάδας σύμφωνα με τις οδηγίες στην επόμενη ενότητα.

- Λειτουργήστε τη συσκευή σε κατάσταση FAN για 12 ώρες σε ένα ζεστό δωμάτιο ώστε να στεγνώσει και να αποφύγετε την δημιουργία μούχλας.

- Απενεργοποιήστε τη συσκευή και αποσυνδέστε την από το ρεύμα.

- Καθαρίστε το φίλτρο αέρα σύμφωνα με τις οδηγίες της προηγούμενης ενότητας. Τοποθετήστε ξανά το καθαρό, στεγνό φίλτρο πριν την αποθήκευση της μονάδας.

- Αφαιρέστε τις μπαταρίες από το τηλεχειριστήριο.

- Αποθηκεύστε τη συσκευή σε ένα δροσερό μέρος και διασφαλίστε ότι δεν υπάρχει απευθείας έκθεση στο ηλιακό φως. Η ηλιακή ακτινοβολία ή η υπερβολική ζέστη μπορεί να μικρύνει τη διάρκεια ζωής της μονάδας.

ΣΗΜΕΙΩΣΗ: Η μονάδα και το πάνελ χειρισμού μπορούν να καθαρίζονται με ένα καθαρό πανί ή με ένα ζεστό βρεγμένο πανί, χρησιμοποιώντας ήπιο και ουδέτερο απορρυπαντικό. Ξεπλύνετε καλά και στεγνώστε. Ποτέ μη χρησιμοποιείτε σκληρά καθαριστικά, κεριά ή βερνίκια στο μπροστινό μέρος της συσκευής. Στεγνώνετε πάντα το πανί πριν το σκούπισμα γύρω από τα πάνελ χειρισμού. Μπορεί να προκληθεί βλάβη σε περίπτωση που πέσει νερό μέσα ή γύρω από τα πλήκτρα της μονάδας.

| Διάγνωση Δυσλειτουργιών

Πραγματοποιήστε τον έλεγχο των παρακάτω προτού απευθυνθείτε σε τεχνικό:

Πρόβλημα	Πιθανά Αίτια	Σφάλματα
Η μονάδα δεν λειτουργεί πιέζοντας το πλήκτρο ON/OFF	P1 Κωδικός Σφάλματος	Το λεκανάκι συμπυκνωμάτων είναι γεμάτο. Απενεργοποιήστε τη συσκευή, αφαιρέστε το νερό από το λεκανάκι και επανεκκίνηστε τη μονάδα.
	Στη λειτουργία COOL: η θερμοκρασία δωματίου είναι χαμηλότερη από την ρυθμισμένη θερμοκρασία	Ρυθμίστε εκ νέου την θερμοκρασία
Η μονάδα δεν λειτουργεί σωστά	Το φίλτρο αέρα έχει γεμίσει με σκόνη ή τρίχες	Απενεργοποιήστε τη μονάδα και καθαρίστε το φίλτρο σύμφωνα με τις οδηγίες
	Ο αγωγός αέρα δεν είναι συνδεδεμένος ή εμποδίζεται	Απενεργοποιήστε τη συσκευή, αποσυνδέστε τον αγωγό, ελέγξτε για εμπόδια και επανασυνδέστε τη σωλήνα
	Το ψυκτικό υγρό χρίζει πλήρωσης	Καλέστε έναν τεχνικό για να επιθεωρήσει τη μονάδα και να πληρώσει με επιπλέον ποσότητα ψυκτικού μέσου
	Η ρύθμιση της θερμοκρασίας είναι πολύ υψηλή	Μειώστε τη ρυθμισμένη θερμοκρασία
	Τα παράθυρα και οι πόρτες του χώρου είναι ανοιχτά	Βεβαιωθείτε ότι όλα τα παράθυρα και οι πόρτες είναι κλειστές.
	Ο χώρος του δωματίου είναι μεγαλύτερος του συνιστάμενου	Επανεξετάστε το χώρο ψύξη
	Υπάρχουν πηγές θέρμανσης μέσα στο χώρο.	Αφαιρέστε τις πηγές θέρμανσης αν είναι εφικτό
Η μονάδα είναι θορυβώδης και εμφανίζει έντονες δονήσεις	Η επιφάνεια δεν είναι επίπεδη	Τοποθετήστε τη συσκευή σε μια επίπεδη επιφάνεια
	Το φίλτρο αέρα εμποδίζεται με σκόνη ή τρίχες	Απενεργοποιήστε τη συσκευή και καθαρίστε το φίλτρο σύμφωνα με τις οδηγίες
Η μονάδα εμφανίζει κραδασμούς	Αυτός ο ήχος προκαλείται από τη ροή του ψυκτικού υγρού στο εσωτερικό της μονάδας	Είναι φυσιολογικό

| Σχεδιασμός και Προδιαγραφές

Ο σχεδιασμός και οι προδιαγραφές υπόκεινται σε αλλαγές χωρίς προηγούμενη ειδοποίηση για τη βελτίωση του προϊόντος. Συμβουλευτείτε τον κατασκευαστή για περισσότερες λεπτομέρειες. Τυχόν ενημερώσεις στο εγχειρίδιο και πιο πρόσφατες εκδόσεις θα αναρτηθούν στην ιστοσελίδα της εταιρίας.

Πληροφορίες Ενεργειακής Αξιολόγησης

Η ενεργειακή αξιολόγηση αυτής της μονάδας βασίζεται σε τυπική εγκατάσταση με τη χρήση του παρεχόμενου αγωγού αέρα, χωρίς τη χρήση προσαρμογέα παραθύρου ή επιτοίχιου προσαρμογέα εξαγωγής Α (όπως φαίνεται στην ενότητα εγκατάστασης αυτού του εγχειριδίου). Η μονάδα θα πρέπει να λειτουργεί σε κατάσταση ΨΥΞΗΣ και ταχύτητα ανεμιστήρα HIGH όπως τις επιλέξετε από το τηλεχειριστήριο.

Εύρος θερμοκρασίας Μονάδας

Λειτουργία	Εύρος θερμοκρασίας
Ψύξη	17-35°C (62-95°F)
Αφύγρανση	13-35°C (55-95°F)

ΣΗΜΕΙΩΣΗ:

Σύμφωνα με την οδηγία: EN 61000-3-11, η μονάδα αυτή πρέπει να συνδέεται μόνο σε πρίζα με προδιαγραφές: $|Z_{sys}| = 0.437$ ohms η λιγότερο. Προτού συνδέσετε τη μονάδα σε δημόσιο δίκτυο, συμβουλευτείτε τον κατασκευαστή ή τον τοπικό αντιπρόσωπο ώστε να εξασφαλίσετε ότι τηρούνται οι ανωτέρων προϋποθέσεις.

| Γενικές Παρατηρήσεις - Απόρριψη Συσκευής

Όταν χρησιμοποιείται η συσκευή σε Ευρωπαϊκές Χώρες, πρέπει να τηρηθούν οι ακόλουθες οδηγίες:

ΑΠΟΡΡΙΨΗ: Μην απορρίπτετε τη συσκευή σε κοινούς κάδους απορριμμάτων. Αυτά τα απορρίμματα απαιτούν ξεχωριστή συλλογή και επεξεργασία. Απαγορεύεται η απόρριψη σε κοινούς κάδους απορριμμάτων.

Για την απόρριψη, υπάρχουν αρκετές επιλογές:

Α) Ο δήμος διαθέτει σημεία συλλογής ηλεκτρικών συσκευών, για την ασφαλή απόρριψη χωρίς κάποια χρέωση.

Β) Όταν αγοράζετε ένα νέο προϊόν, ο προμηθευτής σας μπορεί να πάρει την παλιά συσκευή χωρίς επιπλέον χρέωση.

Γ) Ο κατασκευαστής θα πάρει πίσω την παλιά σας συσκευή για απόρριψη χωρίς κάποια χρέωση.

Δ) Καθώς τα παλαιά προϊόντα περιέχουν πολύτιμα υλικά, μπορούν να πωληθούν σε μάντρες μετάλλων.

Η απόρριψη σε δάση και ακτές θέτει σε κίνδυνο την υγεία σας καθώς επικίνδυνες ουσίες θα διαρρέουν στο έδαφος, το νερό και κατά συνέπεια στην τροφική αλυσίδα.

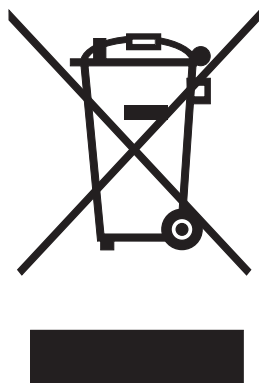

Όλες οι εικόνες στο παρόν εγχειρίδιο εξυπηρετούν επεξηγηματικούς σκοπούς.

Το προϊόν που προμηθευτήκατε μπορεί να εμφανίζει ορισμένες διαφορές ως προς το σχήμα, ωστόσο οι λειτουργίες και τα χαρακτηριστικά παραμένουν ίδια.

Η εταιρεία δεν φέρει ευθύνη για τυχόν τυπογραφικά λάθη. Ο σχεδιασμός και οι προδιαγραφές του προϊόντος μπορεί να τροποποιηθούν χωρίς προηγούμενη ειδοποίηση με σκοπό τη βελτίωση των προϊόντων.

Για λεπτομέρειες, απευθυνθείτε στον κατασκευαστή στο 211 300 3300 ή στον αντιπρόσωπο.

Τυχόν ενημερώσεις του εγχειρίδιου θα αναρτηθούν στην ιστοσελίδα του κατασκευαστή, παρακαλούμε να ελέγξετε για την πιο πρόσφατη έκδοση.



Σαρώστε εδώ για να κατεβάσετε την τελευταία έκδοση του εγχειριδίου.
www.inventoraircondition.gr/media-library

Υποβολή Εγγύησης

- Επισκεφθείτε τη σελίδα μας και ενεργοποιήστε την εγγύησή σας μέσω του παρακάτω link ή σκανάροντας το QR code

<https://www.inventoraircondition.gr/egiisi-inventor>



- Συμπληρώστε όλα τα πεδία όπως φαίνονται παρακάτω

Για να ενεργοποιήσετε την εγγύηση, παρακαλούμε συμπληρώστε τα παρακάτω πεδία

Στοιχεία ιδιοκτήτη	Στοιχεία μηχανήματος
Όνοματεπώνυμο* <input type="text"/> <small>Adresse*</small>	Τύπος μηχανήματος* <input type="text"/>
Διεύθυνση* <input type="text"/> <small>Postleitzahl*</small>	Σειριακός αριθμός μηχανήματος* <input type="text"/>
Τ.Κ.* <input type="text"/> <small>Rufnummer*</small>	Ημερομηνία αγοράς μηχανήματος* <input type="text"/>
Τηλέφωνο* <input type="text"/> <small>E-mail*</small>	Αριθμός παραστατικού* <input type="text"/>
Διεύθυνση email* <input type="text"/>	Επιπλέον στοιχεία <input type="text"/>
Να εγγραφώ στο newsletter της Inventor <input type="checkbox"/>	

* Απαραίτητο πεδίο
Αποστέλοντας τη φόρμα εγγύησης αποδέχεστε τους όρους και τις προϋποθέσεις.

ΑΠΟΣΤΟΛΗ

- Μόλις ολοκληρωθεί η υποβολή της εγγύησης θα λάβετε την επιβεβαίωση κατοχύρωσης στο email σας

| Cuprins

Avertizari (la utilizarea agentului frigorific R32/R290).....	45
Pregatirea instalarii.....	50
Instalare	51
Operare	54
Mentenanta	57
Diagnoza.....	58
Note despre design si conformitate	59
Remarca Sociala	60

|Atentionari



AVERTIZARE: Acest simbol indica pericol de ranire sau deces.



AVERTIZARE: Respectati urmatoarele instructiuni, pentru a preveni daunele materiale, ranirea sau moartea. Utilizarea incorecta sau ignorarea instructiunilor pot produce pagube materiale sau moarte.

- Instalarea trebuie efectuata urmand strict aceste instructiuni. O instalare incorecta a produsului poate duce la scurgeri de apa, electrocutare sau pericol de incendiu.
- La instalare, folositi accesoriile disponibile in colet. Folosirea altor accesorii poate cauza caderea unitatii, scurgeri de apa, electrocutare sau incendii..
- Asigurati-va ca priza pe care o veti folosi corespunde din punct de vedere al tensiunii, este impamantata corect si ca este protejata de o siguranta ce corespunde cerintelor aparatului. Informatii despre tensiune gasiti pe placuta aparatului. Va rugam sa apelati la un electrician autorizat pentru instalarea prizei.
- Instalati doar intr-un loc stabil si capabil sa suporte greutatea aparatului. In caz contrar, aparatul poate cadea si poate cauza vatamari corporale.
- Asigurati-va ca fluxul de aer (atat pe admisie cat si pe evacuare), nu este obstructionat. Astfel, veti evita aparitia incendiilor.
- Nu modificati lungimea cablului de alimentare si nu folositi prelungitoare. Nu folositi acelasi stecher si pentru alte aparate electrocasnice. Pericol de incendiu sau electrocutare.
- Nu folositi o singura priza pentru alimentarea mai multor aparate electrocasnice. Pericol de incendiu sau de electrocutare.
- Nu instalati aparatul intr-o camera cu umiditate ridicata, precum baia sau spalatoria. Expunerea prelungita la apa, poate cauza socuri electrice/scurtcircuitarea instalatiei.
- Nu instalati aparatul intr-o incapere in care poate fi expus la gaze combustibile. Pericol de incendiu!
- Aparatul este echipat cu roti pentru a facilita mutarea sa. Asigurati-va ca nu folositi rotile pe covor si nu incercati sa treceti cu rolele peste alte obiecte, puteti cauza rasturnarea si deteriorarea aparatului.
- NU FOLOSITI un aparat care a fost scapat sau deteriorat.
- Asigurati cel putin 1m spatiu liber in jurul aparatului echipat cu dispozitiv electric de caldura.
- Nu atingeti aparatul cu mainile ude sau atunci cand sunteti desculți.
- Daca aparatul a fost rasturnat in timpul utilizarii, opriti-l si scoateti-l din priza imediat. Inspectati vizual unitatea pentru a va asigura ca nu este deteriorate. Daca suspectati ca aparatul a fost deteriorate, contactati un tehnician autorizat sau vanzatorul.
- In timpul unei furtuni cu fulgere, opriti alimentarea aparatului cu energie electfica, pentru a evita deteriorarea aparatului.
- Aparatul dumneavoastra de aer conditionat va fi folosit astfel in cat sa fie protejat de umiditate (condens, stropi de apa, etc.). Nu folositi si nu depozitati aparatul in apropierea unei surse de apa sau alte lichide. In cazul in care aparatul a fost stropit, opriti-l si scoateti-l din priza imediat.
- Cablajul trebuie efectuat respectand diagrama de cablare, disponibila in interiorul unitatii.
- Placa de baza a acestui aparat este echipata cu o siguranta de protectie la supratensiune. Specificatiile sunt inscrise pe placa astfel: T3.15A/250V, etc.

|Atentionari



ATENTIONARI

- Acest aparat poate fi folosit de copiii de peste 8 ani și de către persoane cu capacități fizice, senzoriale sau mentale reduse, sau lipsite de experiență și cunoștințe dacă li se acordă supraveghere sau instruire cu privire la utilizarea în siguranță și dacă înțeleg riscurile implicate. Copiii nu trebuie lăsați să se joace cu acest aparat. Curățarea și întreținerea nu trebuie efectuate de către copii fără supraveghere. (aplicabil în Uniunea Europeană).
- Dacă ați deteriorat cablul de alimentare, acesta va fi înlocuit doar de către producător, unitatea de service agreată de acesta sau de alte persoane calificate, pentru a evita pericolele asociate cu această lucrare.
- Înainte de curățarea sau întreținerea aparatului, scoateți-l din priză.
- Nu încercați să înlăturați partile/capacele fixe. Nu folosiți aparatul dacă acesta a fost deteriorat, scapat sau nu funcționează corect.
- Nu treceți cablul de alimentare pe sub covoare. Nu acoperiți cablul de alimentare cu pături, carpete sau alte materiale. Nu treceți cablul de alimentare pe sub mobilier. Aranjați cablul de alimentare astfel încât să nu calcați sau să vă împiedicați de el.
- Nu folosiți aparatul dacă priză, cablul de alimentare sau siguranța sunt deteriorate. Înlocuiți aparatul sau duceți-l într-o unitate de service pentru examinare/reparare.
- Nu folosiți ventilatorul împreună cu un dispozitiv solid pentru controlul vitezei.
- Instalați aparatul, respectând normele naționale cu privire la cablare.
- Pentru repararea sau întreținerea aparatului, contactați service-ul autorizat.
- Pentru instalarea aparatului, contactați un instalator autorizat.
- Nu obstructionați și nu acoperiți prizele de admisie/evacuare a aerului.
- Nu folosiți aparatul în alte scopuri decât cele descrise în acest manual.
- Dacă aparatul scoate fum sau simțiți mirosuri ciudate, provenite din aparat, scoateți-l din priză imediat.
- Butoanele de pe panoul de control vor fi apăsată doar cu degetul.
- Nu opriți aparatul prin scoaterea stecherului din priză.
- Nu folosiți substanțe chimice daunatoare pentru curățarea aparatului. Nu folosiți aparatul în prezența substanțelor inflamabile sau vapori de alcool, insecticide, benzina, etc.
- Aparatul va fi transportat, întotdeauna în poziție verticală și va fi montat pe o suprafață stabilă, netedă și solidă.
- Atunci când scoateți stecherul din priză, țineți stecherul cu o mână și priză cu cealaltă mână, apoi trageți de stecher ușor.
- Dacă nu folosiți aparatul, opriți-l.

| Avertizari (la utilizarea agentului frigorific R32/R290)

- Nu accelerati procesul de degivrare si nu folositi alte produse de curatare, fata de cele recomandate de producator.
- Depozitati aparatul intr-o incapere fara surse continue de scanteie/caldura (flacara deschisa, un aparat ce functioneaza cu gaz sau incalzitor electric).
- Nu strapungeti si nu ardeti aparatul.
- Atentie! Agentii frigorifici pot fi inodori.
- Aparatul 9000Btu/h, va fi instalat intr-o incapere cu o suprafata de cel putin 9 m².
- Respectati normele nationale cu privire la instalarea aparatelor cu gaz.
- Gurile de admisie/evacuare aer nu vor fi obstructionate.
- Aparatul va fi depozitat astfel incat sa se evite deteriorarea acestuia.
- Aparatul va fi utilizat/depozitat intr-o incapere bine aerisita, care respecta cerintele cu privire la suprafata.
- Doar persoanele autorizate vor repara aparatul si vor acesa traseul frigorific.
- Lucrarile de service vor fi efectuate cu respectarea recomandarilor producatorului. Lucrarile de reparatie si mentenanta vor fi executate doar de catre personal autorizat pentru lucrul cu agenti frigorifici inflamabili.



Atentie: Pericol de incendiu / materiale inflamabile (Valabil pentru unitatile cu R32/R290)

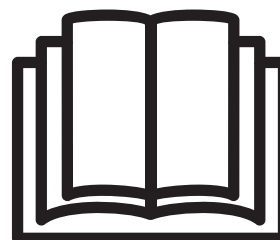

NOTA IMPORTANTA: Cititi cu atentie acest manual, inainte de instalarea si operarea aparatului dumneavoastra de aer conditionat. Pastrati manualul pentru consultari ulterioare.

Explicatii pentru simbolurile afisate pe unitate (valabil pentru unitatile ce folosesc freon R32/R290):

	AVERTIZARE	Acest simbol semnifica faptul ca aparatul foloseste agent frigorific inflamabil. In cazul unei scurgeri de freon, incendiul poate aparea in cazul in care, in incapere, este prezenta o sursa de scanteie
	ATENTIE	Acest simbol semnifica faptul ca manualul trebuie citit cu atentie.
	ATENTIE	Acest simbol va atentioneaza ca instalarea si manevrarea aparatului se vor face doar de catre personal autorizat, in conformitate cu manualul de instalare.
	ATENTIE	Acest simbol va aduce la cunostiinta ca informatia va este pusa la dispozitie, prin manualul de utilizare si manualul de instalare.

|Avertizari (la utilizarea agentului frigorific R32/R290)

1. **Transportul echipamentului ce contine agenti frigorifici inflamabili.** Regulile vor fi expuse mai jos.
2. **Semnalizarea echipamentelor cu ajutorul simbolurilor.** Va rugam sa consultati regulamentul local.
3. **Eliminarea echipamentului ce foloseste freon inflamabil.** Va rugam sa consultati regulamentul national
4. **Depozitarea aparatelor se va face respectand instructiunile producatorului.**
5. **Depozitarea echipamentelor impachetate (nevandute) se va face astfel incat produsele sa nu fie deteriorate si pentru evitarea unor scurgeri de freon.** Numarul maxim de unitati ce pot fi depozitate impreuna va fi cel impus de normele si regulamentele locale.
6. **Informare cu privire la service.**
 - 1) Verificarile zonei
Inainte de a incepe sa lucrati cu sisteme ce contin agenti frigorifici inflamabili, sunt necesare verificarile de siguranta, pentru a va asigura ca riscul aprinderii este eliminat. Pentru pregatirea traseului frigorific, va rugam sa respectati recomandarile la inceperea oricarei lucrari asupra sistemului.
 - 2) Procedura
Lucrarea va fi facuta intr-un mediu controlat, pentru minimizarea riscului aparitiei gazelor inflamabile sau a vaporilor inflamabili
 - 3) Zona de lucru
Toate persoanele prezente in zona lucrarii trebuie informate cu privire la tipul lucrarii ce se desfasoara. Lucrarile in spatii inchise trebuie evitate. Zona din vecinatatea lucrarii trebuie separate si inchisa. Asigurativa ca respectati toate conditiile de siguranta.
 - 4) Verificarea incaperii pentru determinarea prezentei de agent frigorific.
Incaperea in care se vor efectua lucrarile trebuie verificata cu un dispozitiv pentru detectarea scurgerilor de freon si pentru a va asigura ca nu exista surse de substante inflamabile. Asigurati-va ca dispozitivul de detectare a scurgerilor este corespunzator si sigur.
 - 5)Prezenta unui extingtor.
Asigurati-va ca veti avea disponibil un extingtor cu pudra uscata sau CO2, atunci cand lucrati cu agenti frigorifici.
 - 6) Nu exista surse de scanteie.

Persoana ce va lucre la traseul frigorific, ce include lucrul cu conducte ce contin sau au continut agent frigorific, nu va folosi dispozitive sau produse ce pot genera scanteie. Toate sursele posibile de scanteie, incluzand fumatul, vor fi mentinute la o distanta suficienta fata de locatia in care se instaleaza, repara, inlatura sau elimina echipamente ce contin agent frigorific. Inaintea inceperii oricarei actiuni mai sus prezentate, incaperea va fi inspectata pentru a va asigura ca nu exista riscul declansarii unui incendiu datorita substantelor inflamabile. O pancarta de semnalizare a faptului ca fumatul este interzis trebuie sa fie prezenta.

7) Aerisirea incaperii

Asigurati-va ca incaperea este aerisita corect inainte de inceperea lucrarilor. Pe tot parcursul lucrarilor, de asemenea, trebuie asigurata o sursa de ventilare/aerisire. Sursa de ventilare trebuie sa elimine agentul refrigerant catre exterior.

8) Verificarea echipamentului frigorific.

Daca anumite componente electrice au fost schimbate, asigurati-va ca acestea vor corespunde specificatiilor actuale. Respectati ghidul producatorului la fiecare pas. Daca aveti indoilei, consultati departamentul tehnic al producatorului. Verificarile instalatiilor ce folosesc agenti frigorifici inflamabili sunt urmatoarele:

Incarcarea cu freon se va face in conformitate cu suprafata incaperii in care se instaleaza aparatul;

Echipamentul ce asigura ventilarea camerei si gurile acestuia de evacuare sunt functionale si ne obstructionate;

Daca se foloseste un traseu frigorific indirect, verificati si circuitul secundar pentru urme de freon; Semnalizati echipamentul astfel incat sa fie vizibil si lizibil. Marcajele care mi corespund vor fi corectate;

Traseul frigorific si componentele nu vor fi instalate intr-o locatie in care pot fi expuse substantelor corozive, decat daca acestea sunt fabricate din materiale ce sunt recomandate pentru astfel de zone.

9) Verificarile componentelor electro-mecanice. Lucrarile de reparative si mentenanta executate asupra componentelor electro-mecanice, vor include verificari de siguranta initiale si o inspectie a componentelor respective.

|Avertizari (la utilizarea agentului frigorific R32/R290)

În cazul unei defecțiuni, ce poate compromite siguranța, nici un component nu va fi conectat la circuitul electric până la remedierea defectului. Dacă defecțiunea nu poate fi remediată imediat dar este absolut necesar ca lucrarea să continue, folosiți o soluție temporară adecvată. Această situație va fi raportată proprietarului echipamentului, pentru ca toate părțile să fie informate.

Verificarile inițiale pentru siguranță vor include: Condensatorii sunt descarcate: verificați astfel încât să evitați apariția scanteilor;

Nu există componente electro-mecanice alimentate și cablurile nu sunt expuse în timpul încărcării cu freon, recuperării freonului sau purjării sistemului;

Verificați continuitatea împământării.

7. Repararea componentelor sigilate

1) În timpul lucrărilor executate la componente sigilate, toate conexiunile electrice vor fi deconectate de la echipamentul la care se execută lucrarea, înainte de înlăturarea componentelor sigilate, etc. Dacă o sursă de energie electrică este absolut necesară în timpul service-ului, plasați un echipament de detecție a scurgerilor în punctul critic al circuitului, pentru a vă avertiza de posibilele scurgeri și pentru a evita o situație periculoasă. intrinsically

2) Acordați atenție specială și asigurați-vă că nu veți deteriora carcasa aparatului în așa fel încât să fie afectat nivelul protecției. Aceasta include deteriorarea cablurilor, un număr mult prea mare de conexiuni, terminale care nu respectă specificațiile originale, sigiliile deteriorate sau instalarea incorectă a garniturilor.

Asigurați-vă că aparatul este montat corect.

Asigurați-vă că sigiliile sau materialele pentru etansare nu sunt deteriorate astfel încât să nu își mai îndeplinească scopul de a preveni evacuarea de substanțe inflamabile. Componentele vor fi înlocuite doar de produse ce respectă specificațiile producătorului.

NOTA: Folosirea siliconului poate scădea eficacitatea unor echipamente de detecție a scurgerilor. Componentele sigure (intrinsec) nu trebuie izolate înainte de a se lucra asupra lor.

8. Repararea componentelor sigure (intrinsec).

Nu aplicați încărcături inductive sau capacitive circuitului, înainte de a vă asigura că acest fapt nu va depăși tensiunea și amperajul

acceptate de echipament. Componentele sigure (intrinsec) sunt singurele componente asupra cărora se pot efectua lucrări în medii inflamabile. Echipamentul de testare va afișa valoarea corectă. Componentele vor fi înlocuite doar de produse ce respectă specificațiile producătorului. Folosirea altor produse poate produce aprinderea freonului.

9. Cablarea

Verificați și asigurați-vă că traseul cablurilor nu va fi expus deteriorării, coroziunii, presiunii excesive, vibrațiilor, marginilor ascuțite sau altor situații daunătoare. Verificarea trebuie să țină cont de efectele "îmbatrânirii" și vibrațiilor continue produse de surse precum compresoarele și ventilatoarele.

10. Dectarea agentilor frigorifici inflamabili

Sursele de scanteie/flama nu vor fi folosite sub nici o formă la detectarea scurgerilor. Nu folosiți echipamente cu flacăra deschisă.

Metode de detecție

Următoarele metode sunt acceptate pentru sistemele ce contin agenți frigorifici inflamabili: detectoarele electronice de scurgeri sunt acceptate însă acuratețea poate fi neadecvată, sau va trebui să fie recalibrat (Echipamentele vor fi calibrate într-o încăpere în care nu există agenți frigorifici). Asigurați-vă că detectorul în sine nu poate fi o sursă de scanteie și că este compatibil cu agentul frigorific folosit. Aparatele pentru detecția scurgerilor de freon vor fi setate la un procent LFL al agentului frigorific și vor fi calibrate la agentul frigorific pentru care va fi folosit și procentajul potrivit (maxim 25%). Lichidele folosite la detectarea scurgerilor pot fi folosite pentru mai multe tipuri de agent frigorific însă folosirea detergentilor pe baza de clor este interzisă deoarece clorul poate reacționa la freon și poate avea proprietăți corozive asupra conductelor de cupru. Dacă suspectați o scurgere, toate flăcările deschise vor fi eliminate. Dacă descoperiți o scurgere de freon într-un loc care necesită lipire/sudare, recuperați toată cantitatea de refrigerant sau izolați (prin închiderea valvelor), înainte de a începe lucrarea. Înainte de lipire/sudare și în timpul procesului, se va folosi Azot fără Oxigen (OFN), pentru purjarea sistemului.

11. Eliminarea și evacuarea freonului

Atunci când accesați traseul frigorific, pentru a efectua lucrări sau pentru alte scopuri,

|Avertizari (la utilizarea agentului frigorific R32/R290)

respectati procedurile conventionale. Datorita flamabilitatii agentului frigorific, alegeți cu atentie cea mai buna solutie pentru situatia intalnita. Respectati pasii urmatiori:

Eliminati agentul frigorific;

Purjati traseul folosind gaze inerte;

Evacuati instalatia;

Purjati inca o data cu gaze inerte;

Accesati traseul frigorific prin taiere.

Agentul frigorific va fi recuperate in containere corespunzatoare. Sistemul va fi incarcat cu OFN, pentru siguranta. Acest process poate fi repetat de cateva ori, in functie de necesitati.

Nu folositi aer comprimat sau oxygen.

Incarcarea instalatiei cu OFN se va face prin accesarea traseului, pana la atingerea presiunii de lucru. Dupa ce presiunea de lucru a fost atinsa, evacuati OFN si vidati instalatia. Repetati procesul pana cand ati eliminat tot agentul frigorific din instalatie. La ultima incarcare, evacuarea se va face pana atingeti presiunea normala, atmosferica.

Asigurati-va ca evacuarea pompei de vacuum nu se afla in apropierea unei surse de scanteie.

12. Procedura de incarcare cu freon

Pe langa procedura conventionala de incarcare, urmatorii pasi vor fi respectati:

Asoigurati-va ca nu amestecati agenti frigorifici diferiti atunci cand incarcati echipamentul.

Ensure that contamination of different refrigerants does not occur when using charging equipment. Furtunurile si conductele vor fi cat mai scurte, pentru a reduce cantitatea de agent frigorific continuta de acestea.

Containerele vor fi tinute in pozitie verticala.

Asigurati-va ca traseul frigorific este impamantat corect inainte de a incepe incarcarea.

Daca nu este etichetat, la finalul incarcarii etichetati corespunzator.

Asigurati-va ca nu supraincarcati sistemul.

Inainte de incarcarea traseului, testate presiunea cu OFN. Sistemul va fi testat impotriva scurgerilor la finalizarea lucrarii, inainte de punerea in folosinta. Inainte de a parasi locatia, testati inca o data cu detectorul de scurgeri.

14.Scoaterea din folosinta

Inainte de inceperea procedurii, este esential ca tehnicianul sa se fi familiarizat cu echipamentul, cunoscand sistemul in detaliu. Recuperati

agentul frigorific in deplina siguranta. Inainte de incepere, se vor preleva mostre de ulei si agent frigorific, pentru a determina daca acestea pot fi refolosite. Asigurati-va ca exista alimentare cu energie electrica.

a) Familiarizati-va cu echipamentul.

b) Izolati sistemul din punct de vedere electric.

c) Inainte de a incepe asigurati-va ca: dispuneti de un system mecanizat de manevrare a containerelor pentru freon, daca este nevoie; Echipamentul de protectie este disponibil si folosit corect; Procesul de reuperare este supravegheat de o persoana competenta; Echipamentul de recuperare si containerele respecta standardele.

d) Daca este posibil, pompati sistemul.

e) Daca vidarea nu este posibila, creati un sistem de colectare a freonului din diferite parti ale traseului.

f) Asigurati-va ca recipientele pentru colectare sunt cantarite inainte de recuperare.

g) Porniti dispozitivul de recuperare, respectand instructiunile producatorului.

h) Nu supraincarcati recipientele. (volumul nu va depasi 80%)

i) Nu depasiti presiunea nominala a containerului, nici macar temporar.

j) Dupa finalizarea colectarii, asigurati-va ca atat echipamentul de colectare cat si containerele, vor fi inlaturate din incapere si ca toate supapele echipamentului sunt inchise.

k) Agentul frigorific recuperat nu va fi folosit intr-un alt sistem decat dupa ce a fost curatat si verificat.

15.Etichetarea

Echipamentul va fi etichetat corect, anuntand ca a fost scos din utilizare si golit de freon. Eticheta va fi contine data si semnatura. Asigurati-va ca exista, de asemenea, si etichete ce semnalizeaza faptul ca echipamentul foloseste/contine substante inflamabile.

16.Recuperarea

Atunci cand eliminati freonul dintr-un sistem, atat in vederea lucrarilor de service cat si pentru scoaterea din uz a aparatului, se recomanda sa respectati regulile conventionale, pentru inlaturarea in siguranta.

La incarcarea containerelor, asigurati-va ca recipientele sunt cele recomandate pentru tipul de freon recuperate.

Asigurati-va ca aveti suficiente containere

|Avertizari (la utilizarea agentului frigorific R32/R290)

pentru intreaga cantitate de freon recuperate din sistem.

Toate containerele sunt destinate tipului de freon recuperat si vor fi etichetate corespunzator (cilindrii freon recuperat).

Containerele vor fi echipate cu supape de reglare a presiunii si supape de inchidere. Inainte de a incepe procesul de recuperare, containerele vor fi golite si racite.

Echipamentul ce urmeaza a fi golit, trebuie sa fie in stare buna de functionare, sa vina cu instructiuni si sa fie compatibil cu agenti frigorifici inflamabili. De asemenea, asigurati-va ca ati calibrat cantarul si ca este pregatit pentru folosire. Furtunurile vor fi verificate impotriva scurgerii si vor fi echipate cu racorduri anti scurgere.

Inainte de folosirea echipamentului de recuperare, verificati ca este functional, ca a fost intretinut corect si ca toate componentele electro-mecanice sunt entanse, pentru a preveni aparitia unei scantei in cazul unei scurgeri de freon. Daca aveti dubii, consultati producatorul.

Freonul recuperate va fi returnat furnizorului in containere corespunzatoare, cu nota de transfer aferenta. Nu amestecati agentii frigorifici in containere. In cazul in care veti inlatura si uleiul compresorului, asigurati-va ca acesta a fost inlaturat complet, pentru a preveni ramanerea agentului frigorific in lubrifiant. Procesul de eliminare va fi inceput inainte de returnarea compresorului la furnizor. Pentru accelerarea procesului, se va folosi doar rezistenta auxiliara a compresorului.

Note cu privire la gazele fluorurate

- Gazele fluorurate sunt gaze ce produc effect de sera, pastrate in recipiente inchise ermetic. Pentru mai multe informatii despre tipul si cantitatea de CO₂ (echivalentul in tone) de gaze cu effect de sera, va rugam sa consultati eticheta disponibila pe unitate.
- Instalarea, lucrarile de service sau lucrarile de mentenanta, vor fi executate doar de catre persoane autorizate.
- Scoaterea din folosinta sau reciclarea unitatii se va face doar de catre persoane autorizate.

| Pregatirea instalarii

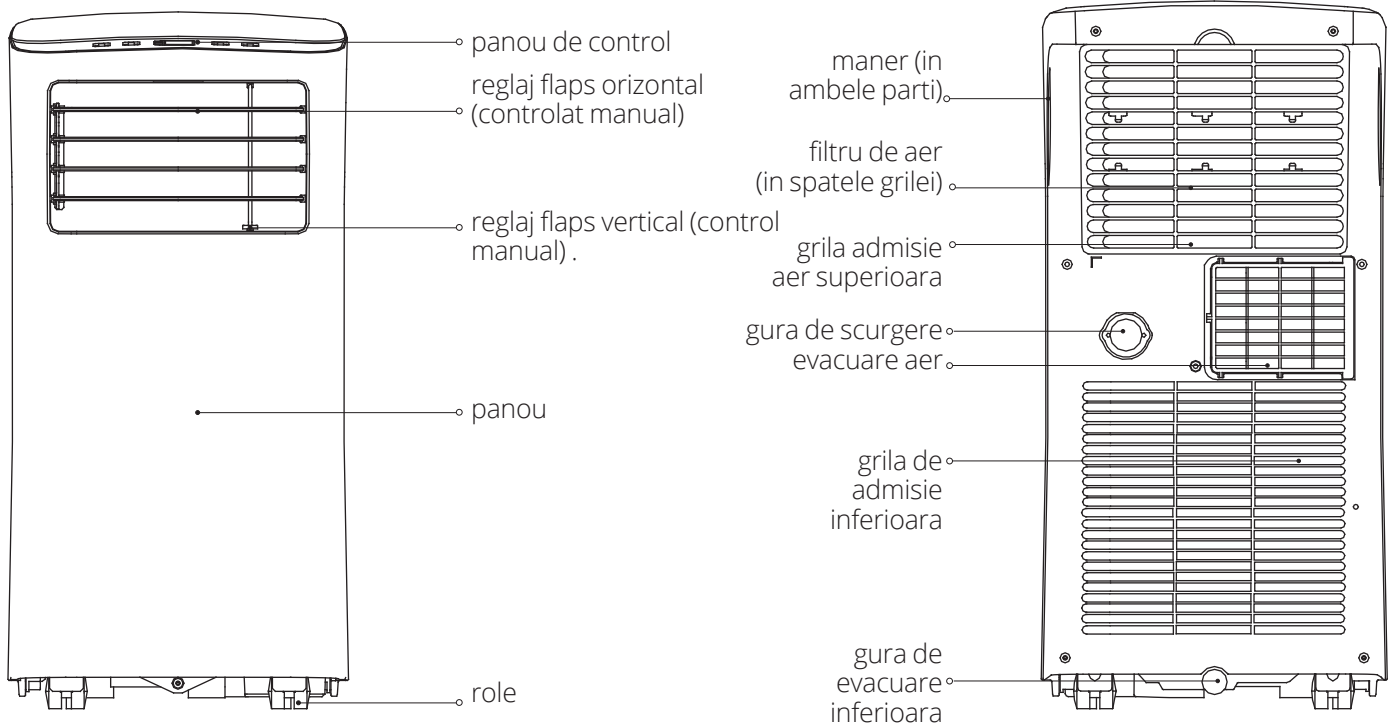

Frontal

Spate

| Instalare

Alegerea locatiei potrivite

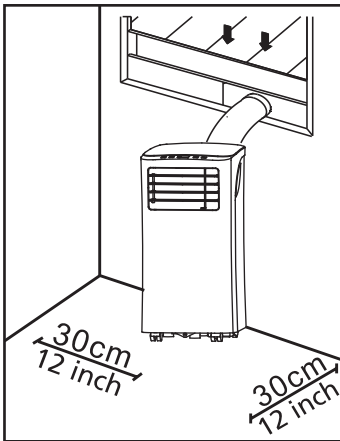

Recomandari de instalare

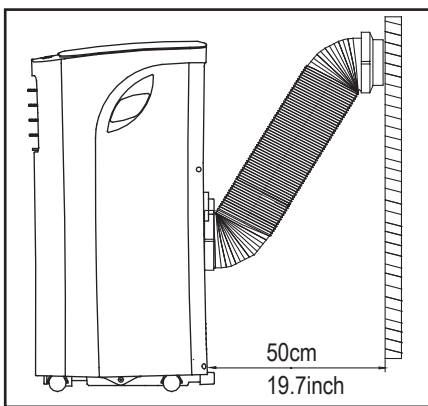

Locatia in care urmeaza sa instalati aparatul, trebuie sa respecte urmatoarele recomandari:

- Suprafata pe care se va instala aparatul, trebuie sa fie dreapta si neteda, pentru a reduce zgomotul si vibratiile.
- Aparatul se va instala in apropierea unei prize cu impamantare iar tavita de colectare (disponibila in partea din spate a aparatului) trebuie sa fie accesibila.
- Permeteti un spatiu liber de cel putin 30cm (12"), in jurul aparatului.
- Nu acoperiti prizele de admisie/evacuare aer sau receptorul de semnal pentru telecomanda.

NOTA:

Toate imaginile din acest manual au scop informativ. Aparatul achizitionat pe care l-ati achizitionat poate fi usor diferit. Forma aparatului pe care il detineti va prevala.

Aparatul poate fi controlat atat de la panoul de control cat si cu ajutorul telecomenzii. Acest manual nu include un ghid de utilizare al telecomenzii. Pentru informatii cu privire la utilizarea telecomenzii, va rugam sa consultati ghidul de utilizare a telecomenzii, disponibil in cutia aparatului.

Atunci cand exista diferente semnificative intre "Manualul de utilizare" si "Manualul de utilizare al telecomenzii", descrierea disponibila in "Manualul de utilizare" va prevala.

Unelte necesare









- Surubelnita in cruce, de marime medie; - Ruleta; - Cutit sau foarfeca; - Fierastrau (optional in cazul in care trebuie scurtati adaptorul pentru fereastru).







Accesorii

Va rugam sa verificati dimensiunile ferestrei dumneavoastra si sa alegeti adaptorul potrivit.

| Instalare

Europa

Articol	Descriere	Cantitate
	Adaptor	1 pc
	Furtun evacuare	1 pc
	Adaptor fereastră	1 pc
	Adaptor pentru evacuare prin perete (valabil doar pentru evacuare prin perete)	1 pc
	Adaptor pentru evacuare prin perete (cu capac) (valabil doar pentru evacuare prin perete)	1 pc
	Surub si ancora (pentru instalarea pe perete)	4 set
	Glisiera fereastră A	1 pc
	Glisiera fereastră B	1 pc

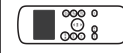
Articol	Descriere	Cantitate
	Surub	1 pc
	Balama cu surub	1 set
	Furtun de scurgere	1 pc
	Garnitura C (Non-Adeziv)	1 pc
	Garnitura A (Adeziv)	2 pc
	Garnitura B (Adeziv)	2 pc
	Telecomanda	1 pc

NOTA: Articolele marcate cu * sunt optionale. Pot aparea mici diferente de design.

Kit pentru instalare la fereastră

Pasul 1: Pregatirea ansamblului de evacuare.

Impingeti furtunul de evacuare in adaptorul pentru fereastră pana se aude un clic.

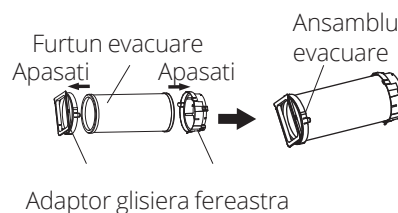

Pasul 2: Conectati ansamblul de evacuare la unitate.

Impingeti furtunul de evacuare in gura de evacuare a aerului, conform schitei alaturate.

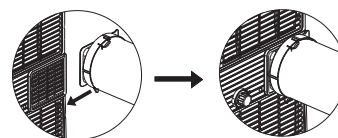

Pasul 3: Pregatiti glisiera ajustabila pentru fereastră

Ajustati glisiera in functie de dimensiunile ferestrei.

1. Daca lungimea ferestrei necesita 2 glisiera, fixati glisierele cu suruburi, dupa ce au fost ajustate conform cerintelor.

2. In cazul anumitor modele, daca lungimea ferestrei necesita o a treia glisiera (optionala), fixati glisierele in cate 2 suruburi, dupa ce au fost ajustate.

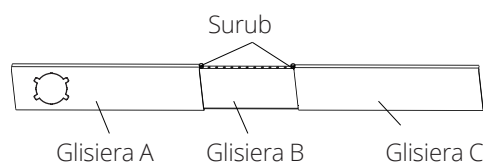
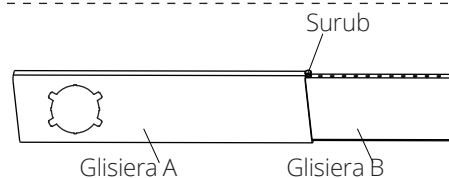

| Instalare

Nota: După ce ati asamblat furtunul de evacuare si glisierile pentru fereastră, puteti alege una dintre cele doua tipuri de instalare.

Tipul 1: Fereastră normala sau glisanta (optional)



1. Taiati garnitura din spuma A si B, in fasii cu lungimea de care aveti nevoie si fixati-le de tocul ferestrei, asa cum va este demonstrat.

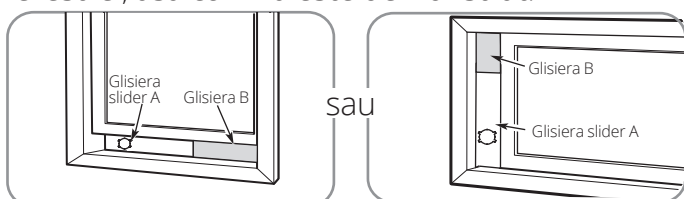

2. Introduceti ansamblul de glisiera in deschiderea ferestrei.



3. Taiati garnitura non-adeziva C, intr-o fasie care sa aibe aceasi latime cu fereastră. Introduceti garniture intre geam si toc, pentru a preveni accesul aerului sau al insectelor.

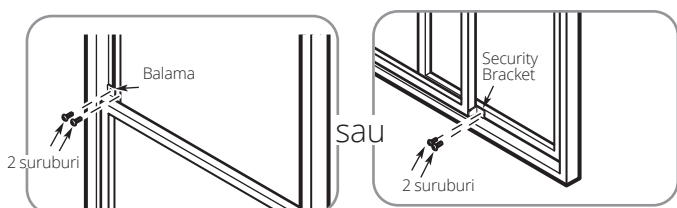

4. Dacă doriti, montati balama de securitate, cu ajutorul a 2 suruburi, asa cum va este demonstrat.

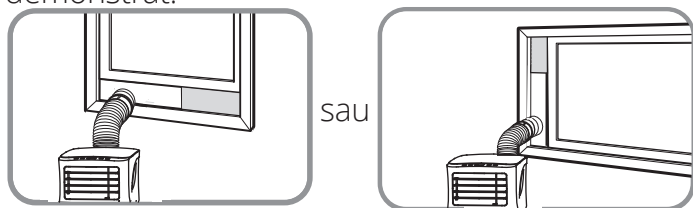

5. Conectati adaptorul la glisiera.

Tip 2. Evacuare prin perete.

1. Decupati o gaura in perete, de 125mm (4.9 inch), pentru a instala adaptorul B pentru evacuarea prin perete.
2. Fixati adaptorul B cu ajutorul suruburilor si diblurilor, disponibile in kit.
3. Conectati ansamblul de evacuare (Adaptorul A), cu adaptorul B.

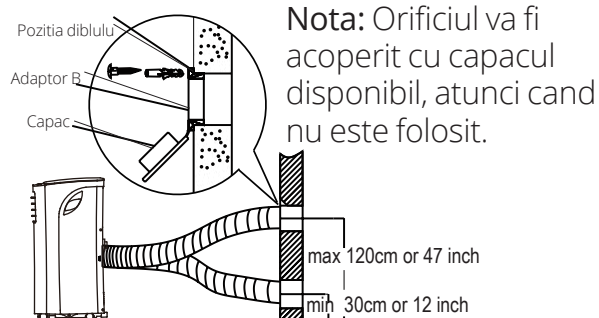

Nota: Orificiul va fi acoperit cu capacul disponibil, atunci când nu este folosit.

NOTA: Pentru a asigura functionarea corecta a aparatului, NU prelungiti sau indoiti furtunul. Asigurati-va ca furtunul si gura de evacuare nu sunt obstructionate si au un spatiu liber de 500mm, imprejur pentru ca sistemul de evacuare sa functioneze corect. Toate ilustratiile din acest manual au doar scop informativ. Aparatul dumneavoastra de aer conditionat poate fi usor diferit. Forma aparatului dumneavoastra va prevala.



| Operare

Panoul de control

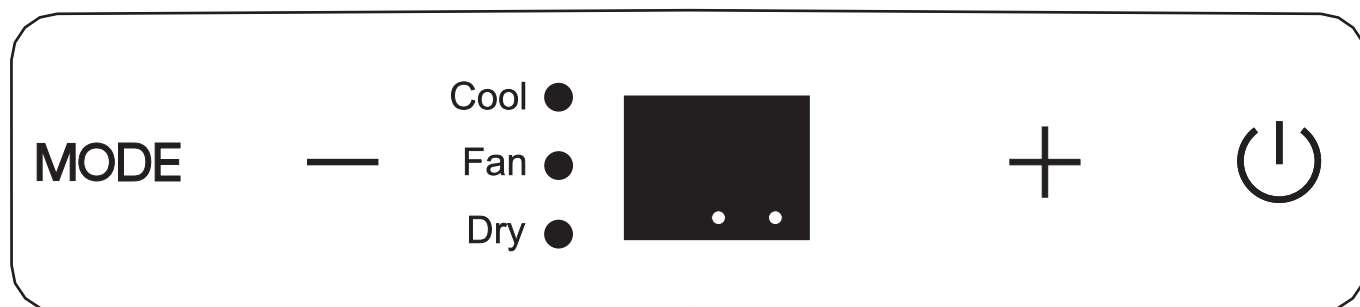

NOTA: Design-ul unitatii dumneavoastra poate fi similar cu cel al unitatilor de mai jos

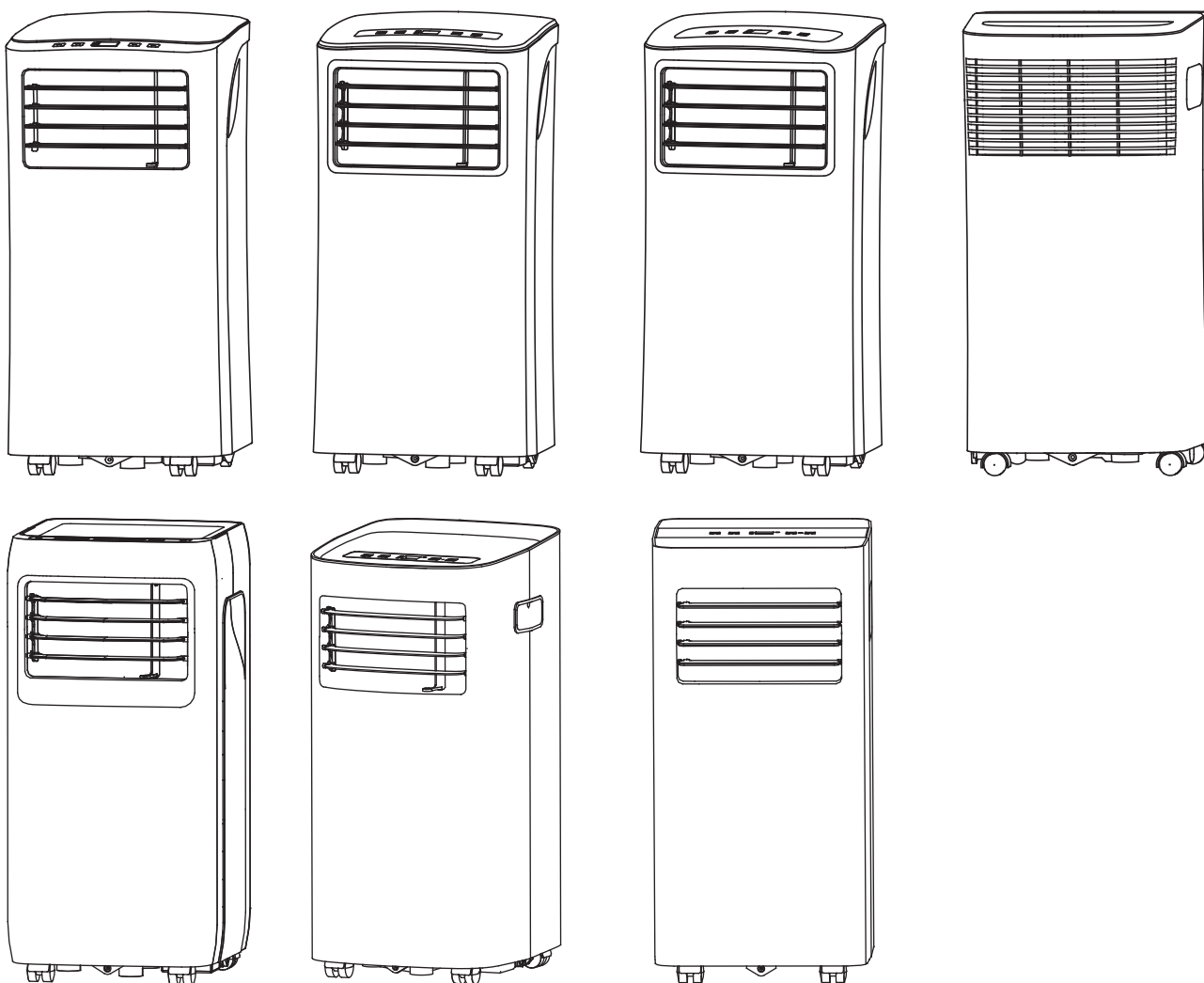

| Operare

MODE Butonul MODE

Selecteaza modul de functionare potrivit. De fiecare data cand butonul este apasat, un mod va fi selectat intr urmatoarea ordine: COOL, FAN si DRY. Indicatorul LED corespunzator fiecarui mod se va aprinde. **NOTA:** In timpul functionarii modurilor de mai sus, viteza ventilatorului va fi ajustata automat de catre unitate. Viteza ventilatorului poate fi modificata de catre dvs. doar cu ajutorul telecomenzii si numai in modurile COOL si FAN.

- + Butoanele Sus (+) si Jos (-)

Sunt folosite pentru reglarea temperaturii (crestere sau scadere), in trepte de 1°C/2°F(sau 1°F), de la 17°C/62°F la 30°C/88°F (sau 86°F). **NOTA:** Telecomanda poate afisa temperatura atat in grade Celsius cat si in grade Fahrenheit. Pentru a schimba unitatea de masura, tineti apasate timp de 3 secunde, butoanele SUS si JOS.

⏻ Butonul POWER

Porneste sau opreste unitatea.

Panoul LED



Indicator
functionare
Indicator
temporizator
(programabil
din
telecomanda)

Afiseaza temperatura setata.

In timpul utilizarii modurilor DRY si FAN, aparatul va afisa temperatura interioara.

Afiseaza codurile de eroare:

E1 - Eroare senzor de temperatura intern

E2 - Eroare senzor de temperatura

evaporator

E4 - Eroare de comunicare afisaj

EC - Eroare a detectorului de scurgeri (valabil la anumite modele).

Afiseaza codurile de protectie:

P1 - Tavita colectoare inferioara este plina

- Conectati furtunul de scurgere si goliti apa. Daca eroarea se repeta, contactati departamentul de service.

NOTA: In cazul unei defectiuni, opriti aparatul si verificati daca exista obstructii. Reporniti unitatea si daca eroarea persista, opriti aparatul din nou si scoateti-l din priza. Contactati producatorul sau reprezentantul de service.

Instalarea furtunului de evacuare.

Furtunul de evacuare va fi instalat sau inlaturat respectand modul de utilizare recomandat de producator.

Furtunul trebuie instalat pentru modul COOL. Pentru modurile FAN si DRY, furtunul va fi inlaturat.

Instructiuni de operare

COOL

- Apasati butonul MODE pana cand indicatorul din dreptul modului "COOL" se aprinde.

- Apasati butoanele de reglare "+" si "-" pentru a alege temperatura incaperii.

Temperatura poate fi aleasa intre valori 17°C~30°C/62°F~88°F(sau 86°F).

- Apasati butonul "FAN SPEED" pentru a selecta viteza ventilatorului.

DRY

- Apasati butonul "MODE" pana cand indicatorul "DRY" se va aprinde

- In timpul functionarii in acest mod, viteza ventilatorului si temperatura nu pot fi schimbate. Ventilatorul va functiona la viteza cea mai mica (LOW).

- Ferestrele si usile vor fi tinute inchise pe parcursul procesului de dezumidificare.

- Nu atasati furtunul de evacuare la fereastra.

Modul FAN

- Apasa butonul "MODE" pana cand led-ul indicator "FAN" se aprinde.

- Apasati butonul "FAN SPEED" pentru a selecta nivelul vitezei ventilatorului. Temperatura nu poate fi schimbata.

- Nu atasati furtunul de evacuare la fereastra.

| Operare

Alte functii

Modul SLEEP/ECO

Aceasta functie poate fi activata doar cu ajutorul telecomenzii. Pentru activarea functiei SLEEP, temperatura va creste cu 1°C/2°F (sau 1°F) in 30 de minute. Temperatura va creste din nou cu un grad celsius dupa inca 30 de minute. Aceasta noua temperatura va fi mentinuta timp de 7 ore, inainte sa se revina la temperatura selectata initial. Aceasta schimbare v-a opri modul SLEEP si aparatul va functiona conform setarilor precedente. **NOTA:** Aceasta functie este disponibila numai in modul FAN sau DRY.

AUTO-RESTART

Daca unitatea este oprita datorita unei pene de curent, aceasta va reporni (atunci cand energia electrica revine), cu functiile ce au fost active la momentul opriri.

AJUSTAREA DIRECTIEI FLUXULUI DE AER

Puteti ajusta manual directia fluxului de aer:

- Flapsul poate fi pozitionat manual in pozitia pe care o doriti.
- Nu asezati obiecte grele sau alte incarcaturi pe flaps intrucat atat aparatul cat si flapsul se vor deteriora.
- In timpul functionarii, flapsurile vor ramane deschise.

ASTEPTATI 3 MINUTE PANA LA REPORNIRE

Dupa ce unitatea a fost oprita, aceasta nu va putea fi repornita in primele 3 minute. Acesta este un sistem de protectie.

Drenajul apei

- In timpul procesului de dezumidificare, inlaturati dopul de protectie si instalati conectorul pentru scurgere (5/8" mufa mama), si un furtun 3/4" (achizitionat separat). Pentru modelele ce nu vin echipate cu un conector pentru scurgere, conectati furtunul direct la gura de scurgere. Plasati capatul celalalt al furtunului de-asupra scurgerii din podea/baie.

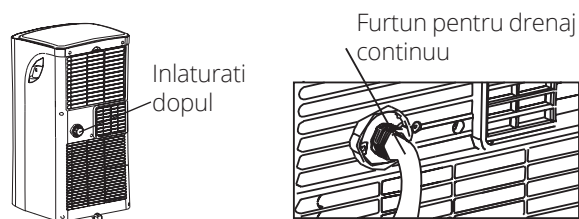

NOTA: Asigurati-va ca furtunul este montat corect si ca nu exista scurgeri. Furtunul va fi indreptat catre punctul de scurgere si va veti asigura ca pe intreaga lungime a furtunului, nu exista indoituri sau obstacole ce vor impiedica scurgerea apei. Cand furtunul nu este folosit, asigurati-va ca dopul este instalat corect, pentru evitarea scurgerilor.

- Cand nivelul apei din tavita colectoare atinge un nivel predeterminat, aparatul va emite un semnal acustic, consecutiv, de 8 ori iar panoul va afisa mesajul "P1". Procesul de racire/ dezumidificare va fi incheiat insa ventilatorul va continua sa functioneze (este un proces normal). Mutati unitatea cu grija, catre locul in care veti putea elimina apa, inlaturati dopul inferior si lasati apa sa se scurga. Reinstalati dopul si reporniti unitatea pana cand mesajul "P1" dispare. Daca eroarea se repeta, contactati departamentul de service.

NOTA: Asigurati-va ca dopul a fost instalat corect, pentru a evita scurgerile.

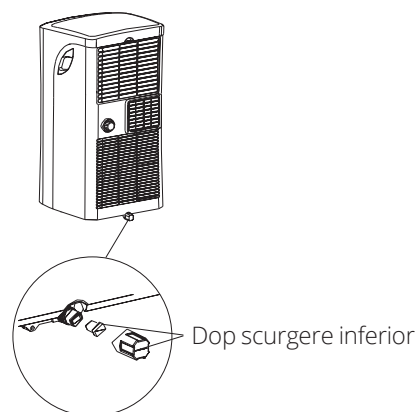

| Mentenanta



AVERTIZARE:

- Intotdeauna opriti si scoateti aparatul din priza, inainte de a incepe lucrarile de curatare sau service.
- NU FOLOSITI lichide sau substante inflamabile pentru curatarea aparatului.
- NU spalati aparatul cu apa. Pericol de electrocutare.
- NU folositi aparatul daca, in timpul curatarii, ati deteriorat sursa de alimentare. Cablul de alimentare deteriorat va fi inlocuit cu unul nou, de la producator.

Curatarea filtrului de aer

Filtrul de aer
(trageți)

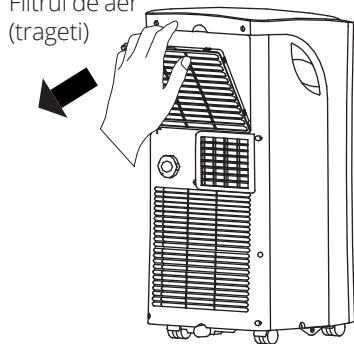

Inlaturati filtrul de aer



ATENTIE

NU folositi aparatul fara sa reinstalati filtrul, deoarece mizeria si scamele acumulate vor reduce drastic performanta aparatului.

Sfaturi pentru mentenanta

- Curatati filtrul o data la 2 saptamani, pentru a mentine performantele aparatului.
- Tavita de colectare a apei trebuie sa fie golita imediat dupa afisarea mesajului "P1".
- Daca aveti animale de companie, curatati grilele aparatului periodic, pentru a evita acumularea parului.

Curatarea unitati

Curatati unitatea cu ajutorul unei carpe umede, fara scame si folosind un detergent delicat. Uscati aparatul cu ajutorul unei carpe uscate, fara scame.

Depozitarea aparatului cand nu este folosit.

- Goliti tavita de colectare a apei si resp instructiunile de mai jos:
 - Mentineti aparatul in modul FAN timp de 12 ore, pentru o uscare completa, eliminand astfel posibilitatea aparitiei mucegaiului.
 - Opriti aparatul si scoateti-l din priza.
 - Curatati filtrul respectand instructiunile oferite in sectiunea precedenta. Reinstalati filtrul curat dupa ce a fost uscat complet.
 - Scoateti bateriile din telecomanda.
- Asigurati-va ca unitatea va fi pastrata intr-o incapere racoroasa, fara lumina. Expunerea la lumina solara sau temperaturi extreme, a scurta perioada de utilizare a aparatului.

NOTA: Carcasa si partea frontala pot fi sterse cu o carpa uscata sau curtate cu o carpa umezita si cu un detergent de vase delicat. Clatiti bine si stergeti pana aparatul este uscat complet. Nu folositi detergenti duri, ceara sau substante pentru polish. Stoarceti bine carpa inainte de a o folosi pentru stergerea butoanelor. Pericol de deteriorare a aparatului.

| Diagnoza

Inainte de a solicita service, va rugam sa verificati erorile de mai jos:

Problema	Cauza posibila	Solutia
Aparatul nu porneste atunci cand este apasat butonul ON/OFF	Eroare P1	Tavita de colectare a apei s-a umplut. Opriti aparatul, goliti tavita, reinstalati-o si reporniti aparatul.
	In modul COOL: temperatura incaperii este mai mica decat temperatura selectata.	Resetati temperatura
Aparatul nu este eficient la racire	Aparatul este infundat cu praf sau par de animal.	Opriti aparatul si curatati filtrul conform instructiunilor.
	Furtunul de evacuare nu este conectat sau este blocat.	Opriti aparatul, deconectati furtunul si verificati pentru eventuale blocaje. Dupa finalizare, reinstalati furtunul.
	Cantitatea de agent frigorific este scazuta	Apelati la un tehnician autorizat pentru a inspecta aparatul si pentru a-l realimenta cu agent frigorific
	Temperatura selectata este prea mare	Micsorati temperatura selectata
	Usile si ferestrele incaperii sunt deschise	Inchideti ferestrele si usile
	Suprafata incaperii este prea mare	Verificati inca o data suprafata
	Exista surse de caldura in incapere	Inlaturati sursele de caldura, daca este posibil
Unitatea este zgomotoasa si vibreaza	Suprafata pe care este asezat aparatul nu este neteda	Asezati aparatul pe o suprafata dreapta si neteda
	Aparatul este infundat cu praf sau par de animal	Opriti aparatul si curatati filtrul conform instructiunilor.
Aparatul scoate sunete "bolborosite"	Zgomotul este generat de circulatia freonului prin traseul frigorific	Acesta este un fenomen normal

| Note despre design si conformitate

Note despre design:

Aspectul fizic si specificatiile tehnice se pot schimba fara o notificare prealabila datorita imbunatatirii produsului. Pentru mai multe informatii, va rugam sa contactati vanzatorul. Toate actualizarile acestui manual vor fi disponibile pe website-ul nostru si va recomandam sa verificati intotdeauna pentru aparitia unei noi versiuni.

Informatii despre clasificarea energetica

Clasificarea energetica este bazata pe o instalare in care nu a fost folosita o extensie a conductei de evacuare si fara adaptor pentru fereastra sau adaptorul pentru perete A (asa cum este afisat in sectiunea de instalare). In acelasi timp, aparatul trebuie programat pe modul COOL si HIGH FAN SPEED, din telecomanda.

Temperaturi

Mod de functionare	Plaja de temperaturi
Racire (Cool)	17-35°C (62-95°F)
Dezumidificare (Dry)	13-35°C (55-95°F)

NOTA: Pentru a respecta EN 6100-3-11, produsul CLCO290-09 / CLCO290-09BS la $|Z_{sys}| = 0.437$ ohmi au mai mica. Inainte de conectarea produsului la reseaua electrica, cereti mai multe informatii distribuitorului dumneavoastra de energie electrica, pentru a va asigura ca reseaua respecta valorile de mai sus.

| Remarca Sociala

Atunci cand utilizati acest produs in tarile din Uniunea Europeana, respectati urmatoarele instructiuni:

Scoaterea din folosinta: Nu aruncati acest produs impreuna cu deseul municipal. Colectarea acestui produs se face separat.

Este interzisa aruncarea acestui produs impreuna cu deseul casnic.

La eliminarea acestui aparat, respectati urmatoarele aspecte:

A) Autoritatile locale va pun la dispozitie puncte de colectare, in care deseurile electronice pot fi lasate gratuit.

B) La cumpararea unui aparat nou, vanzatorul va poate ridica gratuit echipamentul vechi.

C) Producatorul va poate ridica produsul vechi gratuit.

D) Puteti vinde aparatul catre firmele care se ocupa cu colectarea fierului vechi.

Aruncarea acestui aparat in padure sau alte locuri din natura, dauneaza mediului inconjurator.

Substantele nocive pot ajunge in panza freatica si in alimente.

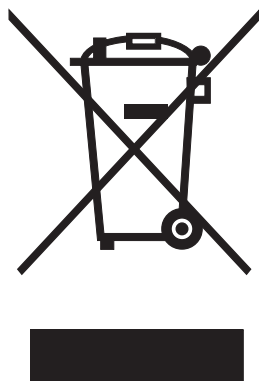

Toate imaginile din acest manual, au scop pur informativ. Forma reala a produsului pe care l-ati cumparat poate fi usor diferita insa functiile si operatiile sunt aceleasi.

Compania nu isi asuma nici o responsabilitate pentru greselile de tipar. Aspectul fizic si specificatiile tehnice se pot schimba fara o notificare prealabila datorita imbunatatirii continue a echipamentelor noastre.

Pentru mai multe detalii, va rugam sa contactati producatorul la numarul de telefon:

+30 211 300 3300, sau vanzatorul echipamentului. Toate actualizarile acestui manual vor fi disponibile pe website-ul nostru si va recomandam sa verificati intotdeauna pentru aparitia unei noi versiuni.



Scanati codul QR pentru a descarca ultima versiune a manualului.
www.inventoraerconditionat.ro/biblioteca-media

Activati-va garantia

- Accesati link-ul de mai jos sau scanati codul QR pentru a va activa garantia pe site-ul nostru.

<https://www.inventoraerconditionat.ro/certificatul-de-garantie-inventor-aer-conditionat-si-electrocasnice>



- Completati toate campurile conform exemplului de mai jos

Pentru a activa garantia, va rugam sa completati urmatoarele campuri

Detalii proprietar	Detalii unitate
Nume complet* <input type="text"/>	Tip aparat* <input type="text"/>
Adresa* <input type="text"/>	Numarul de Serie al aparatului* <input type="text"/>
Cod Postal* <input type="text"/>	Data de achizitie* <input type="text"/>
Numar de telefon* <input type="text"/>	Numar Factura* <input type="text"/>
E-mail* <input type="text"/>	Detalii aditionale <input type="text"/>
Abonati-va la Newsletter-ul Inventor <input type="checkbox"/>	

* Camp obligatoriu
Cu acest certificat de garantie acceptati Termenii si Condiitiile.

TRIMITE

Odata ce garantia a fost activata, veti primi un email de confirmare

| Inhaltsverzeichnis

Sicherheitshinweise	63
Vorkehrungen	64
Warnungen (für die Benutzung von Kältemittel R290/R32)	65
Vorbereitung	70
Installation.....	71
Wartung.....	74
Störungsanalyse – Fehlerbehebung	78
Design- und Konformitätserklärungen	79
Freundliche Bemerkungen.....	80

| Sicherheitshinweise

 **Warnung:** Diese Anzeige bedeutet, dass wenn Sie die unten genannten Hinweise ignorieren, schwere Verletzungen nicht ausgeschlossen werden können.

 **Warnung:** Bitte befolgen Sie unten genannten Vorschriften, um Verletzungen, Körperbeschädigungen oder tödlichen Fällen vorzubeugen.

- Die Installation muss nach den Installationshinweisen ausgeführt werden. Unrichtige Installation könnte zum Wasseraustritt, Stromschlag oder Feuer führen.
- Bitte benutzen Sie für die Installation nur die in der Verpackung erhaltenen Teile. Der Gebrauch von nicht Standard-Teilen könnte zum Wasseraustritt, Stromschlag, Feuer oder Verletzungen führen.
- Das Gerät muss in einer ordnungsgemäß geerdeten Steckdose mit der geeigneten Spannung verwendet werden. Die Spannungsinformationen können auf der Etiketle der Einheit gefunden werden. Das Stromkabel sollte mit einem dreipoligen Erdungsstecker ausgerüstet sein, um Sie vor Stromschlag zu schützen. Wenn die Steckdose, die Sie verwenden möchten, nicht ausreichend geerdet ist oder durch eine Zeitverzögerungssicherung oder einen Schutzschalter geschützt ist, muss ein Elektrofachmann eine geeignete Steckdose montieren.
- Stellen Sie bitte dieses Gerät immer in aufrechter Position und auf einem ebenen Boden auf, um Schäden zu vermeiden.
- Das Gerät sollte nicht blockiert, verhindert oder beschränkt werden, um den richtigen Betrieb zu gewährleisten und mögliche Gefährdungen zu vermeiden.
- Bitte das Stromkabel nicht verlängern und kein Verlängerungskabel kaufen.
- Bitte verwenden Sie nicht die gleiche Steckdose für mehr als ein elektrisches Gerät. Unrichtige Verwendung könnte Feuer oder Stromschlag hervorrufen.
- Sie dürfen Ihre Klimaanlage in einem feuchten Raum wie Bad oder Waschküche nicht betreiben. Die Aussetzung der elektrischen Teile dem Wasser könnte Kurzschluss auslösen.
- Bitte installieren Sie Ihr Klimagerät nicht in einem Raum, wo es die Gefahr der Aussetzung dem brennbaren Gas besteht, da dies zum Feuer führen könnte.
- Das mobile Klimagerät verfügt über Laufrollen, um die angenehme Mobilität zu gewährleisten. Bitte vergewissern Sie sich, dass Sie die Laufrollen des mobilen Klimagerätes nicht auf Teppich oder anderen Objekten benutzen, da dies zu Schäden führen könnte.
- Bitte benutzen Sie kein defektes oder beschädigtes Gerät.
- Ein Gerät mit elektrischer Heizung muss mindestens 1 Meter Abstand zu den brennbaren Materialien haben.
- Bitte fassen Sie das Gerät nicht mit nassen, schmutzigen Händen oder barfuß.
- Sollte die Klimaanlage während des Gebrauchs umgekippt sein, schalten Sie das Gerät aus und ziehen Sie es von der Hauptstromversorgung sofort ab. Überprüfen Sie optisch das Gerät, um sicherzustellen, dass es keine Schäden hat. Wenn es Schäden gäbe, muss ein Elektrofachmann die Reparatur übernehmen oder kontaktieren Sie bitte das Kundendienstteam.
- Bei einem Gewittersturm muss der Strom abgeschaltet werden, um Schäden an der Maschine durch einen Blitzschlag zu vermeiden.
- Ihre Klimaanlage sollte in einer solchen Weise verwendet werden, dass diese vor Feuchtigkeit z.B. Kondensation, Spritzwasser usw. geschützt ist. Stellen oder lagern Sie Ihre Klimaanlage nicht dort, wo sie fallen oder ins Wasser oder in eine andere Flüssigkeit gezogen werden kann. Sofort aus der Steckdose ziehen, falls sowas passiert.
- Die elektrische Leitung sollte nur gemäß des Schaltplanes, den Sie in der Verpackung finden ausgeführt werden.
- Die Steuerungsplatine (PCB) ist mit einer Sicherung ausgerüstet, um Überstromschutz zu gewährleisten. Die Besonderheiten der Steuerungsplatine sind ausgedrückt auf dem (PCB), wie im Folgenden: T 3.15A/250V, usw.

| Vorkehrungen



VORKEHRUNGEN

- Kinder ab 8 Jahren, sowie Personen, die aufgrund ihrer physischen, sensorischen oder geistigen Fähigkeiten oder ihrer Unerfahrenheit oder Unkenntnis nicht in der Lage sind, das Gerät sicher zu bedienen, müssen bei der Bedienung beaufsichtigt werden. Diese Personen dürfen das Gerät nur ohne Aufsicht bedienen, wenn ihnen das Gerät so erklärt wurde, dass sie es sicher bedienen können. Sie müssen mögliche Gefahren einer falschen Bedienung erkennen und verstehen können. Kinder dürfen nicht mit dem Gerät spielen. Reinigung und Wartung dürfen nicht von Kindern durchgeführt werden, es sei denn, sie sind über 8 Jahre alt und werden dabei beaufsichtigt. Halten Sie das Verpackungsmaterial von Kindern fern. Es besteht Erstickungsgefahr. Wenn Sie das Gerät entsorgen möchten, machen Sie es vorher unbrauchbar.
- Kinder sollten unter Aufsicht stehen, damit gewährleistet ist, dass sie nicht mit dem Gerät spielen.
- Ein beschädigtes Netzkabel muss vom Hersteller oder dem zugelassenen Kundendienst oder einer ähnlich qualifizierten Person ausgewechselt werden, um Gefahren vorzubeugen.
- Vor der Wartung oder Reinigung des Gerätes schalten Sie dieses aus und ziehen immer den Netzstecker aus der Steckdose.
- Entfernen Sie keine festen Abdeckungen. Verwenden Sie nie dieses Gerät, wenn es nicht richtig funktioniert oder wenn es heruntergefallen ist oder beschädigt wurde. Verwenden Sie niemals den Stecker, um das Gerät zu starten und zu stoppen.
- Verlegen Sie das Stromkabel nicht unter Teppichen. Nicht mit Fußmatten, Bodenlaufschienen oder ähnlichen Bodenbelägen bedecken. Verlegen Sie nicht das Kabel unter Möbeln oder Geräten. Darauf achten, dass das Netzkabel so verlegt wird, dass niemand darüber stolpern kann.
- Bitte benutzen Sie das Gerät nicht, wenn die elektrischen Komponenten beschädigt sind. Wenden Sie sich an den Kundendienst oder einen qualifizierten Elektriker, um die elektrischen Komponenten zu wechseln.
- Um das Feuer -oder Brandrisiko zu reduzieren, benutzen Sie nicht das Klimagerät mit einem Solid-State Steuergerät.
- Das Gerät sollte gemäß der nationalen Stromverlegen-Richtlinien installiert werden.
- Wenden Sie sich an den Kundendienst oder einen qualifizierten Elektriker, um die Wartung oder Reinigung des Gerätes durchzuführen.
- Bitte verhindern Sie nicht die Einlass- oder Auslasslamellen.
- Verwenden Sie dieses Produkt für keinen anderen Zweck als den in dieser Bedienungsanleitung angegebenen.
- Bevor Sie mit der Reinigung und der Wartung vorantreiben, schalten Sie das Gerät aus und trennen es von der Stromversorgung, indem Sie den Netzstecker ziehen.
- Bitte ziehen Sie den Netzstecker, wenn Sie komische Geräusche merken oder Rauch und Geruch wahrnehmbar werden.
- Drücken Sie nicht die Tasten auf dem Bedienfeld mit etwas anderem als den Fingern.
- Schalten Sie das Gerät nicht aus oder ein, indem Sie den Stecker einstecken oder ausziehen.
- Das Gerät nicht neben Wärmequelle, Heizkörper, Chemikalien, brennbaren Materialien und Feuer aufstellen.
- Bitte transportieren Sie immer das Klimagerät in aufrechter Position und stellen Sie dieses auf einen ebenen Boden auf.
- Die Reparaturen müssen immer von einem Fachmann durchgeführt werden. Wenn das Stromkabel kaputt ist, sollte es von einem Teil, das vom Händler besorgt wurde ausgetauscht werden.
- Wenn Sie das Kabel ausstecken möchten, fassen Sie das Kabel am Kopf, um es auszustecken.
- Schalten Sie das Produkt ab, wenn es nicht im Betrieb ist.

|Warnungen (für die Benutzung von Kältemittel R290/R32)

- Benutzen Sie keine Mittel, die nicht vom Hersteller empfohlen wurden, um den Abtauungsprozess zu beschleunigen oder um das Gerät zu reinigen.
- Das Klimagerät sollte in einem Raum betrieben werden, wo es nicht über die ganze Zeit brennbare Quellen-Materialien gibt (Gas, elektrische Heizung, usw.).
- Bitte nicht durchstechen oder verbrennen.
- Bitte behalten Sie im Auge, dass das Kältemittel nicht unbedingt einen Geruch enthält.
- Gerät 9000Btu/h sollte in einem größer als 9 m² installiert, betrieben und gelagert werden.
- Übereinstimmungen mit den nationalen Gasrichtlinien sollten betrachtet werden.
- Bitte behalten Sie die Luftgitter frei.
- Das Gerät sollte in einer solchen Weise gelagert werden, um mechanische Schäden zu vermeiden.
- Bitte nehmen Sie in Rücksicht, dass das Klimagerät in einem gut belüfteten und von geeigneter Größe Raum gelagert wird.
- Jede Person, die sich in die Reparatur oder Kontrolle des Kältekreislaufs einmischt, sollte einen Ausweis von offiziell akkreditierten Behörden, die ihm die Befugnis solche Fälle zu handeln gewährleisten, vorweisen können.
- Wartungsarbeiten sollen nach den Hinweisen des Herstellers durchgeführt werden. Pflege und Reparaturen, die die Arbeit anderer Techniker voraussetzen, sollten unter der Aufsicht Spezialisten, die sich mit brennbaren Kältemitteln auskennen.





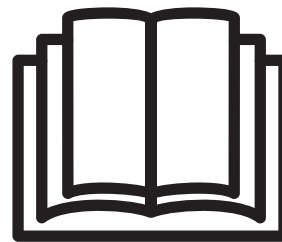

Vorsicht: Feuerrisiko/
Brennbare Stoffe
(Nur für R32/R290)



Wichtiger Hinweis: Bitte lesen Sie aufmerksam die vorliegende Bedienungsanleitung, bevor Sie das Gerät installieren und in Betrieb nehmen. Speichern Sie ebenso die Bedienungsanleitung für zukünftigen Gebrauch.

Symbolerklärung (für die Benutzung von Kältemittel R290/R32):

	Warnung	Das Symbol zeigt, dass das Gerät brennbares Kältemittel enthält. Wenn das Kältemittel austritt und einer Zündungsquelle ausgesetzt wird, besteht es ein Feuerrisiko.
	Vorsicht	Das Symbol zeigt, dass die enthaltene Bedienungsanleitung sollte gründlich gelesen werden.
	Vorsicht	Das Symbol zeigt, dass technisches Personal die Handlung übernehmen sollte, immer aber mit dem Blick auf die Bedienungsanleitung.
	Vorsicht	Informationen bezüglich des Betriebs und der Installation vorhanden sind.

|Warnungen (für die Benutzung von Kältemittel R290/R32)

1. Transportieren von Geräten, die brennbare Kühlmittel enthalten. Sehen Sie Transportrichtlinien.

2. Markieren Sie die Geräte mit Symbolen. Sehen Sie lokale Richtlinien.

3. Entsorgung von Geräten, die brennbare Kältemittel enthalten.

Sehen Sie nationale Richtlinien.

4. Lagerung von Geräten/Ausrüstung

Die Lagerung sollte nach den Richtlinien des Herstellers durchgeführt werden.

5. Lagerung der nicht verkauften Geräte.

Lagerung und Verpackung sollten so sein, um möglichen mechanischen Schaden vorzubeugen und einen eventuellen Kältemittelaustritt zu verhindern. Die maximal erlaubten Nummern von Geräten, die zusammengelagert werden können, werden nach den lokalen Richtlinien definiert.

6. Serviceinformation

1) Bevor Sie die Arbeit mit brennbaren Kältemitteln beginnen, nehmen Sie alle notwendigen Sicherheitsvorkehrungen in Betracht, damit das Zündungsrisiko minimiert wird. Für die Reparatur des Kältemittelsystems folgen Sie den folgenden Hinweisen.

2) Arbeitsprozess

Arbeit sollte unter Aufsicht ausgeführt werden, um das Risiko des brennbaren Gases zu reduzieren.

3) Arbeitsräume

Das Wartungspersonal und andere Mitarbeiter sollten über die Art der Arbeit informiert sein. Die Arbeitsplätze dürfen nicht beengt sein. Der Platz rund um die Arbeitsräume muss abgeteilt sein. Vergewissern Sie sich, dass die Arbeitsbedingungen gegen eine Zündung aufgrund von brennbaren Stoffen gesichert sind.

4) Kontrollieren Sie die Arbeitsräume auf Kältemittel. Die Räume sollten mit einem Untersuchungsgerät kontrolliert werden, um klar die Gefahr zu machen. Vergewissern Sie sich, dass das Leckanzeigergerät für einen solchen Gebrauch (brennbare Kältemittel) gedacht und geeignet ist (funkenfrei, ausreichend dicht usw.).

5) Feuerlöscher immer dabei haben
Wenn Arbeit mit Geräten, die brennbares Kältemittel enthalten geplant ist, sollten Feuerlöscher immer dabei sein. Halten

Sie einen trockenen Pulver- oder CO₂-Feuerlöscher neben dem Ladebereich.

6) Keine Zündungsquellen

Keine Person, die Arbeit bezüglich des Kältemittelsystems, das brennbare Stoffe enthält, übernommen hat, darf Zündungsquellen benutzen. Alle möglichen Zündungsquellen inklusive Zigaretten sollten einen Sicherheitsabstand von dem Ort der Reparatur, Wartung, Installation und Entsorgung der Geräte, die brennbares Kältemittel enthalten, haben. Bitte kontrollieren Sie den Arbeitsraum auf Zündungsquellen, bevor Sie die Arbeit beginnen. Kein Zigarettenrauch sollte riechbar und sichtbar sein.

7) Belüfteter Raum

Vergewissern Sie sich, dass sich der Arbeitsraum im Offenen oder in gut belüfteten Räumen befindet. Eine gewisse Lüftung sollte weiterhin laufen und jedes freigelassene Kühlmittel gefahrlos in die Atmosphäre verteilen.

8) Kontrollieren Sie die Kältemittel-Teile

Wenn elektrische Teile ausgetauscht werden, sollten diese für den geeigneten Zweck konzipiert sein. Auf alle Fälle folgen Sie den Wartungsrichtlinien des Herstellers. Im Zweifelsfall befragen Sie den Hersteller. Die folgenden Schritte sollten bei brennbaren Kältemitteln ausgeführt werden:

Ladungsgröße ist im Einklang mit der Raumgröße, in dem (Raum) Teile des Kältemittels installiert werden. Die Lüftung soll ordnungsgemäß operieren, ohne jedwede Verhinderung; Wenn ein indirekter Kältekreislauf in Betrieb ist, muss der zweite Kältekreislauf kontrolliert werden; Notizen bleiben sichtbar und lesbar. Notizen und Anzeigen, die unlesbar sind, sollten korrigiert werden. Installieren Sie das Kältemittelrohr und die anderen Teile in einem Raum, wo die Aussetzung unterschiedlicher Substanzen keine Korrosion der Kältemittel-Teile verursachen kann, außer diese Teile korrosionsbeständig sind.

9) Kontrollieren die elektronischen Geräte
Reparatur und Wartung der elektrischen Teile sollte ursprüngliche Sicherheitskontrolle und Überprüfungsprozesse enthalten. Wenn es einen Fehler gibt, der zu Schäden führen

| Warnungen (für die Benutzung von Kältemittel R290/R32)

könnte, sollte kein elektrisches Gerät an den Stromkreis angeschlossen werden, bis das Problem endgültig behoben ist. Wenn der Fehler nicht gleich gelöst wird, ist eine temporäre Lösung zu finden. Der Fall ist dem Besitzer der Geräte zu erwähnen, damit alle Beteiligte auf dem Laufenden gehalten werden. Die ursprüngliche Kontrolle sollte enthalten: Die Kondensatoren sind entladen: Dies muss auf sichere Weise erfolgen, um Funken zu vermeiden. Keine elektronischen Geräte sollten ausgesetzt sein, während diese in Betrieb sind oder aufgeladen, gereinigt werden.

Dass es eine Kontinuität der Erdung gibt.

7. Reparaturen versiegelter Bauteile

1) Während der Reparaturen versiegelter Bauteile, sollten alle elektrischen Teile vom jeweiligen Gerät getrennt werden, bevor die Versiegelung entfernt wird.

Wenn elektrische Versorgung absolut notwendig ist, sollten Sie ein permanentes Leckanzeigergerät zur Verfügung haben, um die Gefahr wahrnehmbar darzustellen.

2) Besondere Vorsicht benötigt die Gewährleistung, dass die Hülle des jeweiligen Gerätes nicht auf eine solche Weise geändert wird, um das Sicherheitsniveau betroffen zu werden. Als Beispiele gelten: Beschädigte Kabel, übermäßige Nummer von Anschlüssen, Kabeldurchführungen, Versiegelung, usw. Vergewissern Sie sich, dass die Versiegelung und Abdichtung nicht beeinträchtigt ist und dementsprechend das Ziel des Schutzes vor Feuer erhalten bleibt. Die Ersatzteile sollten in Einklang mit den Richtlinien des Herstellers.

NOTIZ: Der Gebrauch von Silikondichtungsmitteln können die Wirksamkeit einiger Arten von Leckanzeigergeräte beeinträchtigen. Eigensichere Komponenten müssen vor der Bearbeitung nicht isoliert werden.

8. Reparaturen eigensicherer Komponenten

Legen Sie keine dauerhaften induktiven oder kapazitiven Lasten an die Schaltung an, ohne sicherzustellen, dass diese die zulässige Spannung und den zulässigen Strom für das verwendete Gerät nicht überschreitet.

Eigensicherer Komponenten sind nur diese Komponente, die bei entflammbarer Atmosphäre in Betrieb sein können. Alle Ersatzteile sollten von den Richtlinien des

Herstellers nicht abweichen. Andersartige Teile können zur Entzündung des brennbaren Kältemittel führen.

9. Verkabelung

Vergewissern Sie sich, dass die Verkabelung keinem Verschleiß, keiner Korrosion, übermäßigem Druck, keinen Vibrationen, scharfen Kanten oder anderen schädlichen Umwelteinflüssen ausgesetzt ist. Bei der Überprüfung sind auch die Auswirkungen von Alterung oder ständigen Vibrationen von Quellen wie Kompressoren oder Ventilatoren zu berücksichtigen.

10. Erkennung von brennbaren Kältemitteln

Unter keinen Umständen dürfen potentielle Zündquellen bei der Suche oder Erkennung von Kältemittelaustritt verwendet werden. Ein Halogen-Brenner (oder ein anderer Detektor mit offener Flamme) darf nicht verwendet werden.

11. Leckanzeigergeräte

Die folgenden Leckanzeigergeräte gelten für Systeme, die brennbare Kältemittel enthalten, als akzeptabel. Elektronische Leckanzeigergeräte müssen zum Erkennen von brennbaren Kältemitteln verwendet werden, die Empfindlichkeit des Sensors ist jedoch möglicherweise nicht ausreichend oder kann eine Neukalibrierung erfordern. (Die Erkennungsausrüstung muss in einem kältemittelfreien Bereich kalibriert werden.) Stellen Sie sicher, dass das Leckanzeigergerät keine potenzielle Zündquelle darstellt und für das verwendete Kältemittel geeignet ist. Die Leckanzeigergeräte müssen auf einen Prozentsatz der LFL des Kältemittels eingestellt und auf das eingesetzte Kältemittel kalibriert werden, und der entsprechende Gasanteil (maximal 25%) wird bestätigt. Leckanzeigerflüssigkeiten sind für die meisten Kältemittel geeignet. Die Verwendung von chlorhaltigen Reinigungsmitteln ist jedoch zu vermeiden, da das Chlor mit dem Kältemittel reagieren und die Kupferrohrleitungen korrodieren kann. Wenn ein Leck vermutet wird, müssen alle offenen Flammen erloschen werden. Wenn ein Leck des Kältemittels festgestellt wird, das hartgelötet werden muss, muss das gesamte Kältemittel aus dem System zurückgewonnen oder (durch Absperrventile) in einem vom Leck entfernten Teil des Systems

| Warnungen (für die Benutzung von Kältemittel R290/R32)

isoliert werden. Sauerstofffreier Stickstoff (OFN) muss dann sowohl vor als auch während des Lötvorgangs durch das System gespült werden.

12. Entfernung und Evakuierung

Beim Öffnen des Kältemittelkreislaufs für Reparaturen oder für andere Zwecke sind herkömmliche Verfahren anzuwenden. Es ist jedoch wichtig, dass die beste mögliche Methode aufgrund der Entflammbarkeit der Materialien befolgt wird. Das folgende Verfahren ist einzuhalten:

Kältemittel entfernen;

Den Kreislauf mit Inertgas spülen;

Evakuieren;

Nochmals mit Inertgas spülen;

Öffnen Sie den Stromkreis durch Schneiden oder Löten.

Die Kältemittelfüllung muss in die korrekten Rückgewinnungszylinder zurückgeführt werden. Das System muss mit OFN gespült werden, um die Einheit sicher zu machen.

Dieser Vorgang muss möglicherweise mehrmals wiederholt werden. Druckluft oder Sauerstoff dürfen für diese Aufgabe nicht verwendet werden.

Die Spülung muss erreicht werden, indem das Vakuum im System mit OFN unterbrochen und bis zum Erreichen des Arbeitsdrucks weiter gefüllt wird. Anschließend wird die Atmosphäre entlüftet und anschließend auf ein Vakuum abgesenkt. Dieser Vorgang muss wiederholt werden, bis sich kein Kältemittel im System befindet. Wenn die endgültige OFN-Ladung verwendet wird, muss das System auf Atmosphärendruck entlüftet werden, damit die Arbeit stattfinden kann. Dieser Vorgang ist absolut notwendig, wenn Lötarbeiten an den Rohrleitungen durchgeführt werden sollen. Stellen Sie sicher, dass sich der Auslass der Vakuumpumpe nicht in der Nähe von Zündquellen befindet und Belüftung vorhanden ist.

13. Ladeverfahren

Zusätzlich zu herkömmlichen Ladeverfahren sind die folgenden Anforderungen zu beachten. Stellen Sie sicher, dass bei der Verwendung von Ladegeräten keine Kontamination verschiedener Kältemittel auftritt. Schläuche oder Leitungen müssen so kurz wie möglich sein, um die Menge an Kältemittel zu

minimieren.

Zylinder sind aufrecht zu halten.

Stellen Sie sicher, dass das Kältesystem geerdet ist, bevor Sie das System mit Kältemittel befüllen.

Kennzeichnen Sie das System, wenn der Ladevorgang abgeschlossen ist (falls noch nicht geschehen).

Es ist wichtig darauf zu achten, dass das Kältesystem nicht überfüllt wird. Vor dem Aufladen des Systems muss es mit OFN einem Drucktest unterzogen werden. Das System muss nach Abschluss des Ladevorgangs, aber vor der Inbetriebnahme auf Dichtheit geprüft werden. Vor dem Verlassen des Standortes muss ein Lecktest durchgeführt werden.

14. Außerbetriebnahme

Bevor Sie dieses Verfahren durchführen, ist es unbedingt erforderlich, dass der Techniker mit dem Gerät und allen Details vertraut ist. Es wird empfohlen, alle Kältemittel sicher zurückzugewinnen. Bevor die Aufgabe ausgeführt wird, muss eine Öl- und Kältemittelprobe genommen werden, falls vor der Wiederverwendung von aufgearbeitetem Kältemittel eine Analyse erforderlich ist. Es ist wichtig, dass vor Beginn der Aufgabe elektrische Versorgung zur Verfügung steht.

a) Machen Sie sich mit dem Gerät und seiner Bedienung vertraut.

b) System elektrisch isolieren.

c) Stellen Sie vor dem Durchführen des Verfahrens Folgendes sicher: Für den Umgang mit Kältemittelzylindern sind, falls erforderlich, mechanische Handhabungsgeräte vorhanden; Alle persönlichen Schutzausrüstungen sind verfügbar und werden korrekt verwendet. Der Wiederherstellungsprozess wird jederzeit von einer sachkundigen Person überwacht. Rückgewinnungsausrüstung und Flaschen entsprechen den Normen.

d) Wenn möglich, Kältemittelsystem abpumpen.

e) Wenn kein Vakuum möglich ist, machen Sie einen Verteiler, damit das Kältemittel aus verschiedenen Teilen des Systems entfernt werden kann.

f) Stellen Sie sicher, dass sich der Zylinder auf der Waage befindet, bevor die Wiederherstellung erfolgt.

g) Starten Sie die Wiederherstellung und arbeiten Sie gemäß den Anweisungen des

| Warnungen (für die Benutzung von Kältemittel R290/R32)

Herstellers.

h) Überfüllen Sie die Zylinder nicht. (Nicht mehr als 80 Vol.% Flüssigkeitsladung).

i) Überschreiten Sie den maximalen Arbeitsdruck des Zylinders nicht, auch nicht vorübergehend.

j) Wenn die Flaschen korrekt gefüllt und der Vorgang abgeschlossen ist, stellen Sie sicher, dass die Flaschen und die Ausrüstung unverzüglich vom Standort entfernt werden und alle Absperrventile der Ausrüstung geschlossen sind.

k) Wiederaufbereitetes Kältemittel darf nicht in ein anderes Kühlsystem eingefüllt werden, es sei denn, es wurde gereinigt und geprüft.

15. Kennzeichnung

Die Ausrüstung muss mit einem Hinweis versehen sein, dass diese außer Betrieb ist und von Kältemittel entleert wurde. Das Etikett muss datiert und unterzeichnet sein. Stellen Sie sicher, dass sich auf dem Gerät Etiketten befinden, die darauf hinweisen, dass das Gerät brennbares Kältemittel enthält.

16. Wiederherstellung

Wenn Sie Kältemittel aus einem System entfernen, entweder zur Wartung oder Außerbetriebnahme, wird empfohlen, dies auf sicherer Weise zu tun.

Stellen Sie beim Umfüllen von Kältemittel in Flaschen sicher, dass nur geeignete Kältemittelrückgewinnungszylinder verwendet werden.

Stellen Sie sicher, dass die richtige Anzahl von Flaschen zum Halten der gesamten Systemladen verfügbar ist. Alle zu verwendenden Zylinder sind für das rückgewonnene Kältemittel bestimmt und für dieses Kältemittel gekennzeichnet (d. H. Spezielle Zylinder für die Rückgewinnung von Kältemittel). Die Zylinder müssen mit einem Überdruckventil und zugehörigen Absperrventilen in einwandfreiem Zustand sein. Leere Rückgewinnungszylinder werden evakuiert und wenn möglich gekühlt, bevor die Rückgewinnung erfolgt.

Die Rückgewinnungsausrüstung muss funktionsfähig sein und Anweisungen für die vorhandene Ausrüstung enthalten. Sie muss für die Rückgewinnung brennbarer Kältemittel geeignet sein. Darüber hinaus muss ein Satz kalibrierter Waagen verfügbar und in

einwandfreiem Zustand sein. Schläuche sollen mit leckfreien Trennkupplungen und in gutem Zustand sein. Vergewissern Sie sich vor dem Einsatz des Wiederherstellungsgerätes, dass es in einwandfreiem Zustand ist, ordnungsgemäß gewartet wurde und dass alle zugehörigen elektrischen Komponenten versiegelt sind, um im Falle einer Kältemittelfreisetzung eine Zündung zu verhindern. Wenden Sie sich im Zweifelsfall an den Hersteller.

Das rückgewonnene Kältemittel muss in der richtigen Rückgewinnungsflasche zum Kältemittellieferanten zurückgegeben werden, und der entsprechende Abfallübergabeschein muss angeordnet werden. Mischen Sie kein Kältemittel in Aufbereitungsgeräten und insbesondere nicht in Flaschen. Wenn Kompressoren oder Kompressoren-Öl entfernt werden sollen, stellen Sie sicher, dass diese auf sichere Weise evakuiert wurden, um sicherzustellen, dass brennbares Kältemittel nicht im Schmiermittel verbleibt. Der Evakuierungsprozess muss vor der Rückgabe des Kompressors an den Lieferanten durchgeführt werden. Zur Beschleunigung dieses Vorgangs darf nur eine elektrische Heizung eingesetzt werden. Wenn Öl aus einem System abgelassen wird, muss es sicher durchgeführt werden.

Hinweis zu fluorierten Gasen

-Fluorierte Treibhausgase sind in hermetisch verschlossenen Geräten enthalten. Spezifische Informationen zu Typ, Menge und CO₂-Äquivalent (in einigen Modellen) des fluorierten Treibhausgases in Tonnen finden Sie auf dem entsprechenden Etikett am Gerät.

-Installation, Service, Wartung und Reparatur dieses Geräts müssen von einem zertifizierten Techniker ausgeführt werden.

-Die Deinstallation und das Recycling des Produkts müssen von einem zertifizierten Techniker durchgeführt werden.

| Vorbereitung

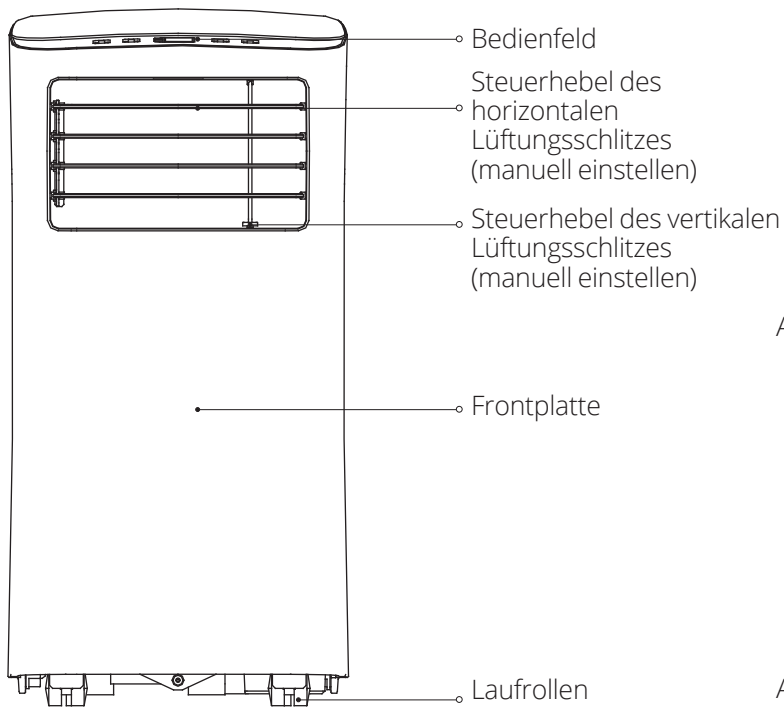

Vorderseite

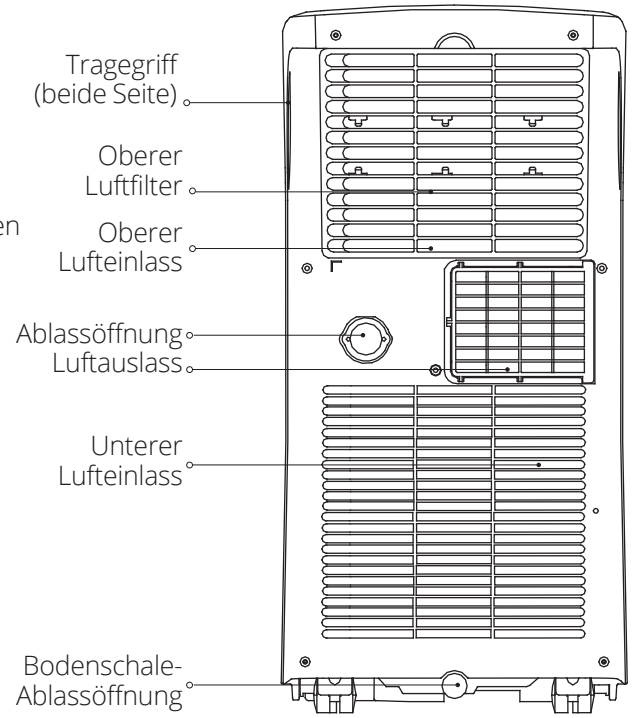

Rückseite

| Installation

Wahl des richtigen Ortes

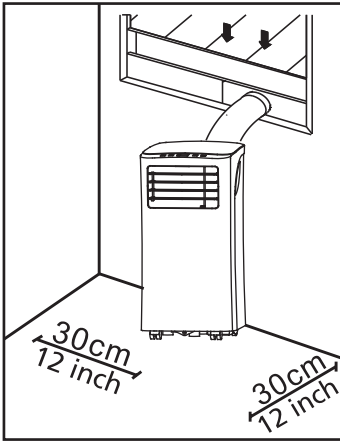

Der Installationsraum sollte folgende Kriterien erfüllen: Die Klimaanlage sollte auf ebenem, festen Boden aufgestellt werden, um Geräusche und Vibrationen zu minimieren. Das Gerät muss innerhalb der Reichweite einer ordnungsgemäß ausgelegten und geerdeten Steckdose platziert werden. Stellen Sie keine Hindernisse rund um den Lufteinlass oder Auslass des Gerätes. Lassen Sie mindestens 30 cm Abstand von der Wand für eine effiziente Leistung der Klimaanlage. Bitte verhindern Sie nicht keine Seite des Klimagerätes

Installationsempfehlung

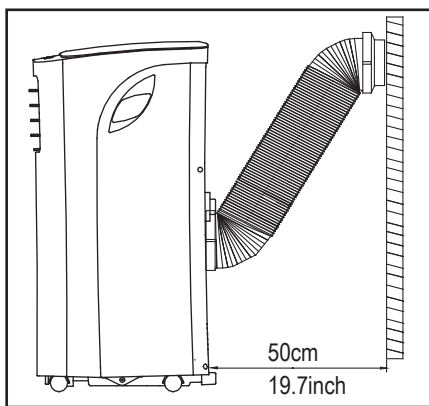

Notiz:

Alle Abbildungen in dieser Bedienungsanleitung dienen lediglich zum Zweck der Erläuterung. Ihre Klimaanlage kann geringfügig unterschiedlich sein. Die aktuelle Größe kann variieren. Die Einheit kann entweder durch das Bedienfeld des Gerätes oder mit der Fernbedienung gesteuert werden. In diesem Handbuch finden Sie keine Fernbedienungsfunktionen. Einzelheiten darüber entnehmen Sie der

Werkzeuge







«Fernbedienungsanleitung», die mit dem Gerät mitgeliefert ist. Wenn es große Unterschiede zwischen den beiden gäbe, ist die vorliegende Bedienungsanleitung gültig. Mittlerer Philips-Schraubendreher; -Bandmaß oder Lineal; Messer oder Schere; -Säge (optional, um den Fensteradapter für schmale Fenster zu verkürzen)





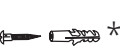

Zubehör

Überprüfen Sie Ihre Fenstergröße und wählen Sie den Schieberegler für das passende Fenster

| Installation

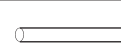
Europa

Teile	Bezeichnung	Menge
	Adapter	1 Stk
	Abluftschlauch	1 Stk
 *	Fenster-Abluft Adapter	1 Stk
 *	Wandabluftadapter	1 Stk
 *	Wandabluftadapter mit Verschluss	1 Stk
 *	Spreizdübel und Holzschraube	4 Stk
 *	Window-Slider-Kit A	1 Stk
 *	Window-Slider-Kit B	1 Stk

Teile	Bezeichnung	Menge
 *	Schraube	1 Stk
 *	Halterung und Schraube	1 Stk
	Abluftschlauch	1 Stk
 *	Schaumdichtung (nicht klebend)	1 Stk
 *	Schaumdichtung (klebend)	2 Stk
 *	Schaumdichtung (klebend)	2 Stk
	Fernbedienung	1 Stk

Notiz: Teile mit * sind optional. Variationen in Design sind nicht auszuschließen.

Window Installation Kit

Schritt 1: Montage des Abluftschlauchs

Drücken Sie den Abluftschlauch in den Fensterschieberadapter und Geräteadapter, klemmen automatisch durch elastische Schnallen der Adapter.

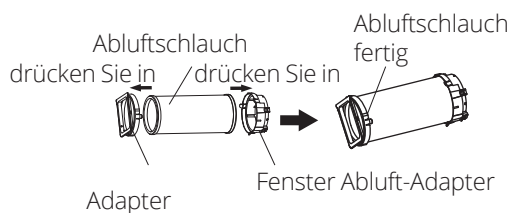

Schritt 2: Installieren Sie den Abluftschlauch am Gerät

Schieben Sie den Abluftschlauch in Pfeilrichtung in die Luftaustrittsöffnung des Geräts

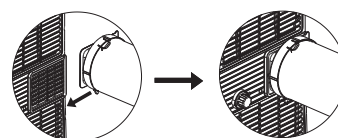

Schritt 3: Vorbereitung des verstellbaren Window (Fenster) Slider (Regler):

1. Abhängig von der Größe Ihres Fensters passen Sie dem Fenster-Slider (Regler) an.
2. Wenn für die Länge des Fensters zwei Fensterschieber erforderlich sind, befestigen Sie die Fensterschieber mit der Schraube, sobald diese auf die richtige Länge eingestellt sind.
3. Wenn bei einigen Modellen für die Länge des Fensters drei Fensterschieber erforderlich sind (optional), befestigen Sie die Fensterschieber mit zwei Schrauben, sobald sie auf die richtige Länge eingestellt sind.

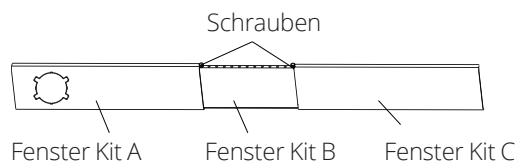
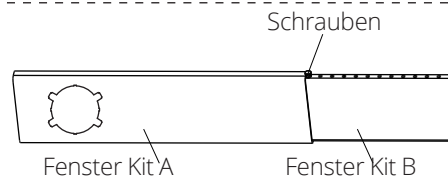

| Installation

Notiz: Nachdem der Abluftschlauch und das verstellbare Fenster-Slider fertig sind, wählen Sie eine von den folgenden Installationsmethoden aus.

Typ 1: Dreh- oder Schiebefenster Installation (optional)

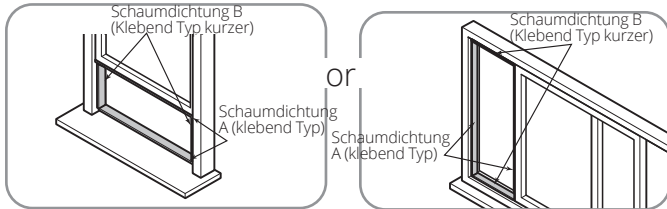

1. Schneiden Sie die Schaumstoffdichtung (Klebstoff-Typ) auf die richtige Länge und befestigen Sie es am Fenster-Hocker.

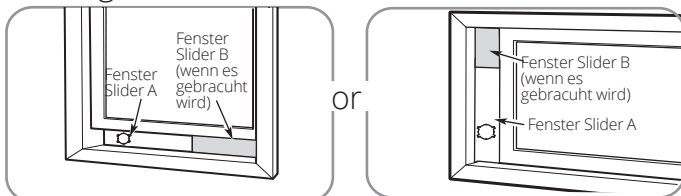

2. Befestigen Sie das Fenster-Slider-Kit am Fenster-Hocker.

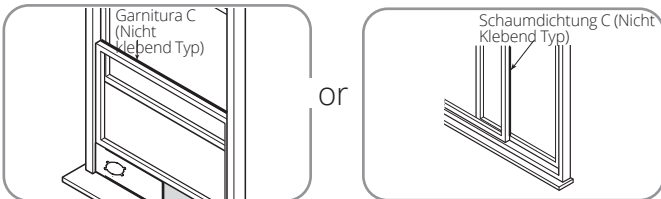

3. Schneiden Sie die Schaumstoffdichtung C (nicht klebend) gemäß der Breite des Fensters ein. Setzen Sie die Dichtung zwischen Glas und Fensterrahmen ein, um zu verhindern, dass Luft und Insekten in den Raum gelangen.

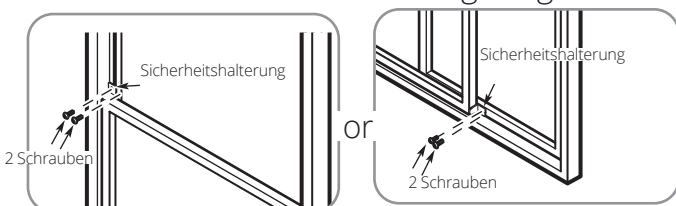

4. Wenn es gewünscht wird, installieren Sie die Sicherheitshalterung mit den zwei Schrauben wie oben gezeigt.

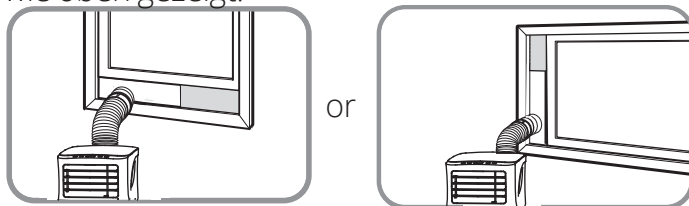

5. Führen Sie den Fenster-Slider Adapter in den Loch des Fenstersliders.

Typ 2: Wandinstallation (optional)

1. Schneiden Sie ein Loch 125mm (4.9inch) in der Wand für den Wandabluftadapter B. 2. Vergewissern Sie sich, dass Sie für den Wandabluftadapter B alle mitgelieferten Halterungen und Schrauben verwendet haben. 3. Verbinden Sie bitte den fertigen Abluftschlauch mit dem Wandabluftadapter B.

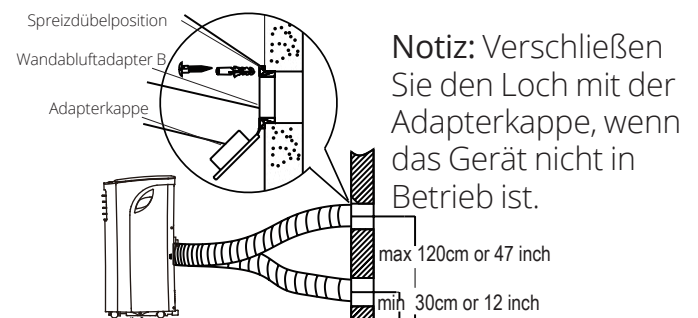

Notiz: Um den sicheren Betrieb des Gerätes zu gewährleisten, bitte überdehnen oder biegen Sie den Schlauch nicht. Bitte vergewissern Sie sich, dass keine Objekte direkt rund um das Gerät stehen (50 CM) um den fehlerfreien Betrieb sicherzustellen. Die Abbildungen in diesem Handbuch sind für Explikationsgründe. Ihr Klimagerät könnte leicht variieren.



|Wartung

Control panel

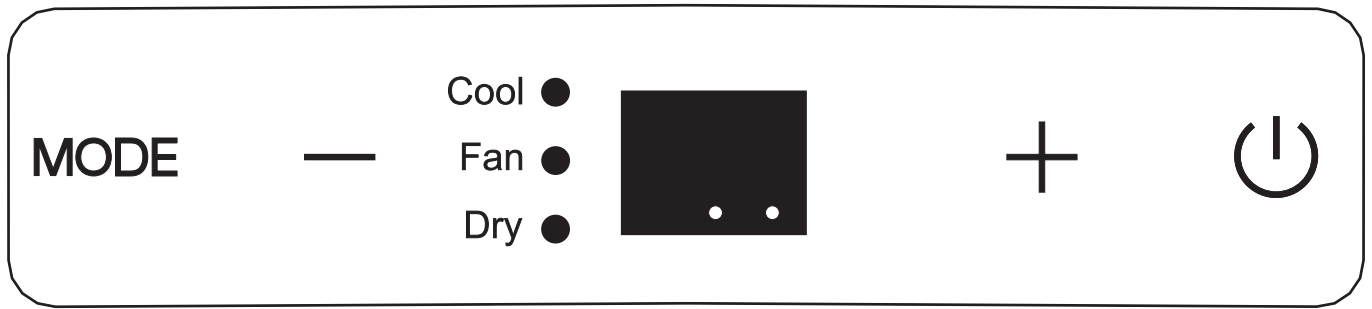

NOTIZ: Ihr Klimagerät könnte wie ein von den unten angezeigten Geräten aussehen:

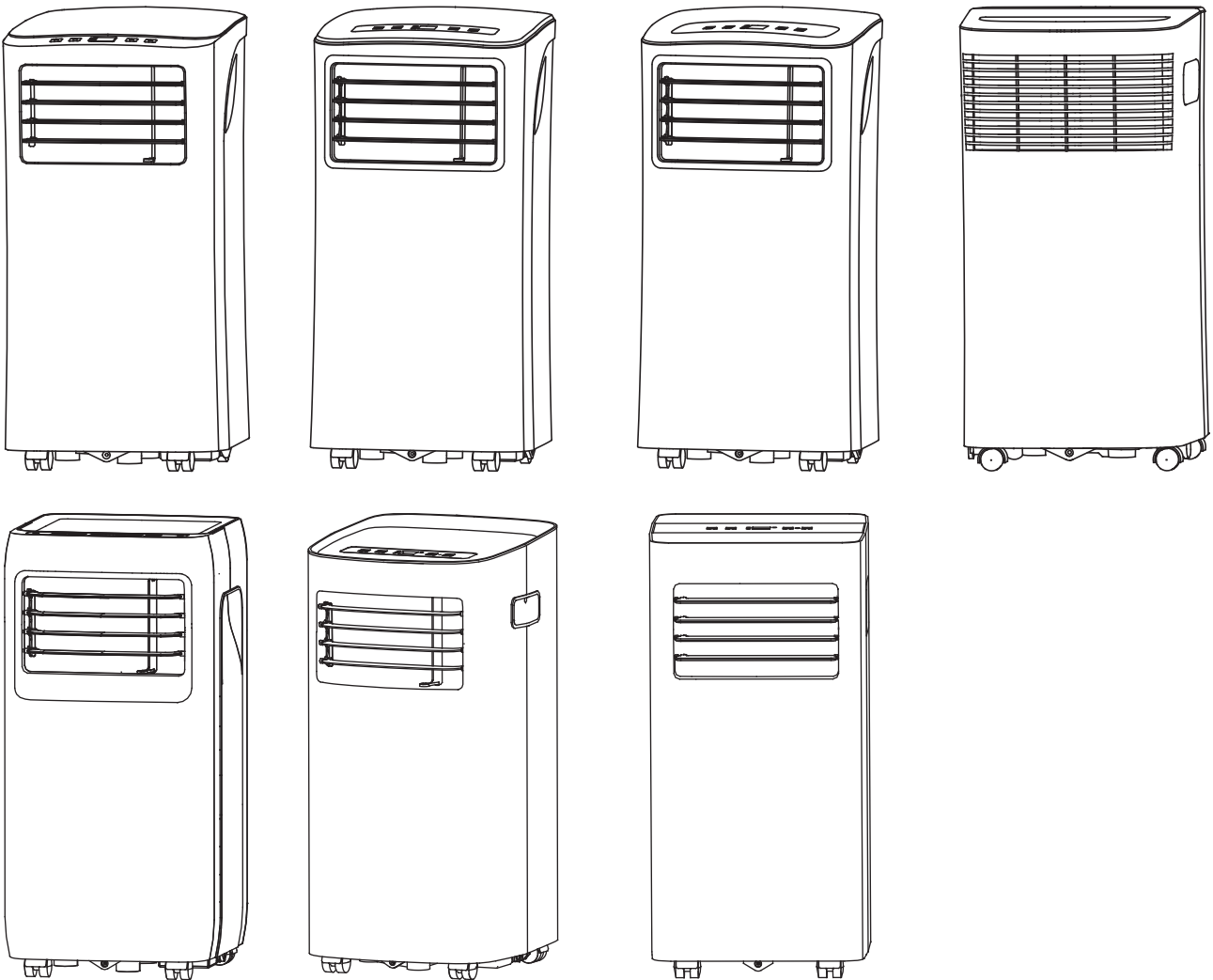

|Wartung

MODE MODE-Auswahltaste

Wählen Sie die entsprechende Betriebsart aus. Jedes Mal, wenn Sie die Taste drücken, wird ein Betriebsmodus in folgender Reihe ausgewählt: COOL, FAN und DRY. Die Betriebsmodus-Kontrollleuchte leuchtet gemäß der verschiedenen Modus-Einstellung.

HINWEIS: Bei den oben genannten Betriebsarten arbeitet die automatische Lüftergeschwindigkeit des Geräts automatisch. Bei COOL und FAN-Betriebsmodus können Sie die Lüftergeschwindigkeit nur über die Fernbedienung einstellen.

- + AUF (+) und AB-Taste (-)

Diese werden dazu benutzt, die Temperatureinstellung (steigend / fallend) um je 1 C/2°F (oder 1°F) Grad in einem Bereich von 17°C / 62°F bis 30°C / 88°C (oder 86°F) einzustellen.

HINWEIS: Die Bedienung kann die Temperatur in Grad Celsius oder Fahrenheit anzeigen. Um zwischen den beiden zu wechseln, halten Sie die Auf- und Ab-Tasten zur gleichen Zeit für 3 Sekunden gedrückt.



Ein-/Aus Tasten

Drücken Sie die Taste, um das Gerät ein-/ auszuschalten

LED-Anzeige



Betriebs-
anzeige

Timer-Modus
Kontrollleuchte
(nur über die
Fernbedienung
einzustellen)

Zeigt die eingestellte Temperatur bei Kühlbetrieb-Modus. Bei DRY und FAN-Modus, zeigt es die Raumtemperatur. Fehlercodes: E1- Ausfall des Raumtemperaturfühlers - das Gerät vom Netz trennen und stecken Sie den Stecker erneut ein. Wenn der Fehler sich wiederholt, rufen Sie den Kundendienst an. E2- Ausfall des Verdampfertemperatursensors - das Gerät vom Netz trennen und stecken Sie den Stecker erneut ein. Wenn der Fehler sich wiederholt, rufen Sie den Kundendienst an. E4- Kommunikationsfehler beim Anzeigefeld - das Gerät vom Netz trennen und stecken Sie den Stecker erneut ein. Wenn der Fehler sich wiederholt, rufen Sie den Kundendienst an. EC- Kältemittelleckageerkennung-Störung (bei einigen Modellen) - Rufen Sie den Kundendienst an. Schutz-Codes: P1- Bodenschale ist voll - Den Ablaufschlauch anschließen und das gesammelte Wasser abfließen lassen. Wenn der Fehler sich wiederholt, rufen Sie den Kundendienst an.

Notiz: Wenn ein von den oben genannten Codes erscheint, schalten Sie das Gerät aus und überprüfen für jedwede Hinderungen. Starten Sie das Gerät dann erneut. Wenn ds Problem weiterexistiert. Schalten Sie das Gerät aus und ziehen Sie die Steckdose aus. Kontaktieren Sie den Hersteller oder das Kundenservice.

Abluftschlauch Installation

Der Abluftschlauch und der Adapter müssen je nach Verwendungsmodus installiert oder entfernt werden. Für den COOL-Modus muss ein Abgasschlauch installiert sein. Für den FAN- oder DRY-Modus muss der Abgasschlauch entfernt werden

Betriebsanweisungen

Cool-Betrieb

- Drücken Sie auf die "MODE"-Taste, bis die "COOL" Kontrollleuchte leuchtet. Die automatische Lüftergeschwindigkeit des Geräts wird automatisch arbeiten.

- Drücken Sie auf die ADJUST-Tasten "+" oder "-" um Ihre gewünschte Raumtemperatur zu wählen. Die Temperatur kann in einem Bereich von 17°C-30°C / 62°F bis 88°C (oder 86°F) eingestellt werden.

- Drücken Sie auf die "FAN" -Taste auf der Fernbedienung, um die Lüftergeschwindigkeit zu wählen.

Dry-Betrieb

- Drücken Sie auf die "MODE"-Taste, bis die "DRY" Kontrollleuchte leuchtet.

- Bei diesem Modus können Sie weder die Lüftergeschwindigkeit wählen noch die Temperatur einstellen.

- Halten Sie Fenster und Türen für den besten Entfeuchtungseffekt geschlossen.

- Bringen Sie den Kanal niemals am Fenster an.

Fan-Betrieb

- Drücken Sie auf die "MODE"-Taste, bis die "FAN" Kontrollleuchte leuchtet. Die automatische Lüftergeschwindigkeit des Geräts wird automatisch arbeiten.

Die Temperatur kann beim Lüfterbetrieb nicht eingestellt werden.

- Drücken Sie auf die "FAN" -Taste auf der Fernbedienung, um die Lüftergeschwindigkeit zu wählen.

- Bringen Sie den Kanal niemals am Fenster an.

|Wartung

Andere Betriebsarte

Sleep/Eco Betrieb

Diese Funktion kann nur über die Fernbedienung aktiviert werden. Um die SLEEP-Funktion zu aktivieren, wird die eingestellte Temperatur um 1°C / 2°F (oder 1°F) in 30 Minuten erhöht. Die eingestellte Temperatur wird dann um weitere 1°C / 2°C (oder 1°F) nach weiteren 30 Minuten erhöht. Diese neue Temperatureinstellung wird für 7 Stunden beibehalten, bevor sie auf die ursprünglich eingestellte Temperatur zurückkehrt. Dies beendet den Schlafmodus und das Gerät wird weiterhin wie ursprünglich programmiert arbeiten.

HINWEIS: Diese Funktion ist unter FAN oder DRY-Modus nicht verfügbar.

Auto-Neustart

Wenn das Gerät aufgrund eines Stromausfalls den Betrieb unerwartet einstellt, wird es mit der vorherigen Betriebseinstellung automatisch neu starten, sobald es mit Strom wieder versorgt wird.

Luftstromrichtungseinstellung

- Der Luftschlitz kann manuell auf die gewünschte Position eingestellt werden.
- Stellen Sie keine schweren Gegenstände oder andere Lasten auf den Lüftungsschlitz, weil sonst Schäden am Gerät verursacht werden.
- Halten Sie den Luftschlitz während des Betriebs vollständig offen.

Warten Sie drei Minuten nach dem Ausschalten

Nach dem Ausschalten des Gerätes, das Gerät kann nicht in der nächsten 3 Minuten neu starten. Das ist für die Sicherheit des Klimagerätes.

Wasserablauf

Beim Entfeuchtungsbetrieb entfernen Sie den Gummistopfen von der Rückseite des Gerätes. Installieren Sie den Ablaufanschluss (5/8 weibliche Universal-Buchse) mit 3/4 Schlauch (von lokalen Zulieferern gekauft). Für die Modelle ohne Ablauf-Anschluss, befestigen Sie einfach den Ablaufschlauch am Loch. Führen Sie den Ablaufschlauch zu einer geeigneten Abflussleitung und stellen Sie sicher, dass das Wasser natürlich fließt. Für eine einwandfreie Entwässerung ist darauf zu achten, dass der

Schlauch unter dem Niveau der Ablauföffnung bleibt.

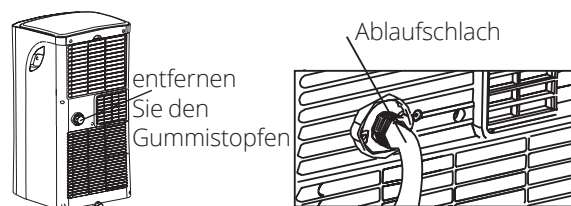

NOTIZ: Stellen Sie sicher, dass der Schlauch sicher ist, damit keine Lecke auftreten. Richten Sie den Schlauch auf den Abfluss und stellen Sie sicher, dass es keine Knicke gibt, die das Wasser zum Stoppen bringen. Stecken Sie das Ende des Schlauchs in den Abfluss und stellen Sie sicher, dass das Ende des Schlauchs nach unten zeigt, damit das Wasser problemlos fließen kann. Wenn der durchgehende Ablassschlauch nicht verwendet wird, stellen Sie sicher, dass Gummistopfen und Knauf fest installiert sind, um ein Auslaufen zu verhindern.

Wenn der Wasserstand des Bodentanks einen vorbestimmten Pegel erreicht, das Gerät piept 8-mal, der digitale Anzeigebereich zeigt P1. Zu diesem Zeitpunkt wird der Klimatisierungs-/ Entfeuchtungsvorgang sofort beendet. Allerdings wird der Lüftermotor weiterarbeiten (das ist normal). Bewegen Sie das Gerät vorsichtig zum Abflussort, entfernen Sie die untere Ablassschraube und lassen Sie das Wasser abfließen. Setzen Sie die untere Ablassschraube wieder ein und starten Sie das Gerät, bis das P1-Symbol verschwindet. Wenn der Fehler sich wiederholt, rufen Sie den Kundendienst an. **Notiz:** Vergewissern Sie sich, dass der untere Gummistopfen richtig wieder platziert wurde, um möglichen Auslauf zu vermeiden, bevor Sie das Gerät wieder in Betrieb nehmen.

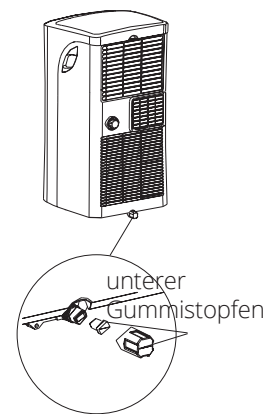

| WARTUNG



WARNUNG:

- Vor der Reinigung der Klimaanlage diese immer ausschalten und von der Stromversorgung trennen.
- Verwenden Sie kein Benzin, Verdüner oder andere Chemikalien, um das Gerät zu reinigen.
- Die Klimaanlage nicht mit Wasser waschen. Andernfalls könnte es zu einem Stromschlag kommen.
- Wenn das Netzkabel beschädigt ist, muss es durch ein neues Netzkabel, das Sie vom Produkthersteller erhalten können, ausgetauscht und nicht repariert werden.

REINIGUNG DES FILTERS

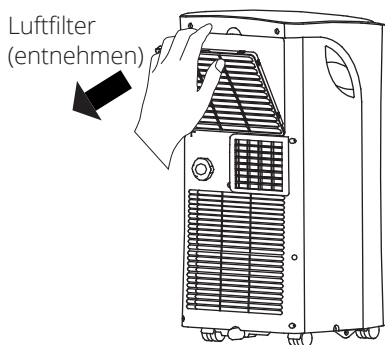

VORSICHT

Benutzen das Klimagerät nicht ohne Filter, da Schmutz und Fusseln die Leistung beeinträchtigen.

Wartungsempfehlungen

- Reinigen Sie den Luftfilter mindestens alle zwei Wochen, um eine Beeinträchtigung des Betriebs aufgrund des Staubs zu verhindern.
- Der Wassertank sollte unmittelbar nach dem Auftreten des Fehlers P1 und vor der neuen Positionierung entleert werden, um Schimmelbildung zu vermeiden.
- In Wohnungen mit Tieren, Sie sollten ab und zu den Grill abwischen, um einen blockierten Luftstrom durch Tierhaare zu verhindern

Gehäuse reinigen:

Bei Staubansammlung auf dem Gehäuse verwenden Sie bitte ein weiches Tuch, um diesen zu entfernen. Wenn das äußere Gehäuse stark verschmutzt ist (wie zum Beispiel durch Fett), benutzen Sie bitte ein neutrales Reinigungsmittel, um es abzuwischen.

Lufteinlässe reinigen:

Verwenden Sie ein neutrales Reinigungsmittel oder eine weiche Bürste, um die Lufteinlässe zu reinigen.

Lagern Sie das Klimagerät, wenn es nicht in Betrieb ist.

- Entfernen Sie den Wassertank des Geräts gemäß den Anweisungen im folgenden Abschnitt.

- Lassen Sie das Gerät in einem warmen Raum 12 Stunden im FAN-Modus laufen, um es zu trocknen und Schimmelbildung zu vermeiden.

- Schalten Sie das Gerät aus und ziehen Sie den Stecker heraus.

- Reinigen Sie den Luftfilter gemäß den Anweisungen im vorherigen Abschnitt. Setzen Sie den sauberen, trockenen Filter vor der Lagerung wieder ein.

- Entfernen Sie die Batterien von der Fernbedienung.

Bewahren Sie das Gerät an einem kühlen, dunklen Ort auf. Direkte Sonneneinstrahlung oder extreme Hitze kann die Lebensdauer des Geräts verkürzen.

NOTIZ: Das Gehäuse und die Vorderseite können mit einem Tuch abgewischt werden, das mit einer Lösung aus warmem Wasser und einem milden Spülmittel befeuchtet ist. Gründlich abspülen und trocken wischen. Verwenden Sie niemals scharfe Reinigungsmittel, Wachs oder Poliermittel an der Gehäusefront. Entfernen Sie unbedingt überschüssiges Wasser aus dem Tuch, bevor Sie die Bedienelemente abwischen. Überschüssiges Wasser in oder um die Bedienelemente kann zu Schäden am Gerät führen.

| Störungsanalyse – Fehlerbehebung

Kontrollieren Sie bitte das Gerät gemäß der foldenden Tabelle, bevor Sie sich an das Kundendienst-Team wenden:

Störungen	Possible Cause	Troubleshooting
Die Einheit startet nicht beim Drücken der Ein / Aus-Taste	P1 Fehlermeldung	Schalten Sie das Gerät aus. Lassen Sie das Wasser aus der Bodenschale abfließen. Starten Sie das Gerät erneut.
	Raumtemperatur ist niedriger als die eingestellte Temperatur. (Kühlbetrieb).	Temperatur zurücksetzen.
Kühlung ist nicht ausreichend	Luftfilter ist durch Staub verstopft.	Schalten Sie das Gerät aus und reinigen Sie den Filter gemäß den Anweisungen.
	Der Abluftschlauch ist nicht richtig angeschlossen oder blockiert.	Schalten Sie das Gerät aus. Schließen Sie den Abluftschlauch richtig wieder an und vergewissern Sie sich, dass es keine Hindernisse mehr gibt.
	Das Klimagerät hat wenig Kältemittel.	Rufen Sie einen Techniker an, um die Einheit zu kontrollieren und Kältemittel zu addieren.
	Temperatureinstellung ist zu hoch.	Sinken Sie die eingestellte Temperatureinstellung.
	Die Fenster und Türe im Raum sind auf.	Vergewissern Sie sich, dass alle Türe und Fenster zu sind.
	Der Raum ist zu groß.	Kontrollieren Sie den Raum.
	Es gibt Wärmequellen im Raum.	Alle Wärmequellen sollen gestoppt werden.
Die Einheit ist zu laut oder vibriert stark	Der Boden ist nicht eben.	Stellen Sie das Gerät auf einer flachen, ebenen Boden auf, wenn möglich.
	Luftfilter ist durch Staub verstopft.	Schalten Sie das Gerät aus und reinigen Sie den Filter gemäß den Anweisungen.
Die Einheit macht ein gurgelndes Geräusch	Das Geräusch stammt aus dem Fließen des Kühlmittels innerhalb der Klimaanlage.	Das ist normal.

| Design- und Konformitätserklärungen

Designnotiz:

Das Design und die spezifischen Informationen unterliegen Änderungen ohne Vorankündigung. Kontaktieren Sie bitte den Verkäufer oder den Hersteller für weitere Details. Jedes Update des Handbuchs wird online hochgeladen, konsultieren Sie immer bitte die neueste Version.

Energieeffizienz

Die Energieeffizienz für diese Einheit basiert auf einer Installation mit einem nicht ausgefahrenen Abluftkanal ohne Fensterschieberadapter oder Wandabluftadapter A (wie im Abschnitt "Installation" dieses Handbuchs gezeigt). Gleichzeitig muss das Gerät mit der Fernbedienung im COOL MODE und HIGH FAN SPEED betrieben werden.

Die Klimaanlage muss innerhalb des nachstehend angegebenen Temperaturbereichs betrieben werden

Mode	Temperaturbereich
Cool (Kühl)	17-35°C (62-95°F)
Dry (Trocken)	13-35°C (55-95°F)

Notiz Um die EN 61000-3-11 zu erfüllen, darf das Produkt CLCO290-09 / CLCO290-09BS nur an eine Versorgung der Systemimpedanz: $|Z_{sys}| = 0,437 \text{ Ohm}$ oder weniger angeschlossen werden. Bevor Sie das Produkt anschließen, wenden Sie sich bitte an das örtliche Stromversorgungsnetz, um sicherzustellen, dass das Stromnetz die oben genannte Anforderung erfüllt.

| Freundliche Bemerkungen

Beim Einsatz dieser Klimaanlage in den europäischen Ländern, müssen folgende Informationen beachtet werden:

ENTSORGUNG: Dieses Produkt nicht mit dem unsortierten Hausmüll entsorgen. Die getrennte Sammlung dieser Abfälle zur besonderen Entsorgung ist notwendig. Es ist verboten, dieses Gerät mit dem Hausmüll zu entsorgen.

Für die Entsorgung gibt es mehrere Möglichkeiten:

A. Die Stadtgemeinde hat Sammelsysteme eingeführt, in denen Elektroabfälle zumindest kostenlos für den Nutzer entsorgt werden können.

B. Beim Kauf eines neuen Produkts, wird der Händler das alte Produkt zumindest kostenlos zurücknehmen.

C. Der Hersteller wird das alte Gerät zumindest kostenlos für den Nutzer zur Entsorgung zurücknehmen.

D. Da alte Produkte wertvolle Ressourcen enthalten, können sie an Altmetallhändler verkauft werden.

Wilde Entsorgung von Abfällen in den Wäldern und Landschaften gefährdet Ihre Gesundheit, wenn gefährliche Stoffe ins Grundwasser gelangen und ihren Weg in die Nahrungskette finden.

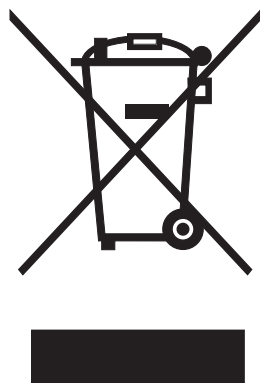

Die Abbildungen in diesem Handbuch dienen lediglich zur Erläuterung der Funktionen. Die tatsächliche Form der Einheit, die Sie gekauft haben, kann etwas abweichen, aber die Bedienung und Funktionen sind gleich.

Das Unternehmen übernimmt keinerlei Haftung für eventuell in diesem Dokument enthaltene falsch gedruckte Informationen. Der Inhalt dieses Handbuchs und die technischen Daten dieses Produkts können für Verbesserungsgründe ohne Vorankündigung geändert werden. Bitte wenden Sie sich an den Hersteller unter +30 211 300 3300 oder an die Verkaufsbüro, um weitere Informationen zu erhalten. Alle zukünftigen Aktualisierungen des Handbuchs werden auf die Service-Website hochgeladen. Es wird empfohlen, immer nach der neuesten Version zu suchen.



Scannen Sie bitte hier, um die neueste Version dieses Handbuchs herunterladen zu können.
www.inventorappliances.com/de/medienbibliothek

Aktivieren Sie Ihre Garantie

- Besuchen Sie unsere Webseite und aktivieren Sie Ihre Garantie über den unten stehenden Link oder durch Scannen des QR-Codes

<http://www.inventorappliances.com/garantie>



- Füllen Sie alle Felder aus, wie nachfolgend dargestellt

Um die Garantie zu aktivieren, füllen Sie bitte die folgenden Felder aus

Eigentümerangaben	Geräte Angaben
Vor-und Nachname* <input type="text"/>	Gerätetyp* <input type="text"/>
Adresse* <input type="text"/>	Seriennummer des Geräts* <input type="text"/>
Postleitzahl* <input type="text"/>	Kaufdatum* <input type="text"/>
Rufnummer* <input type="text"/>	Belegnummer* <input type="text"/>
E-mail* <input type="text"/>	Weitere Informationen <input type="text"/>

Abonnieren Sie den Newsletter von Inventor

* Pflichtfeld
Mit der Garantiekarte akzeptieren Sie unsere **Geschäftsbedingungen**.

SENDEN

- Sobald die Garantie eingereicht wird und der Prozess abgeschlossen ist, wird eine Bestätigungsnachricht an Ihre E-Mail gesendet

| Table de matière

Table de matière	82
Précautions de sécurité.....	83
Précautions.....	84
Avertissements (pour l'utilisation du réfrigérant R290/R32 seulement).....	85
Préparations.....	90
Installation.....	91
Fonctionnement.....	94
Entretien.....	97
Dépannage	98
Notes de Conception et de Conformité.....	99
Remarques Sociales.....	100

| Précautions de sécurité

 **Avertissement:** «Symbole de danger pour la sécurité», il est très important de prêter une attention particulière au paragraphe ci-dessous afin d'éviter toute blessure grave.

 **ATTENTION:** Pour prévenir les blessures graves, voire mortelles de l'utilisateur ou autre personne les instructions suivantes doivent être suivies. Un fonctionnement incorrect dû au non-respect des instructions peut entraîner la mort, des blessures ou des dommages.

- L'installation doit être faite selon les instructions d'installation. Une installation inappropriée peut entraîner une fuite d'eau, un choc électrique ou le feu.
- Utilisez uniquement les accessoires et les pièces fournies, ainsi que les outils spécifiques pour l'installation. L'utilisation de pièces non standards peut provoquer une fuite d'eau, un choc électrique, le feu, et des blessures ou des dommages à la propriété.
- Assurez-vous que la prise que vous utilisez est mise à la terre et qu'elle a la tension appropriée. Le cordon d'alimentation est équipé d'une prise de terre à trois broches pour la protection contre les chocs. Vous trouverez des informations sur la tension sur la plaque signalétique de l'appareil.
- Votre appareil doit être utilisé dans une prise murale correctement mise à la terre. Si la prise murale que vous souhaitez utiliser n'est pas correctement mise à la terre ou protégée par un fusible temporisé ou un disjoncteur (le fusible ou le disjoncteur nécessaire est déterminé par le courant maximal de l'appareil. Le courant maximal est indiqué sur la plaque signalétique située sur l'appareil), demandez à un électricien qualifié d'installer la prise appropriée.
- Installez l'appareil sur une surface plate et solide. Dans le cas contraire, des dommages ou un bruit et des vibrations excessives pourraient en résulter.
- L'unité ne doit pas être obstruée pour assurer son bon fonctionnement et atténuer les risques de sécurité.
- NE PAS modifier la longueur du cordon d'alimentation ou utiliser une rallonge pour alimenter l'appareil.
- NE PAS partager une prise avec d'autres appareils électriques. Une alimentation électrique inadéquate peut provoquer un incendie ou un choc électrique.
- NE PAS installer votre climatiseur dans une pièce humide telle qu'une salle de bain ou une buanderie. Une exposition excessive à l'eau peut provoquer un court-circuit des composants électriques.
- N'INSTALLEZ PAS l'appareil dans un endroit pouvant être exposé à des gaz combustibles, car cela pourrait provoquer un incendie.
- L'appareil est équipé de roulettes pour faciliter le déplacement. Il est conseillé de ne pas l'utiliser sur des tapis épais, car cela pourrait le faire renverser.
- NE PAS utiliser cet appareil s'il est tombé ou s'il a été endommagé.
- Pour les modèles avec des capacités de chauffage, 1 mètre au moins d'espace libre de tout matériau combustible devrait être accordé.
- Ne touchez pas cet appareil avec les mains mouillées ou humides ou ayant les pieds nus.
- Si le climatiseur portable est renversé pendant son fonctionnement, éteignez-le et débranchez-le immédiatement de la prise de courant. Examinez l'appareil pour vous assurer qu'il n'y a aucun dommage visible. Si vous pensez que l'appareil a été endommagé, il est nécessaire de contacter un technicien ou le support client pour obtenir de l'aide.
- En cas d'orage, il est suggéré d'éteindre l'appareil car il y a risque de dommage dû à une alimentation électrique instable.
- Votre climatiseur portable doit être utilisé de manière à être protégé de l'humidité. Ne placez pas l'appareil dans un endroit où il pourrait rentrer en contact avec de l'eau. Dans ce cas, débranchez-le immédiatement.
- Tout câblage doit être effectué strictement en conformité avec le schéma de câblage qui est situé à l'intérieur de l'appareil. La carte de circuit imprimé de l'unité (PCB) est conçue avec un fusible de protection contre les surintensités. Les caractéristiques du fusible sont imprimées sur la carte de circuit imprimé de la manière suivante: T3.15A / 250V.

| Précautions



PRÉCAUTIONS

- Cet appareil peut être utilisé par des enfants âgés d'au moins 8 ans et par des personnes ayant des capacités physiques, sensorielles ou mentales réduites ou dénuées d'expérience ou de connaissance, s'ils (si elles) sont correctement surveillé(e)s ou si des instructions relatives à l'utilisation de l'appareil en toute sécurité leur ont été données et si les risques encourus ont été appréhendés. Les enfants ne doivent pas jouer avec l'appareil. Le nettoyage et l'entretien par l'utilisateur ne doivent pas être effectués par des enfants sans surveillance.
- Si le cordon d'alimentation est endommagé, il doit être remplacé par le fabricant, son agent de service ou une personne de qualification similaire pour éviter tout risque éventuel.
- Avant de nettoyer ou procéder au maintien du climatiseur, veuillez vous assurer que l'appareil est initialement éteint et débranché du secteur.
- Ne retirez pas les capuchons fixés. Si vous pensez que l'appareil ne fonctionne pas correctement ou s'il est tombé ou endommagé de quelque manière que ce soit, ne l'utilisez jamais.
- Ne placez pas le cordon d'alimentation sous des tapis, des carpettes ou des couvertures similaires, sous des meubles ou d'autres appareils. Le cordon d'alimentation doit être placé de manière à éviter les trébuchements accidentels.
- Si le cordon d'alimentation est endommagé, il doit être remplacé par le fabricant, son agent de service ou une personne de qualification similaire afin d'éviter tout danger.
- Pour réduire les risques d'incendie ou de choc électrique, ne combinez pas l'utilisation de votre appareil avec un variateur de puissance (dimmer).
 - L'appareil doit être installé en respectant les règles nationales d'installation électrique.
- Pour un entretien correct de cet appareil, veuillez contacter un technicien agréé.
- Si une installation est requise, veuillez contacter un installateur professionnel autorisé.
- Les grilles d'entrée et de sortie d'air ne doivent jamais être obstruées.
- Cet appareil doit être utilisé uniquement, conformément aux instructions de ce manuel, et pour aucune autre utilisation.
- Avant le nettoyage, éteignez l'appareil et débranchez-le.
- En cas de comportement anormal (par exemple odeur de brûlé), débranchez l'alimentation de façon intermittente et contactez votre revendeur local.
- Utilisez les boutons du panneau de commande numérique qu'avec vos mains.
- N'allumez / n'éteignez pas cet appareil en branchant ou en débranchant le cordon d'alimentation.
- Cet appareil ne doit jamais être nettoyé avec des produits chimiques dangereux. L'appareil ne doit jamais être utilisé en présence de substances inflammables telles que de l'alcool pur, de l'essence, etc.
- Déplacez votre climatiseur portable en le maintenant toujours en position verticale et placez-le toujours en position verticale.
- Saisissez correctement la fiche d'alimentation lorsque vous la retirez de la prise de courant.
- Si l'appareil reste inopérant pendant une longue période, veuillez l'éteindre et le débrancher.

|Avertissements (pour l'utilisation du réfrigérant R290/R32 seulement)

- N'utilisez pas d'autres moyens que ceux recommandés par le fabricant pour accélérer le processus de dégivrage ou effectuer un nettoyage de l'appareil.
- Cet appareil ne doit jamais être rangé dans un endroit où se trouvent d'autres sources d'inflammation (par exemple: un appareil à gaz, un radiateur électrique, des flammes nues, etc.).
- N'essayez pas de pénétrer l'appareil à l'aide d'un outil ni de le brûler.
- Soyez extrêmement prudent car le gaz réfrigérant peut être inodore.
- L'appareil 9000Btu/h, doit être installé, utilisé et entreposé dans une pièce supérieure à 9 m².
- Il est nécessaire de toujours respecter les réglementations nationales en matière de gaz.
- Maintenez la ventilation d'air libre de toute obstruction.
- L'unité doit être entreposée de manière à éviter tout dommage mécanique.
- Utilisez toujours cet appareil dans un endroit bien ventilé, où la taille de la pièce correspond aux spécifications de l'appareil pour des performances optimales.
- Toutes les personnes impliquées dans le fonctionnement et le traitement du circuit de réfrigérant de cette unité doivent être certifiées par l'industrie accréditée correspondante et autorisées à manipuler les réfrigérants en toute sécurité et conformément aux normes de sécurité de l'industrie.
- Les réparations ne doivent être effectuées que par un technicien certifié, conformément aux recommandations du fabricant. Tout entretien ou réparation requis doivent être effectués par un personnel qualifié, compétent dans l'utilisation de réfrigérants inflammables.



Attention: Risque d'incendie / matériaux inflammables (Requis pour les unités R32 / R290 uniquement)

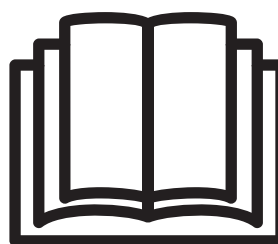

REMARQUE IMPORTANTE: veuillez lire attentivement ce manuel avant d'installer et d'utiliser votre appareil!
Il est recommandé de conserver ce manuel pour référence ultérieure.

Description des symboles affichés (* Ne concerne que les unités avec réfrigérant R32 / R290):

	ATTENTION	Ce symbole indique l'utilisation d'un réfrigérant inflammable. En cas de fuite ou d'exposition à une source d'inflammation externe, un risque d'incendie est possible.
	PRÉCAUTION	Ce symbole indique que le manuel de l'utilisateur doit être lu attentivement.
	PRÉCAUTION	Ce symbole indique qu'un technicien de maintenance qualifié doit opérer sur cet appareil en se référant au manuel de l'utilisateur.
	PRÉCAUTION	Ce symbole indique la présence d'un manuel d'utilisation ou d'installation.

|Avertissements (pour l'utilisation du réfrigérant R290/R32 seulement)

1. Transport de matériel contenant des réfrigérants inflammables Voir les règles de transport

2. Marquage d'équipement à l'aide de panneaux Voir les réglementations locales

3. Élimination du matériel en utilisant des réfrigérants inflammables Voir les réglementations nationales.

4. Entreposage de l'équipement / des appareils

L'entreposage de l'équipement doit être conforme au manuel de l'utilisateur.

5. Entreposage du matériel emballé (non vendu)

L'entreposage du matériel emballé doit être fait de manière à éviter toute fuite de réfrigérant en cas de dommage mécanique de l'équipement.

6. Informations sur l'Entretien

1) Vérification de la zone

Lors des travaux initiaux, en ce qui concerne les systèmes contenant des réfrigérants inflammables, des contrôles de sécurité obligatoires sont nécessaires pour garantir que le risque d'inflammation est minimisé. Avant toute réparation sur le système de réfrigérant, les précautions suivantes doivent être prises avec la plus grande considération lors de tous travaux sur le système.

2) Procédure de travail

Toute manipulation doit être effectuée selon une procédure contrôlée afin de minimiser le risque de présence de gaz inflammable pendant que le travail est effectué.

3) Espace général de travail

Tous les membres du personnel de maintenance et toute autre personne travaillant dans cet espace doivent être clairement informés de la nature de la procédure. Tout entretien dans des espaces confinés doit être évité. L'espace autour de la zone de travail doit être séparé de manière sécurisée. Assurez-vous que les conditions dans l'espace sont sans danger et que le matériau inflammable est contrôlé.

4) Vérification de la présence de réfrigérant

Avant et pendant les travaux, la zone doit être vérifiée et contrôlée par un détecteur de réfrigérant approprié, en veillant également à ce que les techniciens soient conscients des matériaux potentiellement inflammables dans l'atmosphère. Il est très important que le détecteur de réfrigérant utilisé soit adapté à l'utilisation de réfrigérants inflammables.

5) Présence d'extincteur d'incendie

Si des travaux impliquant de la chaleur doivent être effectués, le matériel d'extinction approprié doit toujours être disponible. Un extincteur à poudre sèche ou à CO₂ doit être disponible près de la zone de chargement.

6) Aucune source d'inflammation

Aucune personne ne devrait effectuer des travaux relatifs à un système de réfrigération impliquant l'exposition de tuyauteries contenant ou ayant contenu des gaz réfrigérants inflammables, car ils peuvent entraîner un risque d'incendie. Tous les risques d'incendie potentiels tels que la cigarette, doivent être tenus loin du site de réparation, d'installation, de démontage et / ou de mise au rebut, où un gaz réfrigérant peut être libéré dans l'atmosphère. Avant l'exécution de tout travail effectué, la zone autour de l'équipement doit être surveillée et contrôlée afin de s'assurer de l'absence de risque ou de danger d'inflammation. Les panneaux NON FUMEUR sont obligatoires et doivent être affichés.

7) zone ventilée

Avant tout travail, assurez-vous que la zone est bien ventilée ou ouverte. Une ventilation constante pendant tout travail est nécessaire. La ventilation doit dissiper en toute sécurité toute fuite éventuelle de réfrigérant dans l'atmosphère.

8) Contrôles sur l'équipement de réfrigération

Lors du remplacement des composants électriques, ceux-ci devraient être adaptés à l'usage et aux spécifications appropriées. Les consignes d'entretien et de service du fabricant doivent être respectées à tout moment. En cas de doute, veuillez vous adresser au département technique du fabricant. Les contrôles suivants doivent toujours être effectués lors d'installations utilisant des réfrigérants inflammables:

La taille de la charge électrique est conforme à la taille de la pièce dans laquelle les pièces de réfrigérant sont installées. Assurez-vous que la ventilation fonctionne et vérifiez que les sorties ne sont pas obstruées.

Si un circuit de réfrigérant indirect est utilisé, ce circuit secondaire doit être vérifié pour détecter la présence éventuelle de réfrigérant. Tout marquage sur l'équipement doit être clair et visible. Les marquages et indications qui ne sont pas clairs doivent être corrigés. Tout tuyau ou composant de réfrigération doit être installé de manière à ne jamais être exposé à une

|Avertissements (pour l'utilisation du réfrigérant R290/R32 seulement)

substance susceptible de provoquer la corrosion des composants contenant du réfrigérant, à moins que ces composants ne soient conçus pour résister à une corrosion éventuelle ou qu'ils soient résistants à la corrosion.

9) Contrôles sur les appareils électriques

La réparation et l'entretien des composants électriques doivent inclure des contrôles de sécurité ainsi que des procédures d'inspection des composants. S'il y a un défaut qui pourrait compromettre la sécurité du travail appliqué, aucune alimentation électrique ne doit être connectée au circuit jusqu'à ce qu'il soit corrigé. Si le défaut ne peut pas être corrigé immédiatement mais il est nécessaire de poursuivre le fonctionnement, une solution temporaire peut être appliquée, telle que le signalement au propriétaire de l'équipement, afin que toutes les parties en soient informées.

Les contrôles de sécurité initiaux doivent inclure: Les condensateurs sont déchargés de manière sécurisée afin d'éviter toute étincelle. Aucun composant électrique actif et aucun câblage ne sont exposés pendant le chargement, la récupération ou la purge du système. Qu'il existe une continuité de la mise à la terre.

7. Réparation de composants scellés

1) Lors de toute réparation effectuée sur des composants scellés, tout matériel électrique doit être débranché de l'équipement avant cet acte. S'il est nécessaire que l'équipement soit alimenté électriquement pendant son entretien, un détecteur de fuite doit être appliqué pour avertir en cas de risque potentiel.

2) Il convient d'accorder une attention particulière aux éléments suivants afin d'assurer qu'en travaillant sur des composants électriques, le boîtier ne soit pas altéré de manière à affecter le niveau de protection. Cela inclut les dommages aux câbles, le nombre excessif de connexions, les terminaux non conçus selon les spécifications d'origine, les dommages éventuels aux joints d'étanchéité, le montage incorrect des glandes, etc.

Assurez-vous que l'unité est montée en toute sécurité.

Assurez-vous que les joints ou les matériaux d'étanchéité ne se sont pas dégradés de manière à ne plus servir leur but, c'est à dire empêcher les gaz inflammables d'entrer dans l'atmosphère. Toutes les pièces de rechange doivent être

conformes aux spécifications du fabricant.

REMARQUE: L'utilisation d'un produit d'étanchéité à base de silicone peut affecter l'efficacité de certains types d'équipement de détection de fuites.

Les composants non dangereux ne doivent pas être isolés avant de travailler.

8. Réparation de composants à sécurité intrinsèque

N'appliquez aucune charge inductive ou capacitive permanente sur le circuit sans vous assurer que cela ne dépassera pas la tension et le courant admissibles autorisés pour l'équipement utilisé. Les composants de sécurité intrinsèque sont le seul type sur lequel on puisse travailler, alors qu'ils sont actifs en présence d'une atmosphère inflammable. L'appareil de test doit être à la puissance correcte. Tout remplacement des pièces doit être conforme aux spécifications du fabricant, car d'autres pièces peuvent provoquer une inflammation du gaz réfrigérant due à une fuite éventuelle.

9. Câblage

Vérifiez que les câbles ne sont pas soumis à l'usure, à la corrosion, à une pression excessive, à des vibrations ou à tout autre effet environnemental néfaste. Le vieillissement ou les vibrations continues devraient également être pris en compte.

10. Détection de réfrigérants inflammables

En aucun cas, une source d'inflammation potentielle, telle qu'une torche à halogénure ou tout détecteur utilisant une flamme, ne peut être utilisée.

11. Méthodes de détection de fuite

Les méthodes de détection de fuite suivantes sont acceptables pour les systèmes contenant des réfrigérants inflammables.

Les détecteurs de fuite électroniques peuvent être utilisés pour détecter des réfrigérants inflammables. Cependant, la sensibilité peut ne pas être adéquate ou il est possible qu'un tel appareil nécessite un ré-étalonnage.

(L'équipement de détection doit être étalonné dans une zone sans réfrigérant). Veillez à ce que le détecteur ne soit pas une source d'inflammation possible et soit adéquat pour le réfrigérant utilisé. Le matériel de détection des fuites devrait être réglé à un pourcentage de la LFL du réfrigérant utilisé et calibré en fonction du réfrigérateur utilisé et le pourcentage approprié de gaz (25%

|Avertissements (pour l'utilisation du réfrigérant R290/R32 seulement)

maximum) devrait être confirmé. Les fluides de détection des fuites peuvent être utilisés avec la plupart des réfrigérants, mais l'utilisation de détergents contenant du chlore doit être évitée car le chlore peut réagir avec le réfrigérant et corroder la tuyauterie en cuivre. Si une fuite est suspectée, toutes les flammes doivent être éteintes. Si une fuite de réfrigérant nécessitant un brasage est détectée, tout le réfrigérant doit être récupéré du système ou isolé (en fermant les vannes) dans une partie du système à l'écart de la fuite. L'azote exempt d'oxygène (OFN) doit ensuite être purgé à travers le système avant et pendant le processus de brasage.

12. Retrait et évacuation

Les procédures classiques doivent être appliquées lors de toute interférence avec le circuit de réfrigérant pour effectuer des réparations ou à toute autre fin. Cependant, il est fortement suggéré de suivre des pratiques sans danger et de prendre en compte l'inflammabilité. La procédure suivante doit être suivie pour:

Enlever le réfrigérant,

Purger le circuit avec du gaz inerte,

Évacuer,

Purger à nouveau avec un gaz inerte,

Ouvrir le circuit en effectuant une coupure ou un brasage.

La charge du réfrigérant doit être récupérée dans les cylindres de récupération assignés et adéquats. Le système doit être rincé avec du OFN pour rendre l'unité sans danger. Ce processus peut être répété plusieurs fois. L'utilisation d'oxygène d'air comprimé peut ne pas être effectuée pour cet acte.

Le rinçage peut être obtenu en rompant le vide dans le système avec de l'OFN et en continuant à le remplir jusqu'à ce que la pression de service soit atteinte, puis en évacuant dans l'atmosphère et en tirant finalement au vide. Ce processus doit être répété jusqu'à ce qu'il ne reste plus de réfrigérant dans le système. Lorsque la dernière charge d'OFN est utilisée, le système doit être purgé à la pression atmosphérique pour permettre l'exécution de tout travail. Cette opération est absolument cruciale si des opérations de brasage sur la tuyauterie doivent avoir lieu.

Assurez-vous que la sortie de la pompe à vide ne se trouve pas à proximité d'aucune source d'ignition et que la ventilation disponible est

suffisante.

13. Procédures de charge

Outre les procédures de chargement conventionnelles, les conditions suivantes doivent être respectées.

Veillez à ce que les différents réfrigérants ne soient pas contaminés lors de l'utilisation d'un équipement de charge. Les tuyaux ou les conduites doivent être aussi courtes que possible pour minimiser la quantité de réfrigérant qu'elles contiennent.

Les cylindres doivent être maintenus en position verticale.

Assurez-vous que le système de réfrigération est mis à la terre avant de le charger avec du réfrigérant.

Étiquetez le système lorsque le chargement est terminé (si ce n'est déjà fait).

Un soin extrême doit être pris pour ne pas trop remplir le système de réfrigération. Avant de recharger le système, il doit être testé sous pression avec du OFN. Le système doit également être testé contre les fuites à la fin du chargement mais avant la mise en service. Un test de fuite de suivi doit être effectué avant de quitter le site.

14. Mise hors service

Avant d'effectuer cette procédure, il est essentiel que le technicien connaisse parfaitement l'équipement et tous ses détails. Il est considéré comme une bonne pratique que tous les réfrigérants soient récupérés en toute sécurité. Avant que la tâche ne soit exécutée, un échantillon d'huile et de réfrigérant doit être prélevé au cas où une analyse serait nécessaire avant la réutilisation du réfrigérant récupéré. Il est essentiel que l'alimentation électrique soit disponible avant le début de la tâche.

a) Familiarisez-vous avec l'équipement et son fonctionnement.

b) Isolez électriquement le système

c) Avant de commencer cette procédure, veuillez vous assurer que: un équipement de manutention mécanique est disponible, si nécessaire, pour la manipulation des cylindres de réfrigérant;

Tout équipement de protection individuelle est disponible et utilisé correctement; Le processus de récupération est supervisé à tout moment par une personne compétente.

L'équipement et les cylindres de récupération

|Avertissements (pour l'utilisation du réfrigérant R290/R32 seulement)

sont conformes aux normes appropriées.

d) Pompez vers le bas le système de réfrigérant, si possible.

e) Si un vide n'est pas possible, créez un collecteur de sorte que le réfrigérant puisse être éliminé de différentes parties du système.

f) Assurez-vous que le cylindre est situé sur la balance avant que la récupération ait lieu.

g) Démarrez la machine de récupération et utilisez conformément aux instructions du fabricant.

h) Ne remplissez pas trop les cylindres. (Pas plus de 80% de volume de charge liquide).

i) Ne dépassez pas la pression maximale de service du cylindre, même temporairement.

j) Lorsque les cylindres ont été correctement remplis et que le processus est terminé, assurez-vous que les cylindres et l'équipement sont rapidement retirés du site et que toutes les vannes d'isolement de l'équipement sont fermées.

k) Le réfrigérant récupéré ne doit pas être chargé dans un autre système de réfrigération à moins d'avoir été nettoyé et vérifié.

15.Étiquetage

L'équipement doit porter une étiquette indiquant qu'il a été mis hors service et vidé du réfrigérant. L'étiquette doit être datée et signée. Assurez-vous que des étiquettes sur l'équipement indiquent que celui-ci contient du réfrigérant inflammable.

16.Récupération

Lors du retrait du réfrigérant d'un système, que ce soit pour l'entretien ou la mise hors service, une bonne pratique est recommandée selon laquelle tous les réfrigérants soient éliminés de manière sécurisée.

Lors du transfert de réfrigérant dans des cylindres, veuillez vous assurer que seuls des cylindres de récupération de réfrigérant appropriés sont utilisés.

Assurez-vous que le nombre correct de cylindres permettant de contenir la charge totale du système est disponible. Tous les cylindres à utiliser sont désignés pour le réfrigérant récupéré et étiquetés pour ce réfrigérant (c'est-à-dire des cylindres spéciaux pour la récupération du réfrigérant). Les cylindres doivent être équipés de soupapes de suppression et de vannes d'arrêt associées en bon état de fonctionnement. Les cylindres de récupération vides sont évacués et, si possible, refroidis avant la récupération.

L'équipement de récupération doit être en bon état de marche, avec un ensemble d'instructions claires concernant l'équipement utilisé et doit être adéquat pour la récupération de tous les réfrigérants inflammables. De plus, un ensemble de balances étalonnées devrait être disponible et en bon état de fonctionnement. Les tuyaux doivent être complets avec des raccords déconnectés sans fuite et en bon état. Avant d'utiliser la machine de récupération, assurez-vous qu'elle est en bon état de fonctionnement, correctement entretenue et que tous les composants électriques associés sont scellés afin d'empêcher l'inflammation en cas de libération de réfrigérant. En cas de doute veuillez consulter le fabricant.

Le réfrigérant récupéré doit être renvoyé au fournisseur de réfrigérant dans le cylindre de récupération approprié, et la Note de Transfert de Déchets correspondante doit être rédigée. Ne mélangez pas les réfrigérants dans les unités de récupération et en particulier dans les cylindres. Si les compresseurs ou les huiles de compresseur doivent être éliminés, assurez-vous qu'ils ont été enlevés à un niveau acceptable pour garantir que le réfrigérant inflammable ne reste pas dans le lubrifiant. Le processus d'évacuation doit être effectué avant de retourner le compresseur aux fournisseurs. Seul un chauffage électrique du corps du compresseur peut être effectué pour accélérer ce processus. Lorsque l'huile est évacuée d'un système, ceci doit être effectué de manière sécurisée.

Remarque importante concernant les gaz fluorés

-Les gaz à effet de serre fluorés sont contenus dans un équipement bien scellé. Pour des informations spécifiques sur le type, la quantité et l'équivalent CO₂ en tonnes de gaz à effet de serre fluoré (sur certains modèles), veuillez vous reporter à l'étiquette appropriée sur l'unité même.

-L'installation, l'entretien, la maintenance et la réparation de cette unité doivent être effectuées uniquement par un technicien certifié.

-La désinstallation de l'unité et le recyclage de celle-ci doivent être effectués par un technicien certifié.

| Préparations

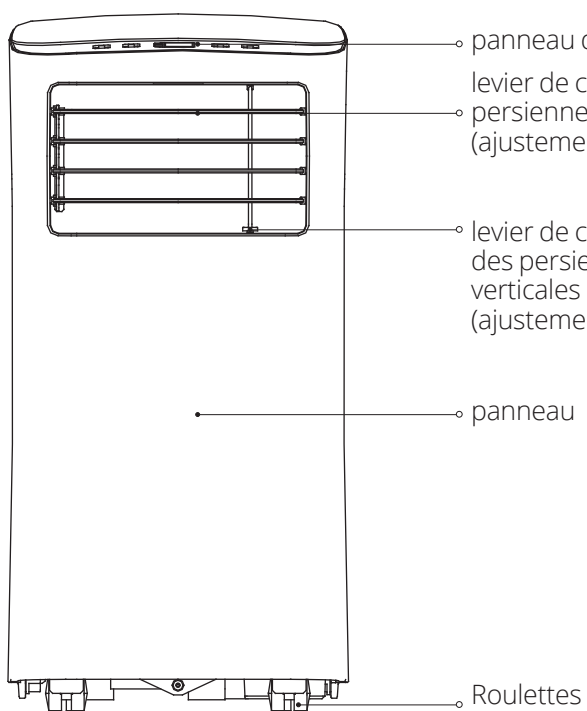

Partie avant

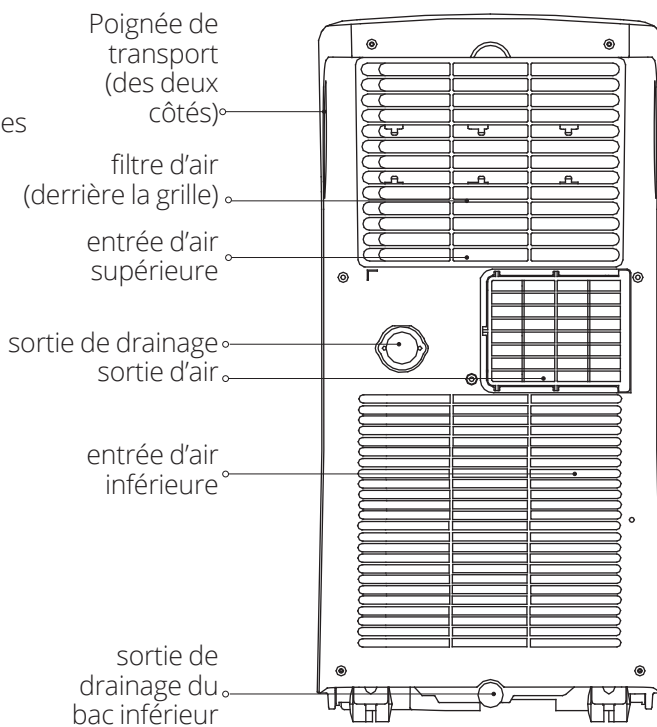

Partie arrière

| Installation

Choisir le bon emplacement

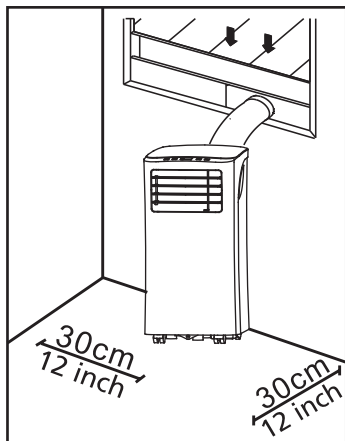

Installation Recommandée

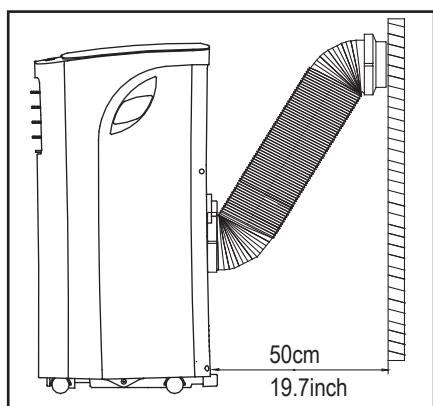

Votre emplacement d'installation doit répondre aux exigences suivantes:

- Veillez à installer votre appareil sur une surface régulière afin de minimiser le bruit et les vibrations.
- Drainage du bac de récupération - L'appareil doit être installé à proximité d'une prise mise à la terre et le drain du bac de récupération (situé à l'arrière de l'appareil) doit être accessible.
- L'appareil doit être placé à au moins 30 cm (12") du mur le plus proche pour assurer une climatisation adéquate.
- NE PAS couvrir les Entrées, les Sorties ou le Récepteur de signal distant de l'appareil, car cela pourrait l'endommager.

NOTE: Toutes les illustrations de ce manuel ont un but explicatif. Votre machine peut être légèrement différente. La forme et la taille réelles peuvent varier.

L'unité peut être contrôlée par le panneau de contrôle de l'unité seul ou par la télécommande. Ce manuel n'inclut pas les fonctionnements de la télécommande, veuillez consulter l'«<< Illustration de la télécommande >>» fournie avec l'appareil pour plus de détails.

Il se peut qu'il y ait des différences entre le "MANUEL D'UTILISATION" et les photos illustrées de la télécommande. Reportez-vous toujours au manuel pour plus d'informations.

Outils Nécessaires







Tournevis Phillips moyen; - Mètre ruban ou règle; - Couteau ou ciseaux; - Scie (optionnel, pour raccourcir l'adaptateur de fenêtre pour les fenêtres étroites)





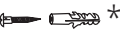

Accessoires

Vérifiez la taille de votre fenêtre et sélectionnez la languette plastifiée adéquate.

| Installation

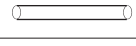
Europe

Pièce	Description	Quantité
	Adaptateur de l'unité	1 pc
	Tuyau d'évacuation	1 pc
	Adaptateur de Languelette Plastifiée	1 pc
	Adaptateur d'Évacuation Mural A (seulement pour une installation murale)	1 pc
	Adaptateur d'Évacuation Mural B (avec capuchon) (seulement pour une installation murale)	1 pc
	Vis et cheville à expansion (seulement pour une installation murale)	4 ensembles
	Languelette Plastifiée A	1 pc
	Languelette Plastifiée B	1 pc

Pièce	Description	Quantité
	Boulon	1 pc
	Support de sécurité et vis	1 ensemble
	Tuyau de Drainage	1 pc
	Joint de Mousse C (Non-adhésif)	1 pc
	Joint de Mousse A (Adhésif)	2 pc
	Joint de Mousse B (Adhésif)	2 pc
	Télécommande	1 pc

NOTE: Les pièces à * sont facultatives. De légères variations dans la conception peuvent être remarquées.

Installation du Kit Fenêtre

Première Étape: Préparation de l'assemblage du tuyau d'évacuation

Insérez le tuyau d'évacuation dans l'adaptateur de la languette plastifiée et l'adaptateur d'unité, Serrez automatiquement à l'aide des boucles élastiques des adaptateurs.

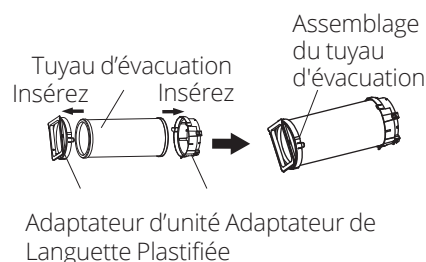

Deuxième Étape: Installez le tuyau d'évacuation sur l'unité

Pressez le tuyau d'évacuation dans l'ouverture de la sortie d'air selon la direction de la flèche

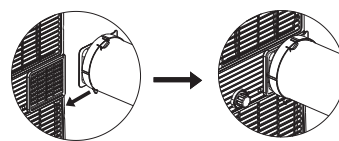

Troisième Étape: Préparation de la languette plastifiée Ajustable

1. Ajustez la taille de la languette plastifiée de la fenêtre en fonction de la taille de votre fenêtre.
2. Si la longueur de la fenêtre nécessite deux languettes plastifiées, utilisez le boulon pour attacher les languettes plastifiées une fois qu'elles ont été ajustées à la longueur appropriée.
3. Pour certains modèles, si la longueur de la fenêtre nécessite trois languettes plastifiées (facultatif), utilisez deux boulons pour attacher les languettes plastifiées une fois qu'elles ont été ajustées à la longueur appropriée.

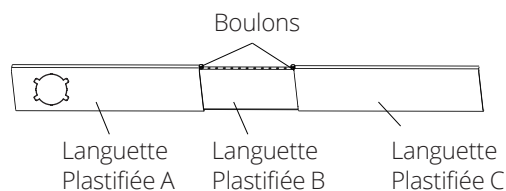
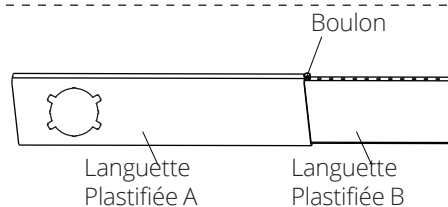

| Installation

Remarque: Une fois le tuyau d'évacuation et la languette plastifiée ajustables préparés, choisissez l'une des méthodes d'installation suivantes.

Type 1: Installation de fenêtre suspendue ou de fenêtre coulissante (facultatif)

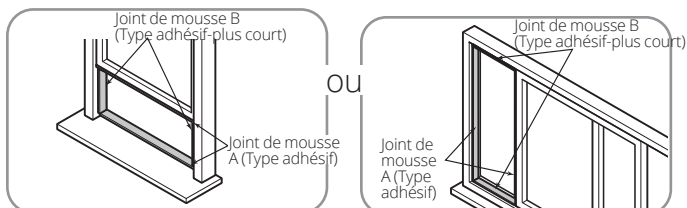

1. Coupez les bandes des joints en mousse A et B à la bonne longueur et ajustez-les à la fenêtre et au cadre de la fenêtre, comme indiqué.

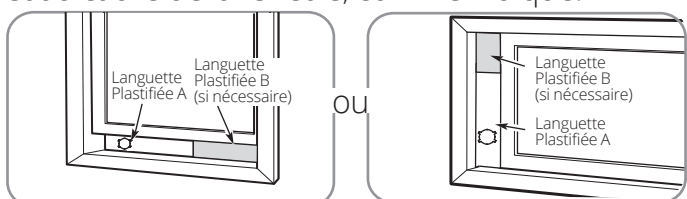

2. Fixez le kit de la languette plastifiée à l'ouverture de la fenêtre

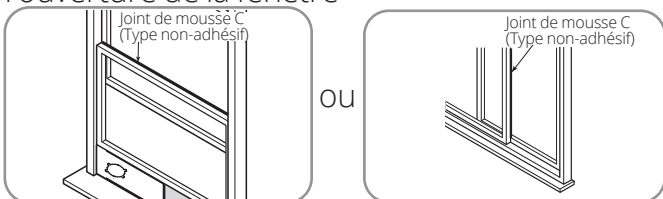

3. Coupez la bande du joint en mousse non adhésif C en fonction de la largeur de la fenêtre. Insérez le joint entre le verre et le cadre de la fenêtre pour empêcher l'air et les insectes de pénétrer dans la pièce.

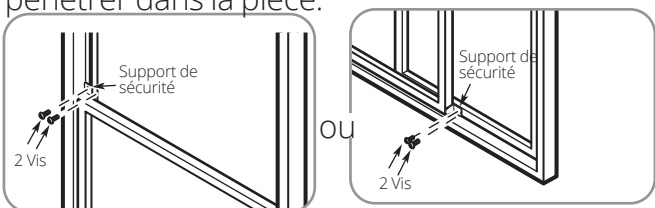

4. Si vous le souhaitez, installez le support de sécurité à l'aide de 2 vis, comme indiqué.

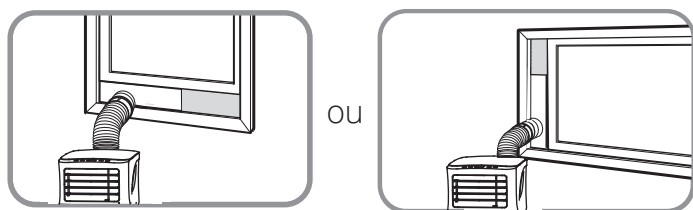

5. Insérez l'adaptateur de la languette plastifiée dans le trou de la languette plastifiée.

Type 2: Installation murale (facultatif)

1. Ouvrez un trou de 125 mm (4,9 pouces) dans le mur pour l'adaptateur d'évacuation mural B. 2. Fixez l'adaptateur d'évacuation mural B au mur à l'aide des quatre chevilles à expansion et des vis fournis dans le kit. 3. Raccordez l'ensemble du tuyau d'évacuation (avec l'adaptateur d'évacuation mural A) à l'adaptateur d'évacuation mural B.

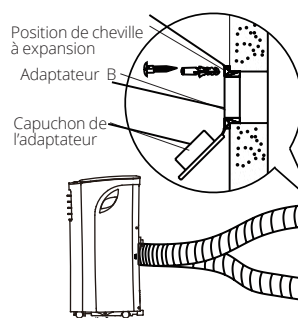

Remarque: Couvrez le trou à l'aide du capuchon de l'adaptateur lorsque vous ne l'utilisez pas.

Remarque: pour assurer un fonctionnement correct, NE PAS trop étendre ou plier le tuyau. Assurez-vous qu'il n'y a pas d'obstacle autour de la sortie d'air du tuyau d'évacuation (de l'ordre de 500 mm) afin que le système d'évacuation fonctionne correctement. Toutes les illustrations de ce manuel ont un but explicatif seulement.

Votre climatiseur peut être légèrement différent. La forme réelle peut varier.



| Fonctionnement

Panneau de Contrôle

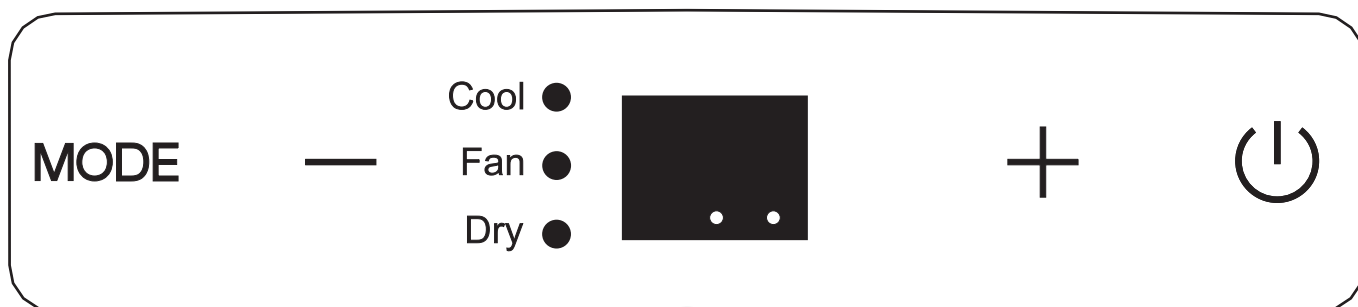

REMARQUE: L'unité que vous avez achetée peut ressembler à l'une des suivantes:

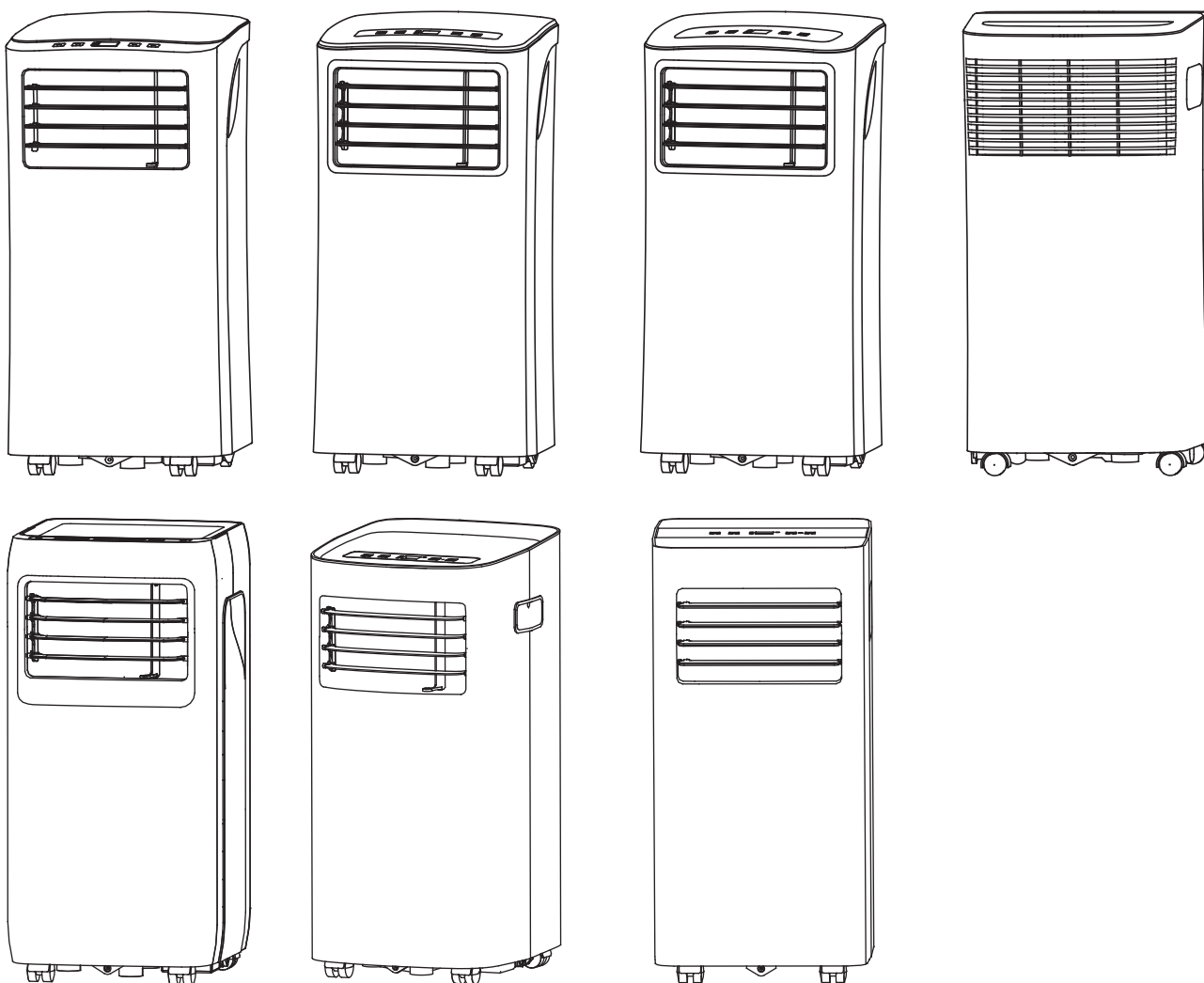

| Fonctionnement

MODE Bouton de sélection de MODE

Sélectionnez le mode de fonctionnement désiré. Chaque fois que vous appuyez sur le bouton MODE, un mode est sélectionné selon une certaine séquence qui va du REFROIDISSEMENT (COOL) au VENTILATEUR (FAN) et SEC (DRY). L'indice lumineux de mode s'allume en fonction de votre choix de MODE.

Boutons de télécommande vers le haut (+) et vers le bas (-)

– + Ils sont utilisés pour ajuster (augmenter/réduire) les réglages de température par incréments de 1°C ou 2°F allant de 17°C/62°F à 30°C/88°F.

NOTE : La télécommande peut indiquer la température en degrés Fahrenheit ou Celsius. Pour changer d'unité, pressez et tenez appuyés les boutons vers le haut (+) et vers le bas (-) simultanément, pour un délai de 3 secondes.



Bouton ON-OFF

Interrupteur d'alimentation on/off



Ecran LED

Indique la température réglée sur le mode de refroidissement. Tandis que sur les modes de SEC ou de VENTILATEUR, il indique la température de la chambre

Codes d'erreur:
E1- Erreur de détecteur de la température de la chambre

E2- Erreur de détecteur de la température de l'évaporateur

E4- Erreur de communication de l'écran d'affichage

EC- Mauvais fonctionnement de détection de la fuite de réfrigérant (certains modèles)

Codes de protection:

P1- Le bac de récupération inférieur est plein – Connectez le tuyau de drainage et drainez l'eau collectée. Si l'erreur se répète, contactez le service technique.

Remarque: Lorsque l'un des dysfonctionnements ci-dessus se produit, éteignez l'appareil et vérifiez qu'il n'y ait pas d'obstruction. Redémarrez l'appareil, si le dysfonctionnement persiste, mettez-le hors

tension et débranchez le cordon d'alimentation. Contactez le fabricant ou ses agents de service ou une personne qualifiée similaire pour le service.

Installation du tuyau d'évacuation

Le tuyau d'évacuation et son adaptateur doivent être installés ou retirés en fonction du mode d'utilisation. En mode COOL, le tuyau d'évacuation doit être installé, sous FAN ou DRY, le tuyau d'évacuation doit être retiré.

Instructions d'utilisation

Mode COOL

-Appuyez sur le bouton "MODE" jusqu'à ce que le voyant "COOL" s'allume.

-Appuyez sur les boutons ADJUST "+" ou "-" pour sélectionner la température ambiante souhaitée. La température peut être réglée dans une plage allant de 17 ° C à 30 ° C / 62 ° F à 88 ° F (ou 86 ° F).

-Appuyez sur le bouton "FAN SPEED" sur la télécommande pour choisir la vitesse du ventilateur.

Mode DRY

-Appuyez sur le bouton "MODE" jusqu'à ce que le voyant "DRY" s'active.

- En mode DRY, le réglage de la vitesse du ventilateur ou de la température est impossible. Le ventilateur fonctionne à basse vitesse.

- Pour une déshumidification optimale, veuillez garder toutes les fenêtres et les sorties fermées.

-N'installez pas le tuyau à la fenêtre.

Mode FAN

-Appuyez sur le bouton "MODE" jusqu'à ce que le voyant "FAN" s'allume.

Voyant d'alimentation

Voyant du mode minuterie (réglé uniquement par la télécommande)

| Fonctionnement

Autres fonctionnalités

Fonctionnement SOMMEIL / ECO (SLEEP/ECO operation) Cette fonctionnalité ne peut être activée qu'à l'aide de la télécommande. Lorsque le mode SLEEP est activé, la température réglée augmente de 1°C/2°F dans les 30 minutes. La température réglée augmentera encore de 1°C/2°F au cours de la prochaine demi-heure. Cette nouvelle température sera maintenue pendant les 7 prochaines heures. Après la durée de la période susmentionnée, l'appareil reviendra à la température réglée initialement et mettra fin au mode SLEEP. Cette fonctionnalité n'est pas disponible en mode DRY ou FAN.

Fonction de REDÉMARRAGE AUTOMATIQUE En cas de coupure de courant, l'appareil reprendra son fonctionnement une fois le courant rétabli, selon les derniers réglages.

RÉGLAGE DE LA DIRECTION DU FLUX D'AIR

Ajustez la direction du flux d'air manuellement:

- La persienne peut être réglée manuellement à la position désirée.
- Ne placez pas d'objets lourds ou d'autres poids sur la persienne, cela peut endommager l'appareil.
- Laissez la persienne complètement ouverte pendant le fonctionnement.

ATTENTE DE 3 MINUTES AVANT DE REPRENDRE L'OPÉRATION

Une fois que l'appareil a cessé de fonctionner, il ne peut plus être remis en marche dans les 3 premières minutes pour la protection de l'appareil. L'opération redémarre automatiquement après 3 minutes.

Drainage de l'eau

- En mode déshumidification, retirez le capuchon de drainage situé à l'arrière de l'appareil et installez le connecteur de drainage (raccord femelle universel 5/8) avec un tuyau de 3/4 (peut être acheté localement). Pour les modèles sans connecteur de drainage, veuillez connecter le tuyau de drainage à la sortie, tout en plaçant l'autre côté du tuyau directement sur l'orifice de drainage de votre plancher.

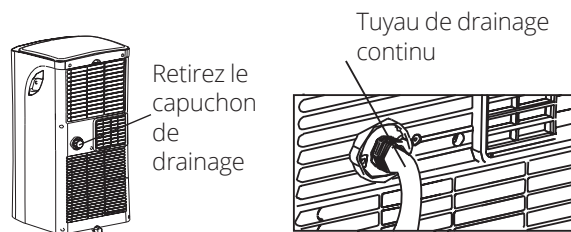

REMARQUE: assurez-vous que le tuyau est sécurisé et sans fuites. Dirigez le tuyau vers le drain, de manière à ce qu'il n'y ait pas de cassures ou de plis assurant un écoulement d'eau régulier. Lorsque le tuyau de drainage continu n'est pas utilisé, assurez-vous que le capuchon de drainage est fermement installé pour éviter toute fuite éventuelle.

- Lorsque le niveau d'eau du bac de récupération inférieur atteint un niveau prédéterminé, l'appareil émet 8 bips sonores; l'écran d'affichage numérique indique «Pl». A cet instant, le processus de climatisation / déshumidification s'arrête immédiatement. Cependant, le moteur du ventilateur continuera à fonctionner (ceci est normal). Déplacez avec attention l'unité vers un drain, retirez le capuchon de drainage inférieur et laissez l'eau s'écouler. Réinstallez le capuchon de drainage inférieur et redémarrez l'appareil jusqu'à ce que le symbole "Pl" disparaisse. Si l'erreur persiste, veuillez contacter le support client.

REMARQUE: Faites en sorte de réinstaller fermement le capuchon de drainage inférieur pour éviter des fuites avant d'utiliser l'appareil.

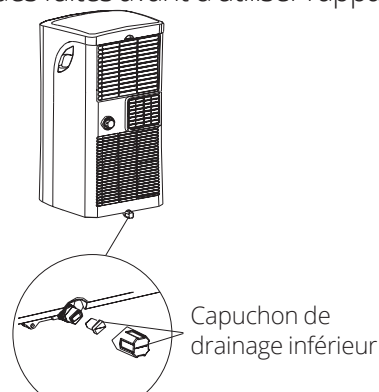

| Entretien



ATTENTION:

- Assurez-vous de débrancher l'appareil avant de le nettoyer ou de le réparer.
- N'utilisez PAS de liquides inflammables ni de produits chimiques pour nettoyer l'unité.
- NE PAS laver l'appareil à l'eau courante. Cela pourrait entraîner un danger électrique.
- NE PAS utiliser cet appareil si le câble d'alimentation est endommagé de quelque manière que ce soit. Si le cordon d'alimentation est endommagé, il doit être remplacé par le fabricant du produit et jamais être réparé.

Nettoyage du Filtre d'Air

Filtre d'air

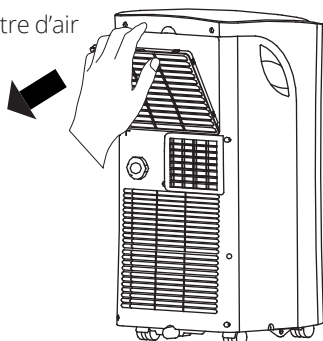

Retirez le filtre d'air



PRECAUTION

NE PAS utiliser l'appareil sans filtre, car la saleté et les peluches le boucheront et réduiront ses performances.

Conseils d'entretien

- Nettoyez le filtre d'air toutes les deux semaines pour éviter un fonctionnement du ventilateur inférieur en raison de la poussière.
- Le bac de récupération d'eau doit être vidé immédiatement si le message d'erreur P1 apparaît sur le panneau de commande numérique, ainsi qu'avant l'entreposage, afin d'éviter toute possibilité de formation de moisissure.
- Dans les ménages avec des animaux, vous devrez périodiquement essuyer la grille pour empêcher que le flux d'air soit bloqué en raison des poils d'animaux.

Nettoyage de l'Unité

Utilisez un chiffon humide non pelucheux pour nettoyer le boîtier de l'unité. Séchez avec un chiffon propre et non pelucheux.

Rangez l'appareil lorsqu'il n'est pas utilisé

- Égouttez le bac de récupération d'eau de l'appareil en suivant les instructions de la section suivante.
- Utilisez l'appareil en mode VENTILATEUR pendant 12 heures dans une pièce chaude pour faire sécher et éviter le risque de croissance de moisissure.
- Éteignez l'appareil et débranchez-le.
- Nettoyez le filtre d'air selon les instructions de la section précédente. Réinstallez le filtre propre et sec avant le rangement.
- Les piles de la télécommande doivent être retirées.
- Stockez dans un endroit frais et ombragé. Toute exposition directe au soleil ou dans des conditions de chaleur extrême peut réduire la durée de vie de cet appareil.

REMARQUE: Vous pouvez nettoyer le châssis principal et la partie avant de l'unité à l'aide d'un chiffon non pelucheux et d'eau savonneuse (en utilisant un détergent doux). Séchez avec un chiffon propre. Il est fortement déconseillé d'utiliser des nettoyeurs puissants ou de cirer et polir l'appareil. Lorsque vous nettoyez le panneau de commande numérique, assurez-vous que le chiffon est sec, car si de l'eau pénètre dans les commandes un endommagement de l'appareil pourrait avoir lieu.

| Dépannage

Veillez vous référer aux informations ci-dessous avant de contacter le support client:

Problème	Cause Possible	Dépannage
L'unité ne démarre pas quand on appuie sur le bouton on/off	Code d'Erreur P1	Le bac de récupération d'eau est plein. Éteignez l'appareil, égouttez l'eau du bac de récupération d'eau et redémarrez l'appareil.
	En mode COOL: La température de la chambre est inférieure à la température réglée.	Réglez de nouveau la température
L'unité ne refroidit pas bien	Le filtre d'air est bloqué par de la poussière ou des débris	Éteignez l'appareil et nettoyez le filtre selon les instructions
	Le tuyau d'évacuation n'est pas connecté ou est bloqué	Éteignez l'appareil, déconnectez le tuyau, vérifiez le blocage et reconnectez le tuyau
	L'unité est faible en réfrigérant	Faites appel à un technicien pour qu'il inspecte l'unité et remplisse avec du réfrigérant
	Le réglage de la température est trop élevé	Baissez le température réglée
	Les fenêtres et les portes dans la chambre sont ouvertes	Faites en sorte que toutes les fenêtres et portes soient fermées
	La pièce est trop grande	Vérifiez à nouveau la zone de refroidissement
	Il y a des sources de chaleur dans la chambre	Retirez si possible les sources de chaleur
L'appareil fait du bruit et vibre trop	Le sol n'est pas horizontal ou assez plat	Placez l'appareil sur un sol horizontal et plat
	Le filtre d'air est bloqué par de la poussière ou des débris	Éteignez l'appareil et nettoyez le filtre selon les instructions
L'appareil fait un son de gargouillement	Ce son est causé par le flux du réfrigérant à l'intérieur de l'unité	Ceci est normal

| Notes de Conception et de Conformité

Avis de conception:

La conception et les spécifications de cet appareil peuvent être modifiées à tout moment et sans préavis pour améliorer le produit. Consultez toujours le service après-vente ou le fabricant pour plus de détails. Les manuels sont également sujets à des mises à jour et vous devriez toujours vérifier la dernière version en visitant le site Web du fabricant.

Information sur le classement énergétique

Le classement énergétique de cet appareil correspond à une installation typique avec l'utilisation du tuyau d'évacuation fourni et non prolongé, sans l'usage de la languette plastifiée ou de l'adaptateur d'évacuation mural A (comme indiqué dans la section Installation de ce manuel). L'unité doit fonctionner en mode COOL et à la vitesse de ventilation élevée (HIGH) réglée par la télécommande.

Plage de Température de l'Unité

Mode	Plage de Température
Cool	17-35°C (62-95°F)
Dry	13-35°C (55-95°F)

NOTE: Pour être conforme à la norme EN 61000-3-11, le produit CLCO290-09 / CLCO290-09BS doit être connecté uniquement à une alimentation de l'impédance du système: $|Z_{sys}| = 0,437$ ohms ou moins, Avant de connecter le produit au réseau électrique public, veuillez consulter les autorités locales chargées de l'alimentation électrique pour vous assurer que le réseau électrique répond à la configuration requise ci-dessus.

| Remarques Sociales

Lors de l'utilisation de cet appareil dans les pays européens, les informations suivantes doivent être suivies:

ÉLIMINATION: Ne jetez pas ce produit avec les déchets ménagers non triés. Cet appareil nécessite un traitement spécial pour sa mise au rebut.

Il est interdit de jeter cet appareil avec les ordures ménagères.

Il y a plusieurs possibilités d'élimination:

- A. Votre municipalité a mis en place des systèmes de collecte gratuite des déchets électroniques.
- B. Votre revendeur local reprendra l'ancien produit avec l'achat d'un nouveau produit.
- C. Le fabricant reprendra le vieil appareil pour l'éliminer.
- D. Les vieux produits contiennent des ressources précieuses et peuvent parfois être vendus à des revendeurs de ferraille. Ne jetez pas ce produit au hasard dans l'environnement. Les substances dangereuses pourraient s'infiltrer dans l'approvisionnement en eau souterraine et trouver leur chemin dans la chaîne alimentaire, mettant ainsi votre santé et l'environnement en danger.

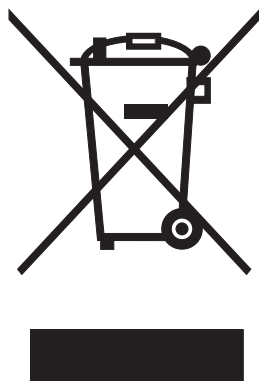

Toutes les images du manuel sont uniquement à des fins explicatives. La forme réelle de l'appareil que vous avez acheté peut-être légèrement différente, mais les fonctions sont identiques.

La société ne peut être tenue responsable des informations mal imprimées. La conception et les spécifications du produit pour des raisons telles que l'amélioration du produit sont sujettes à modification sans préavis.

Pour plus de détails veuillez vous adresser au fabricant au numéro de téléphone +30 211 300 3300 ou à l'agence commerciale. Toute mise à jour future du manuel sera téléchargée sur notre site Web. Il est conseillé de toujours vérifier la version la plus récente.



Veuillez scanner ici pour télécharger la dernière version de ce manuel.
www.inventorappliances.com/fr/manuels

Activez votre Garantie

- Visitez notre site Web et activez votre garantie via le lien ci-dessous ou en scannant le code QR

<https://www.inventorappliances.com/fr/carte-de-garantie-de-2-ans>



- Remplissez tous les champs comme indiqué ci-dessous

Pour activer la carte de garantie, veuillez remplir les champs suivants

Détails du Propriétaire

Nom Complet*

Adresse*

Code Postal*

Numéro de téléphone*

Adresse électronique*

Abonnez-vous à notre Newsletter Inventor

* Champ requis

Avec la carte actuelle de garantie vous acceptez les termes et conditions.

ENVOYER

Détails de l'Appareil

Type de l'Appareil*

Gerätetyp*



Seriennummer des Geräts*

Numéro de série de l'appareil*

Kaufdatum*

Date d'achat*

Belegnummer*



Numéro de facture*

Weitere Informationen

Détails Supplémentaires

- Une fois la soumission de garantie accomplie, un message de confirmation sera envoyé à votre courrier électronique

| **Indice**

Misure di sicurezza	103
Avvisi	104
Avvertenze (solo per l'uso del refrigerante R290/R32).....	105
Preparazione.....	110
Installazione.....	111
Funzionamento	114
Operation.....	115
Funzionamento	116
Manutenzione.....	117
Diagnosi dei guasti.....	118
Dichiarazioni di conformità e design	119
Osservazioni generali.....	120

| Misure di sicurezza



Questo simbolo indica che ignorare le istruzioni può causare lesioni gravi o la morte.



AVVERTENZA: per evitare la morte o lesioni all'utente o a terze persone e danni alla proprietà, seguire le seguenti istruzioni. Il mancato rispetto delle istruzioni con conseguente funzionamento non corretto potrebbe causare morte, lesioni o danni.

-L'installazione deve essere effettuata in base alle istruzioni di sicurezza. L'installazione impropria può causare perdite d'acqua, scosse elettriche o incendi.

-Utilizzare esclusivamente gli accessori e i componenti in dotazione e gli strumenti specificati per l'installazione. L'uso di componenti non omologati potrebbe causare perdite d'acqua, scosse elettriche, incendi e lesioni o danni alla proprietà.

-Assicurarsi che la presa che si sta utilizzando sia messa a terra e abbia la tensione appropriata. Il cavo di corrente è dotato di una spina tripolare con messa a terra per proteggersi dalle scosse. Le informazioni sulla tensione possono essere trovate sulla targhetta dell'unità.

-L'unità deve essere utilizzata in una presa a parete correttamente messa a terra. Se la presa a parete che si intende utilizzare non è correttamente messa a terra o protetta da un fusibile temporizzato o da un interruttore automatico (il fusibile o l'interruttore automatico è determinato dalla corrente massima dell'unità. La corrente massima è indicata sulla targhetta presente sull'unità), rivolgersi a un elettricista qualificato.

-Installare l'unità su una superficie piatta e solida. Il mancato rispetto di questa indicazione potrebbe causare danni oppure vibrazioni o rumori eccessivi.

-L'unità non deve avere ostruzioni per garantire il corretto funzionamento e ridurre i problemi di sicurezza.

-NON modificare la lunghezza del cavo di alimentazione oppure utilizzare una prolunga per accendere l'unità.

-NON condividere la presa elettrica con altre apparecchiature elettriche. Una alimentazione elettrica inadeguata può causare incendi o scosse elettriche.

-NON installare il climatizzatore in stanze umide come bagni o lavanderie. Un'eccessiva esposizione all'acqua può causare il corto circuito dei componenti elettrici.

-NON installare l'unità in un posto che potrebbe essere esposto a gas combustibili, dal momento che questi potrebbero causare incendi.

-L'unità è dotata di ruote per facilitare lo spostamento. Assicurarsi di non utilizzare le ruote su tappeti spessi o per passare sugli oggetti, dal momento che questi potrebbero causare il rovesciamento.

-NON azionare l'unità che è caduta o si è danneggiata.

-L'apparecchio con riscaldatore elettrico dovrà avere almeno 1 metro di spazio per i materiali combustibili.

-Non toccare l'unità con le mani umide o bagnate o a piedi scalzi.

-Se il condizionatore viene urtato durante l'uso, spegnere l'unità e staccarla immediatamente dall'alimentazione principale. Ispezionare visivamente l'unità per assicurarsi che non ci siano danni. Se si sospettano danni all'unità, contattare il tecnico o l'assistenza clienti.

-In caso di temporale, l'alimentazione deve essere staccata per evitare danni alla macchina a causa dei fulmini.

-Il climatizzatore deve essere utilizzato in modo che sia protetto da umidità, ad es. condensa, acqua schizzata, ecc. Non posizionare o conservare il climatizzatore dove può cadere o essere tirato in acqua o in altri liquidi. In tal caso, staccare immediatamente la spina.

-Tutti i collegamenti devono essere rigorosamente effettuati in conformità con lo schema elettrico ubicato all'interno dell'unità.

-La scheda del circuito stampato (PCB) è progettata con un fusibile per garantire la protezione da sovracorrente. Le specifiche del fusibile sono stampate sulla scheda del circuito, come segue: T 3.15 A/250 V, ecc.

| Avvisi



AVVISI

- Questo apparecchio può essere utilizzato dai bambini a partire dagli 8 anni di età e da persone con capacità fisiche, sensoriali e mentali ridotte o mancanza di esperienza e conoscenza se sorvegliati o istruiti in merito all'uso sicuro dell'apparecchiatura e una volta compresi i relativi rischi. Non lasciare giocare i bambini con l'apparecchiatura. La pulizia e la manutenzione a carico dell'utente non dovranno essere effettuate dai bambini senza supervisione. (Applicabile per i Paesi europei)
- Questo apparecchio non è pensato per l'uso da parte di persone (inclusi i bambini) con capacità fisiche, sensoriali o mentali ridotte o mancanza di esperienza e conoscenza, a meno che non siano sorvegliate o istruite in relazione all'uso della stessa da una persona responsabile per la loro sicurezza. (Applicabile per altri paesi ad eccezione dei Paesi europei)
- I bambini devono essere supervisionati per evitare che giochino con l'apparecchiatura. I bambini devono essere sempre supervisionati se sono vicini all'unità.
- Se il cavo di alimentazione è danneggiato, deve essere sostituito dal produttore, dal responsabile dell'assistenza o da personale altrettanto qualificato per evitare rischi.
- Prima della pulizia o della manutenzione, l'apparecchiatura deve essere scollegata dall'alimentazione.
- Non rimuovere le coperture fisse. Non utilizzare mai questa apparecchiatura se non funziona correttamente o se è caduta o danneggiata.
- Non mettere il cavo sotto il tappeto. Non coprire il cavo con tappetini, tappeti guida o coperture simili. Non inserire il cavo sotto mobili o apparecchi. Sistemare il cavo lontano da parti trafficate e dove non verrà calpestato.
- Non azionare l'unità con cavo, spina, fusibile di alimentazione o interruttore automatico danneggiati. Eliminare l'unità o portarla a una struttura di assistenza autorizzata per esame e/o riparazione.
- Per ridurre il rischio di incendio o scosse elettriche, non utilizzare questo ventilatore con un dispositivo di controllo della velocità a stato solido.
- L'apparecchiatura dovrà essere installata in conformità con le normative locali di cablaggio.
- Per interventi di riparazione o manutenzione, contattare il tecnico dell'assistenza autorizzato.
- Contattare l'installatore autorizzato per l'installazione di questa unità.
- Non coprire od ostruire le griglie di ingresso e uscita.
- Non utilizzare questo prodotto per funzioni diverse da quelle descritte in questo manuale d'istruzioni.
- Prima di effettuare la pulizia, spegnere la corrente e staccare l'unità.
- Scollegare la corrente in caso di suoni strani, odori o fumo provenienti dall'apparecchiatura.
- Utilizzare solo le dita per azionare i pulsanti presenti sul pannello di controllo.
- Non rimuovere le coperture fisse. Non utilizzare mai questa apparecchiatura se non funziona correttamente o se è caduta o danneggiata.
- Non azionare o arrestare l'unità inserendo o estraendo la presa del cavo di corrente.
- Non utilizzare prodotti chimici pericolosi per la pulizia dell'unità. Non utilizzare l'unità in presenza di sostanze infiammabili o vapori come alcol, insetticidi, benzina, ecc.
- Trasportare sempre il climatizzatore in posizione verticale e dirittai su una superficie stabile e piatta durante l'uso.
- Contattare sempre una persona qualificata per effettuare le riparazioni. Se il cavo di alimentazione è danneggiato sostituirlo con uno nuovo fornito dal produttore del prodotto e non riparato.
- Mantenere la spina dalla testa per l'estrazione.
- Spegnere il prodotto quando non è in uso.

| Avvertenze (solo per l'uso del refrigerante R290/R32)

- Non utilizzare mezzi per velocizzare il processo di sbrinamento o per la pulizia, diversi da quelli consigliati dal produttore.
- L'apparecchio dovrà essere conservato in un ambiente senza fonti di accensione ad azione continua (ad esempio: fiamme libere, apparecchi a gas o riscaldatore elettrico).
- Non forare o bruciare.
- Tenere presente che i refrigeranti non possono contenere fragranze.
- L'apparecchio per 9000Btu/h deve essere installato, azionato e conservato in un ambiente con una superficie calpestabile di almeno 9 m².
- Dovranno essere rispettate le normative nazionali del gas.
- Tenere libere le aperture per areazione.
- Conservare l'apparecchiatura in maniera tale da evitare danni meccanici.
- Un avviso che l'apparecchiatura dovrà essere conservata in un'area ben arieggiata dove le dimensioni della camera corrispondono alla superficie della stessa come specificato per il funzionamento.
- Chiunque lavori o entri in contatto con un circuito refrigerante deve avere un certificato valido aggiornato rilasciato da un organismo di valutazione accreditato, che autorizzi la loro competenza nell'uso corretto dei refrigeranti in conformità con una specifica di valutazione riconosciuta nel settore.
- La manutenzione dovrà essere effettuata esclusivamente come indicato dal produttore dell'apparecchiatura. Le operazioni di manutenzione e riparazione che richiedono l'assistenza di altre persone qualificate dovranno essere effettuate sotto la supervisione della persona competente per l'uso di refrigeranti infiammabili.





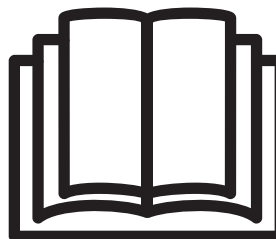

Avviso: Rischio di incendio/
materiali infiammabili
(Richiesto solo per le unità R32/R290)



NOTA IMPORTANTE: leggere attentamente questo manuale prima di installare o di azionare il nuovo climatizzatore. Assicurarsi di conservare questo manuale per utilizzarlo come riferimento futuro.

Spiegazione dei simboli mostrati sull'unità (Per l'unità adottare solo il refrigerante R32/R290):

	AVVERTENZA	Questo simbolo mostra che questo apparecchio utilizzava un refrigerante infiammabile. Se il refrigerante perde ed è esposto a fonti di accensione esterne, esiste il rischio di incendi.
	AWISO	Questo simbolo indica di leggere attentamente il manuale d'uso.
	AWISO	Questo simbolo indica che il personale addetto alla manutenzione deve maneggiare l'apparecchio facendo riferimento al manuale d'installazione.
	AWISO	Questo simbolo mostra che sono disponibili informazioni, come il manuale d'uso o il manuale d'installazione.

| Avvertenze (solo per l'uso del refrigerante R290/R32)

- 1. Trasporto di apparecchiature che contengono refrigeranti infiammabili**
Consultare le normative di trasporto
- 2. Marcatura dell'apparecchiatura con l'uso dei segnali** Consultare le normative locali
- 3. Smaltimento di apparecchiature utilizzando i refrigeranti infiammabili** Consultare le normative nazionali.
- 4. Conservazione di apparecchi/dispositivi**
La conservazione dell'apparecchio deve essere effettuata in conformità con le istruzioni del produttore
- 5. Conservazione di apparecchiature confezionate e invendute**
La protezione dell'imballo deve essere realizzata in modo tale che i danni meccanici all'apparecchiatura all'interno della confezione non causino la perdita della carica di refrigerante. Il numero massimo di pezzi consentiti da conservare per l'apparecchiatura sarà stabilito dalle normative locali.
- 6. Informazioni sull'assistenza**
 - 1) Controlli all'area**
Prima di iniziare a lavorare sui sistemi che contengono refrigeranti infiammabili, sono necessari i controlli di sicurezza per garantire che il rischio di accensione sia minimo. Per la riparazione al sistema di refrigerazione, attenersi alle seguenti precauzioni prima di effettuare lavori sul sistema.
 - 2) Procedura di lavoro**
Il lavoro dovrà essere effettuato seguendo una procedura controllata in modo da ridurre il rischio di presenza di gas o vapori infiammabili durante lo svolgimento del lavoro.
 - 3) Area di lavoro generale**
Il personale addetto alla manutenzione e tutti gli altri che lavorano nell'area locale dovranno ricevere istruzioni sulla natura del lavoro da effettuare. Evitare di effettuare lavori in spazi ristretti. L'area intorno allo spazio di lavoro sarà ripartita. Assicurarsi che le condizioni all'interno dell'area siano state rese sicure con il controllo del materiale infiammabile.
 - 4) Verifica della presenza di refrigerante**
L'area dovrà essere ispezionata con un apposito rilevatore di refrigerante, per assicurarsi che il tecnico sia consapevole delle atmosfere potenzialmente infiammabili. Assicurarsi che l'apparecchiatura di rilevamento delle perdite utilizzata sia adatta per l'uso con i

refrigeranti infiammabili, ovvero non scintillanti, adeguatamente sigillati o intrinsecamente sicuri.

- 5) Presenza di estintori**
Se sull'apparecchio di refrigerazione o altri componenti associati deve essere effettuato un lavoro a caldo, dovrà essere disponibile un apparecchio estintore appropriato. Avere a disposizione una polvere secca o un estintore a CO₂ adiacente all'area di carica.
- 6) Nessuna fonte di accensione**
Nessuna persona che svolge lavori vicino al sistema di refrigerazione che comporta l'esposizione di tubi che contengono o contenevano refrigerante infiammabile dovrà utilizzare le fonti di accensione in modo tale che possano portare a rischi di incendi o esplosione. Tutte le possibili fonti di accensione, incluso il fumo di sigaretta, devono essere tenute sufficientemente lontano dal sito di installazione, riparazione, rimozione e smaltimento, durante il quale il refrigerante infiammabile può essere possibilmente rilasciato nell'area circostante. Prima di effettuare il lavoro, ispezionare l'area intorno all'apparecchiatura per assicurarsi che non ci siano rischi di incendi o rischi di infiammabilità. Non verranno mostrati segni di fumo.
- 7) Zona arieggiata**
Assicurarsi che l'area sia aperta e che sia adeguatamente arieggiata prima di azionare il sistema o di effettuare lavori a caldo. Dovrà esserci una certa areazione durante lo svolgimento del lavoro. Grazie alla ventilazione il refrigerante rilasciato dovrà disperdersi preferibilmente all'esterno nell'atmosfera.
- 8) Controlli all'apparecchiatura di refrigerazione**
Laddove i componenti elettrici vengono sostituiti, dovranno essere adatti allo scopo e alla specifica corretta. Seguire sempre le linee guida di manutenzione e assistenza del produttore. In caso di dubbi, consultare il reparto tecnico del produttore per assistenza. I seguenti controlli dovranno essere applicati alle installazioni utilizzando i refrigeranti infiammabili:
La grandezza del carico è conforme a quella dell'ambiente all'interno del quale il refrigerante che contiene i componenti sono installati;
Il macchinario di ventilazione e le uscite funzionano adeguatamente e non sono ostruiti;
Se viene utilizzato il circuito di refrigerazione indiretto, dovrà essere ispezionato il circuito

| Avvertenze (solo per l'uso del refrigerante R290/R32)

secondario per eventuale presenza di refrigerante; la marcatura dell'apparecchio continua ad essere visibile e leggibile. Dovranno essere corretti le marcature e i segni che sono illeggibili;

Il tubo di refrigerazione o i componenti sono installati in una posizione in cui è improbabile che siano esposti a sostanze che potrebbero corrodere i componenti che contengono il refrigerante, a meno che i componenti non siano realizzati in materiali che sono intrinsecamente resistenti alla corrosione o che siano adeguatamente protetti contro la corrosione.

9) Controlli ai dispositivi elettrici

La riparazione e la manutenzione dei componenti elettrici dovrà includere controlli di sicurezza iniziali e procedure di ispezione dei componenti. Se sono presenti guasti che potrebbero compromettere la sicurezza, nessuna alimentazione elettrica dovrà essere collegata al circuito, a meno che non sia risolta in modo soddisfacente. Se il guasto non può essere subito corretto, ma è necessario continuare con l'operazione, dovrà essere utilizzata una soluzione temporanea adeguata. Questa sarà segnalata al proprietario dell'apparecchiatura e tutte le parti saranno avvisate.

I controlli di sicurezza iniziali dovranno includere: La scarica dei condensatori: questa operazione dovrà essere effettuata in modo sicuro per evitare la possibilità di scintille;

Che non ci siano componenti elettrici sotto tensione e fili esposti durante la carica, il recupero o lo spurgo del sistema: che il collegamento a terra sia continuo.

7. Riparazioni ai componenti sigillati

1) Durante le riparazioni ai componenti sigillati, tutte le alimentazioni elettriche dovranno essere scollegate dall'apparecchiatura utilizzata prima della rimozione delle coperture sigillate, ecc. Se è assolutamente necessario tenere l'apparecchiatura sotto corrente durante la manutenzione, dovrà essere posizionato un sistema di rilevamento delle perdite sempre attivo nel punto più critico per avvisare di situazioni potenzialmente pericolose.

2) Prestare particolare attenzione a quanto segue per assicurarsi che lavorando sui componenti elettrici, l'involucro non sia alterato in modo tale da non compromettere il livello di protezione. Questo dovrà includere danni ai cavi, numero

eccessivo di collegamenti, terminali non realizzati in base alla specifica originale, danni ai sigilli, montaggio non corretto di pressacavi ecc.

Assicurarsi che l'apparecchiatura sia montata in modo sicuro.

Assicurarsi che i sigilli o i materiali di sigillatura non si siano deteriorati in modo da non riuscire più a impedire l'ingresso di atmosfere esplosive. I pezzi di ricambio dovranno essere quelli previsti dalle specifiche del produttore.

NOTA: l'uso del sigillante in silicone potrebbe compromettere l'efficacia di alcuni tipi di apparecchiature per il rilevamento delle perdite. I componenti intrinsecamente sicuri non devono essere isolati prima di utilizzarli.

8. Riparazione dei componenti intrinsecamente sicuri

Non applicare carichi capacitivi o induttivi permanenti al circuito senza assicurarsi che questi non supereranno la tensione o corrente consentita per l'apparecchiatura in uso. I componenti intrinsecamente sicuri sono gli unici tipi che possono essere utilizzati sotto tensione in presenza di atmosfere infiammabili. L'apparecchiatura di prova dovrà essere dell'ampereaggio corretto. Sostituire i componenti solo con i pezzi specificati dal produttore. Altri pezzi potrebbero comportare l'accensione del refrigerante nell'atmosfera in seguito a una perdita.

9. Cablaggio

Controllare che i cavi non siano soggetti a usura, corrosione, pressione eccessiva, vibrazioni, bordi appuntati o qualsiasi altro effetto ambientale avverso. Il controllo dovrà inoltre tenere conto degli effetti del deterioramento o delle continue vibrazioni provenienti da fonti come compressori o ventilatori.

10. Rilevamento di refrigeranti infiammabili

In nessuna circostanza si dovranno utilizzare potenziali fonti di accensione per la ricerca o il rilevamento di perdite di refrigerante. Non dovranno essere utilizzate torce ad alogenuri o qualsiasi altro rilevatore a fiamma libera.

11. Metodi di rilevamento delle perdite

I seguenti metodi di rilevamento delle perdite sono considerati accettabili per i sistemi che contengono refrigeranti infiammabili. Dovranno essere utilizzati rilevatori di perdite elettronici per individuare i refrigeranti infiammabili, ma la sensibilità potrebbe non essere adeguata o

| Avvertenze (solo per l'uso del refrigerante R290/R32)

potrebbe essere necessaria la ricalibrazione. (L'apparecchiatura di rilevamento dovrà essere calibrata in un'area senza refrigerante). Assicurarsi che il rilevatore non sia una potenziale fonte di accensione e sia adatto per il refrigerante utilizzato. L'apparecchiatura di rilevamento delle perdite dovrà essere impostata a una percentuale dell'LFL del refrigerante e dovrà essere calibrata in base al refrigerante utilizzato e la percentuale di gas appropriata (25% massimo) sarà confermata. I fluidi di rilevamento delle perdite sono adatti per l'uso con la maggior parte dei refrigeranti, ma l'uso di detergenti che contengono cloro dovranno essere evitati dal momento che questo potrebbe reagire con il refrigerante e corrodere il tubo in rame. Se si sospettano perdite, tutte le fiamme libere dovranno essere rimosse/spente. Se si rilevano perdite di refrigerante che richiedono la brasatura, tutto il refrigerante sarà ricoperto dal sistema o isolato (mediante valvole di arresto) in una parte del sistema lontano dalla perdita. L'azoto senza ossigeno (OFN) dovrà essere quindi scaricato dal sistema prima e durante il processo di brasatura.

12. Rimozione e scarico

Quando si opera nel circuito del refrigerante per effettuare riparazioni o per qualsiasi altra cosa, si dovranno utilizzare le procedure convenzionali. È tuttavia importante seguire tale procedura in modo da considerare l'inflammabilità. Dovrà essere rispettata la seguente procedura:

Rimuovere il refrigerante;

Scaricare il circuito con gas inerte;

Scaricare;

Scaricare di nuovo con gas inerte;

Aprire il circuito con il taglio o la brasatura.

La carica di refrigerante dovrà essere messa nelle bombole di recupero corrette. Il sistema sarà scaricato con OFN per rendere l'unità sicura. Questa procedura potrebbe dover essere ripetuta diverse volte. Non si dovranno usare l'aria compressa o l'ossigeno per effettuare questa operazione.

Il risciacquo dovrà essere effettuato rompendo il vuoto nel sistema con OFN e continuando a riempirlo fino a quando non si ottiene la pressione di esercizio, quindi liberandolo nell'atmosfera e infine mettendolo nel vuoto. Questa procedura dovrà essere ripetuta fino a quando non ci sarà più refrigerante all'interno

del sistema. Quando viene utilizzata la carica OFN finale, il sistema dovrà essere liberato alla pressione atmosferica per consentire di effettuare il lavoro. Questa operazione è assolutamente necessaria se si devono effettuare operazioni di brasatura sul tubo. Assicurarsi che l'uscita sulla pompa a vuoto non sia vicino alle fonti di accensione e che l'areazione sia sufficiente.

13. Procedure di carica

Oltre alle normali procedura di carica, devono essere rispettati i seguenti requisiti.

Assicurarsi che non si verifichi la contaminazione dei diversi refrigeranti quando si utilizzano apparecchiature di carica. Tubi flessibili o linee dovranno essere più corti possibile per ridurre al minimo il quantitativo di refrigerante contenuto all'interno.

Le bombole devono essere tenute in posizione verticale.

Assicurarsi che il sistema di refrigerazione sia messo a terra prima di caricare il sistema con il refrigerante.

Etichettare il sistema quando la carica è completa (se non già stata effettuata).

Prestare attenzione a non riempire eccessivamente il sistema di refrigerazione. Prima di ricaricare il sistema, sarà testata la pressione con OFN. Il sistema dovrà essere testato per le perdite al completamento della carica, ma prima della messa in funzione. Dovrà essere effettuato un test di controllo delle perdite prima di lasciare il sito.

14. Messa in funzione

Prima di eseguire questa procedura, è fondamentale che il tecnico abbia completa dimestichezza con l'apparecchiatura e tutti i suoi dettagli. È consigliabile che tutti i refrigeranti siano recuperati in modo sicuro. Prima di effettuare questa operazione, dovrà essere estratto un campione di olio e refrigerante nel caso in cui fosse necessario effettuare l'analisi prima di riutilizzare il refrigerante recuperato. È fondamentale che sia disponibile l'alimentazione elettrica prima di iniziare l'attività.

a) Familiarizzare con l'apparecchiatura e il suo funzionamento.

b) Isolare il sistema elettricamente.

c) Prima di iniziare la procedura assicurarsi che: Sia disponibile un'apparecchiatura per la gestione meccanica, se necessario, per maneggiare le

| Avvertenze (solo per l'uso del refrigerante R290/R32)

bombole di refrigerante;

Siano disponibili apparecchiature protettive personali e che siano usate correttamente; la procedura di recupero è sempre supervisionata da una persona competente;

Le apparecchiature e le bombole di recupero siano conformi agli standard appropriati.

d) Pompate il sistema di refrigerante, se possibile.

e) Se non è possibile l'aspirazione, realizzare un collettore in modo che il refrigerante possa essere rimosso da varie parti del sistema.

f) Assicurarsi che la bombola sia posizionata sulle bilance prima di effettuare il recupero.

g) Avviare la macchina di recupero e azionarla in base alle istruzioni del produttore.

h) Non riempire eccessivamente le bombole. (Non oltre l'80% del volume della carica di liquido).

i) Non superare la pressione di esercizio massima della bombola, neanche temporaneamente.

j) Se le bombole sono state riempite correttamente e la procedura è completa, assicurarsi che le bombole e l'apparecchiatura siano tempestivamente rimosse dal sito e che tutte le valvole d'isolamento sull'apparecchiatura siano chiuse.

k) Il refrigerante recuperato non dovrà essere caricato in un altro sistema di refrigerazione a meno che non sia stato pulito e controllato.

15. Etichettatura

L'apparecchiatura dovrà essere etichettata come messa fuori esercizio e svuotata di refrigerante. L'etichetta dovrà essere datata e firmata. Assicurarsi che sull'apparecchiatura siano presenti le etichette che indicano che l'apparecchiatura contiene un refrigerante infiammabile.

16. Recupero

Quando si rimuove il refrigerante dal sistema, per effettuare la manutenzione o per metterlo fuori servizio, si consiglia che tutti i refrigeranti siano rimossi in modo sicuro.

Quando si trasferisce il refrigerante nelle bombole, assicurarsi che siano utilizzate solo le bombole appropriate per il recupero del refrigerante.

Assicurarsi che sia disponibile il numero corretto di bombole per mantenere la carica di sistema totale. Tutte le bombole da utilizzare sono designate per il refrigerante recuperato ed etichettate per tale refrigerante (ovvero bombole speciali per il recupero del refrigerante). Le

bombole dovranno essere complete di valvola limitatrice di pressione e valvole di arresto in buone condizioni. Le bombole di recupero vuote sono scaricate e, se possibile raffreddate prima che si verifichi il recupero.

L'apparecchiatura di recupero dovrà essere in buone condizioni con una serie di istruzioni relative all'apparecchiatura in uso e dovrà essere adatta al recupero di refrigeranti infiammabili. Inoltre, sarà disponibile un set di bilance calibrate e in buone condizioni di funzionamento. I tubi flessibili dovranno essere completi di attacchi con scollegamento ermetici e in buone condizioni. Prima di utilizzare la macchina di recupero, verificare che sia in buone condizioni, che abbia ricevuto una corretta manutenzione e che i relativi componenti associati siano sigillati ermeticamente per prevenire l'accensione in caso di rilascio di refrigerante. Consultare il produttore in caso di dubbi.

Il refrigerante recuperato sarà riportato al fornitore dello stesso nella bombola corretta accompagnato da una bolla per il trasferimento dei rifiuti. Non miscelare i refrigeranti nelle unità di recupero e soprattutto non nelle bombole. Se i compressori o gli oli del compressore devono essere rimossi, assicurarsi che questi siano stati spurgati a un livello accettabile per garantire che il refrigerante infiammabile non rimanga all'interno del lubrificante. Il processo di evacuazione dovrà essere effettuato prima di riportare il compressore ai fornitori. Per velocizzare questo processo, dovrà essere utilizzato solo il riscaldamento elettrico nel corpo del compressore. Quando l'olio viene scaricato da un sistema, questa operazione dovrà essere eseguita in modo sicuro.

Nota sui gas fluorurati

-I gas fluorurati ad effetto serra sono contenuti in apparecchiature sigillate ermeticamente. Per informazioni specifiche sul tipo, il quantitativo e l'equivalente di CO₂ in tonnellate di gas ad effetto serra fluorurato (su alcuni modelli), fare riferimento all'etichetta presente sull'unità stessa.

-Le operazioni di installazione, assistenza, manutenzione e riparazione di questa unità devono essere effettuate da un tecnico certificato.

-La disinstallazione e lo smaltimento del prodotto devono essere effettuati da un tecnico certificato.

| Preparazione

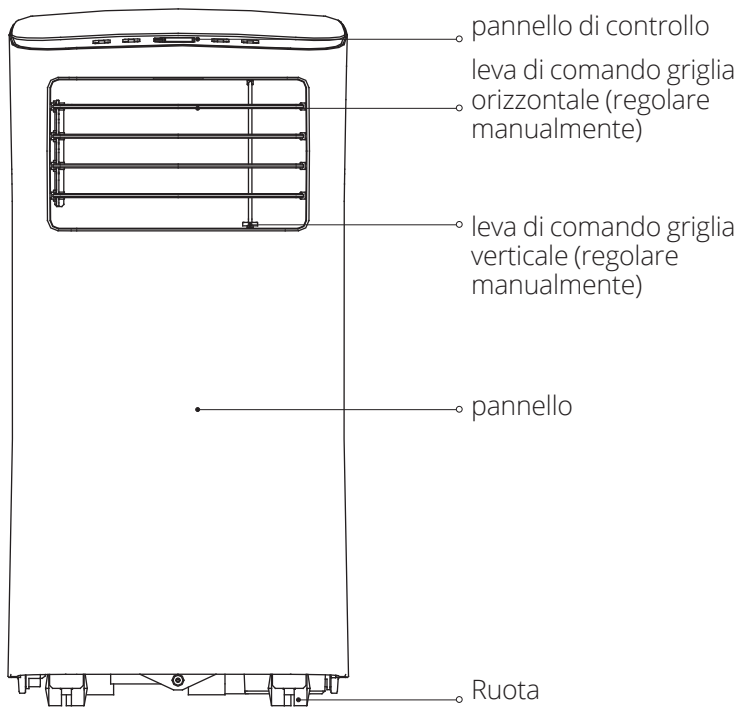

Anteriore

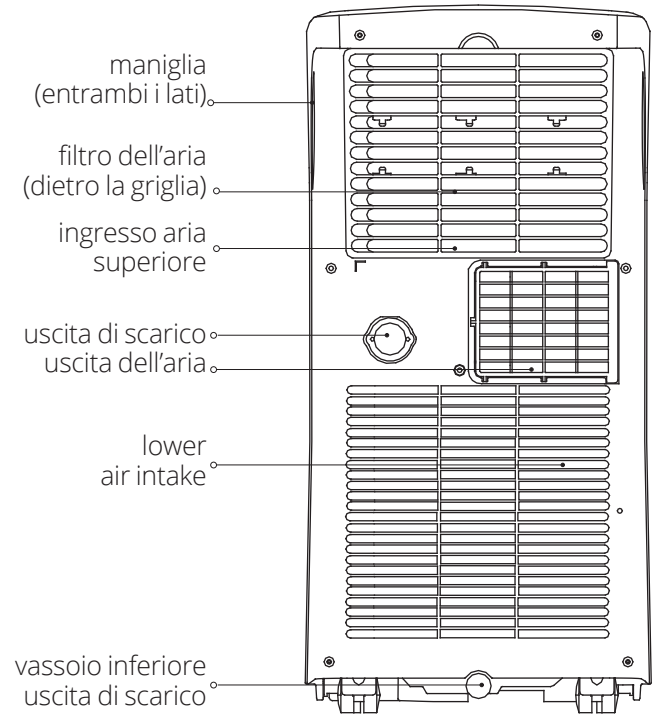

Posteriore

| Installazione

Scelta della posizione giusta

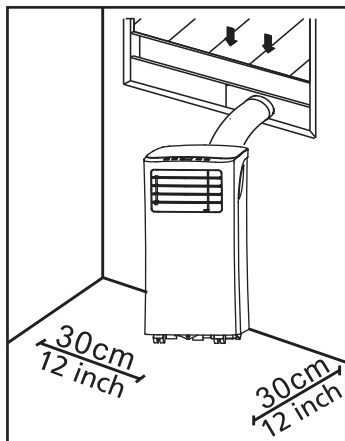

Installazione consigliata

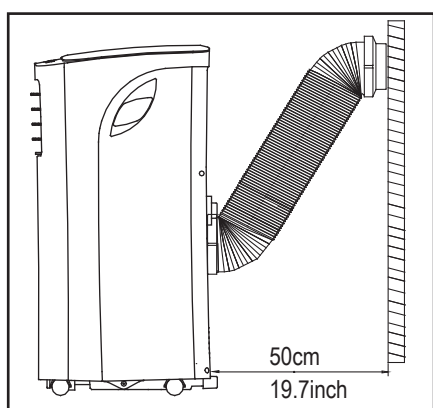

La posizione di installazione deve soddisfare i seguenti requisiti:

- Assicurarsi di installare l'unità su una superficie uniforme per ridurre al minimo rumore e vibrazioni.
- L'unità deve essere installata vicino a una presa messa a terra e lo scarico del vassoio di raccolta (presente sul retro dell'unità) deve essere accessibile.
- L'unità deve essere posizionata ad almeno 30 cm dalla parete più vicina per garantire una corretta climatizzazione.
- NON coprire gli ingressi, le uscite o il ricettore del segnale remoto dell'unità, dal momento che questo potrebbe causare danni all'unità.

NOTA:

tutte le immagini presenti nel manuale servono solo a scopo illustrativo. La macchina potrebbe essere leggermente diversa. Prevarrà la forma corrente.

L'unità può essere controllata solo dal pannello di controllo dell'unità o con il telecomando. Questo manuale non include le operazioni del telecomando, consultare <<Illustrazione del telecomando>> fornita con l'unità per i dettagli.

Se ci sono grosse differenze tra il "MANUALE D'ISTRUZIONI" e "illustrazione del telecomando" sulla descrizione della funzione, prevarrà la descrizione del "MANUALE D'ISTRUZIONI".

Strumenti necessari







-Cacciavite Phillips medio; -metro da sarto o righello; -Coltello o forbici; -Seghetto (opzionale, per accorciare l'adattatore di finestra per le finestre strette)





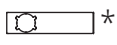
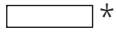

Accessori

Controllare la grandezza della finestra e scegliere il cursore adatto.

| Installazione

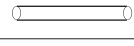
Europa

Componente	Descrizione	Quantità
	Adattatore unità	1 pezzo
	Tubo flessibile di scarico	1 pezzo
	Adattatore del cursore finestra	1 pezzo
	Adattatore di scarico a parete A (solo per l'installazione a parete)	1 pezzo
	Adattatore di scarico a parete B (con coperchio) (solo per l'installazione a parete)	1 pezzo
	Vite e ancoraggio (solo per l'installazione a parete)	4 set
	Cursore finestra A	1 pezzo
	Cursore finestra B	1 pezzo

Componente	Descrizione	Quantità
	Bullone	1 pezzo
	Staffa di sicurezza e vite	1 set
	Tubo flessibile di scarico	1 pezzo
	Guarnizione in schiuma C (non adesiva)	1 pezzo
	Guarnizione in schiuma A (Adesiva)	2 pezzi
	Guarnizione in schiuma B (Adesiva)	2 pezzi
	Telecomando	1 pezzi

NOTE: Items with * are optional. Slight variations in design may occur.

Kit di installazione a parete

Punto uno: Preparazione del tubo flessibile di scarico

Premere il tubo flessibile di scarico nell'adattatore del cursore di finestra e nell'adattatore di unità, fissare automaticamente con i fermi elastici degli adattatori.

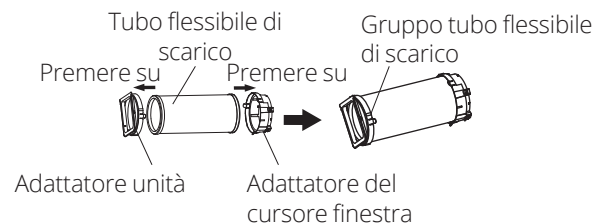

Passo due: installare il gruppo del tubo flessibile di scarico nell'unità

Premere il tubo flessibile di scarico nell'apertura di uscita dell'aria dell'unità seguendo la direzione della freccia.

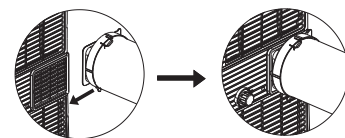

Passo tre: preparazione del cursore di finestra regolabile

1. Regolare la dimensione della finestra in base alla grandezza del cursore di finestra.
2. Se la lunghezza della finestra richiede due cursori, utilizzare il bullone per fissare i cursori di finestra una volta che sono regolati alla giusta lunghezza.
3. Per alcuni modelli, se la lunghezza della finestra richiede tre cursori di finestra (opzionali), utilizzare i due bulloni per fissare i cursori di finestra una volta che sono regolati alla giusta lunghezza.

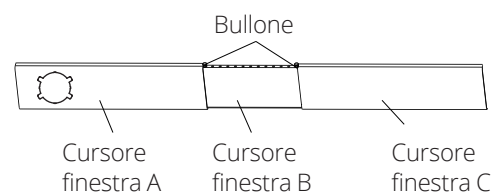
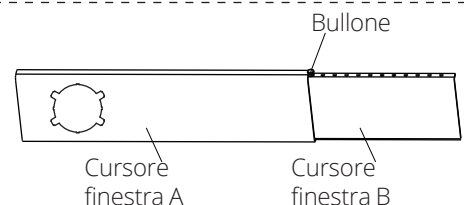

| Installazione

Nota: una volta preparati il gruppo tubo flessibile di scarico e il cursore di finestra regolabile, scegliere tra i seguenti metodi di installazione.

Tipo 1: Installazione di finestra a ribalta o finestra scorrevole (opzionale)

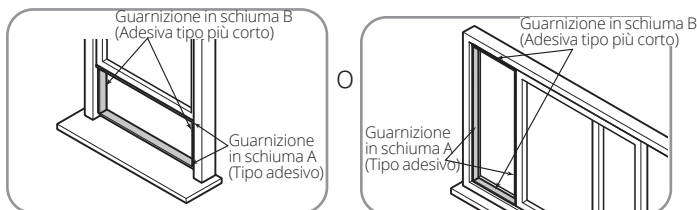

1. Tagliare le strisce A e B della guarnizione in schiuma adesiva alla lunghezza corretta e collegarle al battente o telaio della finestra come mostrato.

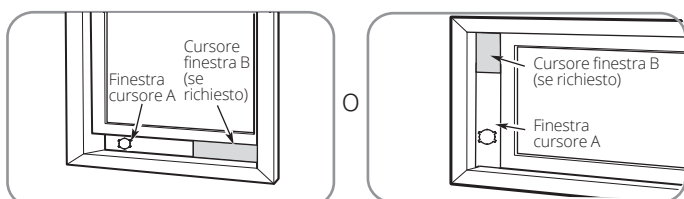

2. Inserire il gruppo del cursore finestra nell'apposita apertura di finestra.

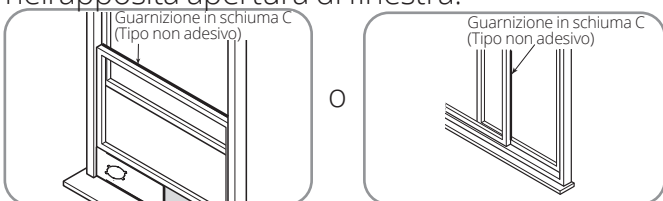

3. Tagliare la striscia C della guarnizione in schiuma non adesiva per farla combaciare con la larghezza della finestra. Inserire la guarnizione tra il vetro e il telaio della finestra per impedire che aria e insetti entrino nella stanza.

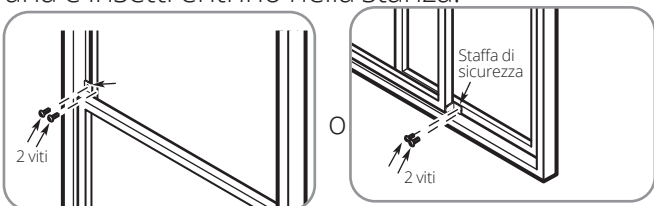

4. Se lo si desidera, installare la staffa di sicurezza con 2 viti come mostrato.

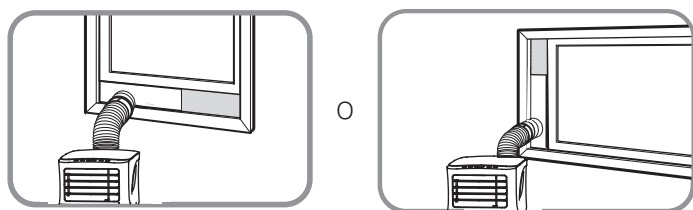

5. Inserire l'adattatore del cursore di finestra nell'apposito foro.

Tipo 2: Installazione a parete (opzionale)

1. Eseguire un foro di 125 mm nella parete per posizionare l'adattatore di scarico a parete B.
2. Fissare l'adattatore di scarico a parete B alla parete utilizzando i quattro ancoraggi e viti forniti nel kit.
3. Collegare il gruppo del tubo flessibile di scarico (con Adattatore di scarico a parete A) all'Adattatore di scarico a parete B.

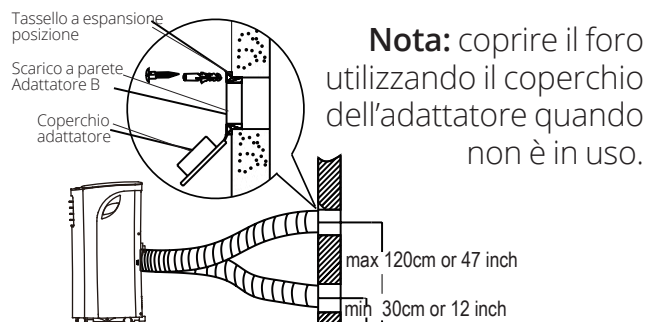

Nota: per garantire un corretto funzionamento, NON stendere eccessivamente o piegare il tubo flessibile. Assicurarsi che non ci siano ostacoli intorno all'uscita dell'aria del tubo flessibile di scarico (nell'intervallo di 500 mm) per far funzionare correttamente il sistema di scarico. Tutte le illustrazioni in questo manuale sono solo a scopo esplicativo.



| Funzionamento

Pannello di controllo

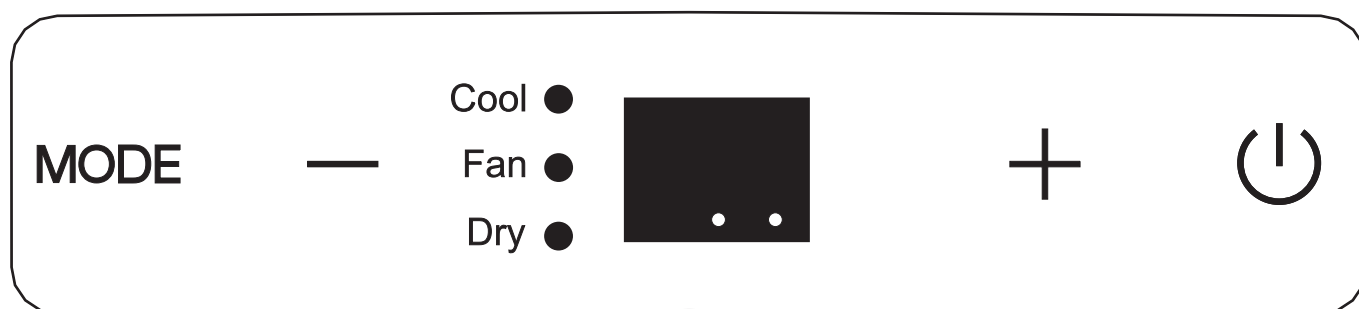

NOTA: l'unità acquistata potrebbe sembrare come una delle seguenti:

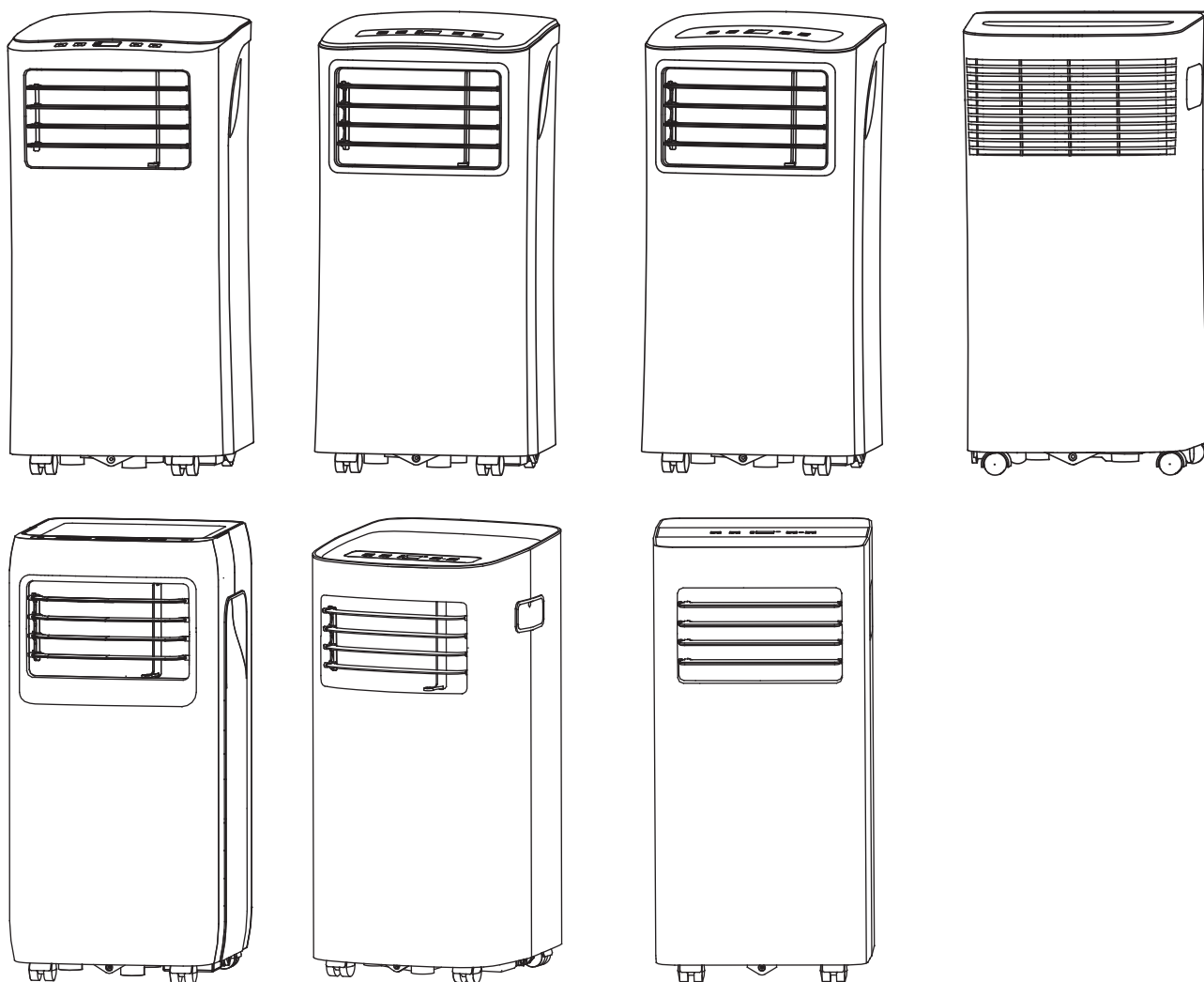

| Operation

MODE Pulsante MODE

Consente di selezionare la modalità di funzionamento appropriata.

Ogni volta che si preme un pulsante, viene selezionata una modalità in una sequenza che va da COOL, FAN e DRY. La luce spia della modalità si illumina con una impostazione di modalità diversa.

NOTA: nelle modalità in alto, l'unità aziona la velocità della ventola automaticamente. È possibile impostare la velocità della ventola solo dal telecomando nelle modalità COOL e FAN.

- + Pulsanti Su (+) e Giù (-)

Utilizzati per regolare le impostazioni di temperatura (crescente/decesente) in incrementi di 1°C/2°F (o 1°F) in un intervallo di 17°C/62°F a 30°C/88°F (o 86°F).

NOTA: il comando è in grado di visualizzare la temperatura in gradi Fahrenheit o gradi Celsius. Per passare dall'uno all'altro, tenere premuti i pulsanti Su e Giù contemporaneamente per 3 secondi.

⏻ Pulsante Power

Interruttore Power on/off.



Schermo LED

Mostra la temperatura impostata in modalità cool.

Con le modalità DRY e FAN, mostra la temperatura ambiente.

Mostra i codici di errore:

Errore sensore di temperatura E1- stanza

Errore sensore di temperatura E2- evaporatore

Errore di comunicazione pannello E4-Pannello display.

Malfunzionamento rilevamento perdita refrigerante EC (su alcuni modelli).

Mostra il codice di protezione:

Il vassoio P1 inferiore è pieno--Collegare il tubo flessibile di scarico e scaricare l'acqua raccolta lontano. Se la protezione si ripete, chiamare l'assistenza.

Nota: quando si verifica uno dei malfunzionamenti in alto, spegnere l'unità e verificare la presenza di ostruzioni.

Riavviare l'unità, se sono presenti ancora

malfunzionamenti, spegnere l'unità e staccare il cavo di alimentazione. Contattare il produttore o gli agenti dell'assistenza o una persona qualificata simile per il servizio.

Installazione del tubo flessibile di scarico

Il tubo flessibile di scarico e l'adattatore devono essere installati o rimossi con la modalità d'uso. Per la modalità COOL è necessario installare il tubo flessibile di scarico.

Per la modalità FAN o DRY è necessario rimuovere il tubo flessibile di scarico.

Istruzioni per l'uso

Funzionamento COOL

-Premere il pulsante "MODE" fino a quando la spia "COOL" non si accende.

-Premere i pulsanti ADJUST "+" o "-" per selezionare la temperatura ambiente desiderata. La temperatura può essere impostata in un intervallo di 17°C~30°C/62°F~88°F (o 86°F).

-Premere il pulsante "FAN SPEED" sul telecomando per scegliere la velocità della ventola.

Funzionamento DRY

-Premere il pulsante "MODALITÀ" fino a quando la spia "DRY" non si accende.

-Con questa modalità, non è possibile selezionare una velocità di ventola o regolare la temperatura. Il motore della ventola funziona a BASSA velocità.

-Tenere le finestre e le porte chiuse per il miglior effetto deumidificatore.

-Non mettere il condotto nella finestra.

Funzionamento FAN

-Premere il pulsante "MODE" fino a quando la spia "FAN" non si accende.

-Premere il pulsante "FAN SPEED" sul telecomando per scegliere la velocità della ventola. Non è possibile regolare la temperatura.

-Non mettere il condotto nella finestra.

Power |
spia
luminosa

Spia luminosa
modalità timer
(impostata
solo dal
telecomando)

| Funzionamento

Altre funzioni

Funzionamento SLEEP/ECO

Questa funzione può essere attivata SOLO dal telecomando. Per attivare la funzione SLEEP, la temperatura impostata aumenterà di 1°C/2°F (o 1°F) in 30 minuti. La temperatura impostata aumenterà di un altro 1°C/2°F (o 1°F) dopo altri 30 minuti. Questa nuova temperatura sarà mantenuta per 7 ore prima di ritornare alla temperatura selezionata originariamente. Qui termina la modalità Sleep e l'unità continuerà a funzionare come originariamente programmato.

NOTA: questa funzione non è disponibile in modalità FAN o DRY.

AUTO-RESTART

Se l'unità si stacca all'improvviso per un'interruzione di corrente, si riavvierà automaticamente con l'impostazione di funzione precedente quando ritorna la corrente.

REGOLAZIONE DELLA DIREZIONE DEL FLUSSO D'ARIA

Regolare manualmente la direzione del flusso d'aria:

- La griglia può essere impostata alla posizione desiderata manualmente.
- Non posizionare oggetti pesanti o altri carichi sulla griglia. Questo causerà danni all'unità.
- Tenere la griglia completamente aperta durante il funzionamento.

ATTENDERE 3 MINUTI PRIMA DI RIPRENDERE IL FUNZIONAMENTO

Dopo che l'unità è stata arrestata, non è possibile riprendere il funzionamento nei primi 3 minuti. Questo serve a proteggere l'unità. Il funzionamento riprenderà automaticamente dopo 3 minuti.

Drenaggio dell'acqua

-Durante le modalità di deumidificazione, rimuovere il tappo di scarico dal retro dell'unità, installare un connettore di scarico (adattatore femmina universale da 5/8") con tubo flessibile da 3/4" (acquistato localmente). Per i modelli senza connettore di scarico, collegare il tubo flessibile di scarico al foro. Posizionare l'estremità aperta del tubo flessibile direttamente sull'area di scarico al piano seminterrato.



NOTA: assicurarsi che il tubo flessibile sia attaccato in modo che non ci siano perdite. Direzionare il tubo flessibile verso lo scarico, assicurandosi che non ci siano pieghe che arrestano il flusso d'acqua. Posizionare l'estremità del tubo flessibile nello scarico e assicurarsi che l'estremità del tubo flessibile sia abbassata in modo da consentire che l'acqua scorra senza problemi. Se non viene utilizzato il tubo flessibile di scarico continuo, assicurarsi che il tappo di scarico e la manopola siano fermamente installati per prevenire perdite. -Quando il livello dell'acqua nel vassoio inferiore raggiunge un livello predeterminato, l'unità suona 8 volte e l'area del display digitale mostra "P1". In questo momento il processo di climatizzazione/deumidificazione si interromperà immediatamente. Tuttavia, il motore della ventola continuerà a funzionare (questo è normale). Spostare con attenzione l'unità in una posizione di scarico, rimuovere il tappo di scarico inferiore e lasciare che l'acqua scorra. Reinstallare il tappo di scarico inferiore e riavviare la macchina fino a quando il simbolo "P1" non scompare. Se l'errore persiste, chiamare l'assistenza.

NOTA: assicurarsi di reinstallare correttamente il tappo di scarico per impedire perdite prima di utilizzare l'unità.

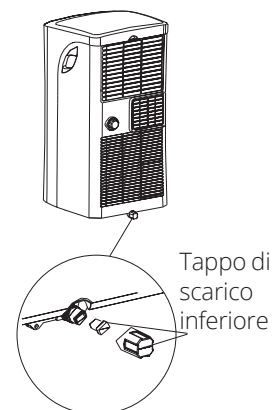

| Manutenzione



AVVERTENZA:

- Staccare sempre l'unità prima di effettuare la pulizia o la manutenzione.
- NON utilizzare liquidi infiammabili o prodotti chimici per pulire l'unità.
- NON lavare l'unità sotto l'acqua corrente. Questo causa pericoli elettrici.
- NON azionare la macchina se l'alimentatore è stato danneggiato durante la pulizia. Sostituire il cavo di corrente danneggiato con uno nuovo del produttore.

Pulire il filtro dell'aria

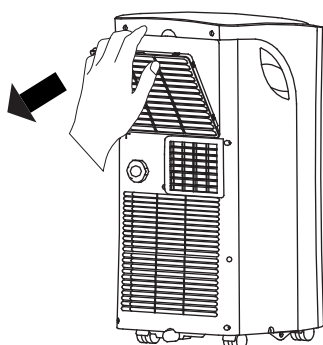

AVVISO

- NON azionare l'unità senza filtro perché se sporco e lanuginoso ostruisce e ne riduce le prestazioni.
- Consigli di manutenzione
- Assicurarsi di pulire il filtro dell'aria ogni 2 settimane per prestazioni ottimali.
 - Il vassoio di raccolta dell'acqua deve essere immediatamente scaricato dopo che si è verificato l'errore P1 e prima di conservarlo per impedire la formazione di muffa.
 - Nelle case con animali, si dovrà periodicamente pulire la griglia per impedire che il flusso d'aria sia bloccato a causa del pelo di animale.

Pulire l'unità

Pulire l'unità utilizzando un panno umido e senza pelucchi e un detergente delicato. Asciugare l'unità con un panno asciutto e senza lanugine.

Conservare l'unità quando non è in uso.

- Scaricare il vassoio di raccolta dell'acqua dell'unità in base alle istruzioni presenti nella seguente sezione.
- Far funzionare il dispositivo in modalità FAN per 12 ore in una camera calda per asciugarla e prevenire la formazione di muffa.
- Spegnere il dispositivo e staccarlo.
- Pulire il filtro dell'aria in base alle istruzioni nella sezione precedente. Reinstallare il filtro pulito e asciutto prima di conservarlo.
- Rimuovere le batterie dal telecomando. Assicurarsi di conservare l'unità in un luogo fresco e buio. L'esposizione alla luce diretta del sole o il calore estremo possono accorciare la durata dell'unità.

NOTA: la parte anteriore dell'armadietto può essere spolverata con un panno senza olio o lavata con un panno inumidito in una soluzione di acqua calda e detergente per i piatti liquido e delicato. Sciacquare accuratamente e asciugare. Non utilizzare mai detergenti aggressivi, cera o lucido sulla parte anteriore dell'armadietto. Assicurarsi di strizzare l'acqua in eccesso dal panno prima di pulire intorno ai comandi. L'acqua in eccesso sopra o intorno ai comandi potrebbe causare danni all'unità.

| Diagnosi dei guasti

Controllare la macchina facendo riferimento al seguente modulo prima di richiedere la manutenzione:

Problema	Causa possibile	Risoluzione dei problemi
L'unità non si accende quando si preme il pulsante ON/OFF	Codice di errore P1	Il vassoio di raccolta dell'acqua è pieno. Spegnerne l'unità, scaricare l'acqua dal vassoio di raccolta dell'acqua e riavviare l'unità.
	In modalità COOL: la temperatura ambiente è inferiore alla temperatura impostata	Ripristinare la temperatura
L'unità non si raffredda bene	Il filtro dell'aria è bloccato con polvere o pelo animale	Spegnerne l'unità e pulire il filtro in base alle istruzioni
	Il tubo flessibile di scarico non è collegato o è bloccato	Spegnerne l'unità, scollegare il tubo flessibile, verificare il blocco e ricollegare il tubo flessibile
	Il refrigerante nell'unità è scarso	Contattare un tecnico dell'assistenza per ispezionare l'unità e rabboccare il refrigerante
	Impostazione di temperatura troppo alta	Ridurre la temperatura impostata
	Le finestre e le porte nella camera sono aperte	Assicurarsi che tutte le finestre e le porte siano chiuse
	La superficie della stanza è troppo grande	Controllare più volte l'area di raffreddamento
	Ci sono fonti di calore all'interno della stanza	Rimuovere le fonti di calore se possibile
L'unità è rumorosa e vibra troppo	Il pavimento non è piatto	Posizionare l'unità su una superficie piatta e lineare
	Il filtro dell'aria è bloccato con polvere o pelo animale	Spegnerne l'unità e pulire il filtro in base alle istruzioni
L'unità emette gorgoglii	Questo suono è causato dal flusso di refrigerante all'interno dell'unità	Questo è normale

| Dichiarazioni di conformità e design

Avviso di design

Il design e le specifiche sono soggetti a modifica senza previo avviso per il miglioramento del prodotto. Consultare l'agenzia di vendita o il produttore per i dettagli. Eventuali aggiornamenti al manuale saranno caricati sul sito web dell'assistenza. Controllare l'ultima versione.

Informazioni sulla classe energetica

La classe energetica per questa unità è basata sull'installazione mediante l'uso di un condotto di scarico non allungato senza adattatore del cursore di finestra o adattatore di scarico a parete A (come mostrato nella sezione di installazione di questo manuale). Allo stesso tempo, l'unità deve azionare COOL MODE e HIGH FAN SPEED con il telecomando.

Intervallo di temperatura in unità

Modalità	Intervallo di temperatura
Cool	17-35°C (62-95°F)
Dry	13-35°C (55-95°F)

NOTA: per essere conforme alla norma EN 61000-3-11, il prodotto CLCO290-09 / CLCO290-09BS dovrà essere collegato solo a una fonte di impedenza di sistema: $|Z_{sys}| = 0.437 \text{ ohm}$ o meno, Prima di collegare il prodotto a una rete pubblica, consultare l'autorità della rete elettrica locale per assicurarsi che la rete elettrica soddisfi il requisito in alto.

| Osservazioni generali

Se questa unità viene utilizzata nei paesi europei, rispettare le seguenti informazioni:

SMALTIMENTO: non smaltire questo prodotto come rifiuto urbano indifferenziato. È necessaria la raccolta differenziata per un trattamento speciale.

È vietato smaltire questo apparecchio come rifiuto solido urbano. Per lo smaltimento esistono diverse possibilità:

A) Il Comune ha stabilito dei sistemi di raccolta, dove i rifiuti elettronici possono essere smaltiti gratuitamente per l'utente.

B) Quando si acquista un nuovo prodotto, il rivenditore ritirerà il vecchio prodotto senza costi aggiuntivi.

C) Il produttore ritirerà il vecchio apparecchio per lo smaltimento gratuitamente per l'utente.

D) Dal momento che i vecchi prodotti contengono risorse preziose, possono essere venduti ai rivenditori di scarti metallici.

Lo smaltimento illegale di rifiuti nelle foreste e nell'ambiente mette in pericolo la vostra salute a causa delle fuoriuscite di sostanze pericolose nelle falde acquifere e quindi nella catena alimentare.

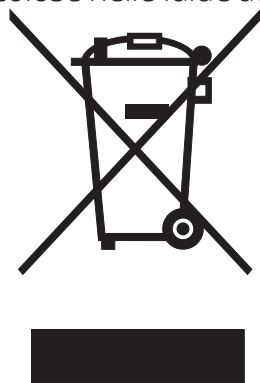

Tutte le immagini del manuale fornite sono solo a scopo esplicativo. La forma effettiva dell'unità acquistata può essere leggermente diversa, ma le operazioni e le funzioni sono uguali.

L'azienda non assume alcuna responsabilità per errori di stampa. Il design e le specifiche tecniche sono soggetti a modifiche senza preavviso a causa del continuo miglioramento delle nostre attrezzature.

Per ulteriori informazioni in merito, si prega di contattare il produttore al numero telefonico +30 211 300 3300 o con il negozio di vendita. Tutti gli aggiornamenti di questo manuale saranno disponibili sul nostro sito Web pertanto consigliamo vivamente di verificare sempre la versione aggiornata dello stesso.



Si prega di scansionare qui per scaricare l'ultima versione di questo manuale.
www.inventorappliances.com/it/manuali

Attiva la tua garanzia

- Visita il nostro sito web e attiva la tua garanzia tramite il link sottostante o tramite la scansione del codice QR

<http://www.inventorappliances.com/garanzia>



- Compilare tutti i campi come indicato di seguito

Per attivare la garanzia elettronica si prega di compilare i campi seguenti

Dettagli del proprietario

Nome Completo*

Indirizzo di posta*

Codice Postale*

Numero telefonico*

Email*

Sottoscriviti al nostro servizio di Newsletter

* Campo obbligatorio

Con la presente garanzia elettronica l'utente accetta i termini e le condizioni

INVIARE

Dettagli dell'Unità

Tipo di Unità*

Numero seriale dell'Unità*

Data di acquisto*

Numero di fattura*

Dettagli aggiuntivi

- Una volta completata la presentazione della garanzia, verrà inviato un messaggio di conferma alla tua email

| Contenido

Instrucciones de Seguridad	123
Precauciones.....	124
Advertencias (solo acerca del uso del refrigerante R290/R32).....	125
Identificación de las Partes.....	130
Guía de Instalación	131
Guía de Funcionamiento.....	134
Operation.....	135
Pantalla LED.....	135
Guía de Funcionamiento.....	136
Mantenimiento	137
Solución de Problemas.....	138
Nota de Cumplimiento	139
Observaciones de Protección Medioambiental	140

| Instrucciones de Seguridad



ATENCIÓN: Este símbolo indica que ignorar las instrucciones puede causar lesiones graves.



ADVERTENCIA: Para evitar lesiones del usuario u otras personas o incluso daños de su propiedad, es fundamental seguir las instrucciones a continuación. El uso inapropiado por ignorar las instrucciones puede causar daños y lesiones graves.

- La instalación debe realizarse según las instrucciones de instalación. La instalación incorrecta puede causar fugas de agua, electrocuciones o incendios.
- Utilice solo los accesorios y piezas incluidos y las herramientas especificadas para la instalación. El uso de piezas de terceros puede provocar fugas de agua, electrocución, incendios y lesiones o daños de su propiedad.
- Asegúrese de que la toma de corriente que está utilizando esté conectada a tierra y tenga el voltaje adecuado. El cable de alimentación está equipado con un enchufe de conexión a tierra de tres clavijas para protegerlo contra riesgos de electrocución. La información de voltaje se puede encontrar en la placa de identificación de la unidad.
- La unidad debe usarse con un enchufe con toma de tierra adecuado. Si el enchufe que intenta utilizar no tiene una toma de tierra conveniente o no está protegido mediante un fusible de acción retardada o disyuntor, consulte con un electricista cualificado.
- Instale la unidad en una superficie plana. De lo contrario, se pueden producir daños o ruidos excesivos y vibraciones.
- La unidad debe permanecer libre de obstrucciones para garantizar el funcionamiento correcto y para mitigar los riesgos de seguridad.
- NO modifique la longitud del cable de alimentación ni utilice cables alargadores o adaptadores de enchufe con este aparato.
- NO comparta la toma de corriente con otros aparatos eléctricos. Una fuente de alimentación inadecuada puede provocar un incendio o una descarga eléctrica.
- NO utilice su aire acondicionado en una habitación húmeda, como el baño o un cuarto de lavandería. La exposición al agua puede causar un cortocircuito en los componentes eléctricos.
- NO instale la unidad en un lugar donde pueda estar expuesto a gas combustible, debido a que esto podría causar un incendio.
- La unidad tiene ruedas para facilitar el movimiento. No fuerce las ruedas para desplazar el aparato sobre una alfombra. La unidad podría volcarse.
- NO utilice una unidad con golpes o defectuosa.
- El dispositivo con calentador eléctrico debe tener al menos 1 metro de espacio para los materiales combustibles.
- No toque la unidad con las manos mojadas o húmedas o con los pies descalzos.
- Si el aire acondicionado recibe un golpe durante el uso, apague inmediatamente la unidad y desenchúfela de la fuente de alimentación. Inspeccione visualmente la unidad y asegúrese que no hay daños. Si sospecha que la unidad se ha dañado, póngase en contacto con un técnico o con el servicio de atención al cliente para obtener ayuda.
- En el caso de una tormenta eléctrica, desenchufe la unidad de la toma de para evitar posibles daños ocasionados por los rayos.
- Su aire acondicionado portátil debe usarse de manera que esté protegido de la humedad. p.ej. condensación, agua salpicada, etc. No coloque ni almacene su aire acondicionado en un lugar donde pueda volcarse o caer al agua o cualquier otro líquido. Desenchúfelo inmediatamente si esto ocurre.
- El cableado debe realizarse estrictamente según el diagrama de cableado ubicado dentro de la unidad.
- La placa de circuito (PCB) de la unidad está diseñada con un fusible para proporcionar protección contra sobrecorriente. Las especificaciones del fusible están impresas en la placa de circuito, como por ejemplo: T 3.15A / 250V (o 350V), etc.

| Precauciones



PRECAUCIONES

- No se debe permitir que niños menores de 8 años utilicen este aparato eléctrico. Los niños y las personas con discapacidad física, sensorial o mental deben estar vigilados y deben ser plenamente conscientes de los peligros que supone su utilización. Los niños menores de 8 años no deben jugar con la unidad y deben abstenerse de limpiar o realizar el mantenimiento de este aparato (aplicable para los países europeos).
- Este aparato no está diseñado para ser utilizado por personas (incluyendo niños) con discapacidades físicas, sensoriales o mentales o falta de experiencia y conocimiento, a menos que hayan recibido supervisión o instrucciones sobre el uso del aparato por parte de una persona responsable de su seguridad (aplicable para otros países excepto los países europeos).
- Los niños deben estar atentamente vigilados para garantizar que no estén jugando con el dispositivo. Los niños alrededor de la unidad deben estar supervisados en todo momento.
- Si el cable de alimentación está dañado, debe ser sustituido por el fabricante, representante o persona cualificada para evitar peligros. No intente en ningún momento desmontar, reparar o modificar el aparato.
- Antes de la limpieza o mantenimiento, el aparato debe desconectarse de la red eléctrica.
- No retire ninguna pieza fija. Nunca utilice este aparato si no funciona correctamente, o si se ha caído o dañado.
- No cubra el cable de corriente con alfombras, alfombrillas o correderas. No coloque el cable debajo de muebles o electrodomésticos. Coloque el cable fuera de zonas en las que podría provocar accidentes.
- No utilice la unidad con un cable, enchufe, fusible de alimentación o disyuntor dañado. Deseche la unidad o devuélvala a un centro de servicio autorizado para su eliminación y / o reparación.
- Para reducir el riesgo de incendio o electrocución, no utilice el ventilador con ningún dispositivo que tenga un control de velocidad de estado sólido.
- El dispositivo debe ser instalado según la normativa nacional sobre cableado.
- Póngase en contacto con el servicio técnico autorizado para la reparación o el mantenimiento de esta unidad.
- No cubra ni obstruya las rejillas de entrada o salida de aire.
- No utilice este producto con una finalidad diferente de la que figura en este manual de instrucciones.
- Antes de la limpieza, apague la unidad y desenchúfela.
- Desconecte el aparato si oye ruidos extraños, si sale humo o hay olores raros.
- Presione los botones del panel de control usando únicamente sus dedos.
- No encienda o apague la unidad desenchufando o enchufando el cable de alimentación.
- No utilice la unidad cerca de fuentes de calor, sustancias químicas, radiadores, materiales inflamables o fuego.
- Mantenga y transporte siempre su aire acondicionado en posición vertical y utilice siempre el equipo en una superficie estable y nivelada.
- Póngase siempre en contacto con el servicio técnico autorizado para proceder con la reparación o mantenimiento de este aparato. Si el cable de alimentación está dañado, debe ser sustituido por el fabricante, representante o persona cualificada y no reparado para evitar peligros.
- No tire del cable de alimentación para desenchufarlo de la toma de corriente.
- Apague la unidad cuando no esté en uso.

| Advertencias (solo acerca del uso del refrigerante R290/R32)

- No utilice medios para acelerar el proceso de descongelación o para limpiar, salvo que sean recomendados por el fabricante.
- El aparato debe almacenarse en una habitación sin fuentes de ignición de funcionamiento continuo (por ejemplo: llamas abiertas, un aparato de gas en funcionamiento o un calentador eléctrico en funcionamiento).
- No perforar ni quemar.
- Tenga en cuenta que los refrigerantes pueden no contener un olor.
- El dispositivo 9000btu/h debe instalarse, utilizarse y almacenarse en una superficie de más de 9 m².
- Las normativas nacionales sobre gas deben cumplirse.
- Mantener las aberturas de ventilación libres de obstrucciones.
- El aparato debe almacenarse de manera que se eviten daños mecánicos.
- El aparato debe almacenarse en un área bien ventilada donde el tamaño de la habitación corresponda al área de la habitación como se especifica para el funcionamiento.
- Cualquier persona involucrada en trabajar o romper un circuito de refrigerante debe tener un certificado válido vigente de una autoridad de evaluación acreditada de la industria, que autorice su competencia para manejar refrigerantes de manera segura de acuerdo con una especificación de evaluación reconocida por la industria.
- El funcionamiento debe realizarse según lo recomendado por el fabricante del equipo. El mantenimiento y las reparaciones que requieran la asistencia de otro personal calificado deben realizarse bajo la supervisión de la persona competente en el uso de refrigerantes inflamables.



Precaución: Riesgo de incendio/
materiales inflamables (Solo para
las unidades de R32)

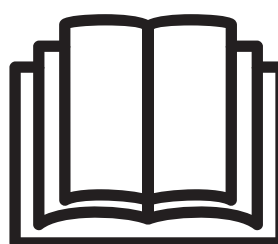

NOTA IMPORTANTE: Lea las precauciones en este
manual atentamente antes de instalar o poner en
funcionamiento la unidad. Asegúrese de guardar esta
manual para futuras consultas.

Explicación de los símbolos que aparecen en la unidad (Solo para la unidad con refrigerante R32):

	ADVERTENCIA	Este símbolo muestra que este aparato utiliza un refrigerante inflamable. Si el refrigerante se filtra y se expone a una fuente de ignición externa, hay un riesgo de incendio.
	PRECAUCIÓN	Este símbolo indica que el manual de instrucciones debe ser leído cuidadosamente.
	PRECAUCIÓN	Este símbolo indica que el personal de servicio debe ser el encargado de este equipo en referencia al manual de instalación.
	CAUTION	Este símbolo indica que se dispone de información tales como el manual de usuario o manual de instalación.

| Advertencias (solo acerca del uso del refrigerante R290/R32)

1. Transporte de equipos que contienen refrigerantes inflamables.

Consulte las normas de transporte.

2. Marcado de equipos mediante rótulos.

Ver normativa local.

3. Eliminación de equipos que utilizan refrigerantes inflamables.

Consulte la normativa nacional.

4. Almacenamiento de equipos / aparatos.

El almacenamiento del equipo debe realizarse de acuerdo con las instrucciones del fabricante.

5. Almacenamiento de equipos empacados (sin vender).

La protección del paquete de almacenamiento debe realizarse de manera que posibles daños mecánicos del equipo dentro del paquete no causen una fuga de la carga de refrigerante. La cantidad máxima de unidades permitidas para almacenarse juntos se determinará por las regulaciones locales.

6. Información sobre mantenimiento

1) Revisiones de la zona.

Antes de empezar a trabajar con sistemas que contienen refrigerantes inflamables, se requieren controles de seguridad para garantizar que el riesgo de ignición es mínimo. Para la reparación del sistema de refrigeración, se deben cumplir las siguientes precauciones antes de realizar modificaciones en el sistema.

2) Procedimiento de labor

El trabajo debe realizarse bajo un procedimiento controlado para minimizar el riesgo de que haya un gas o vapor inflamable mientras se realiza.

3) Área de trabajo general.

Todo el personal de mantenimiento y otras personas que trabajan en el área deben recibir instrucciones acerca de la naturaleza del trabajo que se está llevando a cabo. Se debe evitar el trabajo en espacios limitados. El área alrededor del área de trabajo debe seccionarse. Asegúrese de que las condiciones dentro del área se consideren seguras mediante el control de material inflamable.

4) Comprobando la presencia de refrigerante

El área debe verificarse con un detector de refrigerante adecuado antes y durante el trabajo, para garantizar que el técnico tiene conocimiento de las atmósferas potencialmente inflamables. Asegúrese de que el equipo de detección de fugas que se utiliza sea adecuado para su uso con refrigerantes inflamables, es decir, que

no produzcan chispas, estén adecuadamente sellados o sean intrínsecamente seguros.

5) Presencia de extintor de incendios.

Si se debe realizar algún trabajo en caliente en el equipo de refrigeración o en alguna de las piezas asociadas, deben estar disponibles al instante medios adecuados de extinción de incendios. Tenga al lado del área de carga un extintor de polvo seco o CO₂.

6) No hay fuentes de ignición.

Ninguna persona que realice trabajos en relación con un sistema de refrigeración que implique exponer un trabajo de tubería que contenga o haya contenido el refrigerante inflamable debe utilizar cualquier fuente de ignición de tal manera que pueda provocar riesgo de incendio o explosión. Todas las posibles fuentes de ignición, incluido el consumo de cigarrillos, deben mantenerse lo suficientemente lejos del lugar de instalación, reparación y eliminación, durante el cual es posible que se libere refrigerante inflamable al espacio circundante. Antes de realizar el trabajo, se debe inspeccionar el área alrededor del equipo para asegurarse de que no haya peligros inflamables o riesgos de ignición. No deben aparecer señales de fumar.

7) Área ventilada

Asegúrese de que el área esté al aire libre o adecuadamente ventilada antes de entrar o realizar cualquier labor. La ventilación deberá permanecer hasta cierto punto durante el proceso de trabajo. La ventilación debe dispersar de forma segura cualquier refrigerante liberado y, preferiblemente, expulsarlo a la atmósfera.

8) Revisiones del material de refrigeración.

Los componentes eléctricos, deben ser adecuados para el propósito y para la especificación correcta donde se cambien. En todo momento deberán seguirse las pautas de mantenimiento y servicio del fabricante. En caso de alguna duda consulte con el departamento técnico del fabricante para obtener ayuda. Se aplicarán los siguientes controles a las instalaciones que utilizan refrigerantes inflamables:

El tamaño de carga está de acuerdo con el tamaño de la habitación dentro de la cual se instalan las piezas que contienen refrigerante; Las máquinas de ventilación y salidas de aire están funcionando.

Adecuadamente y no están obstruidos; Si se está

| Advertencias (solo acerca del uso del refrigerante R290/R32)

utilizando un circuito de refrigeración indirecto, se debe revisar el circuito secundario para detectar la presencia de refrigerante; El marcado al equipo sigue siendo visible y legible. Las marcas y signos que sean ilegibles serán corregidos;

Los tubos o componentes de refrigeración se instalan en una posición donde es poco probable que estén expuestos a alguna sustancia que pueda corroer los componentes que contienen refrigerante, a menos que los componentes estén contruidos con materiales que sean inherentemente resistentes a la corrosión o que estén protegidos adecuadamente contra la corrosión.

9) Revisiones de dispositivos eléctricos.

La reparación y el mantenimiento de los componentes eléctricos deben incluir controles de seguridad iniciales y procedimientos de inspección de componentes. Si existe una falla que pueda comprometer la seguridad, no se debe conectar ningún suministro eléctrico al circuito hasta que se resuelva satisfactoriamente. Si la falla no se puede corregir de inmediato, pero es necesario continuar la operación, se debe utilizar una solución temporal adecuada. Esto se informará al propietario del equipo de manera que todos estén al tanto de la situación.

Los controles iniciales de seguridad incluirán:

Que los condensadores estén descargados: esto debe hacerse de manera segura para evitar la posibilidad de chispas;

Que no haya componentes eléctricos en uso y que el cableado no esté expuesto durante la carga, recuperación o purga del del sistema; Que haya continuidad de la unión de la tierra.

7. Reparaciones de componentes sellados.

1) Durante las reparaciones de componentes sellados, todos los suministros eléctricos se deben desconectar del equipo en el que se está trabajando antes de retirar las cubiertas selladas, etc. Si es absolutamente necesario tener un aparato eléctrico en el material durante la reparación, entonces es necesario tener de manera permanente un sistema de detección de fugas que se colocará en el punto más crítico para advertir de una situación potencialmente peligrosa.

2) Se debe prestar máxima atención a lo siguiente para garantizar que al trabajar con componentes eléctricos, la carcasa no se altere de tal manera que el nivel de protección se vea afectado. Esto

incluye daños a los cables, un número excesivo de conexiones, terminales no hechas según las especificaciones originales, sellos dañados, ajuste incorrecto de los casquillos, etc.

Asegúrese de que el aparato esté montado de forma segura.

Asegúrese de que los sellos o los materiales de sellado no se hayan degradado de manera que ya no sirvan para evitar la entrada de gases inflamables. Las piezas de repuesto deben estar de acuerdo con las especificaciones del fabricante.

NOTA: El uso de sellador de silicona puede inhibir la efectividad de algunos tipos de dispositivos de detección de fugas. Los componentes intrínsecamente seguros no tienen que estar aislados antes de trabajar en ellos.

8. Reparación a componentes intrínsecamente seguros.

No aplique ninguna carga inductiva o capacitiva permanente al circuito sin asegurarse de que esto no excederá el voltaje y la corriente permitidos para el equipo en uso. Los componentes intrínsecamente seguros son los únicos tipos en los que se puede trabajar mientras un individuo está en una atmósfera inflamable. El aparato de prueba debe tener la clasificación correcta. Reemplace los componentes solo con partes especificadas por el fabricante. Otras partes pueden provocar la ignición del refrigerante en la atmósfera debido a una fuga.

9. Cableado

Compruebe que el cableado no esté sujeto a desgaste, corrosión, presión excesiva, vibración, bordes afilados o cualquier otro efecto ambiental adverso. La verificación también debe tener en cuenta los efectos del envejecimiento o la vibración continua de fuentes como compresores o ventiladores.

10. Detección de refrigerantes inflamables.

Bajo ningún concepto deben utilizarse fuentes potenciales de ignición en la búsqueda o detección de fugas de refrigerante. No se debe usar una antorcha de haluro (o cualquier otro detector que use una llama descubierta).

11. Métodos de detección de fugas.

Los siguientes métodos de detección de fugas se consideran aceptables para sistemas que contienen refrigerantes inflamables. Se deben usar detectores electrónicos de fugas para

| Advertencias (solo acerca del uso del refrigerante R290/R32)

detectar refrigerantes inflamables, pero la sensibilidad puede no ser adecuada, o puede necesitar recalibración. (El equipo de detección debe estar calibrado en un área libre de refrigerante). Asegúrese de que el detector no sea una fuente potencial de ignición y sea adecuado para el refrigerante utilizado. El equipo de detección de fugas se fijará en un porcentaje del LFL del refrigerante, se calibrará al refrigerante empleado y se confirmará el porcentaje apropiado de gas (25% máximo). Los fluidos de detección de fugas son adecuados para el uso con la mayoría de los refrigerantes, pero se debe evitar el uso de detergentes que contengan cloro, ya que el cloro puede reaccionar con el refrigerante y corroer la tubería de cobre. Si se sospecha una fuga, todas las llamas descubiertas deben ser eliminadas / extinguidas. Si se encuentra una fuga de refrigerante que requiere soldadura fuerte, todo el refrigerante del sistema debe recuperarse o aislarse (por medio de válvulas de cierre) en una parte del sistema lejos de la fuga. El nitrógeno libre de oxígeno (OFN) se purgará a través del sistema antes y durante el proceso de soldadura fuerte

12. Eliminación y evacuación.

Al entrar en el circuito de refrigerante para realizar reparaciones o para cualquier otro propósito, se deben utilizar procedimientos convencionales. Sin embargo, es importante que se sigan las mejores prácticas ya que la inflamabilidad debe tomarse en consideración. Debe respetarse el siguiente procedimiento:

Retirar el refrigerante;
Purgar el circuito con gas inerte;
Evacuar;
Purgar de nuevo con gas inerte;
Abrir el circuito mediante corte o soldadura fuerte.

La carga de refrigerante debe recuperarse en los cilindros de recuperación correctos. El sistema se debe lavar con OFN para que la unidad sea segura. Este proceso quizás deba repetirse varias veces. No se debe utilizar aire comprimido ni oxígeno para esta tarea.

El lavado se logrará rompiendo el vacío en el sistema con OFN y continuando con el llenado hasta que se alcance la presión de trabajo, luego ventilando a la atmósfera y finalmente tirando hacia el vacío. Este proceso debe repetirse hasta

que no haya refrigerante dentro del sistema. Cuando se utiliza la carga OFN final, el sistema debe descargarse a presión atmosférica para permitir que se realice el trabajo. Esta operación es totalmente vital para que se realicen operaciones de soldadura fuerte en la tubería. Asegúrese de que la salida de la bomba de vacío no esté cerca de ninguna fuente de ignición y que haya ventilación disponible.

13. Procedimientos de Carga

Además de los procedimientos de carga convencionales, se deben seguir los siguientes requisitos.

Asegúrese de que no se contaminen los refrigerantes cuando utilice equipos de carga. Las mangueras o líneas deben ser lo más cortas posible para minimizar la cantidad de refrigerante que contienen.

Los cilindros deben mantenerse en posición vertical.

Asegúrese de que el sistema de refrigeración esté conectado a tierra antes de cargar el sistema con refrigerante.

Etiquete el sistema cuando se complete la carga (si no lo ha hecho ya).

Se debe tener mucho cuidado para no sobrecargar el sistema de refrigeración. Antes de recargar el sistema, debe probarse a presión con OFN. El sistema debe ser probado contra fugas al finalizar la carga pero antes de la puesta en servicio. Se debe realizar una prueba de fugas antes de abandonar el sitio.

14. Decomisión

Antes de llevar a cabo este procedimiento, es esencial que el técnico esté completamente familiarizado con el equipo y con todos sus detalles. Se considera una buena práctica que todos los refrigerantes se recuperen de manera segura. Antes de realizar la tarea, se debe tomar una muestra de aceite y refrigerante en caso de que se requiera un análisis antes de reutilizar el refrigerante recuperado. Es esencial que la energía eléctrica esté disponible antes de comenzar la tarea.

a) Familiarizarse con el equipo y su funcionamiento.

b) Aislar el sistema eléctricamente.

c) Antes de intentar el procedimiento, asegúrese de que: El equipo mecánico de manipulación esté disponible, si es necesario, para manejar los cilindros de refrigerante;

| Advertencias (solo acerca del uso del refrigerante R290/R32)

Todo el equipo de protección personal esté disponible y se utiliza correctamente; El proceso de recuperación es supervisado en todo momento por una persona competente; Los equipos y cilindros de recuperación cumplen con las normas apropiadas.

- d) Bombee el sistema de refrigerante, si es posible.
- e) Si no es posible un vacío, haga un colector para que se pueda eliminar el refrigerante por varias partes del sistema.
- f) Asegúrese de que el cilindro esté situado en la balanza antes de que inicie la recuperación.
- g) Arranque la máquina de recuperación y realice la tarea siguiendo las instrucciones del fabricante.
- h) No llene en exceso los cilindros. (No más del 80% de volumen de carga líquida).
- i) No exceda la presión máxima de trabajo del cilindro, ni siquiera temporalmente.
- j) Cuando los cilindros se hayan llenado correctamente y se haya completado el proceso, asegúrese de que los cilindros y el equipo se retiren del sitio rápidamente y que todas las válvulas de aislamiento del equipo estén cerradas.
- k) El refrigerante recuperado no debe utilizarse en otro sistema de refrigeración a menos que haya sido limpiado y revisado.

15. Clasificar

El equipo deberá clasificarse indicando que ha sido cerrado y vaciado de refrigerante. La etiqueta deberá estar fechada y firmada. Asegúrese de que haya etiquetas en el equipo que indiquen que contiene refrigerante inflamable.

16. Recuperación

Cuando se retira refrigerante de un sistema, ya sea para servicio o cierre, se considera una buena práctica que todos los refrigerantes se eliminen de manera segura.

Al transferir refrigerante a los cilindros, asegúrese de que solo se utilicen los cilindros de recuperación de refrigerante apropiados. Asegúrese de que esté disponible el número correcto de cilindros para mantener la carga total del sistema. Todos los cilindros que se usarán deben estar designados para el refrigerante recuperado y clasificados para ese refrigerante (es decir, cilindros especiales para la recuperación de refrigerante). Los cilindros deben estar completos con válvula de alivio de presión y

válvulas de cierre asociadas en buen estado de funcionamiento. Los cilindros de recuperación vacíos se deben evacuar y, si es posible, enfriar antes de que se produzca la recuperación. El equipo de recuperación debe estar en buen estado de funcionamiento con un conjunto de instrucciones sobre el equipo que está a mano y debe ser adecuado para la recuperación de refrigerantes inflamables. Además, un conjunto de básculas de pesaje calibradas debe estar disponible y en buen estado de funcionamiento. Las mangueras deben completarse con acoplamientos de desconexión sin fugas y en buenas condiciones. Antes de usar la máquina de recuperación, verifique que esté en buen estado de funcionamiento, que haya habido un mantenimiento adecuado y que todos los componentes eléctricos asociados estén sellados para evitar la ignición en caso de una descarga de refrigerante. Consulte con el fabricante en caso de tener alguna duda.

El refrigerante recuperado se devolverá al proveedor de refrigerante en el cilindro de recuperación correcto, y se creará la nota de transferencia de residuos correspondiente. No mezcle refrigerantes en unidades de recuperación y especialmente en cilindros. Si deben retirarse los compresores o los aceites de compresores, asegúrese de que han sido evacuados a un nivel aceptable para asegurarse de que el refrigerante inflamable no permanezca dentro del lubricante. El proceso de evacuación se llevará a cabo antes de devolver el compresor a los proveedores. Para acelerar este proceso solo debe emplearse calefacción eléctrica en el cuerpo del compresor. Cuando el aceite se drena de un sistema, debe llevarse a cabo de manera segura.

Nota sobre los gases fluorados

- Los gases fluorados de efecto invernadero están contenidos en equipos herméticamente cerrados. Para obtener información específica sobre el tipo, la cantidad y el equivalente de CO₂ en toneladas del gas fluorado de efecto invernadero (en algunos modelos), consulte la etiqueta correspondiente en la propia unidad.
- La instalación, el servicio, el mantenimiento y la reparación de esta unidad deben ser realizados por un técnico certificado.
- La desinstalación y el reciclaje del producto deben ser realizados por un técnico certificado.

| Identificación de las Partes

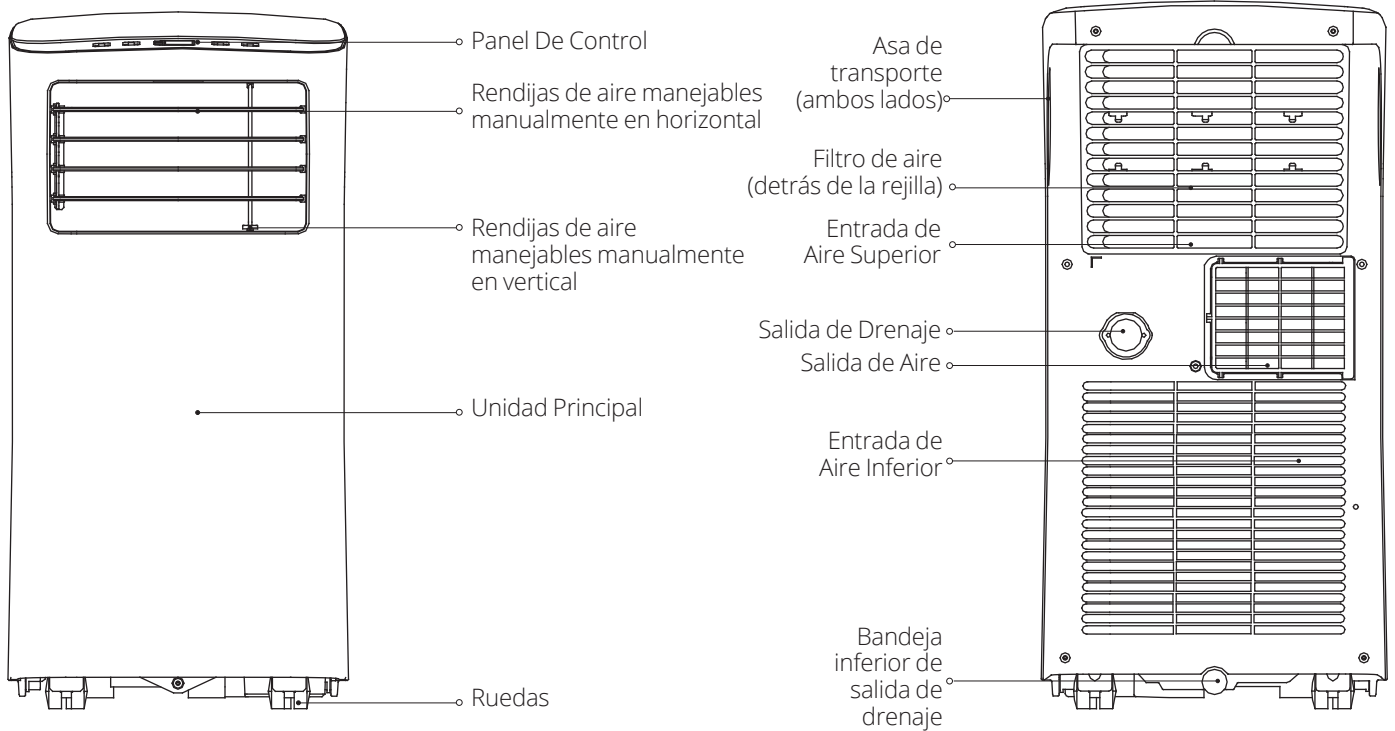

Parte Delantera

Parte Trasera

| Guía de Instalación

Seleccionar la Posición Correcta

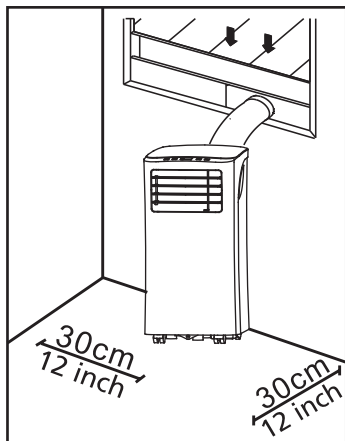

- La ubicación de instalación debe cumplir los siguientes requisitos:
- Asegúrese de instalar la unidad en una superficie plana para minimizar el ruido y la vibración.
- La unidad debe instalarse cerca de un enchufe y la bandeja de recogida de agua (que se encuentra en la parte trasera de la unidad) debe ser accesible.
- La unidad debe estar a al menos 30cm (12") de la pared más cercana para garantizar la circulación de aire adecuada.
- NO cubra las entradas y salidas de aire o el receptor de señal remoto de la unidad, ya que esto podría provocar un mal uso de la unidad.

Instalación Recomendada

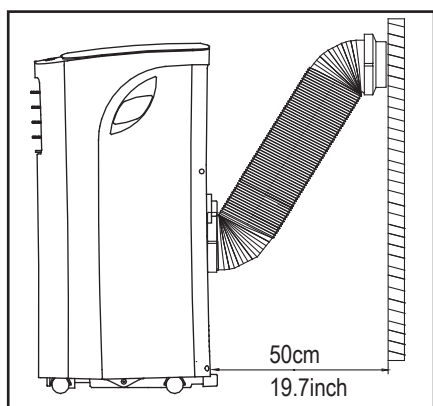

NOTA:

Todas las imágenes en este manual aparecen solo con fines aclaratorios. Su dispositivo puede ser ligeramente distinto. La unidad puede ser controlada por el panel de control de la unidad solo o con el mando a distancia. Este manual no incluye las funciones del mando a distancia. Consulte el << Manual del Mando a Distancia >> incluido en la caja para más detalles. Si hay diferencias considerables entre el "Manual De Usuario" y el "Manual del Mando a Distancia" en la descripción de las funciones, prevalecerá la descripción del "Manual De Usuario". always refer to the manual for information.

Herramientas Sugeridas

Destornillador (tamaño medio Phillips) - Cinta métrica o regla - Cuchillo o tijeras - Sierra (En el caso de que el kit de ventana necesita ser reducido en tamaño porque la ventana es demasiado pequeña para la instalación directa)

Accesorios

Verifique el tamaño de su ventana y elija el deslizador de ajuste de ventana.

| Guía de Instalación

Europa

Partes	Descripción	Cantidad
	Adaptador	1 pieza
	Tubo de Escape	1 pieza
	Adaptador de Ventana (deslizante)	1 pieza
	Junta A para instalación en pared	1 pieza
	Junta B para instalación en pared	1 pieza
	Tornillo y anclaje (solo para instalación en pared)	4 piezas
	Deslizante de Ventana A	1 pieza
	Deslizante de Ventana b	1 pieza

Part	Description	Quantity
	Tornillo	1 pieza
	Soporte y tornillo de seguridad	1 conjunto
	Manguera de Drenaje	1 pieza
	Sello de Espuma C (No Adhesivo)	1 pieza
	Sello de Espuma A (Adhesivo)	2 piezas
	Sello de Espuma B (Adhesivo)	2 piezas
	Mando a Distancia	1 pieza

NOTA: Los artículos con * son opcionales. Pueden ocurrir ligeras variaciones en el diseño.

Instalación del Kit de Ventana

Paso uno: Montaje del conjunto del tubo de escape.

Presione el tubo de escape hacia el adaptador para ventana y el adaptador para que se sujete automáticamente gracias a las hebillas elásticas de los adaptadores.

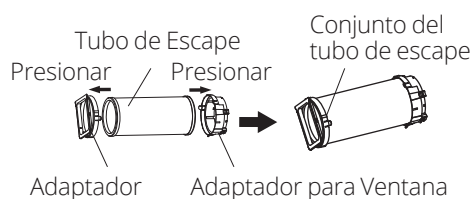

Paso dos: Instale el conjunto del tubo de escape en la unidad.

Inserte el adaptador de la unidad en la abertura de salida de aire de la unidad según indica la flecha.

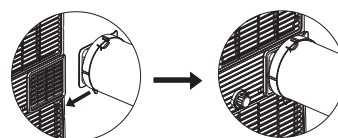

Paso tres: Preparación del deslizante de ventana

1. Dependiendo del tamaño de su ventana, ajuste el tamaño del deslizante de ventana.

2. Si la longitud de la ventana requiere dos deslizantes de ventana, utilice el tornillo para sujetar los deslizadores de ventana una vez que estén ajustados a la longitud adecuada.

3. Para algunos modelos, si la longitud de la ventana requiere tres deslizantes de ventana (opcional), utilice dos tornillos para sujetar los deslizantes de ventana una vez que estén ajustados a la longitud adecuada.

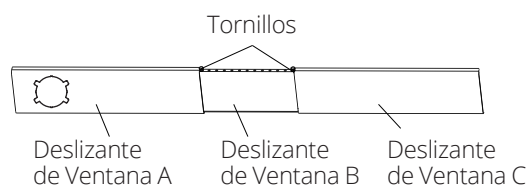
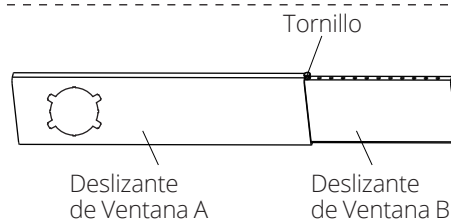

| Guía de Instalación

Nota: Una vez que el conjunto del tubo de escape y los deslizantes ajustables de ventana estén preparados, elija uno de los siguientes métodos de instalación.

Tipo 1: Instalación de ventana colgada o ventana deslizante (opcional)

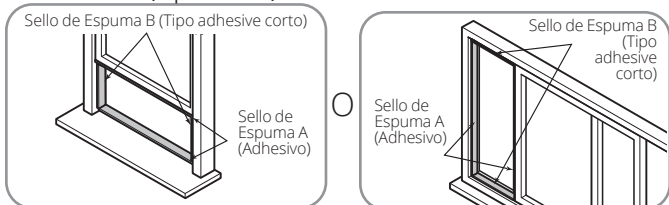

1. Corte las tiras de los sellos adhesivos de espuma A y B a la longitud adecuada para fijarlas al marco de la ventana como se muestra.

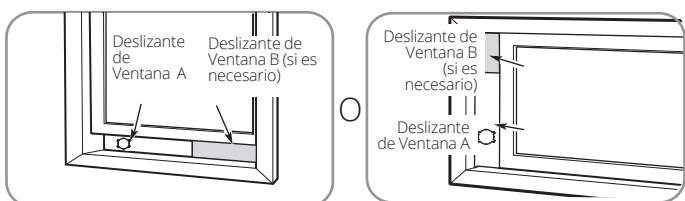

2. Inserte el deslizante de ventana en la abertura de la ventana.

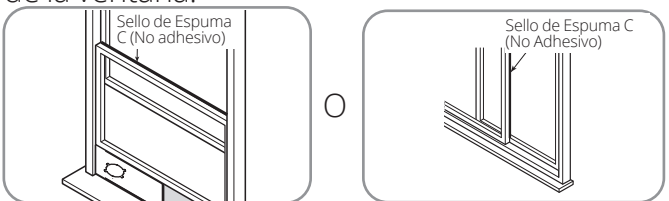

3. Corte la tira del sello de espuma no adhesivo C para que coincida con el ancho de la ventana. Inserte el sello entre el vidrio y el marco de la ventana para evitar que el aire y los insectos entren en la habitación.

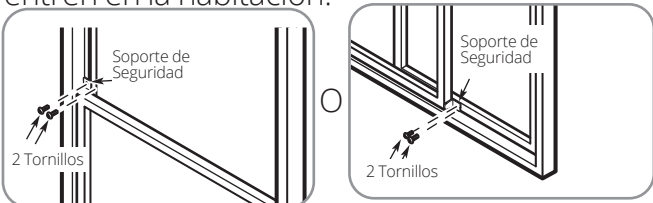

4. Si lo desea, instale el soporte de seguridad con 2 tornillos como se muestra.

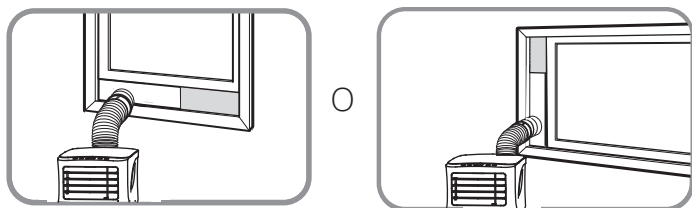

5. Inserte el adaptador de ventana en el agujero del deslizante de ventana.

Tipo 2: Instalación en pared (opcional)

1. Abra un hueco de 125 mm (4,9 pulg.) en la pared para la junta de instalación B en pared.
2. Fije la junta de instalación en pared B a la pared utilizando los cuatro anclajes y tornillos que se incluyen en el kit.
3. Fije el conjunto del tubo de escape con la junta de instalación en pared A a la junta de instalación en pared B.

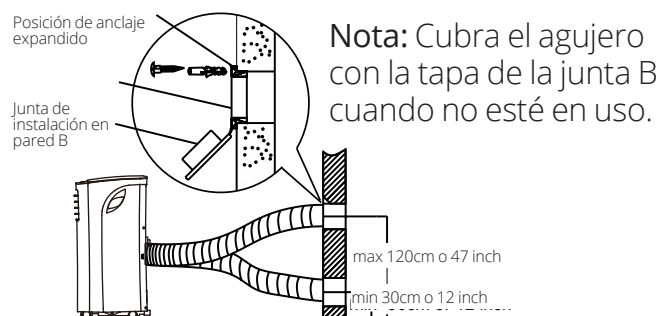

Nota: Para asegurar un funcionamiento adecuado, no sobre estire o doble el tubo. Asegúrese de que no haya obstáculos alrededor de la salida de aire del tubo de escape (en el rango de 500 mm), para que el sistema de escape funcione correctamente.

*Todas las ilustraciones en este manual aparecen solo con fines aclaratorios.

*Su aire acondicionado puede ser ligeramente diferente.



| Guía de Funcionamiento

Panel De Control

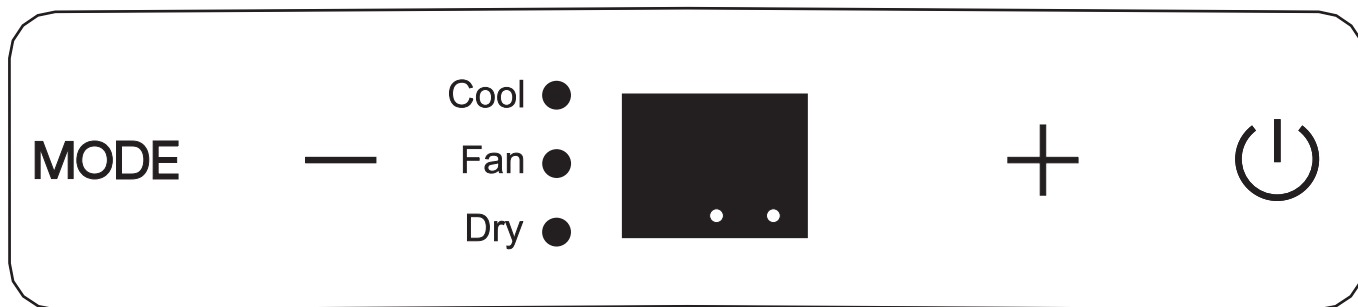

NOTA: La unidad que compró puede parecerse a una de las siguientes:

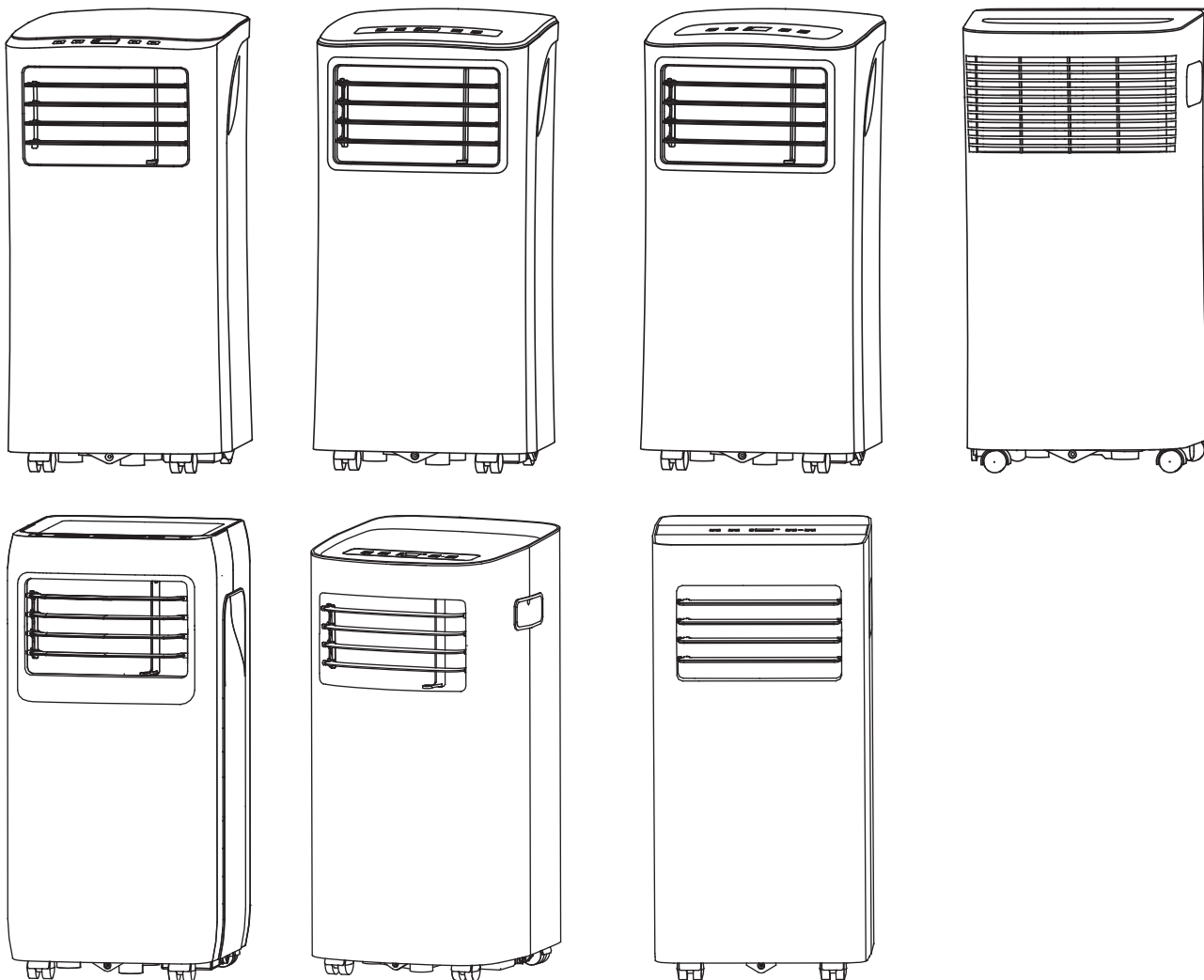

| Operation

MODE Botón De Selección de Modo

Selecciona el modo de funcionamiento apropiado. Cada vez que pulse el botón, un modo se selecciona en una secuencia que va de FRÍO (COOL), VENTILADOR(FAN) y SECO (DRY). El indicador del modo se ilumina según la selección.

NOTA: En los modos mencionados, la unidad funciona con el ventilador a una velocidad automática. Puede ajustar la velocidad del ventilador únicamente a través del mando a distancia en los modos de FRÍO y VENTILADOR

- + **Botones +/-** Se utilizan para ajustar (aumentar / disminuir) la temperatura deseada con una variación de 1° C / 2° F (o 1° F) en un rango de 17° C / 62° F a 30° C / 88° F (o 86° F).

NOTA: El mando es capaz de mostrar la temperatura en grados Fahrenheit o Celsius. Para convertir del uno al otro, mantenga pulsados los botones +/- al mismo tiempo, durante 3 segundos.



Botón de encendido/ apagado

Interruptor de encendido/apagado



Indicador Luminoso de Encendido

Modo temporizador indicador luminoso (se activa solo a través del mando)

Pantalla LED

Muestra la temperatura ajustada cuando está en el modo frío. En los modos SECO (DRY) y VENTILADOR (FAN) muestra la temperatura ambiente.

Muestra códigos de error:

E1- Error del sensor de la temperatura ambiente.

E2- Error del Sensor de temperatura del evaporador.

E4- Error de comunicación del panel de visualización.

EC*- Detección de fugas de refrigerante por mal funcionamiento (*en algunos modelos)

Muestra códigos de protección:

P1- La bandeja está llena - Conecte la manguera de desagüe y drene el agua condensada. Si el error se repite, póngase en contacto con el servicio técnico.

Nota: Si ocurre uno de los fallos de funcionamiento mencionados, apague la unidad y verifique que no haya ningún tipo de obstrucción. A continuación, reinicie la unidad y si el fallo persiste, apáguela y desenchufe el cable de alimentación. Póngase en contacto con el fabricante, sus agentes de servicio técnico o con una persona cualificada similar para la reparación.

Instalación del Tubo de Escape

El tubo de escape y el adaptador deben instalarse o retirarse según el modo de funcionamiento.

Para el modo FRÍO debe instalarse el tubo de escape. Para el modo VENTILACIÓN o SECO debe retirarse.

Instrucciones de Funcionamiento

Funcionamiento en FRÍO (Cool)

- Pulse el botón "MODE" hasta que el indicador luminoso "COOL" se encienda. El ventilador funcionará a velocidad automática.
- Pulse los botones +/- para seleccionar la temperatura ambiente deseada. La temperatura se puede ajustar dentro de un rango de 17°C - 30° C / 62° F- 88° F (o 86° F).
- Pulse el botón "FAN" en el mando a distancia para elegir la velocidad del ventilador.

Funcionamiento en SECO (Dry)

- Pulse el botón "MODE" hasta que el indicador luminoso "DRY" se encienda.
- En este modo, no puede seleccionar la velocidad del ventilador, ni ajustar la temperatura. El ventilador funciona en la velocidad baja.
- Mantenga las ventanas y puertas cerradas para una mejor deshumidificación.
- No utilice el tubo de escape.

Funcionamiento en Ventilación (Fan)

- Pulse el botón de "MODE" hasta que el indicador luminoso "FAN" se encienda. El ventilador funciona a velocidad automática.
- Pulse el botón "FAN" en el mando a distancia para elegir la velocidad del ventilador.
- No utilice el tubo de escape

| Guía de Funcionamiento

Otras Funciones

Funcionamiento en Modo Sueño (Sleep)

Esta función puede activarse ÚNICAMENTE a través del mando a distancia. Al activar la función SLEEP, la temperatura ajustada aumentará un 1° C / 2° F (o 1° F) en 30 minutos. Después de otros 30 minutos, la temperatura ajustada aumentará un 1° C / 2° F (o 1° F) más.

Esta nueva temperatura se mantendrá durante 7 horas antes de que vuelva a la temperatura originalmente ajustada. De esta manera se desactiva el modo Sleep y la unidad continuará funcionando como se programó originalmente.

NOTA: Esta función no está disponible en los modos de VENTILADOR y SECO.

Reinicio Automatico

*Disponible en algunos modelos

Si la función de la unidad se interrumpe inesperadamente debido a un corte eléctrico, al volver la electricidad, la unidad se reiniciará con la configuración anterior de forma automática.

Ajuste de Dirección del Flujo de Aire

Ajuste la dirección del flujo de aire manualmente:

- La rejilla puede ajustarse manualmente.
- No coloque objetos pesados u otras cargas en las rejillas. Podría dañar la unidad.
- Asegúrese de que la rejilla esté completamente abierta durante el uso.

Esperar 3 minutos antes de reanudar la operación. Después de apagar el aire acondicionado, no se puede reiniciar hasta pasados 3 minutos. Esto es para proteger la unidad. La operación comenzará automáticamente después de 3 minutos.

Drenaje de agua:

- Durante el modo de deshumidificación, retire el tapón de drenaje de la parte posterior de la unidad, instale el conector de drenaje (5/8 universal hembra) con la manguera de 3/4" (adquirida por separado). Para los modelos sin el conector de drenaje, sólo coloque la manguera de drenaje en la salida correspondiente en la parte trasera. Coloque un extremo de la manguera en la salida de la unidad y el otro directamente sobre el desagüe y asegúrese de que el extremo esté hacia abajo para permitir que el agua fluya suavemente.

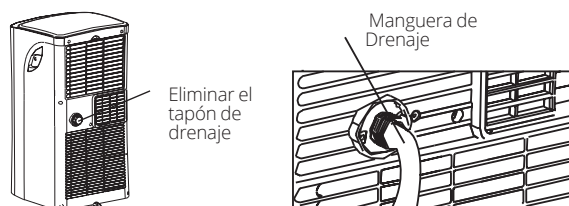

NOTA: Asegúrese de que la manguera esté segura para que no haya fugas. Dirija la manguera hacia el desagüe, asegurándose de que la manguera no esté torcida impidiendo así que el agua fluya de forma natural. Cuando no use la manguera de drenaje continuo, asegúrese de que el tapón de drenaje y la perilla estén firmemente instalados para evitar fugas.

Cuando el nivel de agua de la bandeja inferior alcanza un nivel predeterminado, la unidad emite un pitido 8 veces y la pantalla digital muestra P1. Así mismo, la función de climatización / deshumidificación se detiene inmediatamente. Sin embargo, el ventilador seguirá funcionando (esto es normal). Mueva cuidadosamente la unidad al desagüe, retire el tapón de drenaje inferior y deje que el agua fluya.

Vuelva a colocar el tapón de drenaje inferior, asegurándose que está bien colocado y reinicie la unidad hasta que el símbolo P1 desaparezca. Si el error se repite, póngase en contacto con el servicio técnico.

NOTA: Asegúrese de volver a instalar el tapón de drenaje inferior antes de encender y utilizar la unidad.

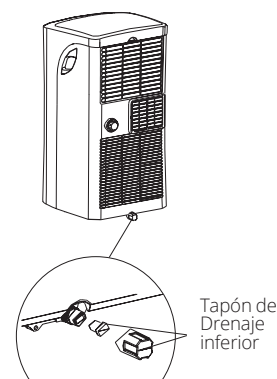

| Mantenimiento



ATENCIÓN:

- Asegúrese de desenchufar SIEMPRE la unidad antes de limpiarla o repararla.
- NUNCA utilice gasolina, diluyentes u otros químicos para limpiar la unidad.
- NUNCA intente limpiar o lavar la unidad directamente debajo de un grifo o usando una manguera debido a que puede causar electrocución.
- NUNCA utilice la unidad si la fuente de alimentación se dañó durante la limpieza. Un cable de alimentación dañado debe reemplazarse con un cable nuevo del fabricante.

Limpiar el Filtro de Aire

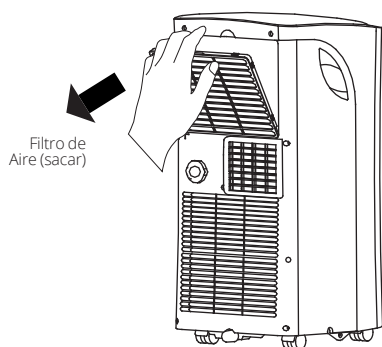

Retirar el filtro de aire



ATENCIÓN

NO utilice la unidad sin filtro porque la suciedad y la pelusa obstruirán y reducirán el rendimiento.

Consejos de mantenimiento

- Asegúrese de limpiar el filtro de aire cada 2 semanas para un rendimiento óptimo.
- La bandeja de agua debe ser drenada inmediatamente después de aparecer el error P1 y antes del almacenamiento para evitar la formación de moho.
- En hogares con animales, se debe limpiar periódicamente la rejilla para evitar problemas con el flujo de aire por los pelos de animales.

Limpiar la unidad

Limpie la unidad con un paño húmedo y sin pelusas y un detergente suave. Seque la unidad con un paño seco que no suelte pelusa.

Almacenar la unidad cuando no se vaya a utilizar por un tiempo prolongado

- Asegúrese de drenar la bandeja de recogida de agua de la unidad y ejecute los pasos a continuación:
 - Encienda el aparato y active el modo VENTILACIÓN durante 12 horas en una habitación caliente para secar el interior del aparato y evitar la formación de moho.
 - Apague el aparato y desenchúfelo.
 - Limpie el filtro de aire según las instrucciones de la sección anterior. Vuelva a instalar el filtro limpio y seco antes de guardarlo.
 - Retire las pilas del mando a distancia.
- Asegúrese de guardar la unidad en un lugar fresco y oscuro. La exposición a la luz solar directa o al calor extremo puede reducir la vida útil de la unidad.

NOTA: La unidad principal (parte delantera y laterales) se puede limpiar con un paño sin aceite o lavar con un paño humedecido con una solución de agua tibia y detergente suave para lavar platos. Enjuague bien y seque. Nunca use limpiadores fuertes, cera o abrillantador. Asegúrese de exprimir el exceso de agua antes de limpiar alrededor de los botones. El exceso de agua en o alrededor de los botones puede causar daños a la unidad.

| Solución de Problemas

SUGERENCIAS PARA SOLUCIONAR PROBLEMAS

Problema	Posible Causa	Solución Sugerida
La unidad no se enciende al presionar el botón de encendido/ apagado	Código de Error P1.	La bandeja de recogida de agua está llena. Apague la unidad, drene el agua y reinicie la unidad.
	En modo FRÍO: la temperatura ambiente es inferior a la temperatura establecida.	Reajuste la Temperatura.
La unidad no enfría lo suficiente	El filtro de aire está bloqueado por el polvo o pelos de mascotas.	Apague la unidad y limpie el filtro de aire según las instrucciones.
	El tubo de escape no está conectado o está bloqueado.	Apague la unidad, desconecte el tubo, compruebe que no esté bloqueado y vuelva a conectarlo.
	La unidad no tiene suficiente refrigerante.	Póngase en contacto con un técnico de servicio para que inspeccione la unidad y rellene el refrigerante.
	La temperatura está ajustada muy alta.	Elija una temperatura más baja.
	Las ventanas o puertas de la habitación no están cerradas.	Asegúrese de que todas las ventanas y puertas están cerradas.
	El área es muy grande.	Pruebe el equipo en una habitación más pequeña.
	Hay fuentes de calor dentro de la habitación.	Retire las fuentes de calor si es posible.
La unidad hace mucho ruido o vibra	El suelo no está nivelado o no es lo suficientemente plano.	Coloque la unidad en una superficie nivelada o plana, si es posible.
	El filtro de aire está bloqueado por el polvo o pelos de mascotas.	Apague la unidad y limpie el filtro de aire según las instrucciones.
La unidad hace un sonido de gorgoteo	El sonido proviene del flujo del refrigerante dentro del aire acondicionado.	Esto es un comportamiento normal y esperado.

| Nota de Cumplimiento

Nota de Diseño:

El diseño y las especificaciones están sujetos a cambios sin previo aviso para la mejora del producto. Consulte con el departamento de ventas o con el fabricante para más información. Cualquier actualización futura del manual aparecerá en nuestra página web y se recomienda verificar siempre la última versión.

Clasificación energética

La clasificación energética de esta unidad se basa en una instalación con el tubo de escape no extendido, sin el adaptador deslizante de ventana ni la junta A para instalación en pared (como se muestra en la sección "Guía de Instalación" de este manual). Al mismo tiempo, la unidad debe funcionar en el modo FRÍO y la velocidad del ventilador configurarse al máximo a través del mando a distancia.

Condiciones de Funcionamiento

Modo	Temperatura
Cool	17-35°C (62-95°F)
Dry	13-35°C (55-95°F)

NOTA: Para cumplir con la norma EN 61000-3-11, el producto CLCO290-09 / CLCO290-09BS a un suministro de impedancia del sistema: $|Z_{sys}| = 0.437$ ohms o menos. Antes de conectar el producto a la red eléctrica pública, consulte con su autoridad local de suministro de energía para asegurarse de que la red eléctrica cumple con el requisito anterior.

| Observaciones de Protección Medioambiental

Cuando se utiliza esta unidad en los países europeos, debe tener en cuenta lo siguiente:

DISPOSICIÓN: No elimine este dispositivo como residuo municipal no clasificado. En la Unión Europea, los equipos eléctricos no pueden ser tratados como desechos domésticos, sino que deben ser eliminados de manera profesional.

Este aparato no se debe eliminar mezclado con los residuos domésticos.

Para la eliminación, existen varias opciones:

- A. Hacer uso de los sistemas gratuitos para residuos eléctricos creados por las administraciones municipales.
- B. El comerciante local podría recoger el producto antiguo con la compra de un nuevo producto.
- C. El fabricante recogerá el dispositivo antiguo para proceder a su eliminación.
- D. Los aparatos viejos contienen materiales valiosos y a veces pueden ser vendidos a comerciantes de chatarra.

La eliminación de los desechos en bosques y la naturaleza en general pone en peligro su salud por las sustancias peligrosas que entran en las aguas subterráneas y llegan a la cadena alimentaria.

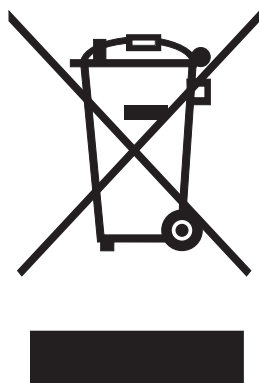

Todas las imágenes del manual se ofrecen solo a título aclaratorio. La forma real de la unidad que ha adquirido puede variar ligeramente, pero las funciones y características son las mismas.

La empresa no será responsable por cualquier información mal impresa. El diseño y las especificaciones del producto por motivos, como la mejora del producto, están sujetos a cambios sin previo aviso. Consulte con el fabricante al +30 211 300 3300 o con el departamento de ventas para obtener más detalles. Cualquier actualización futura del manual aparecerá en nuestra página web y se recomienda verificar siempre la última versión



Escanear aquí para descargar la última versión de este manual.
www.inventorappliances.com/es/manuales

Active su garantía

- Visite nuestra página web y active su garantía a través del siguiente enlace o escaneando el código QR

<http://www.inventorappliances.com/garantia>



- Rellene todos los campos tal y como se muestra a continuación

Para activar la tarjeta de garantía, por favor, rellene los siguientes campos

Datos del Propietario

Nombre completo*

Dirección*

Código Postal*

Número de Teléfono*

Correo Electrónico*

Suscríbese al boletín informativo de Inventor

* Campo obligatorio

Mediante la presente tarjeta de garantía, acepta los términos y condiciones.

ENVIAR

Datos de la Unidad

Tipo de Unidad*

Número de Serie de la unidad*

Fecha de compra*

Número de factura*

Datos Adicionales

- Una vez que la presentación de la garantía se haya completado, recibirá un mensaje de confirmación en su correo electrónico



AIR CONDITIONING SYSTEMS

PORTABLE



v 1.1

