

# SHARP

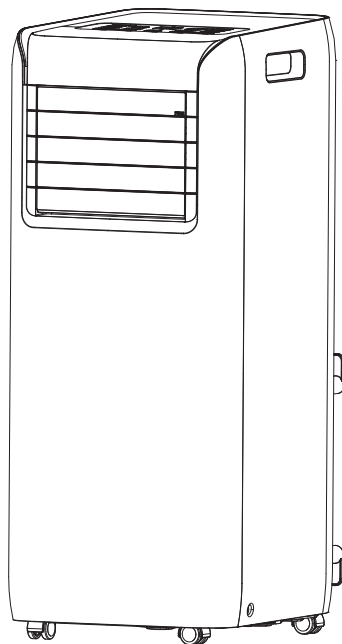

## User manual

UL-C09EA-W

Portable air conditioner

EN

DE

ES

FR

IT

PL

PT

Product images are for illustration purposes only. Actual product may vary.



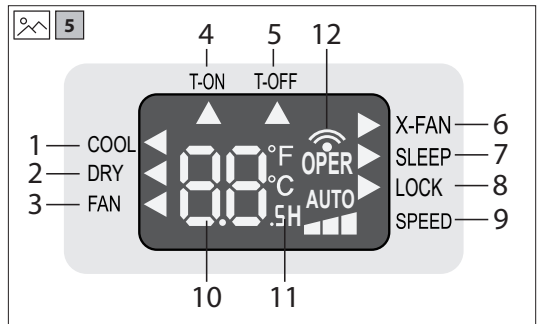
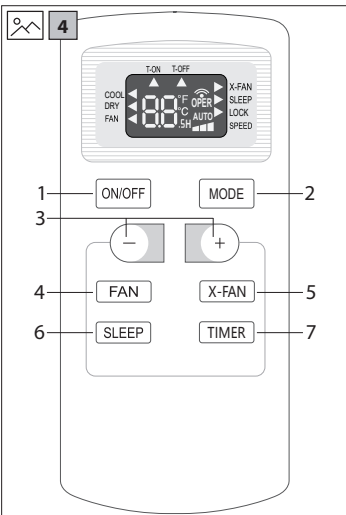
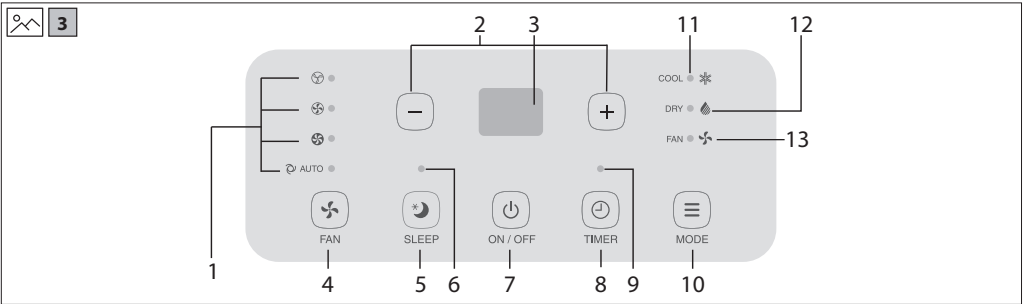
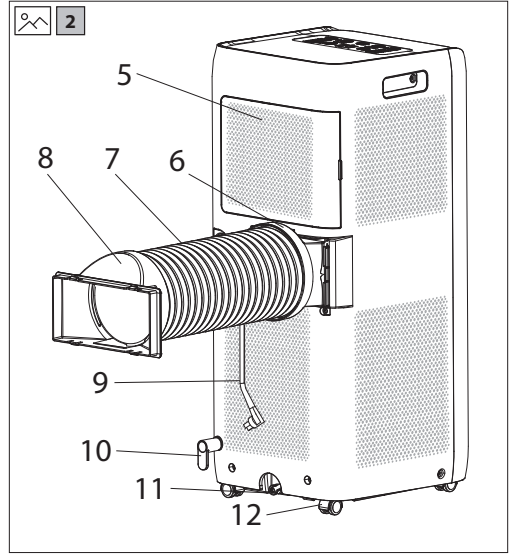
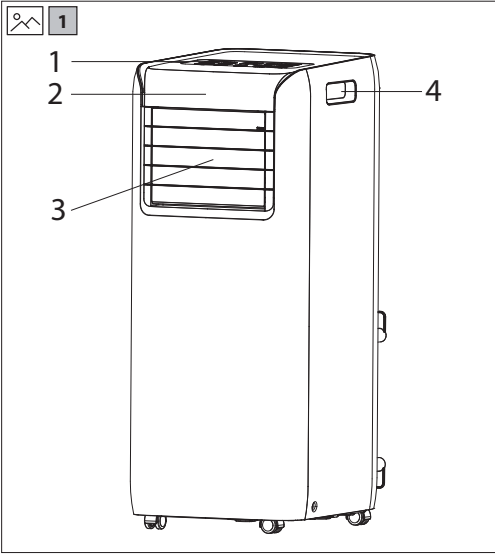

Images are for guidance only | Die Bilder dienen nur zur Orientierung | Las imágenes se incluyen únicamente como referencia. | Visuels non contractuels | Immagini solo a scopo illustrativo | Rysunki zamieszczono jedynie w celach poglądowych | As imagens servem apenas de orientação

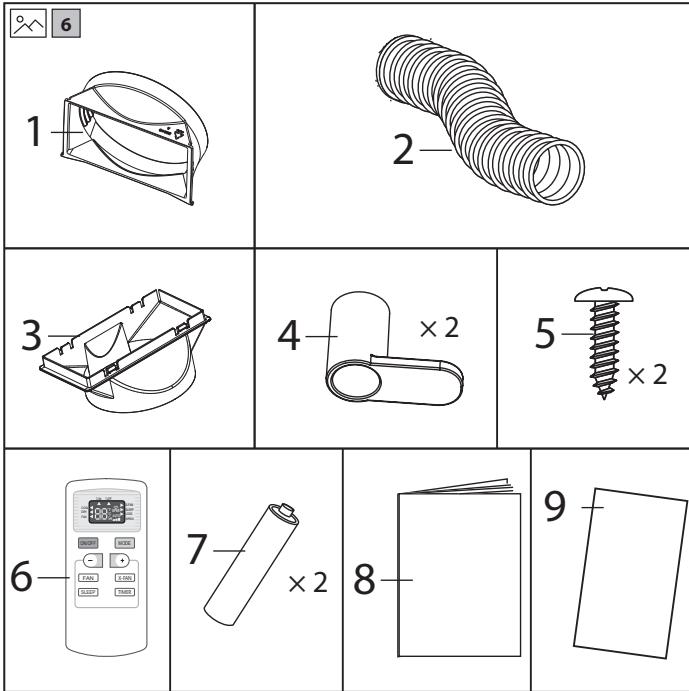

Images are for guidance only | Die Bilder dienen nur zur Orientierung | Las imágenes se incluyen únicamente como referencia. | Visuels non contractuels | Immagini solo a scopo illustrativo | Rysunki zamieszczono jedynie w celach poglądowych | As imagens servem apenas de orientação

## Exception Clauses

Sharp will not be held responsible for personal injury or loss to property for the following:

- Any damage to the product caused by neglect, poor maintenance, incorrect handling or misuse;
  - Any altering, changing or use of the product with any other equipment which is not detailed in this User Manual;
  - If, after verification, damage or gas leakage has been caused by corrosive gas;
  - If, after verification, damage or gas leakage has been caused by incorrect transportation of the product;
  - Operate, repair, maintain the unit without abiding to the instructions in this User Manual or related regulations;
  - After verification, the problem or dispute is caused by the quality specification or performance of parts and components that have been produced by other manufacturers;
  - If any damage has been caused by natural calamities, bad using environment or force majeure.
- When refrigerant leaks or requires discharge during installation, maintenance, should carried out by certified professionals or otherwise in compliance with local laws and regulations.
  - This appliance is not intended for use by persons (including children) with reduced physical, sensory or mental capabilities or lack of experience and knowledge, unless they have been given supervision or instruction concerning use of the appliance by a person responsible for their safety.
  - Children should be supervised to ensure that they do not play with the appliance.

## The Refrigerant

- To realize the function of the air conditioner unit, a special refrigerant circulates in the system. The used refrigerant is fluoride R290, which has been specially cleaned before installation to the refrigeration system. The refrigerant is flammable and inodorous. Furthermore, it can lead to explosion under certain conditions.
- Compared to common refrigerants, R290 is a nonpolluting refrigerant which does not harm the ozone. The influence upon the greenhouse effect is also lower. R290 has got very good thermodynamic features which leads to a really high energy efficiency. The units therefore need a less filling.

### Warning:

- Appliance filled with flammable gas R290.
- Appliance is recommended to be installed, operated and stored in a room with a floor area larger than 11m<sup>2</sup>.
- The appliance is not to be stored in a room with continuously operating ignition sources. (for example: open flames, an operating gas appliance or an operating electric heater).
- The appliance shall be stored in a well-ventilated area where the room size corresponds to the room area as specified for operation.
- The appliance shall be stored so as to prevent mechanical damage from occurring.
- Ducts connected to an appliance shall not contain an ignition source.
- Keep any required ventilation openings clear of obstruction.
- Do not pierce or burn.
- Be aware that refrigerants may not contain an odour.
- Do not use means to accelerate the defrosting process or to clean, other than those recommended by the manufacturer.
- Servicing shall be performed only as recommended by the manufacturer.
- Should repair be necessary, contact your nearest authorized Service Centre. Any repairs carried out by unqualified personnel may be

dangerous, not covered under warrant and not supported by the manufacturer.

- Compliance with national gas regulations have to be observed.

## Important safety instructions



**Please, read these safety instructions and respect the following warnings before the appliance is operated:**



The lightning flash with arrowhead symbol, within an equilateral triangle, is intended to alert the user to the presence of uninsulated "dangerous voltage" within the product's enclosure that may be of sufficient magnitude to constitute a risk of electric shock to persons.



The exclamation point within an equilateral triangle is intended to alert the user to the presence of important operating and maintenance (servicing) instructions in the literature accompanying the appliance.



This symbol means that the product should be disposed of in an environmentally friendly manner and not with general household waste.



Appliance filled with flammable gas R290.



Before using and installing the appliance, read the installation manual first.



"There are Specialists notes contained at the end of this User Manual which relate to the servicing of this product. These are only to be used by qualified persons."



Before using the appliance, read the owner's manual first.



AC voltage

**In order to prevent fire always keep candles and other open flames away from this product.**



## Warning:

- This appliance can be used by children aged from 8 years and above and persons with reduced physical, sensory or mental capabilities or lack of experience and knowledge if they have been given supervision or instruction concerning use of the appliance in a safe way and understand the hazards involved.
- Do not allow children to play with the appliance.
- Cleaning and user maintenance must not be carried out by children without supervision.
- Before operation, please confirm that the mains supply power specification complies with that on rating plate (this is located on the side of the product).
- Before cleaning or maintaining the air conditioner, please turn off air conditioner and disconnect the power plug.
- Do not damage or alter the powercord arbitrarily. It should not be twisted, extended, bundled up or placed near hot places. Do not place heavy items on the power cord or place the cord in the gap between objects.
- Do not pull or drag the power cord to pull out the power plug or move the air conditioner.
- Do not insert or pull out the power plug with wet hands.
- Ensure that the appliance is grounded. Make sure the grounding is reliable. In doubt about the grounding of the product, seek professional advice.
- If the supply cord is damaged, it must be brought to the dealer for repair or replacement to prevent any hazards occurring.
- In case of an exception (e.g., burnt smell), please turn off the product immediately. Remove its power plug and contact the dealer for repair.
- When the appliance is not in use or undergoing maintenance, please turn off the power supply and pull out the power plug to avoid damaging the unit.
- Do not splash or pour water on this product as it may cause a short circuit or damage to air conditioner.
- Do not use the drainage hose below 0 °C. A frozen drainage hose will cause water to leak from the appliance.
- Do not operate heating equipment around the air conditioner.
- Do not operate the unit in the bathroom or laundry room.
- Keep the appliance far way from sources of fire, flammable and explosive items.
- Children and disabled people are not allowed to use the portable room air conditioner without supervision.
- Keep children from playing or climbing on the air conditioner.
- Do not put or hang dripping objects above the air conditioner.
- Do not repair or disassemble the air conditioner by yourself.
- Do not insert any objects into the air conditioner.
- Make sure there are no foreign substances in air duct. Should any foreign substances get into the air duct, please contact the dealer to prevent any hazards occurring.
- Do not use an extension cord.

## Operation Environment:

- The air conditioner must be operated within the temperature range of 16°C to 35°C:
- The appliance is for indoor use only.
- The appliance must be positioned so that the plug is accessible.
- This air conditioner can only be used in domestic environments, it is not to be used in commercial areas.
- Allow a gap of at least 30 cm around the appliance and ensure floor surface is smooth and flat.
- Do not operate the air conditioner at humid environment.
- Keep the air inlet and outlet clean and unobstructed.

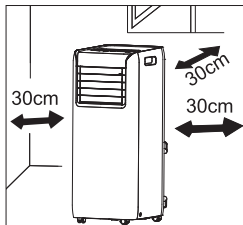

- During operation, close doors and windows to improve cooling effect.
- Locate the appliance on a smooth and flat surface to avoid excessive noise and vibration.
- This air conditioner is equipped with castors. Castors should slide at smooth and flat ground.
- Do not install near stairs or steps.
- Prohibit inclining or turning over the air conditioner. If there's abnormality, please disconnect power immediately and contact the dealer to prevent any hazards occurring.
- Avoid direct sunshine.

## Disposal of this equipment and batteries



- IF YOU WISH TO DISPOSE OF THIS EQUIPMENT OR ITS BATTERIES, DO NOT USE THE ORDINARY WASTE BIN, AND DO NOT PUT THEM INTO A FIREPLACE!
- Used electrical and electronic equipment and batteries should always be collected and treated SEPARATELY in accordance with local law.
- Separate collection promotes an environment friendly treatment, recycling of materials, and minimizing final disposal of waste. IMPROPER DISPOSAL can be harmful to human health and the environment due to certain substances! Take USED EQUIPMENT to a local, usually municipal, collection facility, where available.
- Remove USED BATTERIES from equipment, and take them to a battery collection facility; usually a place where new batteries are sold.
- If in doubt about disposal, contact your local authorities or dealer and ask for the correct method of disposal.
- ONLY FOR USERS IN THE EUROPEAN UNION, AND SOME OTHER COUNTRIES; FOR INSTANCE NORWAY AND SWITZERLAND:
- Your participation in separate collection is requested by law.
- The symbol shown above appears on electrical and electronic equipment and batteries (or the packaging) to remind users of this. If 'Hg' or 'Pb' appears below the symbol, this means that the battery contains traces of mercury (Hg) or lead (Pb), respectively.
- Users from PRIVATE HOUSEHOLDS are requested to use existing return facilities for used equipment and batteries. Batteries are collected at points of sale. Return is free of charge.
- If the equipment has been used for BUSINESS PURPOSES, please contact your SHARP dealer who will inform you about take back. You might be charged for the costs arising from take back. Small equipment (and small quantities) might be taken back by your local collection facility. For Spain: Please contact the established collection system or your local authority for take back of your used products.
- Most of the EU countries regulate the disposal of batteries by law. Recycling symbol appears on electrical equipment, packaging and batteries to remind users to dispose these items correctly. Users are requested to use existing return facilities for used equipment and batteries. Contact your retailer or local authorities for more information.



## CE and UKCA statement:

- The full text of the EU declaration of conformity is available by following the link [www.sharpconsumer.com](http://www.sharpconsumer.com) and then entering download section of your model and choosing "CE Statements".



[www.sharpconsumer.com/  
contact/](http://www.sharpconsumer.com/contact/)



[www.sharpconsumer.com/  
support/](http://www.sharpconsumer.com/support/)



[www.sharpconsumer.com/  
documents-of-conformity/](http://www.sharpconsumer.com/documents-of-conformity/)

For service, please refer to [www.sharpconsumer.com/contact/](http://www.sharpconsumer.com/contact/), for your warranty rights go to [www.sharpconsumer.com/support/](http://www.sharpconsumer.com/support/) or contact the retailer where you purchased your product.

Declarations of conformity are available from [www.sharpconsumer.com/documents-of-conformity/](http://www.sharpconsumer.com/documents-of-conformity/)

## Contents of the Box

### NOTE

– Check if the accessories are available before installation.

Refer to the pictures  6 on page 2.

1. Joint (× 1)
2. Heat Discharge Pipe (× 1)
3. Rear Clip (× 1)
4. Power Cord Hooks (× 2)
5. Screws (× 2)
6. Remote Control (× 1)
7. AAA 1.5 V R03 batteries (× 2)
8. User manual (× 1)
9. Warranty card (× 1)

## Part Names

Refer to the pictures  1 and  2 on page 1.

1. Controller panel
2. Signal receiver
3. Guide louver
4. Handles
5. Filter
6. Joint
7. Heat Discharge Pipe
8. Rear clip
9. Power cord
10. Power cord hooks
11. Bottom drainage port
12. Castors

**NOTICE:** Some installation accessories can't be discarded.

## Control Panel

Refer to the pictures  3 on page 1.

1. Fan speed indicator
2. + / - button
3. Display panel
4. Fan button
5. Sleep button
6. Sleep indicator
7. ON/OFF button
8. Timer button
9. Timer indicator
10. Mode button
11. Cool mode indicator
12. Dry mode indicator
13. Fan mode indicator

### NOTE:

- After connecting the power, the air conditioner will emit a sound. After this, you can operate the air conditioner by the control panel.
- When the appliance is turned on, it will emit a sound each time a button is pressed. When a button is pressed, the associated light will turn on or off.
- When the appliance is turned off, the display will also be off. When turned on, the display panel on control panel will display set temperature.

## Operation of Control Panel

### ON/OFF button

Pressing this button turns the air conditioner on and off.

### + / - button

While in the cooling mode, press "+" or "-" button to increase or decrease set temperature by 1°C. Set temperature range is 16°C to 30°C. When in the dry or fan mode, these buttons will not operate.

### Fan button

Press this button and the fan speed will change as:

**low speed >> medium speed >> high speed >> auto fan**

### Mode button

Press this button and the mode will change as:

**COOL >> DRY >> FAN**

**COOL:** Under this mode, cool mode indicator will be on.

Display panel displays set temperature.

Temperature setting range is 16°C ~ 30°C.

**DRY:** Under this mode, dry mode indicator will be on.

Display panel won't display.

**FAN:** Under this mode, only the fan will work. Fan mode indicator will go on. Display panel won't display.

### Sleep Button

- Press sleep button to enter into sleep mode.
- If the unit is operating in the cooling mode, after sleep mode is started up, preset temperature will increase by 1°C within 1 hour; preset temperature will increase by 2°C within 2 hours and then the unit will operate at this temperature all the time.
- Sleep function is not available for fan mode or drying mode. If sleep function is started up, the upper indicator will keep the display status.
- Note that the sleep mode can be operated with the Timer off function.

### Timer button

- When setting the timer in the off mode, it will work as an ON timer function. When setting the timer in the on mode, the timer will work as an OFF timer. Note that the ON timer and OFF timer cannot be set together.
- Press the timer button to enter the timer set mode. When in the timer mode, use the - and + buttons to select the time in 0.5 intervals. When the display shows 10 hours, the + and - buttons will set in 1 hour intervals. After setting duration time, press timer button again to confirm the setting.
- When ON timer is set, the unit will start operating when the time set has elapsed. When OFF timer is set, after setting the timer, the timer display will be replaced with the temperature after five seconds.
- To cancel the timer, press the timer button again.

### Opening the louver

- Press the lower louver where it is marked with the word "PUSH". This will open the guide louver. Do this before using the unit.
- In order to allow maximum air flow, it is suggested to open the air guide louver to the maximum position.

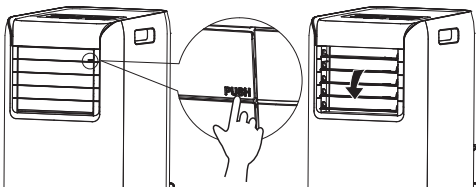

## Remote control

### Remote control buttons

Refer to the pictures 4 on page 1.

1. ON/OFF
2. MODE
3. +/-
4. FAN
5. X-FAN
6. SLEEP
7. TIMER

### Remote control display

Refer to the pictures 5 on page 1.

1. COOL – Cool mode
2. DRY – Dry mode
3. FAN – Fan mode
4. T-ON – Timer on
5. T-OFF – Timer off
6. X-FAN – X-Fan operation
7. SLEEP – Sleep operation
8. LOCK – Lock
9. SPEED – Set fan speed
10. Set temperature
11. Set time
12. Send signal

### Remote control functions

#### NOTE:

- The remote control may have more functionality than your air conditioner has. If any additional buttons are pressed, they will have no effect on the operation of the unit.
- When power is connected (stand by condition), you can operate the air conditioner through the remote control.
- When unit is on, each time you press the button on remote control, the signal icon " " on the display of remote control will blink once. If the air conditioner emits a sound, it means the signal has been sent.
- When unit is off, set temperature will be displayed on the remote control (If the light of indoor unit display is turned on, the corresponding icon will be displayed). When unit is on, the icons of the ongoing functions will be displayed on the remote control.

### ON/OFF button

Press this button to turn unit ON/OFF.

### MODE button

Pressing this button once can select your required mode as shown below. (the corresponding icon " " will be lit up after the mode is selected):

**COOL >> DRY >> FAN**

- When selecting **COOL**, air conditioner will operate under cooling mode. Then press + or - button to adjust set temperature. Press **FAN** button to adjust fan speed.
- When selecting **DRY**, air conditioner will operate at low fan speed under dry mode. In dry mode, fan speed can't be adjusted.
- When selecting **FAN**, air conditioner will operate in fan mode only. Then press **FAN** button to adjust fan speed.

### +/- button

- Pressing + or - button once will increase or decrease set temperature by 1°C. Hold + or - button for 2 seconds, set temperature on remote controller will change quickly. Release the button after your required set temperature is reached. (Temperature can't be adjusted under auto mode)
- When setting Timer On or Timer Off, press + or - button to adjust the time. (See **TIMER** Button for setting details)



**FAN button**

- Pressing this button can select fan speed as: AUTO, SPEED 1 (■), SPEED 2 (■■), SPEED 3 (■■■).

**NOTE:**

- Under Auto speed, air conditioner will select proper fan speed automatically according to ambient temperature.
- Fan speed can't be adjusted under dry mode.

**X-FAN button**

- Press this button under cool and dry mode to start up x-fan function. Press this button again to cancel X-FAN function.
- Under Auto speed, air conditioner will select proper fan speed automatically according to ambient temperature.
- Fan speed can't be adjusted under dry mode.
- When X-FAN function is on, if the air conditioner is turned off, fan will still operate at low speed for a while to blow the residual water inside the air duct.
- During X-FAN operation, press X-FAN button to turn off X-FAN function. Indoor fan will stop operation immediately.

**SLEEP button**

- Press sleep button to enter into sleep mode. If the controller operates at cooling mode, after sleep mode is started up, preset temperature will increase by 1 °C within 1 hour; preset temperature will increase by 2 °C within 2 hours and then the unit will operate at this temperature until turned off.
- Sleep function is only available for cooling mode. SLEEP function can be set together with OFF timer.

**TIMER button**

- When unit is on, press this button to set Timer Off. **T-OFF** and **H** icon will blink. Within 5s, press + or - button to adjust the time for Timer Off. Pressing + or - button once will increase or decrease the time by 0.5 hours. Hold + or - button for 2 seconds, time will change quickly. Release the button after your required set time is reached. Then press **TIMER** button to confirm it. **T-OFF** and **H** icon will stop blinking.
- When unit is off, press this button to set Timer On. **T-ON** and **H** icon will be blinking. Within 5 seconds, press + or - button to adjust the time for Timer On. Pressing + or - button once will increase or decrease the time by 0.5 hours. Hold + or - button for 2 seconds, time will change quickly. Release the button after your required set time is reached. Then press **TIMER** button to confirm it. **T-ON** and **H** icon will stop blinking.
- Canceling the timer function: If Timer function is set up, press **TIMER** button once to review the remaining time. Within 5 seconds, press **TIMER** button again to cancel this function.
- ON timer and OFF timer cannot be set together.

**NOTE:**

- Range of time setting is: 0.5~24 hours.
- The interval between two motions can't exceed 5 seconds, otherwise the remote control will exit setting status.

**Functions by Combination Buttons****Child lock function**

Press "+" and "-" buttons simultaneously can turn on or turn off child lock function. When child lock function is started up, child lock indicator on remote controller is ON. If you operate the remote control, remote control won't send signal.

This function works only for remote controller, the buttons on the unit itself can not be locked.

**Temperature display switchover function**

Under OFF status, press "-" button and "MODE" button simultaneously can switch between °C and °F.

**Light function**

You can turn off or turn on the light of the unit's control panel. Under switch-on or switch-off status, point the remote control to the unit's signal

receiver and you may hold "+" and "FAN" buttons simultaneously for 3 seconds to set the light on or off.

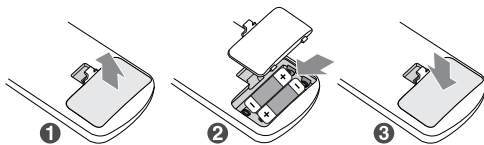
**Installation of batteries**

- Press and slide the back cover to open the battery compartment of the remote control.
- Insert two AAA (1,5 V) size batteries (included). Make sure the (+) and (-) ends of the batteries match the (+) and (-) ends indicated in the battery compartment.
- Close the battery compartment cover.

**NOTE:**

- During operation, point the remote control signal sender at the receiving window on indoor unit.
- The distance between signal sender and receiving window should be no more than 8 meters, and there should be no obstacles between them.
- Signal may be interfered easily in the room where there is fluorescent lighting or wireless telephone; in these situations, move the remote control closer to the appliance for reliable operation.
- Replace new batteries of the same model when replacement is required.
- If you will not be using the unit for a long time, remove the batteries from the remote control.
- If the display on remote control is fuzzy or there's no display, please replace batteries.

**Care and Maintenance****WARNING!**

- Before cleaning the air conditioner, please turn off the unit and disconnect power. This will ensure that the risk of an electric shock is eliminated.
- Do not wash air conditioner with water. This will ensure that the risk of an electric shock is eliminated.
- Do not use volatile liquid (such as thinner or gas) to clean the air conditioner. Otherwise, it may damage the surface.
- Do not use liquid or corrosive detergent clean the appliance and do not splash water or other liquid onto it, otherwise, it may damage the plastic components, or even cause electric shock.

**Clean outer case and grille****Clean outer case:**

If there's dust on the surface of outer case, please use soft cloth to wipe it. If the outer case is very dirty (such as grease), please use neutral detergent to wipe it.

**Clean grille:**

To clean the grille itself, use a soft brush.

**Clean filter**

(Do not touch the fins to prevent injury.)

- Remove the filter  
Press the clasp as shown in the figure, and then remove the filter;

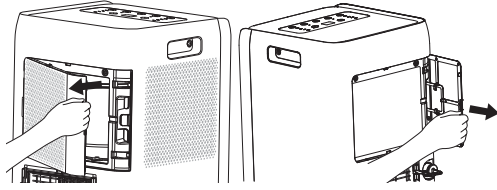

### 2. Clean filter

Use a vacuum cleaner or water to clean the filter. If the filter is very dirty (such as grease), use warm water 40°C with neutral detergent dissolved to clean and then put at shady place to dry it.

### 3. Install filter

After the filter is cleaned and dried, ensure that it is reinstalled correctly.

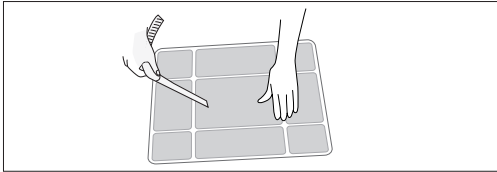

### NOTE

- The filter should be cleaned about once every three months. If there is a large amount of dust in the operation environment, you can increase cleaning frequency.
- Do not dry the filter with a direct heat source or hair drier. Otherwise, it may be deformed or catch fire.

### Clean heat discharge pipe

Remove the heat discharge pipe from air conditioner, clean and dry it, and then reinstall it. (For the method of installation, please refer to the instruction for "Installing heat discharge pipe".)

### Checking before use-season

- Check whether air inlets and air outlets are blocked.
- Check whether plug and socket are in good condition.
- Check whether filter is clean.
- Check whether batteries are installed in remote control.
- Check whether joint, window bracket and heat discharge pipe are installed firmly.
- Check whether heat discharge pipe is damaged.

### Checking after use-season

1. Disconnect power supply.
2. Clean filter and outer case.
3. Remove dust and sundries on the air conditioner.
4. Eliminate accumulated water in chassis (refer to the section of "Removing collected water" for details).
5. Check whether window bracket is damaged or not.
6. If yes, please contact the dealer.

### Long-time storage

If you don't use the air conditioner for a long time, please maintain it by following steps for good performance:

- Make sure that there is no accumulated water in chassis and the heat discharge pipe is disassembled.
- Pull out the plug and wrap the power cord.
- Clean the air conditioner and pack it well to prevent dust.

### Notice for recovery

- Some of the packing items are recyclable materials. Please deal with them through your local recycling provider.
- If you want to dispose the air conditioner, please contact local authority or consultant service center for the correct disposal method.

## Troubleshooting

Before calling for service, please review the troubleshooting list below, since the problem may not be a main unit malfunction.

### Air conditioner can't operate

#### Cause / Action

- Power failure? / Wait after power recovery.
- Is plug loose? / Reinsert the plug.
- Whether the air switch is tripped off or fuse is burnt? / Ask professional person to replace air switch or fuse.
- Is there malfunction for the circuit? / Ask professional person to replace circuit.
- Whether the unit is restarted up after stopping immediately? / Wait for 3 minutes, and then turn on the unit again.

### Water flowing noise

#### Cause / Action

- Whether the unit is turned on or turned off just now? / There's flowing sound of refrigerant inside the air conditioner which is the normal phenomenon.

### Poor cooling

#### Cause / Action

- Is the power too low? / Wait after voltage is resumed.
- Whether the air filter is too dirty? / Clean the air filter.
- Has the correct temperature been set? / Adjust the temperature.
- Whether door and window are closed? / Close door and window.

### Air conditioner can't receive signal from remote control or remote control is not sensible.

#### Cause / Action

- Whether the unit is interfered seriously (such as static pressure, unstable voltage)? / Please pull out the plug. Insert the plug after about 3 minutes, and then turn on the unit.
- Whether remote controller is within the receiving range? / The receiving range of remote controller is 8 meters. Do not exceed this range.
- Whether it's blocked by obstacles? / Remove the obstacles.
- Is sensitivity of remote controller low? / Check the batteries of remote controller. If the power is low, please replace the batteries.
- Whether there's fluorescence lamp in the room? / Move the remote controller close to air conditioner. Turn off the fluorescence lamp and try it again.

### Cracking noise

#### Cause / Action

- Whether the unit is turned on or turned off just now? / Heat expansion or shrinkage for the panel due to change of temperature, which cause friction sound.

### There's abnormal sound during operation

#### Cause / Action

- Whether the unit is interfered by thunder, radio, etc? / Disconnect power, put through the power again, and then turn on the unit again.

### Odors

#### Cause / Action

- There's off-flavour source in the room, such as furniture, cigarette etc. / Eliminate the off-flavour source. Clean the filter.

### No air blown out from air conditioner

#### Cause / Action

- Whether air outlet or air inlet is blocked? / Eliminate the obstacles.
- The unit will stop blowing fan after reaching set temperature.

### Set temperature can't be adjusted.

#### Cause / Action

- Whether the unit operates under auto mode? / Temperature can't be adjusted under auto mode.

- Whether the required temperature exceeds the temperature setting range? / Temperature setting range: 16°C to 30°C
- Whether the unit is turned on or turned off just now? / There's flowing sound of refrigerant inside the air conditioner, which is the normal phenomenon.

### Error codes

It is possible for error codes to appear in the display. If they do, take the appropriate action as shown below.

#### F1, F2, F4, F0:

Please contact qualified professionals for service.

#### E8, H3

1. Check if the unit is under high-temperature and high-humidity environment; if ambient temperature is too high, power off the unit and then energize it for operation after the ambient temperature drops to 35°C below.
2. Check if the evaporator and condenser are blocked by some objects; if yes, take away the objects, power off the unit and then energize it for operation.
3. If the malfunction still occur, please contact service center.

#### H8

1. Drain the water inside chassis.
2. If "H8" still exist, please contact the dealer to maintain the unit.

### WARNING!

- If any of the phenomenon listed below occur, turn off the air conditioner and disconnect the power immediately, and then contact the dealer immediately.
  - Power cord is overheating or damaged
  - Abnormal sound during operation
  - Odors
  - Water leakage
- Do not repair or refit the air conditioner by yourself.
- If operate the air conditioner under abnormal condition, it may cause malfunction, electric shock or fire hazard.

## Installation Precautions

### WARNING!

- Observe all governing codes and ordinances.
- Do not use damaged or non-standard power cord.
- Be caution during installation and maintenance. Prohibit incorrect operation to prevent electric shock, casualty and other accidents.

### Selection of installation location

#### Basic requirement

Installing the unit in the following places may cause malfunction. If it is unavoidable, please consult your dealer for advice.

1. Locations with high temperature heat sources, vapors, flammable or explosive gas, or volatile objects spread in the air.
2. Anywhere which has high-frequency devices installed (such as welding machine, medical equipment).
3. Near to a coastal area.
4. Anywhere which has oil or fumes in the air.
5. Near to sulfureted gas.
6. Other places with special circumstances.
7. Do not install on unstable or motive base structure (such as truck) or in a corrosive environment (such as chemical factory).

#### Requirement of air conditioner

1. Air inlet should be far away from obstacles and do not put any objects near to the air outlet. Otherwise, it will affect the performance of heat discharge pipe.

2. Select a location where the noise and outflow air emitted by the unit will not affect your local neighborhood.
3. Please try your best to keep far away from fluorescent lamps.
4. Do not install this appliance in a laundry room.
5. Do not install near stairs or steps.

### Requirements for electric connection

#### Safety precaution

1. You must follow the electric safety regulations when installing the unit.
2. Follow your local safety regulations and ensure that the correct electrical supply is used.
3. If the supply cord is damaged, it must be replaced by the manufacturer, its service agent or similarly qualified persons in order to avoid a hazard.
4. Properly connect the live wire, neutral wire and grounding wire of power socket.
5. Be sure to turn off the power supply before proceeding any work related to electricity and safety.
6. Do not connect the power before finishing installation.
7. The air conditioner is a class 1 electric appliance and must be correctly grounded. Please make sure it is always grounded effectively, otherwise it may cause electric shock.
8. The yellow-green wire or green wire in air conditioner is grounding wire, which can't be used for other purposes.
9. The grounding resistance should comply with your local electrical safety regulations.
10. The appliance shall be installed in accordance with your countries wiring regulations.

## Install Power Cord Hooks

Assemble the power cord hooks at the back of the unit with screws (the direction of power cord hooks is as shown in following figure).

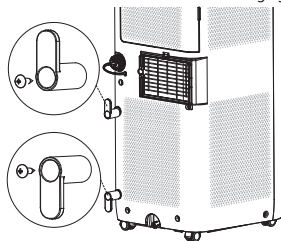

Wind the power cord around the power cord hooks.

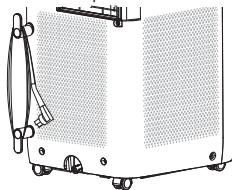

## Drain Water

- To reach the maximum performance, it is not recommended to drain water, during Cooling mode.
- It is recommended to use the middle drainage port to drain water, during Dry mode.

- To drain water from the bottom drainage port when the display shows H8.

## Drainage method

### 1 Drain water from the bottom drainage port.

- Turn off the unit and pull out the plug from the socket.
- Place a water container under the bottom drainage port, or move the machine to a place where it can drain.
- Remove the rubber plug of the bottom drainage port to drain water.
- After draining, insert the rubber plug.
- Press ON/OFF button to restart.

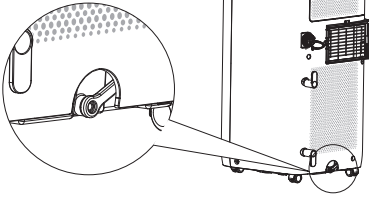

### 2 Drain water from the middle drainage port.

#### NOTE

- Water can be automatically emptied into a floor drain by attaching 13 mm inner diameter hose (not included).
- 1. Remove the continuous drain cap by turning it counter clockwise then remove the rubber stopper from the spout.

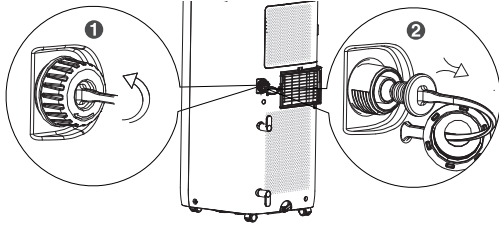

- 2. Insert a 13 mm inner diameter hose (not included) onto drain connector.

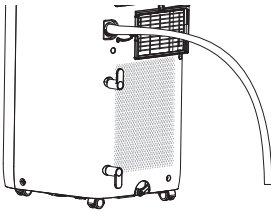

#### ATTENTION:

- When using continuous drainage option from the middle hole, place the unit on a level surface and make sure drainage hose is clear of any obstructions and is directed downward. Placing the unit on an uneven surface or improper hose installation may result in water filling up the chassis and causing the unit to shut off. Empty water in the chassis if shut off occurs, then check the unit location and hose for proper setup.

## Installing Heat Discharge Pipe

### Install heat discharge pipe

1. Rotate joint A and Rear clip clockwise into the two ends of heat discharge pipe.

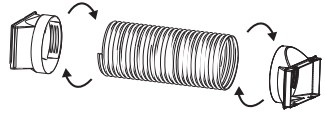

2. Insert joint A of heat discharge pipe into the groove until you hear a clicking sound.

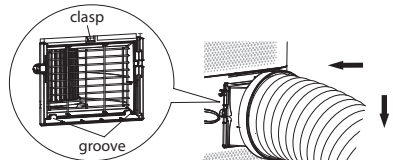

3. Lead the heat discharge pipe outdoors.

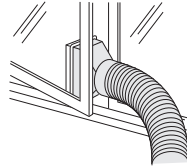

#### Note on installing heat discharge pipe

In order to improve cooling efficiency, the heat discharge pipe should be as short as possible and flat without curve to ensure smooth heat discharge. The discharge pipe is suggested to be installed according to below figure .

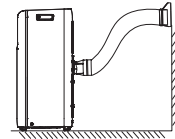

Discharge pipe can be installed based on user's requirement, while installation form as shown below should be avoided as it may lead to non-uniform exhaust.

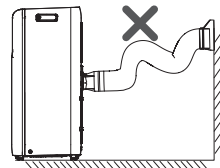

- If the length of the heat discharge pipe is less than 1 meter. It is recommended to use it with shortest length.
- When installing, heat discharge pipe should be as flat as possible. Do not lengthen the pipe or connect it with an other heat discharge pipe.

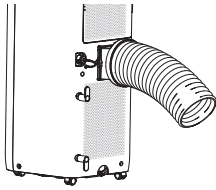

## Operation Test

- Connect power and then press ON/OFF button on remote control to start the unit.
- Press mode button to select auto, cooling, dry or fan function, and then check if the unit operates normally.
- If ambient temperature is below 16°C, the unit can't operate in cooling mode.

## Wiring Diagram

The electric schematic diagram are subject to change without notice. Please refer to the one on the unit.  
UL-C09EA-W

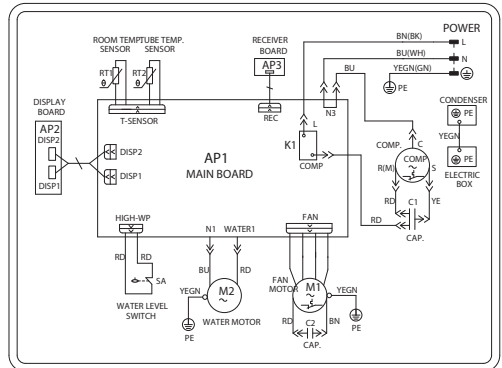

## Specialist's Manual

### Aptitude requirement for maintenance personnel (repairs should be done only by specialists).

1. Any person who is involved with working on or breaking into a refrigerant circuit should hold a current valid certificate from an industry-accredited assessment authority, which authorises their competence to handle refrigerants safely in accordance with an industry recognised assessment specification.
2. Servicing shall only be performed as recommended by the equipment manufacturer. Maintenance and repair requiring the assistance of other skilled personnel shall be carried out under the supervision of the person competent in the use of flammable refrigerants.

### Safety preparation work

The maximum refrigerant charge amount is shown on the following table. (Note: Please refer to the nameplate for the charging quantity of R290).

Room area (m <sup>2</sup> )	4	11	15
Maximum charge (kg)	<0.152	0.225	0.304

Prior to beginning work on systems containing flammable refrigerants, safety checks are necessary to ensure that the risk of ignition is minimised. For repair to the refrigerating system, the following precautions shall be complied with prior to conducting work on the system.

#### Work procedure

Work shall be undertaken under a controlled procedure so as to minimise the risk of a flammable gas or vapour being present while the work is being performed.

#### General work area

All maintenance staff and others working in the local area shall be instructed on the nature of work being carried out. Work in confined spaces shall be avoided. The area around the workspace shall be sectioned off. Ensure that the conditions within the area have been made safe by control of flammable material

#### Checking for presence of refrigerant

The area shall be checked with an appropriate refrigerant detector prior to and during work, to ensure the technician is aware of potentially toxic or

flammable atmospheres. Ensure that the leak detection equipment being used is suitable for use with all applicable refrigerants, i.e. non-sparking, adequately sealed or intrinsically safe.

#### Presence of fire extinguisher

If any hot work is to be conducted on the refrigeration equipment or any associated parts, appropriate fire extinguishing equipment shall be available to hand. Have a dry powder or CO<sub>2</sub> fire extinguisher adjacent to the charging area.

#### No ignition sources

No person carrying out work in relation to a refrigeration system which involves exposing any pipe work shall use any sources of ignition in such a manner that it may lead to the risk of fire or explosion.

All possible ignition sources, including cigarette smoking, should be kept sufficiently far away from the site of installation, repairing, removing and disposal, during which refrigerant can possibly be released to the surrounding space. Prior to work taking place, the area around the equipment is to be surveyed to make sure that there are no flammable hazards or ignition risks. "No Smoking" signs shall be displayed.

#### Ventilated area

Ensure that the area is in the open or that it is adequately ventilated before breaking into the system or conducting any hot work. A degree of ventilation shall continue during the period that the work is carried out. The ventilation should safely disperse any released refrigerant and preferably expel it externally into the atmosphere.

#### Checks to the refrigeration equipment

Where electrical components are being changed, they shall be fit for the purpose and to the correct specification. At all times the manufacturer's maintenance and service guidelines shall be followed.

If in doubt, consult the manufacturer's technical department for assistance.

The following checks shall be applied to installations using flammable refrigerants:

- The actual refrigerant charge is in accordance with the room size within which the refrigerant containing parts are installed;
- The ventilation machinery and outlets are operating adequately and are not obstructed;
- If an indirect refrigerating circuit is being used, the secondary circuit shall be checked for the presence of refrigerant;
- Marking to the equipment continues to be visible and legible. Markings and signs that are illegible shall be corrected;
- Refrigeration pipe or components are installed in a position where they are unlikely to be exposed to any substance which may corrode refrigerant containing components, unless the components are constructed of materials which are inherently resistant to being corroded or are suitably protected against being so corroded.

#### Checks to electrical devices

Repair and maintenance to electrical components shall include initial safety checks and component inspection procedures. If a fault exists that could compromise safety, then no electrical supply shall be connected to the circuit until it is satisfactorily dealt with. If the fault cannot be corrected immediately but it is necessary to continue operation, an adequate temporary solution shall be used. This shall be reported to the owner of the equipment so all parties are advised.

Initial safety checks shall include:

- That capacitors are discharged: this shall be done in a safe manner to avoid possibility of sparking;
- That no live electrical components and wiring are exposed while charging, recovering or purging the system;
- That there is continuity of earth bonding.

#### Repairs to sealed components

During repairs to sealed components, all electrical supplies shall be disconnected from the equipment being worked upon prior to any removal of sealed covers, etc. If it is absolutely necessary to have an

electrical supply to equipment during servicing, then a permanently operating form of leak detection shall be located at the most critical point to warn of a potentially hazardous situation.

Particular attention shall be paid to the following to ensure that by working on electrical components, the casing is not altered in such a way that the level of protection is affected. This shall include damage to cables, excessive number of connections, terminals not made to original specification, damage to seals, incorrect fitting of glands, etc.

- Ensure that the apparatus is mounted securely.
- Ensure that seals or sealing materials have not degraded to the point that they no longer serve the purpose of preventing the ingress of flammable atmospheres. Replacement parts shall be in accordance with the manufacturer's specifications.

#### NOTE:

The use of silicon sealant can inhibit the effectiveness of some types of leak detection equipment. Intrinsically safe components do not have to be isolated prior to working on them.

#### Repair to intrinsically safe components

Do not apply any permanent inductive or capacitance loads to the circuit without ensuring that this will not exceed the permissible voltage and current permitted for the equipment in use.

Intrinsically safe components are the only types that can be worked on while live in the presence of a flammable atmosphere. The test apparatus shall be at the correct rating.

Replace components only with parts specified by the manufacturer. Other parts may result in the ignition of refrigerant in the atmosphere from a leak.

#### Cabling

Check that cabling will not be subject to wear, corrosion, excessive pressure, vibration, sharp edges or any other adverse environmental effects. The check shall also take into account the effects of aging or continual vibration from sources such as compressors or fans.

#### Detection of flammable refrigerants

Under no circumstances shall potential sources of ignition be used in the searching for or detection of refrigerant leaks. A halide torch (or any other detector using a naked flame) shall not be used.

#### Leak detection methods

The following leak detection methods are deemed acceptable for all refrigerant systems.

Electronic leak detectors may be used to detect refrigerant leaks but, in the case of flammable refrigerants, the sensitivity may not be adequate, or may need re-calibration. (Detection equipment shall be calibrated in a refrigerant-free area.) Ensure that the detector is not a potential source of ignition and is suitable for the refrigerant used. Leak detection equipment shall be set at a percentage of the LFL of the refrigerant and shall be calibrated to the refrigerant employed, and the appropriate percentage of gas (25 % maximum) is confirmed.

Leak detection fluids are suitable for use with most refrigerants but the use of detergents containing chlorine shall be avoided as the chlorine may react with the refrigerant and corrode the copper pipe-work. If a leak is suspected, all naked flames shall be removed/extinguished. If a leakage of refrigerant is found which requires brazing, all of the refrigerant shall be recovered from the system, or isolated (by means of shut off valves) in a part of the system remote from the leak. For appliances containing flammable refrigerants, oxygen free nitrogen (OFN) shall then be purged through the system both before and during the brazing process

#### Removal and evacuation

When breaking into the refrigerant circuit to make repairs – or for any other purpose – conventional procedures shall be used. However, for flammable refrigerants it is important that best practice is followed since flammability is a consideration. The following procedure shall be adhered to:

- remove refrigerant;

- purge the circuit with inert gas;
- evacuate;
- purge again with inert gas;
- open the circuit by cutting or brazing.

The refrigerant charge shall be recovered into the correct recovery cylinders. For appliances containing flammable refrigerants, the system shall be "flushed" with OFN to render the unit safe. This process may need to be repeated several times. Compressed air or oxygen shall not be used for purging refrigerant systems.

For appliances containing flammable refrigerants, flushing shall be achieved by breaking the vacuum in the system with OFN and continuing to fill until the working pressure is achieved, then venting to atmosphere, and finally pulling down to a vacuum.

This process shall be repeated until no refrigerant is within the system.

When the final OFN charge is used, the system shall be vented down to atmospheric pressure to enable work to take place. This operation is absolutely vital if brazing operations on the pipe-work are to take place.

Ensure that the outlet of the vacuum pump is not close to any ignition sources and that ventilation is available.

## Charging procedures

In addition to conventional charging procedures, the following requirements shall be followed.

- Ensure that contamination of different refrigerants does not occur when using charging equipment. Hoses or lines shall be as short as possible to minimise the amount of refrigerant contained in them.
- Cylinders shall be kept upright.
- Ensure that the refrigeration system is earthed prior to charging the system with refrigerant.
- Label the system when charging is complete (if not already).
- Extreme care shall be taken not to overfill the operefrigeration system.

Prior to recharging the system, it shall be pressure-tested with the appropriate purging gas.

The system shall be leak-tested on completion of charging but prior to commissioning. A follow up leak test shall be carried out prior to leaving the site.

## Decommissioning

Before carrying out this procedure, it is essential that the technician is completely familiar with the equipment and all its detail. It is recommended good practice that all refrigerants are recovered safely. Prior to the task being carried out, an oil and refrigerant sample shall be taken in case analysis is required prior to reuse of reclaimed refrigerant. It is essential that electrical power is available before the task is commenced.

- Become familiar with the equipment and its operation.
- Isolate system electrically.
- Before attempting the procedure, ensure that:
  - mechanical handling equipment is available, if required, for handling refrigerant cylinders;
  - all personal protective equipment is available and being used correctly;
  - the recovery process is supervised at all times by a competent person;
  - recovery equipment and cylinders conform to the appropriate standards.
- Pump down refrigerant system, if possible.
- If a vacuum is not possible, make a manifold so that refrigerant can be removed from various parts of the system.
- Make sure that cylinder is situated on the scales before recovery takes place.
- Start the recovery machine and operate in accordance with manufacturer's instructions.
- Do not overfill cylinders. (No more than 80 % volume liquid charge).
- Do not exceed the maximum working pressure of the cylinder, even temporarily.
- When the cylinders have been filled correctly and the process

completed, make sure that the cylinders and the equipment are removed from site promptly and all isolation valves on the equipment are closed off.

- Recovered refrigerant shall not be charged into another refrigeration system unless it has been cleaned and checked.

## Labelling

Equipment shall be labelled stating that it has been decommissioned and emptied of refrigerant. The label shall be dated and signed. For appliances containing flammable refrigerants, ensure that there are labels on the equipment stating the equipment contains flammable refrigerant.

## Recovery

When removing refrigerant from a system, either for servicing or decommissioning, it is recommended good practice that all refrigerants are removed safely.

When transferring refrigerant into cylinders, ensure that only appropriate refrigerant recovery cylinders are employed. Ensure that the correct number of cylinders for holding the total system charge are available.

All cylinders to be used are designated for the recovered refrigerant and labelled for that refrigerant (i.e. special cylinders for the recovery of refrigerant). Cylinders shall be complete with pressure-relief valve and associated shut-off valves in good working order. Empty recovery cylinders are evacuated and, if possible, cooled before recovery occurs.

The recovery equipment shall be in good working order with a set of instructions concerning the equipment that is at hand and shall be suitable for the recovery of all appropriate refrigerants including, when applicable, flammable refrigerants. In addition, a set of calibrated weighing scales shall be available and in good working order. Hoses shall be complete with leak-free disconnect couplings and in good condition. Before using the recovery machine, check that it is in satisfactory working order, has been properly maintained and that any associated electrical components are sealed to prevent ignition in the event of a refrigerant release. Consult manufacturer if in doubt.

The recovered refrigerant shall be returned to the refrigerant supplier in the correct recovery cylinder, and the relevant waste transfer note arranged. Do not mix refrigerants in recovery units and especially not in cylinders.

If compressors or compressor oils are to be removed, ensure that they have been evacuated to an acceptable level to make certain that flammable refrigerant does not remain within the lubricant. The evacuation process shall be carried out prior to returning the compressor to the suppliers. Only electric heating to the compressor body shall be employed to accelerate this process. When oil is drained from a system, it shall be carried out safely.

## Technical specification

Model	UL-C09EA-W
Power Supply	220 – 240 V AC, 50 Hz
Energy Efficiency Class	A
Running Power Consumption (W)	1000
Standby Power Consumption (W)	0,5
Cooling Capacity (W)	2600
Noise Level (High) dB(A)	64
Air Flow (High/Medium/Low) (m <sup>3</sup> /h)	260/240/220
Operating Temperature Range (°C)	16 ~ 30
Approximate Room Size (m <sup>2</sup> )	26
Approximate Room Capacity (m <sup>3</sup> )	65
Size (W x D x H in mm)	287 x 326 x 705
Weight (kg)	24,5
Exhaust Pipe External Diameter (mm)	142
Refrigerant	R290
Refrigerant Charge (g)	175

*Technical specifications are subject to change without notice.*



## Ausnahmeklauseln

In den folgenden Fällen kann Sharp nicht für Personen- oder Sachschäden haftbar gemacht werden:

1. Sämtliche Schäden am Produkt, verursacht durch Nachlässigkeit, unzureichende Wartung, falsche Handhabung oder Missbrauch;
  2. Veränderungen, Austausch oder Verwendung des Produkts mit anderen Geräten, die nicht in dieser Bedienungsanleitung beschrieben sind;
  3. Wenn nach der Prüfung eine Beschädigung oder ein Gasaustritt durch korrosive Gase verursacht wurde;
  4. Wenn nach der Prüfung eine Beschädigung oder ein Gasaustritt durch falschen Transport des Produkts verursacht wurde;
  5. Bedienung, Reparatur oder Wartung des Geräts ohne Einhalten der Anweisungen in dieser Bedienungsanleitung oder damit zusammenhängender Vorschriften;
  6. Wenn nach einer Prüfung festgestellt wird, dass das Problem oder der Konflikt durch eine Qualitätsspezifikation oder die Funktion von Teilen und Komponenten anderer Hersteller verursacht wurde;
  7. Wenn der Schaden durch Naturkatastrophen, schlechte Nutzungsumgebung oder höhere Gewalt verursacht wurde.
- Falls bei der Installation, Wartung oder Demontage ein Kältemittel austritt oder abgelassen werden muss, sollten die Arbeiten von zertifiziertem Fachpersonal oder anderweitig gemäß den örtlichen Gesetzen und Vorschriften erfolgen.
  - Dieses Gerät ist nicht für die Verwendung durch Personen (einschließlich Kinder) mit eingeschränkten physischen, sensorischen oder geistigen Fähigkeiten, oder Mangel an Erfahrung und Wissen bestimmt, sofern sie keine angemessene Aufsicht oder ausführliche Anleitung zur Benutzung des Geräts durch eine verantwortliche Person für ihre Sicherheit erhalten haben.
  - Kinder sollten beaufsichtigt werden, um sicherzustellen, dass sie nicht mit dem Gerät spielen.

- Nicht durchbohren oder verbrennen.
- Achten Sie darauf, dass Kältemittel vielleicht geruchslos sind.
- Benutzen Sie keine Methoden, um das Abtauen oder Reinigen zu beschleunigen, außer sie wurden vom Hersteller empfohlen.
- Die Wartung darf nur nach den Empfehlungen des Geräteherstellers durchgeführt werden.
- Sollte eine Reparatur nötig sein, wenden Sie sich bitte an das nächstgelegene autorisierte Servicezentrum. Alle von nicht qualifiziertem Personal durchgeführten Reparaturen können eine Gefahrenquelle darstellen – dies ist nicht durch die Garantie abgedeckt und wird nicht vom Hersteller unterstützt.
- Die nationalen Gasvorschriften müssen eingehalten werden.

## Wichtige Sicherheitshinweise



## Das Kältemittel

- Für die ordnungsgemäße Funktion der Klimaanlage zirkuliert in dem System ein spezielles Kältemittel. Bei dem verwendeten Kältemittel handelt es sich um Fluorid R290, das vor dem Einsatz im Kühlsystem speziell gereinigt wurde. Das Kältemittel ist brennbar und geruchslos. Es kann außerdem zu Explosionen führen, wenn bestimmte Bedingungen auftreten.
- Im Vergleich zu herkömmlichen Kältemitteln handelt es sich beim R290 um ein umweltfreundliches Kältemittel, das die Ozonschicht nicht schädigt. Zudem wirkt es sich nicht so sehr auf den Treibhauseffekt aus. Das R290 verfügt über sehr gute thermodynamische Eigenschaften. Es hat damit eine sehr hohe Energieeffizienz. Die Geräte müssen daher mit weniger Kältemittel gefüllt werden.

### Warnung:

- Das Gerät ist mit dem brennbaren Gas R290 gefüllt.
- Das Gerät sollte in einem Raum mit einer Grundfläche von über 15 m<sup>2</sup> eingebaut, betrieben und gelagert werden.
- Das Gerät muss in einem Raum gelagert werden, in dem es keine ständig aktiven Zündquellen gibt. (Beispielsweise: offene Flammen, ein laufendes Gasgerät oder eine laufende elektrische Heizung.)
- Das Gerät muss in einem gut belüfteten Bereich gelagert werden, wo die Raumgröße der für den Betrieb festgelegten Raumfläche entspricht.
- Das Gerät muss so gelagert werden, dass keine mechanischen Schäden auftreten.
- Wenn Leitungsrohre an ein Gerät angeschlossen sind, dürfen keine Zündquelle vorhanden sein.
- Alle erforderlichen Lüftungsöffnungen dürfen nicht behindert, blockiert oder verstopft werden.

## Bitte lesen Sie vor der Inbetriebnahme des Geräts diese Sicherheitshinweise und beachten Sie die nachfolgenden Warnhinweise:



Das Blitzsymbol mit Pfeilspitze innerhalb eines gleichseitigen Dreiecks weist den Benutzer darauf hin, dass innerhalb des Gehäuses des Produkts nicht isolierte, gefährliche Spannungen vorhanden sind, die so groß sein können, dass für Personen die Gefahr eines Stromschlags besteht.



Das Dreieckszeichen mit Ausrufezeichen verweist auf wichtige Funktions- und Wartungshinweise (Reparatur) in der dem Gerät beigelegten Bedienungsanleitung.



Dieses Symbol bedeutet, dass das Produkt auf umweltfreundliche Weise und nicht mit dem gewöhnlichen Haushaltsmüll entsorgt werden sollte.



Das Gerät ist mit dem brennbaren Gas R290 gefüllt.



Lesen Sie zuerst die Installationsanleitung, ehe Sie das Gerät installieren und benutzen.



„Am Ende dieser Bedienungsanleitung stehen Hinweise für Fachleute für die Wartung dieses Produkts. Diese dürfen nur von qualifiziertem Personal durchgeführt werden.“



Lesen Sie zuerst die Bedienungsanleitung, ehe Sie das Gerät benutzen.



Wechselspannung

**Halten Sie Kerzen und offenes Feuer von diesem Produkt fern, um einen Brand zu vermeiden.**



### Warnung:

- Dieses Gerät kann sowohl von Kindern ab 8 Jahren als auch von Personen mit eingeschränkten physischen und geistigen Fähigkeiten sowie mit Mangel an Erfahrung und Kenntnis verwendet werden, vorausgesetzt sie werden bei der Verwendung beaufsichtigt oder wurden bezüglich der möglichen Gefahren unterwiesen.
- Kinder dürfen nicht mit der Anwendung spielen.
- Reinigung und Wartung dürfen nicht von Kindern ohne Aufsicht durchgeführt werden.
- Stellen Sie vor dem Betrieb sicher, dass die Leistungsspezifikation der Netzversorgung mit den Angaben auf dem Typenschild übereinstimmen (es befindet sich auf der Seite des Produkts).
- Vor der Reinigung oder Wartung der Klimaanlage müssen Sie sie ausschalten und den Netzstecker ziehen.
- Das Netzkabel darf nicht beschädigt oder modifiziert werden. Es sollte nicht verdreht, verlängert, zusammengerollt oder in der Nähe von heißen Orten platziert werden. Stellen Sie keine schweren Gegenstände auf das Netzkabel und verlegen Sie das Kabel nicht im Zwischenraum zwischen Gegenständen.
- Ziehen Sie nicht am Netzkabel, um den Netzstecker auszustechen oder um die Klimaanlage zu bewegen.
- Stecken Sie den Netzstecker nicht mit nassen Händen ein oder aus.
- Vergewissern Sie sich, dass das Gerät geerdet ist. Vergewissern Sie sich, dass die Erdung sicher und zuverlässig ist. Wenn Sie Bedenken bezüglich der Erdung des Produkts haben, wenden Sie sich an Fachpersonal.
- Ist das Netzkabel beschädigt, ist eine Reparatur oder ein Austausch durch den Händler erforderlich, um Gefahren zu vermeiden.
- Im Falle einer Ausnahmesituation (z. B. verbrannter Geruch) schalten Sie das Gerät bitte sofort aus. Ziehen Sie den Netzstecker und wenden Sie sich für eine Reparatur an den Händler.
- Wird das Gerät nicht benutzt oder gewartet, schalten Sie bitte die Stromversorgung aus und ziehen Sie den Netzstecker, um eine Beschädigung des Geräts zu vermeiden.
- Spritzen oder schütten Sie kein Wasser auf das Gerät, da dies zu einem Kurzschluss oder einer Beschädigung der Klimaanlage führen kann.
- Benutzen Sie den Abflussschlauch nicht unter 0 °C. Wenn der Abflussschlauch einfriert, führt dies dazu, dass Wasser aus dem Gerät austritt.
- Betreiben Sie keine Heizgeräte in der Nähe der Klimaanlage.
- Betreiben Sie das Gerät nicht im Badezimmer oder in der Waschküche.
- Halten Sie das Gerät von Feuerquellen, brennbaren und explosiven Gegenständen fern.
- Kinder und Invalide dürfen das Gerät nicht ohne Aufsicht benutzen.
- Achten Sie darauf, dass keine Kinder mit der Klimaanlage spielen oder auf sie klettern.
- Stellen oder hängen Sie keine tropfenden Gegenstände/Objekte über die Klimaanlage.
- Sie dürfen die Klimaanlage nicht selbst reparieren oder auseinanderbauen.
- Führen Sie keine Objekte in die Klimaanlage ein.
- Vergewissern Sie sich, dass sich keine Fremdstoffe im Luftkanal befinden. Wenn Fremdkörper in den Luftkanal gelangen, wenden Sie sich bitte an den Händler, um jegliche Gefahren zu vermeiden.
- Verwenden Sie kein Verlängerungskabel.

### Betriebsumgebung:

- Die Klimaanlage muss innerhalb des Temperaturbereichs von 16 °C bis 35 °C betrieben werden:

- Das Gerät ist nur für den Innengebrauch bestimmt.
- Das Gerät muss so aufgestellt werden, dass der Stecker jederzeit leicht zugänglich ist.
- Dieses Klimagerät darf nur im häuslichen Bereich eingesetzt werden, es ist nicht für den gewerblichen Bereich geeignet.
- Achten Sie darauf, dass um das Gerät herum ein Abstand von mindestens 30 cm eingehalten wird und der Boden glatt und eben ist.
- Betreiben Sie die Klimaanlage nicht in einer feuchten Umgebung.
- Achten Sie darauf, dass Luftein- und -auslass sauber sind und nicht blockiert werden.
- Schließen Sie während des Betriebs die Türen und Fenster, um die Kühlleistung zu erhöhen.
- Stellen Sie das Gerät auf eine glatte und ebene Fläche, damit keine übermäßigen Geräusche und Vibrationen entstehen.
- Diese Klimaanlage ist mit Lauffrollen ausgestattet. Die Lauffrollen sollten auf einem glatten und ebenen Untergrund gleiten.
- Installieren Sie sie nicht in der Nähe von Treppen oder Stufen.
- Stellen Sie sicher, dass die Klimaanlage nicht geneigt oder umgedreht wird. Sollte eine Unregelmäßigkeit auftreten, trennen Sie das Gerät sofort von der Stromversorgung und wenden Sie sich an den Händler, um Gefahren zu vermeiden.
- Vermeiden Sie direkte Sonneneinstrahlung.

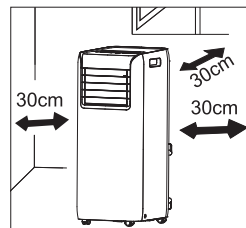

### Entsorgung dieses Geräts und von Akkus



- WENN SIE DAS GERÄT ODER SEINE BATTERIEN ENTSORGEN MÖCHTEN, WERFEN SIE DAS GERÄT WEDER IN DEN HAUSMÜLL NOCH IN EINEN KAMIN!
- Benutzte Elektrogeräte und Akkus/Batterien sollten immer GETRENNT entsorgt und wiederaufbereitet werden, gemäß den örtlichen Gesetzen.
- Ein getrenntes Sammeln unterstützt eine umweltfreundliche Wiederaufbereitung, das Recycling von Materialien und die Verringerung der endgültigen Abfallmenge. SCHLECHTE ENTSORGUNG kann aufgrund bestimmter Substanzen gesundheitsschädlich und schädlich für die Umwelt sein! Bringen Sie ALTGERÄTE zu einer lokalen, normalerweise kommunalen Sammelstelle.
- Entfernen Sie GEBRAUCHTE AKKUS/BATTERIEN aus dem Gerät und bringen Sie sie zu einer Batterie-Sammelstelle – das ist gewöhnlich ein Ort, an dem neue Akkus/Batterien verkauft werden.
- Wenn Sie sich nicht sicher sind, kontaktieren Sie die zuständigen Behörden oder den Händler für weitere Informationen.
- NUR FÜR NUTZER IN DER EU UND EINIGE ANDERE LÄNDERN, WIE Z.B. NORWEGEN UND DIE SCHWEIZ:
- Die getrennte Entsorgung ist gesetzlich verpflichtend.
- Das oben gezeigte Symbol auf Elektrogeräten und Akkus/Batterien (oder der Verpackung) soll die Benutzer daran erinnern. Wenn „Hg“ oder „Pb“ unter dem Symbol steht, enthalten die Akkus/Batterien Spuren von Quecksilber (Hg) oder Blei (Pb).
- PRIVATNUTZER müssen existierende Rückgabemöglichkeiten für gebrauchte Geräte und Akkus/Batterien nutzen. Akkus/Batterien werden in Geschäften zurückgenommen, die Batterien verkaufen. Die Rückgabe ist kostenlos.
- Wenn das Gerät für GESCHÄFTSZWECKE verwendet wurde, kontaktieren Sie Ihren SHARP-Händler, der Sie über die Rückgabemöglichkeiten informieren wird. Für die Rückgabe können Kosten anfallen. Kleingeräte (und kleine Mengen) kann auch an Ihrem örtlichen Wertstoffhof abgegeben werden. In Spanien: Kontaktieren Sie bitte ihr örtliches Sammelsystem oder die örtlichen Behörden für die Rückgabe Ihrer Altgeräte.
- In den meisten EU-Ländern gelten für die Entsorgung von Akkus besondere Gesetze und Vorschriften. Die Recycling-Symbole auf

elektrischen Geräten, der Verpackung und den Akkus/Batterien erinnern die Benutzer daran, diese Gegenstände ordnungsgemäß zu entsorgen. Nutzer werden gebeten, für gebrauchte Geräte und Akkus bestehende Rückgabeeinrichtungen zu nutzen. Wenden Sie sich für weitere Informationen an Ihren Händler oder die örtlichen Behörden.



### CE- und UKCA-Konformitätserklärung:

- Der vollständige Text der EU-Konformitätserklärung kann über folgenden Link eingesehen werden: [www.sharpconsumer.com](http://www.sharpconsumer.com) – geben Sie anschließend den Download-Bereich Ihres Modells ein und wählen Sie „CE Statements“ (CE-Konformitätserklärungen).



[www.sharpconsumer.com/  
contact/](http://www.sharpconsumer.com/contact/)



[www.sharpconsumer.com/  
support/](http://www.sharpconsumer.com/support/)



[www.sharpconsumer.com/  
documents-of-conformity/](http://www.sharpconsumer.com/documents-of-conformity/)

Informationen zum Service finden Sie unter [www.sharpconsumer.com/contact/](http://www.sharpconsumer.com/contact/), Ihre Garantierechten finden Sie unter [www.sharpconsumer.com/support/](http://www.sharpconsumer.com/support/) oder wenden Sie sich diesbezüglich an den Händler, bei dem Sie Ihr Produkt erworben haben. Konformitätserklärungen sind unter [www.sharpconsumer.com/documents-of-conformity/](http://www.sharpconsumer.com/documents-of-conformity/) erhältlich.

## Inhalt der Schachtel

### HINWEIS

- Prüfen Sie vor der Installation, ob das Zubehör zur Verfügung steht. *Beziehen Sie sich auf die Bilder 6 auf Seite 2.*

- Verbindungsstück (x 1)
- Wärmeabfuhrrohr (x 1)
- Hinterer Clip (x 1)
- Netzkabelhaken (x 2)
- Schrauben (x 2)
- Fernbedienung (x 1)
- Batterien AAA 1,5 V R03 (x 2)
- Benutzerhandbuch (x 1)
- Garantiekarte (x 1)

## Bezeichnung der Teile

*Beziehen Sie sich auf die Bilder 1 und 2 auf Seite 1.*

- Bedienfeld
- Signalempfänger
- Führungsjalousie
- Griffe
- Filter
- Verbindungsstück
- Wärmeabfuhrrohr
- Hinterer Clip
- Netzkabel
- Netzkabelhaken
- Unterer Ablassanschluss
- Laufrollen

**HINWEIS:** Einige Installationszubehörteile dürfen nicht weggeworfen werden.

## Bedienfeld

*Beziehen Sie sich auf die Bilder 3 auf Seite 1.*

- Anzeige der Lüftergeschwindigkeit
- Taste +/-
- Anzeigefeld
- Lüftertaste
- Schlaf-taste
- Anzeige Sleep
- Taste ON/OFF (EIN/AUS)
- Timertaste
- Timer-Anzeige
- Modustaste
- Anzeige des Kühlmodus
- Anzeige des Trockenmodus
- Anzeige des Lüftermodus

### HINWEIS:

- Nachdem die Klimaanlage an den Strom angeschlossen wurde, ertönt ein Geräusch. Anschließend können Sie die Klimaanlage über das Bedienfeld bedienen.
- Ist das Gerät eingeschaltet, ertönt bei jedem Tastendruck ein Ton. Wird eine Taste gedrückt, schaltet sich das zugehörige Licht ein oder aus.
- Wenn das Gerät ausgeschaltet wird, schaltet sich auch die Anzeige aus. Beim Einschalten zeigt das Anzeigefeld auf dem Bedienfeld die eingestellte Temperatur.

## Betrieb des Bedienfelds

### Taste ON/OFF (EIN/AUS)

Ein Druck auf diese Taste schaltet die Klimaanlage ein- und aus.

### Taste +/-

Drücken Sie im Kühlmodus die Taste „+“ oder „-“, um die der Sollwerttemperatur um 1 °C zu erhöhen oder zu senken. Der Bereich der Sollwerttemperatur beträgt 16 °C bis 30°C. In den Modi Trocken oder Lüfter funktionieren diese Tasten nicht.

### Lüftertaste

Wenn Sie diese Taste drücken, ändert sich die Lüftergeschwindigkeit folgendermaßen:

**niedrige Geschwindigkeit >> mittlere Geschwindigkeit >> hohe Geschwindigkeit >> Auto-Lüfter**

### Modustaste

Wenn Sie diese Taste drücken, ändert sich der Modus folgendermaßen:

**KÜHLEN >> TROCKNEN >> LÜFTER**

**COOL (KÜHLEN):** In diesem Modus leuchtet die Kühlmodusanzeige auf. Auf dem Anzeigefeld wird die eingestellte Temperatur angezeigt.

Der Temperatureinstellbereich beträgt 16 °C ~ 30 °C.

**DRY (TROCKNEN):** In diesem Modus leuchtet die Trockenmodusanzeige auf.

Es erfolgt keine Anzeige auf dem Anzeigefeld.

**FAN (LÜFTER):** In diesem Modus funktioniert nur der Lüfter. Die Lüftermodusanzeige wird aktiviert. Es erfolgt keine Anzeige auf dem Anzeigefeld.

### Taste Sleep

- Drücken Sie die Schlaf Taste, um in den Schlafmodus zu schalten.
- Wenn das Gerät im Kühlmodus arbeitet, wird die voreingestellte Temperatur nach dem Aktivieren des Schlafmodus innerhalb von 1 Stunde um 1 °C, die voreingestellte Temperatur wird innerhalb von 2 Stunden um 2 °C erhöht und das Gerät funktioniert anschließend ununterbrochen bei dieser Temperatur;
- Die Schlaffunktion ist nicht für den Lüftermodus oder den Heizbetrieb verfügbar. Beim Start der Schlaffunktion bleibt die obere Anzeige im Anzeigestatus.
- Beachten Sie: Der Schlafmodus kann mit der Timer-Aus-Funktion betrieben werden.

### Timertaste

- Wenn Sie den Timer im ausgeschalteten Modus einstellen, funktioniert diese Funktion als EINSCHALT-Timer. Wenn Sie den Timer im eingeschalteten Modus einstellen, funktioniert der Timer als AUSSCHALT-Timer. Beachten Sie: Der EINSCHALT-Timer und der AUSSCHALT-Timer können nicht miteinander eingestellt werden.
- Drücken Sie die Timer-Taste, um in den Timer-Einstellmodus zu gelangen. Benutzen Sie im Timer-Modus die Tasten - und +, Gehen Sie folgendermaßen vor, um die Zeit in Intervallen von 0,5 auszuwählen. Wenn die Anzeige „10 Stunden“ anzeigt, stellen die Tasten + und - die Zeit in Intervallen von 1 Stunde ein. Drücken Sie nach dem Einstellen der Zeitdauer erneut die Timer-Taste, um die Einstellung zu bestätigen.
- Wenn der EINSCHALT-Timer eingestellt ist, schaltet das Gerät wird in den Betriebsmodus, sobald die eingestellte Zeit abgelaufen ist. Wenn der AUSSCHALT-Timer eingestellt ist, wird die Timer-Anzeige nach der Einstellung des Timers nach fünf Sekunden mit der Temperatur ersetzt.
- Um den Timer abzubrechen, drücken Sie erneut die Timer-Taste.

### Öffnen der Lamelle

- Drücken Sie die untere Lamelle an der Stelle, an der sie mit dem Wort „PUSH“ (DRÜCKEN) markiert ist. Dadurch wird die Führungslamelle geöffnet. Machen Sie dies, ehe Sie das Gerät benutzen.

- Um einen maximalen Luftstrom zu erhalten, sollten Sie die Luftführungslamelle in der maximale Position zu öffnen.

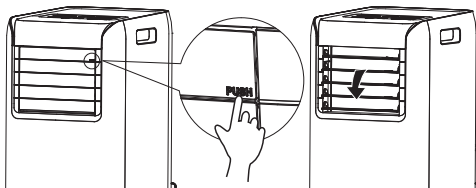

## Fernbedienung

### Tasten der Fernbedienung

Beziehen Sie sich auf die Bilder 4 auf Seite 1.

1. EIN/AUS
2. MODUS
3. +/-
4. LÜFTER
5. X-LÜFTER
6. SCHLAF
7. TIMER

### Anzeige der Fernbedienung

Beziehen Sie sich auf die Bilder 5 auf Seite 1.

1. COOL – Kühlmodus
2. DRY – Trockenmodus
3. FAN – Lüftermodus
4. T-ON – Timer ein
5. T-OFF – Timer aus
6. X-FAN – X-Lüfter-Betrieb
7. SLEEP – Schlafbetrieb
8. LOCK – Verriegelung
9. SPEED – Lüftergeschwindigkeit einstellen
10. Sollwerttemperatur
11. Zeit einstellen
12. Signal senden

### Funktionen der Fernbedienung

#### HINWEIS:

- Es kann sein, dass die Fernbedienung mehr Funktionen hat als Ihre Klimaanlage. Wenn Sie solche Tasten drücken, haben sie keinen Einfluss auf den Betrieb des Geräts.
- Wenn das Gerät mit der Stromversorgung verbunden ist, (Stand-by-Betrieb), können Sie die Klimaanlage über die Fernbedienung bedienen.
- Wenn das Gerät eingeschaltet ist, blinkt das Signalsymbol, auf der Anzeige der Fernbedienung jedes Mal einmal, wenn Sie die Taste auf der Fernbedienung drücken. Wenn die Klimaanlage einen Ton abgibt, wurde das Signal gesendet.
- Wenn das Gerät ausgeschaltet ist, wird auf der Fernbedienung die Sollwerttemperatur angezeigt (wenn das Licht der Anzeige des Innengeräts eingeschaltet ist, wird das entsprechende Symbol angezeigt). Wenn das Gerät eingeschaltet ist, werden auf der Fernbedienung die Symbole der aktivierten Funktionen angezeigt.

#### Taste ON/OFF (EIN/AUS)

Drücken Sie diese Taste, um das Gerät ein-/auszuschalten.

#### Taste MODUS

Wenn Sie diese Taste einmal drücken, können Sie den gewünschten Modus auswählen, wie unten dargestellt. (Das entsprechende Symbol, leuchtet auf, nachdem der Modus ausgewählt wurde):

**KÜHLEN >> TROCKNEN >> LÜFTER**

- Wenn Sie **KÜHLEN** auswählen, arbeitet die Klimaanlage im Kühlmodus. Drücken Sie anschließend die Taste + oder -, um die Sollwerttemperatur anzupassen. Drücken Sie die Taste **LÜFTER**, um die Lüftergeschwindigkeit einzustellen.
- Wenn Sie **TROCKNEN** auswählen, arbeitet die Klimaanlage im Trockenmodus. Im Trockenmodus kann die Lüftergeschwindigkeit nicht eingestellt werden.
- Wenn Sie **LÜFTER** auswählen, arbeitet die Klimaanlage nur im Lüftermodus. Drücken Sie anschließend die Taste **LÜFTER**, um die Lüftergeschwindigkeit einzustellen.

#### Taste +/-

- Wenn Sie die Taste + oder - einmal drücken, wird die Sollwerttemperatur um 1 °C erhöht oder gesenkt. Wenn Sie die Taste + oder - auf der Fernbedienung 2 Sekunden lang gedrückt halten, ändert sich die Sollwerttemperatur schnell. Lassen Sie die Taste los, nachdem die gewünschte Sollwerttemperatur erreicht ist. (Im Automatikbetrieb kann die Temperatur nicht eingestellt werden).
- Bei einer Einstellung von „Timer EIN“ oder „Timer AUS“ drücken Sie die Taste + oder -, um die Zeit einzustellen. (Mehr Informationen zu den Einstellungen erhalten Sie im Abschnitt über die Taste **TIMER**)

#### Taste LÜFTER

- Drücken Sie diese Taste, um die Lüftergeschwindigkeit wie folgt auszuwählen: AUTO, GESCHWINDIGKEIT 1 (■), GESCHWINDIGKEIT 2 (■ ■), GESCHWINDIGKEIT 3 (■ ■ ■).

#### HINWEIS:

- Bei der automatischen Geschwindigkeit wählt die Klimaanlage die richtige Lüftergeschwindigkeit automatisch entsprechend der Umgebungstemperatur aus.
- Im Trocken-Modus kann die Lüftergeschwindigkeit nicht eingestellt werden.

#### Taste X-LÜFTER

- Drücken Sie diese Taste im Kühlen- und Trocken-Modus, um die Funktion X-FAN (X-LÜFTER) zu starten. Drücken Sie diese Taste erneut, um die Funktion X-FAN (X-LÜFTER) abzubrechen.
- Bei der automatischen Geschwindigkeit wählt die Klimaanlage die richtige Lüftergeschwindigkeit automatisch entsprechend der Umgebungstemperatur aus.
- Im Trocken-Modus kann die Lüftergeschwindigkeit nicht eingestellt werden.
- Wenn die Funktion X-FAN (X-LÜFTER) aktiviert und die Klimaanlage ausgeschaltet ist, funktioniert der Lüfter noch eine Weile mit niedriger Geschwindigkeit, damit das Restwasser in den Luftkanal geblasen wird.
- Drücken Sie während des Betriebs X-FAN (X-LÜFTER) die Taste X-FAN (X-LÜFTER), um die Funktion X-FAN (X-LÜFTER) abzuschalten. Der Innenlüfter stellt den Betrieb sofort ein.

#### Taste SCHLAF

- Drücken Sie die Schlaf Taste, um in den Schlafmodus zu schalten. Wenn der Controller im Kühlmodus arbeitet, wird die voreingestellte Temperatur nach dem Aktivieren des Schlafmodus innerhalb von 1 Stunde um 1 °C erhöht; die voreingestellte Temperatur wird innerhalb von 2 Stunden um 2 °C erhöht und das Gerät funktioniert anschließend bei dieser Temperatur, bis es ausgeschaltet wird.
- Die Schlaffunktion ist nur für den Kühlbetrieb verfügbar. Die SCHLAF-Funktion kann zusammen mit dem AUSSCHALT-Timer eingestellt werden.

#### Taste TIMER

- Drücken Sie diese Taste, wenn das Gerät eingeschaltet ist, um den Ausschalt-Timer einzustellen. Es blinken die Symbole **T-OFF** und **H**. Drücken Sie innerhalb von 5 Sekunden die Taste + oder -, um die Zeit für den Ausschalt-Timer anzupassen. Wenn Sie die Taste + oder - einmal drücken, wird die Zeit um 0,5 Stunden verlängert oder verkürzt. Wenn Sie die Taste + oder - 2 Sekunden lang gedrückt halten, ändert sich die Zeit schnell. Lassen Sie die Taste los, nachdem die eingestellte Zeit

erreicht ist. Drücken Sie anschließend zur Bestätigung die Taste **TIMER**. Die Symbole **T-OFF** und **H** blinken nun nicht mehr.

- Drücken Sie diese Taste, wenn das Gerät ausgeschaltet ist, um den Einschalt-Timer einzustellen. Es blinken die Symbole **T-ON** und **H**. Drücken Sie innerhalb von 5 Sekunden die Taste + oder -, um die Zeit für den Einschalt-Timer anzupassen. Wenn Sie die Taste + oder - einmal drücken, wird die Zeit um 0,5 Stunden verlängert oder verkürzt. Wenn Sie die Taste + oder - 2 Sekunden lang gedrückt halten, ändert sich die Zeit schnell. Lassen Sie die Taste los, nachdem die eingestellte Zeit erreicht ist. Drücken Sie anschließend zur Bestätigung die Taste **TIMER**. Die Symbole **T-ON** und **H** blinken nun nicht mehr.
- Abbrechen der Timer-Funktion: Wenn die Timer-Funktion eingestellt ist, drücken Sie einmal die Taste **TIMER**, um sich die Restlaufzeit anzusehen. Drücken Sie innerhalb von 5 Sekunden die erneut Taste **TIMER**, um diese Funktion abzubrechen.
- Der EINSCHALT-Timer und der AUSSCHALT-Timer können nicht miteinander eingestellt werden.

#### HINWEIS:

- Der Zeiteinstellungsbereich ist: 0,5 bis 24 Stunden.
- Das Intervall zwischen zwei Bewegungen darf keine 5 Sekunden überschreiten, da die Fernbedienung ansonsten den Einstellungsstatus verlässt.

## Funktionen durch Kombinationstasten

#### Funktion Kindersicherung

Drücken Sie gleichzeitig die Tasten „+“ und „-“, um die Funktion der Kindersicherung zu aktivieren oder zu deaktivieren. Wenn die Funktion der Kindersicherung aktiviert wird, schaltet die Kindersicherung-Anzeige auf der Fernbedienung auf EIN. Wenn die Fernbedienung jetzt bedient wird, sendet die Fernbedienung kein Signal. Diese Funktion funktioniert nur auf der Fernbedienung – die Tasten am Gerät können nicht gesperrt werden.

#### Temperaturanzeige-Umschaltfunktion

Drücken Sie im AUS-Status gleichzeitig die Taste „-“ und die Taste „MODUS“, um zwischen °C und °F umzuschalten.

#### Beleuchtungsfunktion

Sie können die Beleuchtung des Bedienfelds des Geräts aus- oder einschalten. Wenn Sie die Fernbedienung im aus- oder eingeschalteten Status auf den Signalempfänger des Geräts richten und die Tasten „+“ und „LÜFTER“ gleichzeitig 3 Sekunden lang drücken, wird die Beleuchtung ein- oder ausgeschaltet.

## Einlegen der Batterien

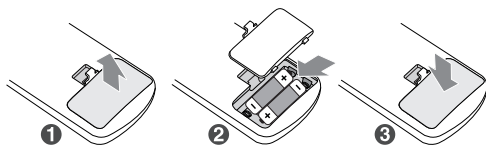

1. Drücken Sie auf die hintere Abdeckung und schieben Sie sie auf, um das Batteriefach der Fernbedienung zu öffnen.
2. Legen Sie zwei AAA-Batterien (1,5 V) ein (beiliegend). Vergewissern Sie sich, dass die Pole (+) und (-) der Batterie entsprechend den Polen (+) und (-) ausgerichtet sind, die im Batteriefach angegeben werden.
3. Schließen Sie die Abdeckung des Batteriefachs.

#### HINWEIS:

- Richten Sie den Signalsender der Fernbedienung während des Betriebs auf das Empfangsfenster des Innengeräts.
- Der Abstand zwischen dem Signalsender und dem Empfangsfenster sollte nicht über 8 m liegen und es sollten keine Hindernisse dazwischen sein.

- Das Signal kann in Räumen mit Leuchtstofflampen oder drahtlosen Telefonen leicht gestört werden – bewegen Sie in einem solchen Fall die Fernbedienung näher an das Gerät, um einen zuverlässigen Betrieb zu gewährleisten.
- Ersetzen Sie neue Batterien bei Bedarf mit dem gleichen Modell.
- Wenn Sie das Gerät für einen längeren Zeitraum nicht benutzen, nehmen Sie die Batterien aus der Fernbedienung.
- Wenn die Anzeige auf der Fernbedienung unscharf ist oder nichts anzeigt, ersetzen Sie bitte die Batterien.

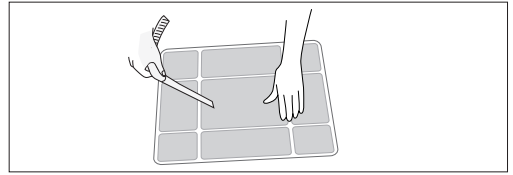

#### HINWEIS

- Der Filter sollte ungefähr alle drei Monate gereinigt werden. Wenn die Betriebsumgebung sehr staubig ist, können Sie die Reinigungsfrequenz erhöhen.
- Trocknen Sie den Filter mit einer direkten Wärmequelle oder einem Föhn. Ansonsten kann er sich verformen oder entzünden.

## Pflege und Wartung

### WARNUNG!

- Vor der Reinigung der Klimaanlage müssen Sie diese abschalten und von der Energieversorgung trennen. Dies stellt sicher, dass kein Risiko eines Stromschlags besteht.
- Waschen Sie die Klimaanlage nicht mit Wasser. Dies stellt sicher, dass kein Risiko eines Stromschlags besteht.
- Verwenden Sie keine flüchtigen Flüssigkeiten (wie Verdünnung oder Gas), um die Klimaanlage zu reinigen. Andernfalls kann es die Oberfläche beschädigen.
- Verwenden Sie kein flüssiges oder ätzendes Reinigungsmittel zur Reinigung des Geräts und bespritzen Sie es nicht mit Wasser oder anderen Flüssigkeiten, da dies die Kunststoffkomponenten beschädigen oder sogar einen Stromschlag verursachen kann.

## Außengehäuse und Gitter reinigen

### Außengehäuse reinigen:

Wenn sich Staub auf der Oberfläche des Außengehäuses befindet, wischen Sie es bitte mit einem weichen Tuch ab.

Wenn das Außengehäuse stark verschmutzt ist (beispielsweise durch Fett), verwenden Sie bitte ein neutrales Reinigungsmittel.

Zum Abwischen.

### Gitter reinigen:

Reinigen Sie das Gitter selbst mit einer weichen Bürste.

### Filter reinigen

(Berühren Sie nicht die Lamellen, um eine Verletzung zu verhindern.)

#### 1. Filterentfernung

Drücken Sie auf den Verschluss, wie es in der Abbildung gezeigt wird, und entfernen Sie anschließend den Filter;

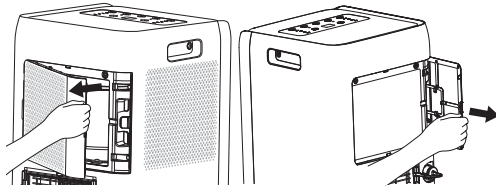

#### Filterreinigung

Verwenden Sie einen Staubsauger oder Wasser, um den Filter zu reinigen. Wenn der Filter sehr verschmutzt ist (etwa durch Fett), benutzen Sie zu seiner Reinigung warmes Wasser mit 40 °C, in das Sie neutrales Reinigungsmittel gemischt haben, und legen Sie ihn dann an einen schattigen Ort zum Trocknen.

#### 2. Filterinstallation

Nachdem der Filter gereinigt wurde und getrocknet ist, setzen Sie ihn ordnungsgemäß wieder ein.

### Wärmeabfuhrrohr

Entfernen Sie das Wärmeabfuhrrohr aus der Klimaanlage, reinigen und trocknen Sie sie und installieren Sie sie anschließend dann wieder. (Für den Einbau lesen Sie bitte die Anleitung „Installation des Wärmeabfuhrrohrs“).

### Kontrolle vor der Gebrauchssaison

- Prüfen Sie, ob Lufteinlässe und Luftauslässe verstopft sind.
- Prüfen Sie, ob sich der Stecker und die Buchse in einem ordnungsgemäßen Zustand befinden.
- Prüfen Sie, ob der Filter sauber ist.
- Prüfen Sie, ob die Batterien in der Fernbedienung eingelegt sind.
- Prüfen Sie, ob Verbindung, Fensterbügel und Wärmeabfuhrrohr fest installiert sind.
- Prüfen Sie, ob das Wärmeabfuhrrohr beschädigt ist.

### Kontrolle nach der Gebrauchssaison

1. Trennen Sie das Gerät von der Stromversorgung.
2. Reinigen Sie Filter und Außengehäuse.
3. Entfernen Sie Staub und Kleinteile von der Klimaanlage.
4. Beseitigen Sie Wasseransammlungen im Gehäuse (im Abschnitt „Entfernen des angesammelten Wassers“ finden Sie dazu weitere Einzelheiten).
5. Prüfen Sie, ob die Fensterhalterung beschädigt oder unbeschädigt ist.
6. Wenn sie beschädigt ist, wenden Sie sich bitte an den Händler.

### Längere Lagerung

Wenn Sie das Klimagerät lange Zeit nicht benutzen, führen Sie bitte folgende Wartungsschritte durch, damit die gute Leistung erhalten bleibt:

- Vergewissern Sie sich, dass sich kein Wasser im Gehäuse ansammelt und dass das Wärmeabfuhrrohr auseinandermontiert wurde.
- Ziehen Sie den Stecker der Energieversorgung und wickeln Sie das Netzkabel auf.
- Reinigen Sie die Klimaanlage und verpacken Sie sie gut, damit sie nicht verstaubt.

### Hinweis zur Wiederverwertung

- Einige der Verpackungsartikel sind recycelbare Materialien. Entsorgen Sie sie bitte über die lokalen Recyclingeinrichtungen.
- Wenn Sie die Klimaanlage entsorgen möchten, kontaktieren Sie bitte die entsprechenden örtlichen Einrichtungen oder ein entsprechendes Beratungsunternehmen, um sich über die richtige Entsorgungsmethode zu informieren.

## Fehlerbehebung

Bevor Sie den Kundendienst anrufen, lesen Sie sich bitte zuerst die Liste „Fehlerbehebung“ durch, da das Problem möglicherweise keine Fehlfunktion des Hauptgeräts ist.

## Die Klimaanlage funktioniert nicht

### Ursache/Handlung

- Stromausfall? / Warten Sie, bis die Stromversorgung wiederhergestellt ist.
- Ist der Stecker locker? / Stecken Sie den Stecker wieder ein.
- Wurde der Luftschalter ausgelöst oder ist die Sicherung durchgebrannt? / Bitten Sie eine fachkundige Person, den Luftschalter oder die Sicherung austauschen.
- Gibt es eine Fehlfunktion im Stromkreis? / Bitten Sie eine fachkundige Person, den Stromkreis austauschen.
- Startet das Gerät nach dem Anhalten sofort neu? / Warten Sie 3 Minuten lang und schalten Sie das Gerät anschließend wieder ein.

### Geräusch fließenden Wassers

#### Ursache/Handlung

- Läuft das Gerät schon länger oder wurde es eben erst eingeschaltet? / Es ertönt das Geräusch des fließenden Kältemittels in der Klimaanlage – das ist normal.

### Schlechtes Kühlen

#### Ursache/Handlung

- Ist die Leistung zu gering? / Warten Sie, bis die Spannung wieder anliegt.
- Ist der Luftfilter zu stark verschmutzt? / Reinigen Sie den Luftfilter.
- Wurde die richtige Temperatur eingestellt? / Stellen Sie die Temperatur ein.
- Sind die Tür und das Fenster geschlossen? / Schließen Sie die Tür und das Fenster.

## Die Klimaanlage empfängt kein Signal von der Fernbedienung oder die Fernbedienung funktioniert nicht richtig.

### Ursache/Handlung

- Liegen bei dem Gerät ernsthafte Interferenzen vor (wie statischer Druck, Spannungsschwankungen)? / Bitte ziehen Sie den Stecker heraus. Stecken Sie den Stecker nach etwa 3 Minuten ein und schalten Sie anschließend das Gerät ein.
- Befindet sich die Fernbedienung im Empfangsbereich? / Die Empfangsreichweite der Fernbedienung beträgt 8 Meter. Überschreiten Sie diese Entfernung nicht.
- Sind Hindernisse vorhanden? / Entfernen Sie die Hindernisse.
- Ist die Empfindlichkeit der Fernbedienung zu gering? / Prüfen Sie die Batterien der Fernbedienung. Wenn die Batterien zu schwach sind, tauschen Sie sie bitte aus.
- Ist eine Fluoreszenzlampe im Raum? / Bewegen Sie die Fernbedienung nahe an die Klimaanlage. Schalten Sie die Fluoreszenzlampe aus und versuchen Sie es erneut.

### Knackendes Geräusch

#### Ursache/Handlung

- Läuft das Gerät schon länger oder wurde es eben erst eingeschaltet? / Eine Ausdehnung oder ein Schrumpfen aufgrund eines Temperaturunterschieds am/im Gehäuse kann die Reibungsgeräusche verursachen.

### Beim Betrieb erklingt ein seltsames Geräusch

#### Ursache/Handlung

- Wird der Betrieb des Geräts gestört – z. B. durch Gewitter, Funkwellen, Radio usw.? / Trennen Sie das Gerät von der Stromversorgung, schließen Sie es danach wieder an und schalten Sie es wieder ein.

### Gerüche

#### Ursache/Handlung

- Im Zimmer riecht etwas – Möbel? Zigaretten usw. / Beseitigen Sie die Quelle des schlechten Geruchs. Reinigen Sie den Filter.

### Aus der Klimaanlage bläst keine Luft

#### Ursache/Handlung

- Ist der Lufteinlass oder der Luftauslass blockiert? / Beseitigen Sie die Hindernisse.

- Der Gerätelüfter hört auf zu arbeiten, nachdem die Sollwerttemperatur erreicht ist.

### Sollwerttemperatur kann nicht eingestellt werden.

#### Ursache/Handlung

- Wir das Gerät im Auto-Modus betrieben? / Im Automatikbetrieb kann die Temperatur nicht eingestellt werden.
- Überschreitet die erforderliche Temperatur den Bereich der Temperatureinstellung? / Temperatureinstellbereich: 16 °C bis 30 °C
- Läuft das Gerät schon länger oder wurde es eben erst eingeschaltet? / Es ertönt das Geräusch des fließenden Kältemittels in der Klimaanlage – das ist normal.

### Fehlercodes

Es ist möglich, dass Fehlercodes im Display angezeigt werden. In diesem Fall ergreifen Sie die unten angezeigten entsprechenden Maßnahmen.

#### F1, F2, F4, F0:

Bitte wenden Sie sich für den Service an qualifiziertes Fachpersonal.

#### E8, H3

1. Prüfen Sie, ob das Gerät unter hoher Temperatur und hoher Luftfeuchtigkeit steht; bei einer zu hohen Umgebungstemperatur schalten Sie das Gerät aus und schalten Sie es erst wieder ein, nachdem die Umgebungstemperatur auf unter 35 Grad gesunken ist.
2. Prüfen Sie, ob Objekte den Verdampfer und Verflüssiger blockieren; falls dies der Fall ist, beseitigen Sie die Objekte, schalten Sie das Gerät aus und schalten Sie es anschließend wieder ein, damit es erneut den Betrieb aufnimmt.
3. Sollte die Fehlfunktion weiterhin auftreten, kontaktieren Sie bitte unser Servicecenter.

#### H8

1. Lassen Sie das Wasser im Gehäuse ab.
2. Wenn weiterhin „H8“ auftritt, wenden Sie sich bitte an den Händler, um das Gerät zu warten.

### WARNUNG!

- *Sollte eines der unten aufgeführten Phänomene auftreten, schalten Sie die Klimaanlage aus und trennen Sie es sofort von der Stromversorgung – wenden Sie sich anschließend gleich an den Händler.*
  - Das Netzkabel ist überhitzt oder beschädigt
  - Beim Betrieb erklingt ein ungewöhnliches Geräusch.
  - Gerüche
  - Wasseraustritt
- *Sie dürfen die Klimaanlage nicht selbst reparieren oder überholen.*
- *Wenn die Klimaanlage unter abnormalen Bedingungen betrieben wird, kann dies zu Fehlfunktionen, Stromschlag oder Brandgefahr führen.*

## Vorsichtsmaßnahmen bei der Installation

### WARNUNG!

- *Halten Sie sich an alle geltenden Gesetze und Verordnungen.*
- *Benutzen Sie keine beschädigten oder nicht normgerechten Netzkabel.*
- *Seien Sie bei der Installation und Wartung vorsichtig. Unterlassen Sie jede falsche Bedienung, um einen elektrischen Schlag, Unfälle und andere Verletzungen zu vermeiden.*

### Auswahl des Einbaustorts

#### Grundvoraussetzung

Wenn das Geräts an den folgenden Stellen installiert wird, können Fehlfunktionen auftreten. Wenn sich dies nicht vermeiden lässt, wenden Sie sich an Ihren Händler, um Rat zu erhalten.

1. Standorte mit hohen Temperaturen wie starken Hitzequellen, Dämpfen, brennbaren oder explosiven Gasen, oder flüchtigen Stoffen in der Luft.

- Ein Standort mit installierten Hochfrequenzgeräten (wie etwa eine Schweißmaschine, medizinische Geräte usw.).
- In der Nähe eines Küstengebiets.
- Ein Standort, bei dem Öl oder Rauch in der Luft ist.
- In der Nähe von schwefelhaltigem Gas.
- Andere Standorte, an denen besondere Umstände herrschen.
- Es ist keine Installation auf einer instabilen oder beweglichen Grundstruktur (wie z. B. auf einem Lkw) oder in einer korrosiven Umgebung (wie z. B. in einer chemischen Fabrik) erlaubt.

#### Anforderung an die Klimaanlage

- Der Lufteinlass sollte sich weit von Hindernissen entfernt befinden und Sie sollten keine Gegenstände in die Nähe des Luftauslasses. Ansonsten wirkt sich das negativ auf Leistung des Wärmeabfuhrrohrs aus.
- Wählen Sie einen Standort, an dem Ihre Nachbarschaft nicht durch Geräusche und die vom Gerät ausgestoßene Luft beeinträchtigt wird.
- Bitte versuchen Sie, das Gerät von Fluoreszenzlampen fernzuhalten.
- Installieren Sie dieses Gerät nicht in einer Waschküche.
- Installieren Sie sie nicht in der Nähe von Treppen oder Stufen.

#### Anforderungen an den elektrischen Anschluss

##### Sicherheitsmaßnahmen

- Während der Installation des Geräts müssen Sie die elektrischen Sicherheitsvorschriften beachten.
- Halten Sie sich an die örtlichen Sicherheitsvorschriften und vergewissern Sie sich, dass die Stromzufuhr ordnungsgemäß erfolgt.
- Wenn das Netzkabel beschädigt ist, muss es vom Hersteller, seinem Kundendiensttechniker, einem zugelassenen Sharp-Service-Center oder ähnlich qualifizierten Personen ersetzt werden, um Gefahren zu vermeiden.
- Schließen Sie den stromführenden Draht, den Nullleiter und die Schutzleitung der Steckdose ordnungsgemäß an.
- Vergewissern Sie sich, dass Sie die Stromzufuhr abschalten, ehe Sie Arbeiten durchführen, die mit Elektrizität und Sicherheit zu tun haben.
- Verbinden Sie die Stromzufuhr erst nach dem Abschluss der Installation.
- Die Klimaanlage ist ein elektrisches Gerät der Klasse 1 und muss ordnungsgemäß geerdet werden. Bitte vergewissern Sie sich, dass die Klimaanlage immer ordnungsgemäß geerdet ist – ansonsten kann es zu einem elektrischen Schlag kommen.
- Der gelb-grüne Draht oder der grüne Draht in der Klimaanlage ist eine Schutzleitung und darf nicht anderweitig verwendet werden.
- Der Erdungswiderstand muss den bei Ihnen geltenden nationalen elektrischen Sicherheitsvorschriften entsprechen.
- Das Gerät muss entsprechend der Verkabelungsvorschriften installiert werden, die in Ihrem Lang gelten.

## Installation der Netzkabelhaken

Montieren Sie die Netzkabelhaken mit Schrauben an der Rückseite des Geräts (Sie sehen die Ausrichtung der Netzkabelhaken in der folgenden Abbildung).

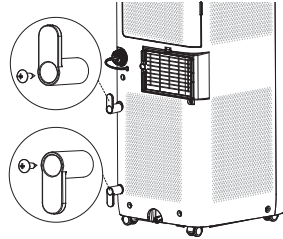

Wickeln Sie das Netzkabel um die Netzkabelhaken.

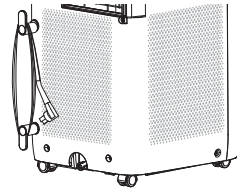

## Wasser ablassen

- Damit das Gerät seine maximale Leistung erreicht, wird empfohlen, dass Sie während des Kühlbetriebs kein Wasser ablassen.
- Es wird empfohlen, zum Ablassen von Wasser im Trockenmodus den mittleren Ablassanschluss zu verwenden.
- Ableitung von Wasser aus dem unteren Ablassanschluss, wenn das Display H8 anzeigt.

### Methode zum Ablassen von Wasser

#### 1 Wasser über die untere Ablassanschluss ablassen.

- Schalten Sie das Gerät aus und ziehen Sie den Stecker aus der Steckdose.
- Stellen Sie einen Wasserbehälter unter den unteren Ablassanschluss oder transportieren Sie das Gerät an einen Ort, an dem das Wasser ablaufen kann.
- Entfernen Sie zum Ablassen des Wassers den Gummistopfen der unteren Abflussöffnung.
- Setzen Sie den Gummistopfen nach dem Wasserablassen wieder ein.
- Drücken Sie die Taste ON/OFF (EIN/AUS), um das Gerät wieder einzuschalten.

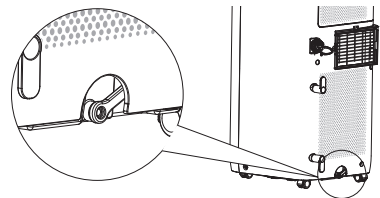

#### 2 Wasser über den mittleren Ablassanschluss ablassen.

##### HINWEIS

- Wasser kann automatisch in einen Bodenablauf entleert werden, indem Sie einen Schlauch mit einem Innendurchmesser von 13 mm (nicht im Lieferumfang enthalten) anbringen.



- Entfernen Sie die durchgehende Abflusskappe, indem Sie sie gegen den Uhrzeigersinn drehen, und entfernen Sie Gummistopfen vom Ablauf.

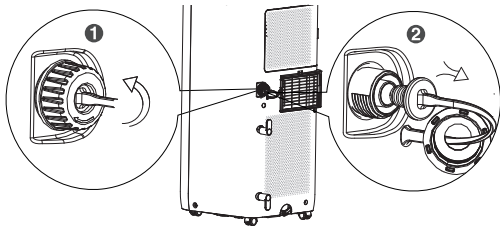

- Stecken Sie einen Schlauch mit einem Innendurchmesser von 13 mm (nicht im Lieferumfang enthalten) auf den Ablassanschluss.

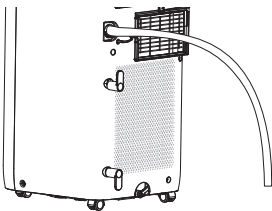

#### ACHTUNG:

- Wenn Sie die Möglichkeit des kontinuierlichen Wasserablassens durch das mittlere Loch nutzen, stellen Sie das Gerät auf einen ebenen Untergrund und vergewissern Sie sich, dass der Ablassschlauch nicht verstopft und dass er nach unten gerichtet ist. Wenn Sie das Gerät auf einem unebenen Untergrund oder mit unsachgemäß installiertem Schlauch aufstellen, kann sich Wasser im Gehäuse ansammeln und das Gerät kann sich abschalten. Entleeren Sie das Wasser im Gehäuse, wenn sich die Klimaanlage abschaltet, und überprüfen Sie anschließend, ob der Standort und der Schlauch den erforderlichen Gegebenheiten entsprechen.

## Installation der Wärmeabflussleitung

### Installation der Wärmeabflussleitung

- Drehen Sie das Verbindungsstück A und den hinteren Clip im Uhrzeigersinn in die beiden Enden des Wärmeabfuhrrohrs.

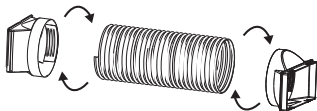

- Stecken Sie das Verbindungsstück A des Wärmeabfuhrrohrs in die Nut, bis Sie ein klickendes Geräusch hören.

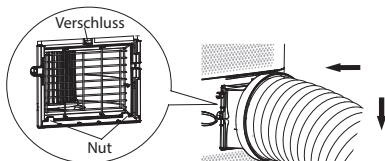

- Führen Sie das Wärmeabflussrohr nach draußen.

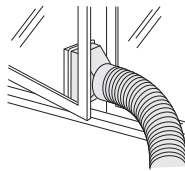

#### Hinweis zur Installation des Wärmeabfuhrrohrs

Zur Verbesserung der Kühlleistung sollte das Wärmeabfuhrrohr so kurz wie möglich und flach sein und keine Krümmung aufweisen, damit eine gleichmäßige Wärmeabgabe gewährleistet wird. Installieren Sie das Wärmeabfuhrrohr entsprechend der unteren Abbildung.

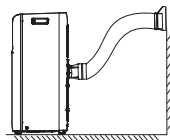

Das Abfuhrrohr kann je nach den Erfordernissen des Benutzers installiert werden, wobei die unten dargestellte Installationsform vermieden werden sollte, da es dabei zu einer ungleichmäßigen Abführung kommen kann.

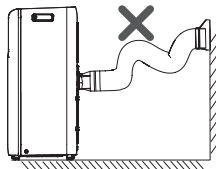

- Die Länge des Wärmeabfuhrrohrs beträgt unter 1 m. Es ist empfehlenswert, es möglichst kurz zu verwenden.
- Das Wärmeabfuhrrohr sollte bei der Installation so flach wie möglich sein. Sie dürfen das Rohr nicht verlängern und nicht mit anderen Wärmeabfuhrrohren verbinden.

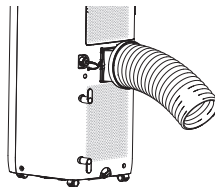

## Betriebstest

- Verbinden Sie das Gerät mit der Stromversorgung und drücken Sie anschließend die Taste ON/OFF (EIN/AUS) auf der Fernbedienung, um es zu starten.
- Drücken Sie die Modustaste zur Auswahl der Funktion Auto, Kühlen, Trocknen oder Lüfter und überprüfen Sie anschließend, ob das Gerät ordnungsgemäß funktioniert.
- Wenn die Umgebungstemperatur unter 16 °C liegt, kann die Klimaanlage nicht im Kühlbetrieb arbeiten.

## Schaltplan

Die elektrischen Schaltpläne können ohne Vorankündigung geändert werden. Bitte beachten Sie die Schaltpläne auf dem Gerät.  
UL-C09EA-W

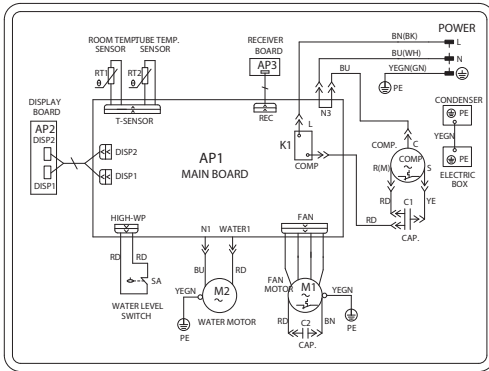

## Handbuch für Spezialisten

### Eignungsvoraussetzung für das Wartungspersonal (Reparaturen dürfen ausschließlich von Spezialisten durchgeführt werden).

- Jede Person, die an Arbeiten an oder dem Eingriff in einen Kältemittelkreislauf beteiligt ist, muss über eine aktuell gültige Bescheinigung einer von der Industrie anerkannten Beurteilungsstelle verfügen, die ihre Qualifikation für den sicheren Umgang mit Kältemitteln gemäß einer von der Industrie anerkannten Bewertungsspezifikation autorisiert.
- Die Wartung darf nur nach den Empfehlungen des Geräteherstellers durchgeführt werden. Falls Wartung und Reparatur die Unterstützung anderer Fachkräfte erfordern, sind sie unter der Aufsicht der Person durchzuführen, die im Umgang mit brennbaren Kältemitteln fachkundig ist.

### Vorbereitende Arbeiten zur Sicherheit

Die maximale Kältemittelfüllmenge sehen Sie in der folgenden Tabelle. (Hinweis: Die R290-Ladmenge können Sie vom Typenschild ablesen.)

Raumbereich (m <sup>2</sup> )	4	11	15
Maximale Ladung (kg)	<0,152	0,225	0,304

Vor Beginn der Arbeiten an Systemen mit brennbaren Kältemitteln müssen Sicherheitsüberprüfungen durchgeführt werden, damit eine Minimierung der Entzündungsgefahr garantiert wird. Bei Reparaturen am Kühlsystem müssen folgende Vorsichtsmaßnahmen beachtet werden, ehe Arbeiten am System durchgeführt werden.

### Arbeitsablauf

Die Arbeit ist nach einem kontrollierten Verfahren durchzuführen, um die Gefahr des Vorhandenseins eines brennbaren Gases oder Dampfes während der Ausführung der Arbeiten zu minimieren.

### Allgemeiner Arbeitsbereich

Das gesamte Wartungspersonal und alle anderen Personen, die in der näheren Umgebung arbeiten, müssen über die Art der auszuführenden Arbeiten unterrichtet werden. Arbeiten in beengten Räumen sind zu vermeiden. Der Bereich um den Arbeitsraum herum ist abzugrenzen. Vergewissern Sie sich, dass die Bedingungen innerhalb des Bereichs durch

die Kontrolle von brennbaren Materialien gesichert sind.

### Überprüfung auf das Vorhandensein von Kältemittel

Der Bereich muss vor und während der Arbeit mit einem geeigneten Kältemitteldetektor überprüft werden, um zu garantieren, dass der Techniker sich der potenziell toxischen oder brennbaren Atmosphäre bewusst ist. Vergewissern Sie sich, dass die benutzten Leckanzeigesysteme für den Einsatz mit allen entsprechenden Kältemitteln geeignet sind, d. h. keine Funkenbildung, ausreichend abgedichtet oder eigensicher.

### Vorhandensein eines Feuerlöschers

Wenn Heißenarbeiten an der Kühleinrichtung oder den zugehörigen Teilen durchgeführt werden, muss eine geeignete Feuerlöschhausrüstung zur Verfügung stehen. Stellen Sie einen Pulverfeuerlöscher oder CO<sub>2</sub>-Feuerlöscher neben den Befüllungsbereich.

### Keine Zündquellen

Keine Person, die Arbeiten an einer Kälteanlage ausführt, wobei Rohrleitungen freigelegt werden, darf Zündquellen so verwenden, dass diese zu einer Brand- oder Explosionsgefahr führen können. Alle möglichen Zündquellen – auch Zigarettenrauchen – sollten ausreichend weit von der Montage-, Reparatur-, Demontage- und Entsorgungsstelle entfernt sein, wo möglicherweise Kältemittel in den umliegenden Raum gelangen kann. Vor dem Beginn der Arbeiten muss der Bereich um das Gerät herum begutachtet werden, damit garantiert keine brennbaren Gefahren oder Zündgefahren vorhanden sind. Es müssen „Rauchen verboten“-Schilder angebracht werden.

### Belüfteter Bereich

Vergewissern Sie sich, dass sich der Bereich draußen befindet oder ausreichend belüftet ist, ehe Sie in das System eindringen oder Heißenarbeiten durchführen. Während die Arbeiten durchgeführt werden, muss eine Belüftung gewährleistet werden. Die Belüftung sollte das freigesetzte Kältemittel sicher zerstreuen und möglichst nach außen in die Atmosphäre abgeben.

### Prüfungen an der Kühleinrichtung

Wenn elektrische Komponenten geändert werden, müssen sie für den Verwendungszweck und die richtigen technischen Daten geeignet sein. Die Wartungs- und Instandhaltungsrichtlinien des Herstellers müssen jederzeit eingehalten werden.

Kontaktieren Sie im Zweifelsfall die technische Abteilung des Herstellers.

Folgenden Prüfungen müssen bei Anlagen durchgeführt werden, die brennbare Kältemittel nutzen:

- Die tatsächliche Kältemittelfüllung entspricht der Raumgröße, in der die Teile mit dem Kältemittel installiert werden;
- Die Lüftungsanlagen und -auslässe funktionieren ordnungsgemäß und werden nicht blockiert;
- Wenn ein indirekter Kältekreis verwendet wird, muss der Sekundärkreislauf auf das Vorhandensein von Kältemittel überprüft werden;
- Die Kennzeichnung der Geräte muss weiterhin sichtbar und lesbar sein. Unleserliche Markierungen und Zeichen müssen korrigiert werden;
- Die Kältemittelleitungen oder -komponenten werden an einem Ort installiert, an dem es unwahrscheinlich ist, dass sie einem Stoff ausgesetzt sind, der kältemittelhaltige Komponenten angreifen könnte, außer die Komponenten sind aus Materialien hergestellt, die von Natur aus korrosionsbeständig oder angemessen gegen eine solche Korrosion geschützt sind.

### Prüfungen an elektrischen Geräten

Die Reparatur und Wartung von elektrischen Bauteilen muss erste Sicherheitsprüfungen und Bauteil-Inspektionsverfahren umfassen. Wenn ein Fehler vorliegt, der möglicherweise die Sicherheit beeinträchtigen könnte, darf keine Stromversorgung an den Stromkreis angeschlossen werden, bis dieser Fehler zufriedenstellend behoben ist. Wenn der Fehler nicht augenblicklich behoben werden kann, der Betrieb aber fortgesetzt werden muss, muss eine geeignete Übergangslösung angewendet werden. Dies muss dem Eigentümer der Anlage gemeldet werden, damit alle Beteiligten informiert werden.

Erste Sicherheitsprüfungen müssen Folgendes umfassen:

- Kondensatoren müssen entladen werden: Dies muss auf sichere Weise erfolgen – zur Vermeidung einer möglichen Funkenbildung;
- Beim Befüllen, Wiederherstellen oder Spülen des Systems dürfen keine spannungsführenden elektrischen Bauteile und Leitungen freigelegt werden;
- Es muss eine durchgehende Erdung gewährleistet sein.

## Reparaturen an abgedichteten Komponenten

Wenn Reparaturen an abgedichteten Bauteilen durchgeführt werden, müssen Sie alle elektrischen Anschlüsse von den zu bearbeitenden Geräten trennen, ehe Sie die abgedichteten Abdeckungen usw. entfernen. Wenn die Geräte während der Wartung unbedingt mit Strom versorgt werden müssen, muss an der kritischsten Stelle eine dauerhaft funktionierende Art der Leckerkennung installiert werden, damit Sie vor einer potenziell gefährlichen Situation gewarnt werden.

Sie müssen besonders darauf achten, dass das Gehäuse durch die Arbeiten an den elektrischen Bauteilen nicht auf eine Weise verändert wird, die das Schutzniveau beeinträchtigt. Dies umfasst Beschädigungen an Kabeln, eine übermäßige Anzahl von Anschlüssen, nicht der Originalspezifikation entsprechende Klemmen, Beschädigungen an Dichtungen, falsche Montage von Verschraubungen usw.

- Vergewissern Sie sich, dass das Gerät sicher montiert ist.
- Vergewissern Sie sich, dass sich Dichtungen oder Dichtungsmaterialien nicht so verschlechtern haben, dass sie das Eindringen von brennbaren Atmosphären nicht mehr unterbinden können. Ersatzteile müssen den Herstellervorgaben entsprechen.

### HINWEIS:

Die Nutzung von Silikondichtmasse kann die Effektivität einiger Arten von Lecksuchgeräten beeinträchtigen. Eigensichere Komponenten müssen vor den Arbeiten nicht isoliert werden.

## Reparatur von eigensicheren Komponenten

Legen Sie keine permanenten induktiven oder kapazitiven Lasten an den Stromkreis an, ohne sicherzustellen, dass diese die zulässige Spannung und die zulässige Stromstärke für das benutzte Gerät nicht überschreiten. In einer brennbaren Atmosphäre darf ausschließlich an eigensicheren Bauteilen gearbeitet werden. Die Testvorrichtung muss den richtigen Nennwert aufweisen.

Ersetzen Sie Bauteile nur durch Teile, die vom Hersteller zugelassen wurden. Andere Teile können dazu führen, dass sich das Kältemittel in der Atmosphäre bei einer Leckage entzündet.

## Verkabelung

Vergewissern Sie sich, dass die Verkabelung keinem Verschleiß, keiner Korrosion, keinem übermäßigen Druck, keiner Vibrationen, keinen scharfen Kanten und/oder keinen anderen schädlichen Umwelteinwirkungen ausgesetzt ist. Bei der Prüfung müssen auch Einflüsse wie Alterung oder ständige Schwingungen von Quellen wie Kompressoren oder Ventilatoren berücksichtigt werden.

## Erkennung von brennbaren Kältemitteln

Keinesfalls dürfen bei der Suche nach oder der Erkennung von Kältemittelleckagen potenzielle Zündquellen genutzt werden. Es darf kein Halogenidbrenner (und kein anderer Detektor mit offener Flamme) verwendet werden.

## Methoden zur Leckerkennung

Folgende Leckerkennungsmethoden gelten bei allen Systemen mit Kältemitteln als zulässig.

Zum Aufspüren von Kältemittelleckagen können elektronische Lecksuchgeräte benutzt werden, aber bei brennbaren Kältemitteln reicht die Empfindlichkeit vielleicht nicht aus oder es könnte eine Neukalibrierung erforderlich sein. (Detektionsausrüstung muss in einem kältemittelfreien Bereich kalibriert werden). Vergewissern Sie sich, dass der Detektor keine potenzielle Zündquelle darstellt und sich für das verwendete Kältemittel eignet. Die Lecksuchgeräte müssen auf einen Prozentsatz des LFL (Lower Flammable Limit – untere Explosionsgrenze) des Kältemittels eingestellt und entsprechend dem benutzen Kältemittel

kalibriert werden, und der entsprechende Gasanteil (maximal 25 %) ist bestätigt.

Flüssigkeiten für die Leckerkennung eignen sich für die meisten Kältemittel, aber es dürfen keine chlorhaltigen Reinigungsmittel verwendet werden, weil das Chlor mit dem Kältemittel reagieren kann, wodurch die Kupferrohre korrodieren könnten.

Bei einem möglichen Leck sind alle offenen Flammen zu entfernen/zu löschen.

Wenn eine Kältemittelleckage erkannt wird, bei der gelötet werden muss, muss das ganze Kältemittel aus dem System entfernt werden – oder das ganze Kältemittel muss (mittels Absperrventilen) in einem vom Leck entfernten Teil des Systems isoliert werden. Bei Geräten mit brennbaren Kältemitteln muss vor und während des gesamten Lötvorgangs hindurch sauerstofffreier Stickstoff (OFN – Oxygen Free Nitrogen) durch das System gespült werden.

## Entnahme und Evakuierung

Wenn für Reparaturen oder für andere Zwecke in den Kältemittelkreislauf eingegriffen werden muss, sollten konventionelle Verfahrensweisen angewendet werden. Es ist bei brennbaren Kältemitteln jedoch entscheidend, dass die beste Vorgehensweise befolgt wird, da die Entflammbarkeit berücksichtigt werden muss. Das folgende Verfahren muss eingehalten werden:

- Kältemittel entfernen;
- den Kreislauf mit Schutzgas spülen;
- evakuieren;
- erneut mit Schutzgas spülen;
- den Kreislauf durch Schneiden oder Löten öffnen.

Die Kältemittelfüllung muss in die richtigen Rückgewinnungsgasflasche zurückgeführt werden. Bei Geräten mit brennbaren Kältemitteln muss das System mit sauerstofffreiem Stickstoff (OFN – Oxygen Free Nitrogen) gespült werden, damit das Gerät sicher ist. Dieser Vorgang muss vielleicht mehrere Male wiederholt werden. Zur Entleerung der Kältemittelsysteme dürfen weder Druckluft noch Sauerstoff genutzt werden.

Bei Geräten mit brennbaren Kältemitteln sollte die Spülung erfolgen, indem das Vakuum im System mit sauerstofffreiem Stickstoff (OFN – Oxygen Free Nitrogen) gelöst und weiter gefüllt wird, bis der Arbeitsdruck erreicht ist, dann wird es in die Atmosphäre entlüftet und schließlich auf ein Vakuum heruntergefahren.

Dieser Vorgang muss so lange wiederholt werden, bis kein Kältemittel mehr im System ist. Wenn die endgültige Befüllung mit sauerstofffreiem Stickstoff (OFN – Oxygen Free Nitrogen) erfolgt, muss das System auf Atmosphärendruck entlüftet werden, damit Arbeiten durchgeführt werden können. Dieser Vorgang ist absolut notwendig, wenn Sie Lötarbeiten an den Rohrleitungen durchführen müssen.

Vergewissern Sie sich, dass in der Nähe des Austritts der Vakuumpumpe keine Zündquellen vorhanden sind und dass es eine Belüftung gibt.

## Befüllungsvorgänge

Neben zu den üblichen Befüllungsverfahren sind folgende Erfordernisse zu erfüllen:

- Vergewissern Sie sich, dass beim Einsatz von Befüllungsgeräten keine Verunreinigungen durch verschiedene Kältemittel auftreten. Die Schläuche oder Leitungen müssen so kurz wie möglich sein, um die darin enthaltene Kältemittelmenge zu minimieren.
- Gasflaschen müssen aufrecht stehen.
- Vergewissern Sie sich, dass das Kühlsystem geerdet ist, ehe Sie das System mit Kältemittel befüllen.
- Sie müssen das System beschriften, nachdem der Befüllungsvorgang abgeschlossen wurde (falls dies nicht schon geschehen ist).
- Sie müssen extrem vorsichtig vorgehen, um das Kühlsystem nicht zu überfüllen.

Vor dem erneuten Auffüllen des Systems muss es mit entsprechendem Spülgas einer Druckprüfung unterzogen werden.

Das System muss nach Abschluss des Befüllungsvorgangs, aber vor der Inbetriebnahme, einer Dichtheitsprüfung unterzogen werden. Bevor Sie die Baustelle verlassen, müssen Sie eine nachträgliche Dichtheitsprüfung durchführen.

## Außerbetriebnahme

Vor der Durchführung dieser Vorgehensweise ist es notwendig, dass der Techniker das Gerät und sämtliche Einzelheiten genau kennt. Die empfohlene bewährte Verfahrensweise schreibt vor, dass alle Kältemittel sicher rückgewonnen werden. Vor diesen Arbeiten muss eine Öl- und Kältemittel-Probe entnommen werden, falls vor der erneuten Verwendung des rückgewonnenen Kältemittels eine Analyse nötig ist. Es ist entscheidend, dass vor dem Beginn der Arbeit elektrische Energie zur Verfügung steht.

- a. Machen Sie sich mit dem Gerät und seinem Betrieb vertraut.
- b. Das System muss elektrisch getrennt werden.
- c. Ehe Sie die Arbeiten durchführen, müssen Sie Folgendes sicherzustellen:
  - Falls erforderlich, müssen mechanische Handhabungsgeräte für den Umgang mit Kältemittelflaschen bereitstehen;
  - Es muss die gesamte persönliche Schutzausrüstung vorhanden sein und richtig verwendet werden;
  - Der Rückgewinnungsvorgang muss ständig von einer fachkundigen Person überwacht werden;
  - Die Rückgewinnungsausrüstung und Gasflaschen entsprechen den entsprechenden Standards.
- d. Pumpen Sie, falls möglich, das Kältemittelsystem ab.
- e. Falls kein Vakuum möglich ist, erstellen Sie einen Verteiler, damit Sie das Kältemittel aus den unterschiedlichen Teilen des Systems entfernen können.
- f. Vergewissern Sie sich, dass die Gasflasche auf der Waage steht, ehe die Rückgewinnung beginnt.
- g. Schalten Sie das Rückgewinnungsgerät ein und halten Sie sich bei der Arbeit an die Anweisungen des Herstellers.
- h. Sie dürfen die Gasflaschen nicht überfüllen. (Nicht mehr als 80 % Volumenfülligkeitsfüllung).
- i. Der maximale Betriebsdruck der Gasflasche darf nicht überschritten werden – auch nicht vorübergehend.
- j. Sobald die Flaschen ordnungsgemäß befüllt und die Arbeiten abgeschlossen sind, müssen Sie sich vergewissern, dass die Flaschen und die Geräte sofort vom Einsatzort entfernt werden. Außerdem müssen alle Absperrventile der Geräte geschlossen sein.
- k. Das rückgewonnene Kältemittel darf in kein anderes Kühlsystem eingefüllt werden – außer es wurde gereinigt und überprüft.

## Kennzeichnung

Die Geräte müssen mit einem Aufkleber/Etikett versehen werden, auf dem steht, dass die Geräte außer Betrieb genommen wurden und dass das Kältemittel rückgewonnen wurde. Der Aufkleber/das Etikett muss mit einem Datum versehen und unterschrieben werden. Bei Geräten mit brennbaren Kältemitteln müssen Sie sich vergewissern, dass sich auf dem Gerät Aufkleber/Etiketten befinden, auf denen steht, dass das Gerät brennbares Kältemittel enthält.

## Rückgewinnung

Wenn Sie Kältemittel aus einem System rückgewinnen, egal ob für einen Service/Wartung oder eine Außerbetriebnahme, wird die Einhaltung bewährter Verfahrensweisen empfohlen, damit alle Kältemittel sicher rückgewonnen werden.

Wenn Sie Kältemittel in Flaschen rückgewinnen, müssen Sie darauf achten, dass nur Flaschen benutzt werden, die sich für die Kältemittelrückgewinnung eignen. Vergewissern Sie sich, dass die korrekte Anzahl von Flaschen zur Rückgewinnung der gesamten Systembefüllung zur Verfügung steht. Alle Flaschen, die zur Kältemittelrückgewinnung verwendet werden, sind für das zurückgewonnene Kältemittel bestimmt und für dieses Kältemittel beschriftet (d. h. es muss sich um spezielle Flaschen handeln, die für die Rückgewinnung von Kältemitteln hergestellt wurden). Die Flaschen müssen über ein Druckbegrenzungsventil und dazugehörige Absperrventile verfügen – und sie müssen funktionstüchtig sein. Leere Rückgewinnungsflaschen werden evakuiert und nach Möglichkeit gekühlt, ehe Sie die Rückgewinnung beginnen. Die Rückgewinnungsgeräte müssen sich in einem einwandfreien

Zustand befinden und es müssen Anweisungen/Anleitungen für die zur Verfügung stehenden Geräte vorhanden sein und sie müssen sich für alle entsprechenden Kältemittel eignen – einschließlich, falls zutreffend, für brennbare Kältemittel. Außerdem müssen voll funktionsfähige, kalibrierte Waagen bereitstehen. Schläuche müssen vollständig vorhanden sein – mit leckagefreien Verschlusskupplungen und voll funktionsfähig. Vor dem Einschalten des Rückgewinnungsgeräts müssen Sie sich vergewissern, dass es sich in einem einwandfreien Zustand befindet, ordnungsgemäß gewartet wurde und dass alle dazugehörigen elektrischen Komponenten versiegelt sind, damit bei einer Kältemittelabgabe eine Entzündung verhindert wird. Fragen Sie im Zweifelsfall beim Hersteller nach.

Das rückgewonnene Kältemittel muss in der richtigen Rückgewinnungsflasche an den Kältemittellieferanten zurückgegeben werden – und der entsprechende Entsorgungsnachweis ist zu erbringen. In den Rückgewinnungseinheiten und vor allem in Flaschen dürfen keine Kältemittel vermischt werden.

Falls Kompressoren oder Kompressoröle entfernt werden, müssen Sie sicherstellen, dass sie auf ein akzeptables Niveau evakuiert wurden, damit garantiert kein brennbares Kältemittel mehr im Schmiermittel ist. Sie müssen den Evakuierungsvorgang vor der Rückgabe des Kompressors an die Lieferanten durchführen. Zur Beschleunigung dieses Vorgangs darf nur eine Elektroheizung am Kompressorkörper genutzt werden. Falls Öl aus einem System abgelassen wird, muss es sicher erfolgen.

## Technische Daten

Modell	UL-C09EA-W
Stromversorgung	220 – 240 V AC, 50 Hz
Energieeffizienzklasse	A
Stromverbrauch bei laufendem Betrieb (W)	1000
Stand-by-Stromverbrauch (W)	0,5
Kühlleistung (W)	2600
Geräuschpegel (Hoch) dB(A)	64
Luftstrom (Hoch/Mittel/Niedrig) (m <sup>3</sup> /h)	260/240/220
Betriebstemperaturbereich (°C)	16 ~ 30
Ungefähre Raumgröße (m <sup>2</sup> )	26
Ungefähre Raumkapazität (m <sup>3</sup> )	65
Größe (B x T x H in mm)	287 x 326 x 705
Gewicht (kg)	24,5
Abluftrohr-Außendurchmesser (mm)	142
Kältemittel	R290
Kältemittelfüllung (g)	175

Technische Spezifikationen können ohne vorherige Ankündigung geändert werden.

## Cláusulas de excepción

Sharp no será responsable por las lesiones personales o los daños a la propiedad consecuencia de lo siguiente:

1. Cualquier daño al producto causado por negligencia, mantenimiento deficiente, manipulación incorrecta o uso indebido;
  2. Cualquier alteración, cambio o uso del producto con otro equipo no previsto en este manual de instrucciones;
  3. Si, tras verificación, se han causado daños o fugas de gas debido al uso de gas corrosivo;
  4. Si, tras verificación, se han causado daños o fugas de gas debido al incorrecto transporte del producto;
  5. Utilizar, reparar o mantener la unidad sin seguir las instrucciones incluidas en este manual de instrucciones o en las normativas relativas;
  6. Si, tras verificación, el problema o disputa es resultado de la especificación de calidad o el rendimiento de las piezas y los componentes producidos por otros fabricantes;
  7. Si el daño ha sido resultado de calamidades naturales, uso en un entorno inadecuado o fuerza mayor.
- Cuando se filtre refrigerante o se requiera su descarga durante la instalación, el mantenimiento debe correr a cargo de profesionales certificados o, de otra manera, en cumplimiento de las leyes y normativas locales.
  - Este aparato no está pensado para su uso por parte de personas (incluidos niños) con capacidades físicas, sensoriales o mentales reducidas, o con falta de experiencia o conocimientos, a menos que sean supervisados o instruidos en su uso por una persona responsable de su seguridad.
  - Los niños deben ser supervisados para evitar que jueguen con el aparato.

## El refrigerante

- Para que el acondicionador de aire funcione, debe circular un refrigerante especial en el sistema. El refrigerante utilizado en este acondicionador de aire funciona es fluoruro R290, limpiado especialmente antes de la instalación en el sistema de refrigeración. El refrigerante es inflamable e inodoro. Asimismo, puede dar lugar a explosiones en determinadas circunstancias.
- Frente a otros refrigerantes comunes, el R290 es un refrigerante no contaminante que no daña la ozonoesfera. La influencia con respecto al efecto invernadero es también menor. El R290 se caracteriza por su buena termodinámica, lo que se traduce en una alta eficiencia energética. Como resultado, la unidad necesita menos carga.

### Advertencia:

- Dispositivo relleno con gas inflamable R290.
- La unidad debe instalarse, usarse y almacenarse en una estancia con un área superior a 11 m<sup>2</sup>.
- La unidad no debe almacenarse en una estancia con fuentes de ignición continuas (por ejemplo, llamas descubiertas, un aparato a gas en funcionamiento o un calentador eléctrico en marcha).
- La unidad debe almacenarse en un área bien ventilada cuyo tamaño se corresponda con el área de la sala especificada para su funcionamiento.
- La unidad deberá almacenarse de forma que se eviten daños mecánicos.
- Los tubos conectados a la unidad no deben contener una fuente de ignición.
- Mantenga todos los orificios de ventilación requeridos libres de obstrucciones.
- No perforo ni queme.
- Tenga en cuenta que los refrigerantes pueden no despedir olores.
- No utilice medios para acelerar el proceso de descongelación ni para limpiar que no sean los recomendados por el fabricante.
- Las tareas de servicio deben llevarlas a cabo únicamente el fabricante.
- Si la unidad necesitara repararse, póngase en contacto con el centro de servicio autorizado más cercano. Cualquier reparación llevada a cabo

por personal no cualificado puede ser peligrosa, no estar cubierta por la garantía y no ser admitida por el fabricante.

- Se deben observar las normativas nacionales relacionadas con los gases.

## Instrucciones importantes de seguridad



**Lea estas instrucciones de seguridad y respete las siguientes advertencias antes de utilizar el aparato:**



La finalidad del símbolo del rayo con cabeza de flecha dentro de un triángulo equilátero es avisar al usuario de la presencia de «tensión peligrosa» sin aislamiento dentro de la carcasa del producto, que puede ser de suficiente magnitud como para provocar descargas eléctricas.



La finalidad de la marca de admiración dentro de un triángulo equilátero es avisar al usuario de la presencia de instrucciones importantes de uso y mantenimiento (servicio) en el manual que acompaña al aparato.



Este símbolo significa que el producto debe eliminarse de manera respetuosa con el medio ambiente y no junto a los residuos domésticos generales.



Dispositivo relleno con gas inflamable R290.



Antes de usar e instalar la unidad, lea el manual de instalación.



Al final del manual de instrucciones, encontrará notas dirigidas a los especialistas en relación con las tareas de servicio para este producto. Estas solo deben ser utilizadas por personal cualificado.



Antes de usar la unidad, lea el manual de instrucciones.



Tensión de CA

**Para evitar incendios mantenga siempre las velas u otras llamas al descubierto lejos del producto.**



## Advertencia:

- Este aparato puede ser utilizado por niños a partir de ocho años y personas con capacidades físicas, sensoriales o mentales reducidas, o con falta de experiencia y conocimientos si cuentan con supervisión o han recibido instrucciones sobre el uso del aparato de forma segura y entienden el riesgo que conlleva.
- No permita que los niños jueguen con el aparato.
- La limpieza y el mantenimiento del aparato no deben ser llevados a cabo por niños sin supervisión.
- Antes de utilizar el aparato, confirme que la especificación de alimentación de corriente cumple con las indicaciones de la placa de identificación (situada en el lateral del producto).
- Antes de limpiar y mantener el acondicionador de aire, apague el aparato y desconecte su enchufe de la corriente.
- No dañe ni altere arbitrariamente el cable de alimentación. No debe retorcerse, ampliarse, enrollarse inadecuadamente ni situarse cerca de fuentes de calor. No coloque objetos pesados sobre el cable de alimentación ni lo disponga en huecos entre objetos.
- No tire ni arrastre el cable de alimentación para extraerlo de la toma ni mueva el acondicionador de aire.
- No introduzca ni extraiga el enchufe de la toma con las manos mojadas.
- Asegúrese de que la unidad está conectada a masa y que la toma de tierra es fiable. Si tiene alguna duda al respecto, solicite la ayuda de un profesional.
- Si el cable de suministro está dañado, debe llevarse al distribuidor para su reparación y sustitución a fin de evitar peligros.
- Si se produce una situación anormal (p. ej., se percibe olor a quemado), apague el producto inmediatamente, retire el enchufe de la toma de corriente y póngase en contacto con el distribuidor para su reparación.
- Cuando el aparato no se encuentre en uso o se vayan a realizar tareas de mantenimiento, apáguelo y retire el enchufe de la toma de corriente para evitar daños.
- No salpique con agua ni vierta líquidos en el producto, ya que podría producirse un cortocircuito o daños en el acondicionador de aire.
- No utilice la manguera de drenaje a temperaturas por debajo de los 0 °C. Una manguera de drenaje congelada puede provocar fugas en el aparato.
- No utilice equipos de calor cerca del acondicionador de aire.
- No utilice la unidad en el baño ni en un cuarto de lavado.
- Mantenga el aparato lejos de fuentes de calor u objetos inflamables y explosivos.
- Los niños y las personas discapacitadas no deben utilizar el acondicionador de aire portátil sin supervisión.
- Evite que los niños jueguen o se suban al acondicionador de aire.
- No coloque ni cuelgue objetos que goteen sobre el acondicionador de aire.
- No reparar ni desmonte el acondicionador de aire personalmente.
- No inserte objetos en el acondicionador de aire.
- Asegúrese de que no entran sustancias extrañas en el conducto de aire. Si entrara alguna sustancia extraña en el conducto de aire, póngase en contacto con el distribuidor para evitar daños.
- No use alargadores.

## Entorno operativo:

- El acondicionador de aire debe utilizarse en un rango de temperaturas de 16 °C a 35 °C.
- Este producto solo está pensado para su uso en interiores.
- El aparato debe colocarse de forma que permita acceder al enchufe.
- Este acondicionador de aire solo puede usarse en entornos domésticos. No está pensado para su uso en áreas comerciales.

- Deje un espacio de al menos 30 cm alrededor del aparato y asegúrese de que la superficie del suelo es lisa y plana.
- No utilice el acondicionador de aire en un entorno húmedo.
- Mantenga la entrada y salida de aire limpia y sin obstrucciones.
- Durante el uso, cierre las puertas y ventanas de la estancia para mejorar el efecto de frío.
- Disponga el aparato sobre una superficie lisa y plana para evitar ruidos excesivos y vibraciones.
- Este aire acondicionado incorpora ruedas. Las ruedas deben deslizarse sobre una superficie lisa y plana.
- No coloque el aparato cerca de escaleras o pasos.
- No incline ni de la vuelta al acondicionador de aire. Si el aparato no funciona normalmente, desconecte la alimentación inmediatamente y póngase en contacto con el distribuidor para evitar cualquier peligro.
- Evite la luz directa del sol.

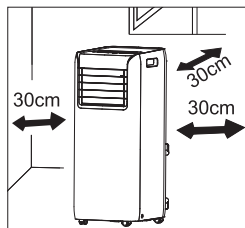

## Eliminación de este equipo y las pilas

- SI DESEA ELIMINAR ESTE EQUIPO O SUS PILAS, NO UTILICE EL CONTENEDOR DE BASURA NORMAL Y NO ECHE EL EQUIPO AL FUEGO.
- Los equipos eléctricos y electrónicos, y las pilas usadas siempre se deben recoger y tratar POR SEPARADO, de conformidad con la legislación local.
- La recolección selectiva fomenta un tratamiento respetuoso con el medio ambiente, el reciclaje de materiales y la minimización de la eliminación definitiva de los residuos. Una ELIMINACIÓN INADECUADA puede resultar perjudicial para la salud de los seres humanos, así como para el medio ambiente debido a determinadas sustancias. Lleve los EQUIPOS USADOS a un lugar de recolección local, habitualmente municipal, si estuviera disponible.
- Retire las PILAS USADAS del equipo y llévelas a una instalación de recogida de pilas (normalmente un establecimiento el que se vendan pilas).
- Si tiene dudas sobre la eliminación, póngase en contacto con sus autoridades locales o con su distribuidor y pregunte acerca del método de eliminación correcto.
- ÚNICAMENTE PARA LOS USUARIOS DE LA UNIÓN EUROPEA Y DE OTROS PAÍSES; POR EJEMPLO NORUEGA Y SUÍZA:
- Su participación en la recogida selectiva es requerida por ley.
- El símbolo anterior aparece en los equipos eléctricos y electrónicos y en las baterías (o en el embalaje) para recordar a los usuarios esta circunstancia. Si aparecen «Hg» o «Pb» debajo del símbolo, la batería contiene trazas de mercurio (Hg) o plomo (Pb), respectivamente.
- Los usuarios de VIVIENDAS PRIVADAS deben utilizar las instalaciones existentes para la eliminación de equipos y pilas usadas. Las baterías se recopilan en los puntos de venta. La retirada es gratuita.
- Si el equipo se hubiera usado CON FINES COMERCIALES, póngase en contacto con su distribuidor de SHARP, que le informará sobre la recogida. Es posible que deba hacerse cargo de los costes derivados de este proceso. Los centros de recogida locales puede que acepten los equipos de tamaño pequeño (y en cantidades pequeñas). Para España: póngase en contacto con el sistema de recolección establecido o con su autoridad local para obtener información sobre la recolección de productos usados.
- En la mayor parte de los países de UE se regula la eliminación de las pilas por ley. El símbolo de reciclaje aparece en el equipo eléctrico, el embalaje y las pilas para recordar a los usuarios que eliminan estos elementos de forma correcta. Se solicita a los usuarios que utilicen las instalaciones de retorno existentes para los equipos usados. Póngase en contacto con su distribuidor y con las autoridades locales para obtener más información.



## Declaración de CE y de CA del Reino Unido:

- El texto completo de la declaración de conformidad de la UE está disponible en el siguiente enlace [www.sharpconsumer.com](http://www.sharpconsumer.com). Una vez en la página, entre en la sección de descarga de su modelo y seleccione «Declaración CE».



[www.sharpconsumer.com/  
contact/](http://www.sharpconsumer.com/contact/)



[www.sharpconsumer.com/  
support/](http://www.sharpconsumer.com/support/)



[www.sharpconsumer.com/  
documents-of-conformity/](http://www.sharpconsumer.com/documents-of-conformity/)

Para cuestiones de servicio dirijase a [www.sharpconsumer.com/contact/](http://www.sharpconsumer.com/contact/) y para conocer sus derechos de garantía, dirijase [www.sharpconsumer.com/support/](http://www.sharpconsumer.com/support/) o póngase en contacto con el establecimiento en el que compró el producto.

Las declaraciones de conformidad está disponibles en [www.sharpconsumer.com/documents-of-conformity/](http://www.sharpconsumer.com/documents-of-conformity/)

## Contenidos de la caja

### NOTA

– Compruebe si los accesorios están disponibles antes de la instalación.

Consulte las imágenes  6 de la página 2.

1. Junta (× 1)
2. Tubo de descarga de calor (× 1)
3. Sujetador posterior (× 1)
4. Enganches para sujetar el cable (× 2)
5. Tornillos (× 2)
6. Mando a distancia (× 1)
7. Pilas AAA 1,5 V R03 (× 2)
8. Manual de instrucciones (× 1)
9. Tarjeta de garantía (× 1)

## Nombre de las piezas

Consulte las imágenes  1 y  2 de la página 1.

1. Panel de control
2. Receptor de señal
3. Lama guía
4. Asas
5. Filtro
6. Junta
7. Tubo de descarga de calor
8. Sujetador posterior
9. Cable de alimentación
10. Ganchos para sujetar el cable
11. Orificio de drenaje inferior
12. Ruedas

**AVISO:** Algunos accesorios de instalación no se pueden eliminar.

## Panel de control

Consulte las imágenes  3 de la página 1.

1. Indicador de velocidad del ventilador
2. Botón + / -
3. Panel de visualización
4. Botón FAN (Ventilador)
5. Botón SLEEP (Noche)
6. Indicador de noche
7. Botón ON/OFF (Encender/apagar)
8. Botón TIMER (Temporizador)
9. Indicador del temporizador
10. Botón MODE (Modo)
11. Indicador del modo de frío
12. Indicador del modo de secado
13. Indicador del modo de ventilador

### NOTA:

- Tras conectar la alimentación, el acondicionador de aire emitirá un sonido. Tras ello, deberá utilizar el acondicionador de aire sirviéndose del panel de control.
- Al encender el aparato, este emitirá un sonido cada vez que se pulse un botón. Al pulsar un botón, se encenderá o apagará la luz asociada.
- Cuando el aparato está apagado, la pantalla también se apagará. Cuando se encienda la pantalla del panel de control, mostrará la temperatura establecida.

## Funcionamiento del panel de control

### Botón ON/OFF (Encender/apagar)

Pulsar este botón permite encender y apagar el acondicionador de aire.

### Botón + / -

En el modo de frío pulse el botón «+» o «-» para aumentar la temperatura en intervalos de 1 °C. El rango de temperaturas que permite el aparato es de 16 °C a 30 °C. En el modo de secado o ventilador, estos botones no funcionan.

### Botón FAN (Ventilador)

Pulse este botón y la velocidad del ventilador cambiará a:

**velocidad baja** >> **velocidad media** >> **velocidad alta** >> **ventilador automático**

### Botón MODE (Modo)

Pulse este botón y el modo cambiará de la siguiente forma:

**COOL** (Frío) >> **DRY** (Secar) >> **FAN** (Ventilador)

**COOL:** en este modo se iluminará el indicador del modo de frío. La pantalla mostrará la temperatura establecida.

El rango de temperaturas que permite el aparato es de 16 °C a 30 °C.

**DRY:** en este modo se iluminará el indicador del modo de secado. La pantalla no mostrará nada.

**FAN:** en este modo solo funcionará el ventilador. Se iluminará el indicador del modo de ventilador. La pantalla no mostrará nada.

### Botón SLEEP (Noche)

- Pulse el botón SLEEP (Noche) para entrar en el modo de noche.
- Si la unidad funciona en modo de frío, después de que el modo de noche se inicie, la temperatura preajustada aumentará un 1 °C en el lapso de una hora; la temperatura preajustada aumentará 2 °C en el lapso de dos horas y entonces la unidad funcionará a esta temperatura todo el tiempo.
- La función de noche no está disponible en el modo de ventilador o el modo de secado. Si se ha activado la función de noche, el indicador superior mantendrá el estado de visualización.
- El modo de noche se puede utilizar con la función de temporizador de desconexión.

### Botón TIMER (Temporizador)

- Cuando se establece el temporizador en modo apagado, funcionará como temporizador de conexión. Cuando se establece el temporizador en modo encendido, funcionará como temporizador de desconexión. Tenga en cuenta que el temporizador de conexión y el temporizador de desconexión no se pueden activar juntos.
- Pulse el botón del temporizador para activar el modo de ajuste del temporizador. En el modo de temporizador, utilice los botones - y + para seleccionar el tiempo en intervalos de 0,5 horas. Cuando la pantalla muestra 10 horas, los botones - y + se establecerán en intervalos de una hora. Tras establecer la duración, vuelva a pulsar el botón del temporizador para confirmar el ajuste.
- Si el temporizador de conexión está establecido, la unidad empezará a funcionar cuando el tiempo fijado haya transcurrido. Si el temporizador de desconexión está establecido, tras fijarlo, la pantalla del temporizador será sustituida por la temperatura transcurridos cinco segundos.
- Para detener el temporizador, pulse de nuevo el botón del temporizador.

### Apertura de la lama

- Pulse la lama inferior donde aparece la palabra «PUSH» (Empujar). Esta acción abrirá la lama guía. Utilice esta lama siempre con la unidad en marcha.
- Para permitir el máximo flujo de aire, se sugiere abrir la lama guía de aire a la posición máxima.

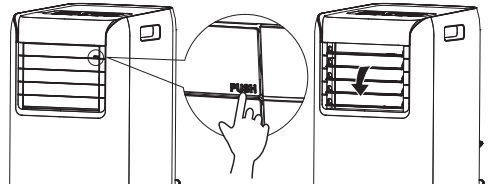

## Mando a distancia

### Botones del mando a distancia

Consulte las imágenes 4 de la página 1.

1. ON/OFF (Encendido/apagado)
2. MODE (Modo)
3. +/-
4. FAN (Ventilador)
5. X-FAN (Ventilador extra)
6. SLEEP (Noche)
7. TIMER (Temporizador)

### Pantalla del mando a distancia

Consulte las imágenes 5 de la página 1.

1. COOL: modo de frío
2. DRY: modo de secado
3. FAN: modo de ventilador
4. T-ON: temporizador de conexión
5. T-OFF: temporizador de desconexión
6. X-FAN: ventilador extra
7. SLEEP: modo de noche
8. LOCK: bloqueo del aparato
9. SPEED: permite establecer la velocidad del ventilador
10. Ajustar la temperatura
11. Ajustar el tiempo
12. Enviar señal

### Funciones del mando a distancia

#### NOTA:

- El mando a distancia puede tener más funcionalidad que el acondicionador de aire. Si se pulsa cualquier botón adicional, no tendrá efecto en el funcionamiento de la unidad.
- Cuando se conecta la alimentación (estado en espera), puede utilizar el acondicionador de aire a través del mando a distancia.
- Con la unidad encendida, cada vez que pulse el botón del mando a distancia el icono de la pantalla del mando a distancia parpadeará una vez. Si el acondicionador de aire emite un sonido, eso significa que se ha enviado la señal.
- Con la unidad encendida, la temperatura establecida se mostrará en el mando a distancia (si la luz de la pantalla de la unidad interior esté encendida, se mostrará el icono correspondiente). Si la unidad está encendida, se mostrarán los iconos de las funciones activadas en el mando a distancia.

### Botón ON/OFF (Encender/apagar)

Pulse este botón para encender o apagar la unidad.

### Botón MODE (Modo)

Si pulsa este botón una vez, podrá seleccionar el modo requerido como se indica abajo. (Se encenderá el icono correspondiente tras seleccionar el modo):

**COOL** (Frío) >> **DRY** (Secar) >> **FAN** (Ventilador)



- Si se selecciona **COOL** (Frío), el acondicionador de aire funcionará en el modo de frío. Pulse el botón + o - para ajustar la temperatura. Pulse el botón **FAN** (Ventilador) para ajustar la velocidad del ventilador.
- Si se selecciona **DRY** (Secar), el acondicionador de aire funcionará con el ventilador a baja velocidad en modo de secado y la velocidad del ventilador no se podrá ajustar.
- Si se selecciona **FAN** (Ventilador), el acondicionador de aire solo funcionará en el modo de ventilador. Pulse el botón **FAN** (Ventilador) para ajustar la velocidad del ventilador.

#### Botón +/-

- Pulsar el botón + o - aumentará o reducirá la temperatura establecida en intervalos de 1 °C. Si mantiene pulsado el botón + o - durante dos segundos, la temperatura establecida en el mando a distancia cambiará rápidamente. (La temperatura no puede ajustarse en el modo automático).
- Si se establece el modo de temporizador de conexión o el temporizador de desconexión, pulse el botón + o - para ajustar el tiempo. (Consulte el botón **TIMER** para ver los detalles)

#### Botón FAN (Ventilador)

- Pulsar este botón permite seleccionar la velocidad del ventilador: **AUTOMÁTICA**, **VELOCIDAD 1** (■), **VELOCIDAD 2** (■ ■), **VELOCIDAD 3** (■ ■ ■).

#### NOTA:

- En el modo de velocidad automática, el acondicionador de aire seleccionará la velocidad del ventilador adecuada automáticamente en función de la temperatura ambiente.
- La velocidad del ventilador no se puede ajustar en el modo de secado

#### Botón X-FAN (Ventilador extra)

- Pulse este botón en modo de frío o calor para iniciar la función de ventilador extra. Vuelva a pulsarlo para cancelar la ventilador extra.
- En el modo de velocidad automática, el acondicionador de aire seleccionará la velocidad del ventilador adecuada automáticamente en función de la temperatura ambiente.
- La velocidad del ventilador no se puede ajustar en el modo de secado
- Cuando la función X-FAN (Ventilador extra) está activada, si el acondicionador de aire está apagado, el ventilador seguirá funcionando a baja velocidad durante un tiempo para eliminar el agua residual dentro del conducto de aire.
- Durante el uso de la función X-FAN (Ventilador extra), pulse el botón X-FAN para desactivar la función X-FAN. El ventilador interno dejará de funcionar inmediatamente.

#### Botón SLEEP (Noche)

- Pulse el botón SLEEP (Noche) para entrar en el modo de noche. Si el acondicionador de aire funciona en modo de frío, después de que el modo de noche se inicie, la temperatura preajustada aumentará un 1 °C en el lapso de una hora; la temperatura preajustada aumentará 2 °C en el lapso de dos horas y entonces la unidad funcionará a esta temperatura hasta que se apague.
- La función de noche solo está disponible para el modo de frío. La función de noche se puede establecer junto al temporizador de desconexión.

#### Botón TIMER (Temporizador)

- Con la unidad encendida, pulse este botón para establecer el temporizador de desconexión. Los iconos **T-OFF** y **H** parpadearán. En los cinco siguientes segundos, pulse el botón + o - para ajustar el tiempo del temporizador de desconexión. Pulsar el botón + o - una vez aumentará o reducirá el tiempo en 0,5 horas. Si mantiene pulsado el botón + o - durante 2 segundos, el tiempo cambiará rápidamente. Suelte el botón cuando se alcance el tiempo establecido deseado. A continuación, pulse el botón **TIMER** para confirmar los cambios. Los iconos **T-OFF** y **H** dejarán de parpadear.
- Con la unidad apagada, pulsa este botón para establecer el temporizador de conexión. Los iconos **T-ON** y **H** parpadearán. En los siguientes cinco segundos, pulse el botón + o - para ajustar el tiempo del temporizador de conexión. Pulsar el botón + o - una vez aumentará o reducirá

el tiempo en 0,5 horas. Si mantiene pulsado el botón + o - durante dos segundos, el tiempo cambiará rápidamente. Suelte el botón cuando se alcance el tiempo establecido deseado. A continuación, pulse el botón **TIMER** para confirmar los cambios. Los iconos **T-ON** y **H** dejarán de parpadear.

- Cancelación de la función del temporizador: si la función del temporizador está activada, pulse el botón **TIMER** (Temporizador) una vez para ver el tiempo restante. En los siguientes cinco segundos, vuelva a pulsar el botón **TIMER** (Temporizador) para cancelar esta función.
- El temporizador de conexión y desconexión no se pueden establecer a la vez.

#### NOTA:

- El rango de ajustes de tiempo es de 0,5 a 24 horas.
- El intervalo entre dos cambios no puede superar los cinco segundos. De lo contrario, el mando a distancia saldrá del estado de ajuste.

## Funciones mediante combinaciones de botones

#### Función de bloqueo para niños

Pulsar los botones + y - simultáneamente permite activar y desactivar la función de bloqueo para niños. Cuando se inicia la función de bloqueo para niños, se activa el indicador de bloqueo para niños del mando a distancia. Si utiliza el mando a distancia, este no enviará señales. Esta función solo se puede utilizar con el mando a distancia. Los botones de la unidad en sí no se pueden bloquear.

#### Función de cambio de visualización de la temperatura en la pantalla

En estado apagado, pulse el botón - y el botón **MODE** (Modo) simultáneamente para cambiar entre °C y °F.

#### Función de iluminación

Puede activar o desactivar la luz de panel de control de la unidad. En estado apagado o encendido, dirija el mando a distancia al receptor de la señal de la unidad y mantenga pulsado los botones + y **FAN** (Ventilador) simultáneamente durante tres segundos para encender o apagar la luz.

## Instalación de las pilas

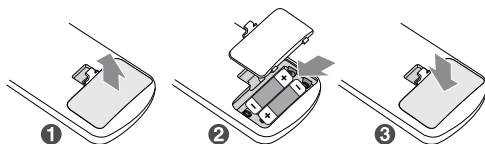

1. Pulse y deslice la tapa posterior para abrir el compartimento de las pilas del mando a distancia.
2. Inserte dos pilas del tamaño AAA (1,5 V) (incluidas). Asegúrese de que los extremos (+) y (-) de las pilas coinciden con las polaridades (+) y (-) indicadas en el compartimento de las pilas.
3. Cierre la tapa de la batería.

#### NOTA:

- Durante el funcionamiento, dirija la señal del mando a distancia a la ventana de recepción de la unidad interior.
- La distancia entre la señal del mando a distancia y la ventana de recepción de la unidad interior no debe ser superior a ocho metros y no debe haber obstáculos entre medias.
- La señal puede verse fácilmente afectada si hay fluorescentes encendidos o teléfonos inalámbricos; en estos casos, acerque el mando a distancia al aparato para asegurarse de un funcionamiento correcto.
- Utilice pilas nuevas del mismo modelo cuando las antiguas se agoten.
- Cuando no vaya a usar la unidad durante un periodo prolongado de tiempo, extraiga las pilas del mando a distancia.
- Si la pantalla del mando a distancia no se ve bien o no muestra nada, sustituya las pilas.

## Limpieza y mantenimiento

### ADVERTENCIA

- Antes de limpiar el acondicionador de aire, apague el aparato y desconecte su enchufe de la corriente para evitar el riesgo de descargas eléctricas.
- No lave el acondicionador de aire con agua para evitar el riesgo de descargas eléctricas.
- No utilice líquidos volátiles (como disolventes o gas) para limpiar el acondicionador de aire. De lo contrario, la superficie podría resultar dañada.
- No utilice detergente líquido ni corrosivo para limpiar el aparato, y no aplique agua ni ningún otro líquido sobre él. De lo contrario, los componentes de plástico podrían resultar dañados o incluso producirse una descarga eléctrica.

### Limpieza de la carcasa exterior y de la rejilla

#### Limpieza de la carcasa exterior:

Si la superficie de la carcasa exterior contiene polvo, utilice un paño suave para limpiarlo.

Si la carcasa exterior está muy sucia (por ejemplo, por grasa), utilice un detergente neutro para limpiarla.

#### Limpieza de la rejilla:

Para limpiar la rejilla en sí, utilice un cepillo suave.

### Limpieza del filtro

(No toque los álabes para evitar lesiones).

1. Retire el filtro  
Pulse el cierre como se muestra en la figura y retire el filtro;

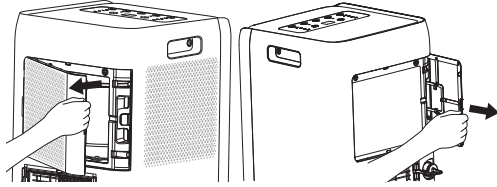

2. Limpie el filtro  
Utilice un aspirador o agua para limpiar el filtro. Si el filtro está muy sucio (con grasa, por ejemplo), utilice agua caliente a una temperatura de 40 °C con detergente neutro disuelto para limpiar y sitúe la unidad a la sombra para que se seque.
3. Instale el filtro  
Tras limpiar el filtro y dejar que se seque, asegúrese de montarlo correctamente.

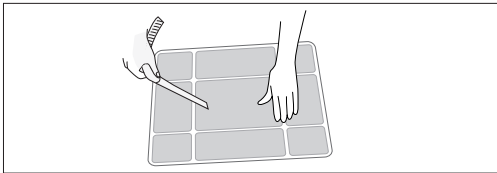

### NOTA

- El filtro debe limpiarse aproximadamente una vez cada tres meses. Si el entorno de uso presenta mucho polvo, puede aumentar la frecuencia de limpieza.
- No seque el filtro con una fuente de calor directa o un secador de pelo. De lo contrario, podría deformarse o incendiarse.

### Limpie el tubo de descarga de calor

Retire el tubo de descarga de calor del acondicionador de aire, límpielo, séquelo y vuelva a instalarlo. (Para el método de instalación, consulte las instrucciones de la sección «Instalación del tubo de descarga de calor»).

### Verificaciones antes de la temporada de uso

- Compruebe que las entradas y salidas de aire no están bloqueadas.
- Compruebe que el enchufe y la toma de corriente están en buenas condiciones.
- Compruebe que el filtro está limpio.
- Compruebe que el mando a distancia tiene pilas.
- Compruebe que la junta, el brazo de la ventana y la tubería de descarga de calor están correctamente instalados.
- Compruebe que el tubo de descarga de calor no presenta daños.

### Verificaciones tras la temporada de uso

1. Desconecte el aparato de la corriente.
2. Limpie el filtro y la carcasa exterior.
3. Retire el polvo y los elementos extraños del acondicionador de aire.
4. Elimine el agua acumulada en el chasis (consulte la sección «Eliminación del agua recogida» para obtener más detalles).
5. Compruebe si los soportes de ventana están dañados.
6. En caso afirmativo, póngase en contacto con el distribuidor.

### Almacenamiento durante un largo periodo de tiempo

Si no va a utilizar el acondicionador de aire durante un largo periodo de tiempo, siga los pasos que se indican a continuación para garantizar su buen funcionamiento.

- Asegúrese de que no se acumula agua en el chasis y de retirar el tubo de descarga de calor.
- Extraiga el enchufe y enrolle el cable de alimentación.
- Limpie el acondicionador de aire y embálelo bien para evitar la entrada de polvo.

### Aviso sobre recuperación

- Parte de los elementos de embalaje son reciclables. Elimínelos a través de su proveedor de reciclaje local.
- Si desea desechar el acondicionador de aire, póngase en contacto con la autoridad local o con el centro de servicio.

## Resolución de problemas

Antes de avisar al servicio técnico, consulte la tabla de resolución de problemas siguiente, ya que es posible que el problema no se deba a una avería de la unidad principal.

### El acondicionador de aire no funciona

#### Causa/acción

- ¿Corte de corriente? / Espere hasta que se recupere la corriente.
- ¿Está el enchufe suelto? / Vuelva a introducirlo en la toma.
- ¿El conmutador de aire no funciona o el fusible se ha quemado? / Diríjase a un profesional para que sustituya el conmutador de aire o el fusible.
- ¿El circuito presenta una avería? / Diríjase a un profesional para que sustituya el circuito.
- ¿Se reinicia la unidad tras detenerse inmediatamente? / Espere tres minutos y vuelva a encender la unidad.

### Ruido de flujo de agua

#### Causa/acción

- ¿Acaba de encender o apagar la unidad? Si se oye un ruido de flujo del refrigerante dentro de acondicionador de aire, es normal.

### Refrigeración deficiente

#### Causa/acción

- ¿La potencia resulta demasiado baja? / Espere a que se recupere la tensión.
- ¿Está el filtro de aire demasiado sucio? / Limpie el filtro de aire.
- ¿Se ha establecido la temperatura correcta? / Ajuste la temperatura.
- ¿Hay puertas y ventanas abiertas? / Cierre las puertas y las ventanas.

**El acondicionador de aire no recibe señal del mando a distancia o el mando a distancia no responde.**

#### Causa/acción

- ¿Está sometida la unidad a demasiadas interferencias (como presión estática o tensión inestable)? / Retire el enchufe y espere unos tres minutos antes de volverlo a enchufarlo. A continuación, encienda la unidad.
- ¿El mando a distancia se encuentra fuera del área de recepción? / El área de recepción para que el mando a distancia funcione es de ocho metros. No exceda esta distancia.
- ¿Existen obstáculos entre el mando a distancia y la unidad? / Retire los obstáculos.
- ¿La reacción de la unidad a las órdenes del mando a distancia son lentas? / Compruebe las pilas del mando a distancia. Si la potencia es baja, sustituya las pilas.
- ¿Hay un fluorescente en la estancia? / Acerque el mando a distancia al acondicionador de aire. Apague el fluorescente y vuelva a intentarlo.

#### Crujidos

##### Causa/acción

- ¿Se acaba de encender o apagar la unidad? / El panel puede dilatarse o contraerse por efectos de la temperatura, lo cual puede causar sonidos de fricción.

**Se escuchan ruidos anormales durante el funcionamiento**

##### Causa/acción

- ¿Sufre la unidad interferencias causadas por truenos, aparatos de radio, etc.? / Desconecte la unidad de la corriente, vuelva a conectarla y enciéndala.

#### Olores

##### Causa/acción

- Se percibe un olor extraño en la estancia, como a humo de cigarrillos, muebles, etc. / Elimine la fuente de mal olor y limpie el filtro.

**No sale aire del acondicionador de aire**

##### Causa/acción

- ¿Está bloqueada la entrada o la salida del aire? / Elimine los obstáculos.
- El ventilador de la unidad dejará de funcionar cuando se alcance la temperatura establecida.

**La temperatura establecida no podrá ajustarse.**

##### Causa/acción

- ¿Funciona la unidad en el modo automático? / La temperatura no puede ajustarse en el modo automático.
- ¿Supera la temperatura requerida el rango de ajuste de la temperatura? / El rango de ajuste de temperatura es de 16 °C a 30 °C
- ¿Acaba de encender o apagar la unidad? / Si oye un ruido de flujo del refrigerante dentro de acondicionador de aire, es normal.

## Códigos de error

En la pantalla pueden aparecer códigos de error. Si así fuera, siga la acción pertinente como se indica a continuación:

#### F1, F2, F4, F0:

Póngase en contacto con profesionales cualificados para que revisen el equipo.

#### E8, H3

1. Compruebe que la unidad no se encuentra en un entorno de alta temperatura y alta humedad; si la temperatura ambiente es demasiado alta, apague la unidad y enciéndala para utilizarla cuando la temperatura ambiente se sitúe por debajo de 35 °C.
2. Compruebe si algún objeto bloquea el evaporador y el condensador; si así fuera, retire los objetos, apague la unidad y vuelva a ponerla en marcha.
3. Si el fallo no desaparece, póngase en contacto con el servicio técnico.

#### H8

1. Drene el agua del interior de chasis.
2. Si el código H8 no desaparece, póngase en contacto con el distribuidor para mantener la unidad.

## ADVERTENCIA

- Si ocurre alguno de los fenómenos enumerados a continuación, apague el acondicionador de aire, desconecte la corriente de inmediato y póngase en contacto con el distribuidor cuanto antes.
  - El cable de alimentación se sobrecalienta o está dañado.
  - Sonido anormal durante el funcionamiento.
  - Olores
  - Fuga de agua
- No repare ni reajuste el acondicionador de aire personalmente.
- Si se utiliza el acondicionador de aire en un estado anormal, pueden producirse fallos, descargas eléctricas y peligros de incendio.

## Precauciones de instalación

### ADVERTENCIA

- Respete todos los códigos de conducta u ordenanzas.
- No utilice un cable dañado o no homologado.
- Tenga cuidado durante los procesos de instalación y mantenimiento. No utilice el aparato de forma incorrecta para evitar descargas eléctricas y otros accidentes.

## Selección de ubicación de la instalación

### Requisito básico

La instalación de la unidad en los siguientes lugares puede provocar un mal funcionamiento del aparato. Si no se puede evitar, consulte al distribuidor local.

1. Ubicaciones con fuentes de calor de alta temperatura, vapores, gas inflamable o explosivo, u objetos volátiles que se encuentren en el aire.
2. Cualquier lugar con dispositivos de alta frecuencia (p. ej., una máquina de soldar o equipos médicos).
3. Cerca de una zona costera.
4. Cualquier lugar con aceite o humo en el aire.
5. Cerca de gases sulfurados.
6. Otros lugares con circunstancias especiales.
7. No instale el aparato en una estructura o base inestable o que se mueva (como un camión), o en un entorno corrosivo (como una planta química).

### Requisitos para el acondicionador de aire

1. La entrada de aire debe situarse lejos de obstáculos y no deben colocarse objetos cerca de la salida de aire. De lo contrario, el rendimiento del tubo de descarga de calor podría verse afectado.
2. Seleccione un lugar donde el ruido y la salida de aire de la unidad exterior no supongan una molestia para los vecinos.
3. Intente alejar todo lo posible el aparato de lámparas fluorescentes.
4. No instale el aparato en una sala de lavado.
5. No coloque el aparato cerca de escaleras o pasos.

### Requisitos de conexión eléctrica

#### Precauciones de seguridad

1. Debe respetar la normativa de seguridad eléctrica al instalar la unidad.
2. Siga las normativas de seguridad locales y asegúrese de utilizar la corriente eléctrica correcta.
3. Si el cable de alimentación está dañado, debe ser reemplazado por el fabricante, un técnico de servicio autorizado o personas con calificaciones similares para evitar situaciones peligrosas.
4. Conecte correctamente el cable bajo tensión, el cable neutro y el cable de conexión a tierra de la toma de corriente.
5. Asegúrese de desconectar la alimentación antes de realizar cualquier trabajo relacionado con la electricidad y la seguridad.
6. No conecte la alimentación antes de finalizar la instalación.
7. El acondicionador de aire es un aparato eléctrico de clase 1 y debe estar correctamente conectado a masa. Asegúrese de que la conexión a tierra sea siempre adecuada. De lo contrario, se podrían producir descargas eléctricas.

8. El cable amarillo y verde del acondicionador de aire es el cable de conexión a tierra y no se puede utilizar para otros fines.
9. La resistencia de la conexión a tierra debe cumplir con la normativa local sobre seguridad eléctrica.
10. El aparato debe instalarse siguiendo la normativa nacional pertinente aplicable a instalaciones eléctricas.

## Instalación de los ganchos para sujetar el cable de alimentación

Fije los ganchos para sujetar el cable de alimentación en la parte posterior de la unidad con tornillos (la dirección de los ganchos se muestra en la siguiente figura).

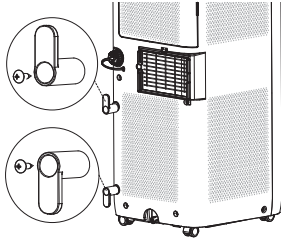

Sujete el cable alrededor de los ganchos.

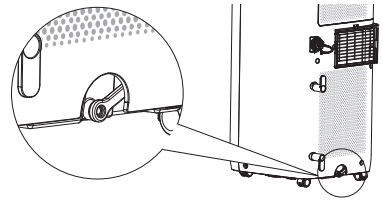
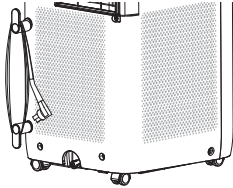

## 2 Drene el agua de la orificio de drenaje intermedio

### NOTA

– El agua se puede vaciar automáticamente en un drenaje de suelo fijando una manguera interna de 13 cm.

1. Retire el tapón de drenaje continuo girándolo hacia la izquierda y extrayendo el tope de goma de la boquilla.

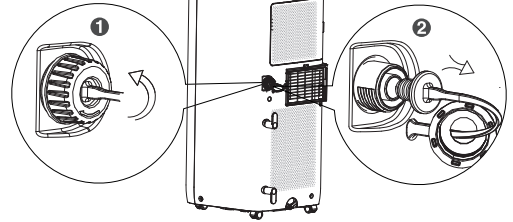

2. Inserte una manguera de 13 cm de diámetro (no suministrada) al conector de drenaje.

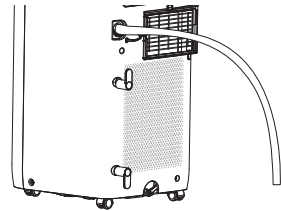

## Drenaje de agua

- Para que el aparato rinda al máximo, se recomienda drenar el agua cuando se utilice la unidad en modo de frío.
- Se recomienda utilizar la orificio de drenaje intermedio para drenar el agua cuando se utilice la unidad en modo de secado.
- Para drenar el agua desde el orificio de drenaje inferior cuando la pantalla muestre H8.

### Método de drenaje

#### 1 Drene el agua desde la orificio de drenaje inferior

- Apague la unidad y extraiga el enchufe de la toma.
- Sitúe un contenedor de agua debajo de la salida de drenaje inferior o mueva el aparato para colocarlo en un lugar donde pueda drenar.
- Retire el tapón de goma de la orificio de drenaje inferior para drenar el agua.
- Tras completar el drenaje, inserte el tapón de goma.
- Pulse el botón de encendido/apagado para reiniciar el aparato.

### ATENCIÓN:

- Si desea utilizar la opción de drenaje continuo del orificio intermedio, coloque la unidad en una superficie nivelada y asegúrese de que la manguera no presenta ninguna obstrucción y se dirige hacia abajo. Si la unidad se coloca en una superficie no nivelada o inadecuada, la instalación de la manguera puede ocasionar que el chasis se llene de agua y que el aparato se apague. Vacíe el agua del chasis si el aparato se apaga, y compruebe la ubicación de la unidad y la colocación adecuada de la manguera.

## Instalación del tubo de descarga de calor

### Instale el tubo de descarga de calor

1. Gire la junta A y el sujetador posterior hacia la derecha en los dos extremos del tubo de descarga de calor.

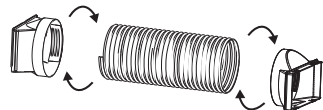

2. Inserte la junta A del tubo de descarga de calor en la ranura hasta que oiga un chasquido.

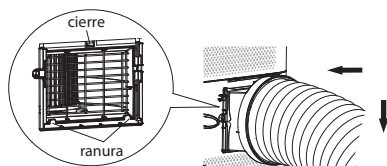

3. Dirija el tubo de descarga de calor hacia el exterior.

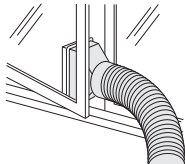

#### Nota sobre la instalación del tubo de descarga de calor

Para mejorar la eficacia de enfriado, el tubo de descarga de calor debe ser lo más corto posible y no debe curvarse para garantizar una salida fluida del calor.

Se sugiere disponer el tubo de descarga como se indica en la figura.

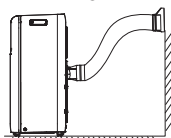

El tubo de descarga se puede instalar en función de los requisitos del usuario. La instalación que se ilustra debajo debe evitarse, ya que podría dar lugar a escapes no uniformes.

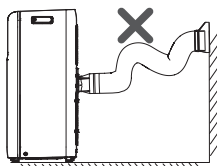

- Si la longitud del tubo de descarga de calor es inferior a un metro, se recomienda utilizar un tubo de la menor longitud posible.
- Al instalar el tubo debe disponerse de la forma más recta posible. No amplíe la longitud del tubo ni lo conecte a otro tubo de descarga de calor.

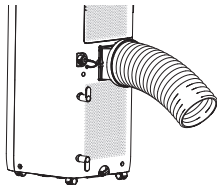

## Prueba de funcionamiento

- Conecte el aparato a la alimentación y pulse el botón de apagado/enendido del mando a distancia para encender la unidad.
- Pulse el botón de modo para seleccionar la función automático, frío, secado o ventilador, y compruebe que la unidad funciona con normalidad.
- Si la temperatura se sitúa por debajo de 16 °C, la unidad no puede funcionar en modo de frío.

## Diagrama de cableado

El diagrama eléctrico está sujeto a cambio sin previo aviso. Consulte el incluido en la unidad.

UL-C09EA-W

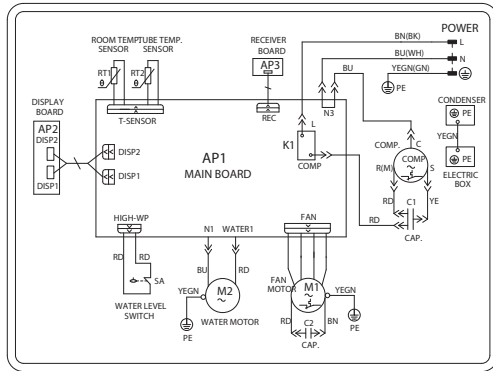

el área alrededor del espacio de trabajo. Asegúrese de que las condiciones dentro del área son seguras mediante el control del material inflamable.

### Verificación de presencia de refrigerante

El área debe comprobarse con un detector de refrigerante adecuado antes y durante el trabajo para garantizar que el técnico es consciente de entornos potencialmente tóxicos o inflamables. Asegúrese de utilizar equipos de detección de fugas adecuados con todos los refrigerantes aplicables, por ejemplo, que no emitan chispas, que estén adecuadamente sellados o que sean intrínsecamente seguros.

### Presencia de un extintor de incendios

Si se van a llevar a cabo trabajos con fuentes de calor en el equipo de refrigeración o cualquier parte asociada, deben existir equipos de extinción de incendios adecuados a mano. Mantenga un extintor de incendios de CO<sub>2</sub> o de espuma en las inmediaciones del área de carga.

### Evitar las fuentes de ignición

Ninguna persona que lleve a cabo trabajos relacionados con el sistema de refrigeración que impliquen exposición a cualquier trabajo con tubería debe utilizar fuentes de ignición que de alguna manera puedan dar lugar al riesgo de fuego o explosión.

Todas las posibles fuentes de ignición, incluido el humo de cigarrillos, deben mantenerse lo suficientemente lejos del lugar de instalación, reparación, retirada y eliminación, durante las tareas en las que el refrigerante pueda liberarse al espacio circundante. Antes de realizar trabajos, debe revisarse el área alrededor del equipo para garantizar que no existen peligros de incendio ni ignición. Se deben disponer señales de Prohibido fumar.

### Área ventilada

Asegúrese de que el área está abierta o de que está adecuadamente ventilada antes acceder al equipo o realizar trabajos con fuentes de calor. Se debe mantener la ventilación durante el periodo en el que se lleve a cabo el trabajo. La ventilación debe dispersar de forma segura cualquier refrigerante liberado y expulsarlo preferentemente hacia el exterior.

### Verificaciones del equipo de refrigeración

Cuando resulte necesario cambiar los componentes eléctricos, deben ser adecuados para su fin y debe ser de la especificación correcta. Se deben seguir en todo momento las directrices de mantenimiento y servicio del fabricante.

Si tiene dudas, diríjase al departamento técnico del fabricante para recabar ayuda.

Se deben aplicar las siguientes comprobaciones en las instalaciones que utilicen refrigerantes inflamables;

- La carga de refrigerante real debe ser acorde al tamaño de la estancia en la que se van a instalar las piezas que contienen el refrigerante.
- La maquinaria y salidas de ventilación deben funcionar adecuadamente y no deben estar obstruidas;
- Si se está utilizando un circuito de refrigeración indirecto, debe comprobarse la presencia de refrigerante en el circuito secundario.
- Las etiquetas incluidas en el equipo deben seguir siendo visibles y legibles. Deben sustituirse las etiquetas y señales que resulten ilegibles.
- Los componentes y los tubos de ventilación se instalan en una posición en la que es poco probable que resulten expuestos a una sustancia que pueda corroer los componentes con refrigerante, a menos que se hayan fabricado con materiales inherentemente resistentes a la corrosión o que estén adecuadamente protegidos contra esta.

### Verificaciones de los dispositivos eléctricos

Los trabajos de reparación y mantenimiento sobre los componentes eléctricos deben incluir las comprobaciones de seguridad iniciales y los procedimientos de inspección de componentes. Si se produce un fallo que pueda comprometer la seguridad, no se deberá conectar ninguna fuente eléctrica al circuito hasta que se resuelva la cuestión de forma satisfactoria. Si el fallo no se puede corregir inmediatamente, pero se debe seguir con la operación, ha de aplicarse una solución temporal adecuada. Se debe avisar al propietario de esta circunstancia para que todas las partes estén informadas.

## Manual del especialista

### Requisitos relacionados con las competencias del personal de mantenimiento (las reparaciones solo deben ser realizadas por especialistas).

1. Cualquier persona involucrada en el trabajo o acceso al circuito del refrigerante debe contar con una certificación actual válida emitida por una autoridad de evaluación acreditada, que autorice su competencia para manipular refrigerantes de forma segura de acuerdo con una especificación de evaluación sectorial reconocida.
2. Las tareas de servicio solo deben llevarse a cabo siguiendo las recomendaciones del fabricante del equipo. Los trabajos de mantenimiento y reparación que requieran la intervención de otro personal cualificado deben llevarse a cabo bajo la supervisión de una persona especializada en el uso de refrigerantes inflamables.

### Trabajo de preparación de la seguridad

En la siguiente tabla se muestra la cantidad máxima de carga de refrigerante.

(Nota: Consulte la placa de identificación para la cantidad de carga del gas R290).

Área de la estancia (m <sup>2</sup> )	4	11	15
Carga máxima (kg)	<0,152	0,225	0,304

Antes de empezar a trabajar en sistemas que contenga refrigerantes inflamables, se requiere la realización de comprobaciones de seguridad para evitar al máximo el riesgo de ignición. Para obtener detalles del sistema de refrigeración, se deben seguir las precauciones indicadas a continuación al trabajar en el sistema.

### Procedimiento de trabajo

El trabajo se debe llevar a cabo aplicando un procedimiento controlado a fin de minimizar el riesgo asociado a la presencia de gases inflamables o vapor mientras se trabaja.

### Área general de trabajo

Todo el personal de mantenimiento y otras personas que trabajen en el área deben ser informadas de la naturaleza del trabajo que se está llevando a cabo. Se debe evitar el trabajo en espacios confinados. Se debe delimitar

Comprobaciones de seguridad iniciales:

- Los capacitadores deben descargarse: esta operación debe realizarse de forma segura para evitar la posibilidad de que se produzcan chispas;
- Evitar la exposición de componentes eléctricos o cables durante la carga, recuperación o purga del sistema;
- Debe existir conexión a tierra en todo momento.

## Reparaciones en los componentes sellados

Durante la reparación de componentes sellados, se deben desconectar todas las fuentes eléctricas de los equipos en los que se está trabajando antes de retirar cualquier tapa sellada, etc. Si resultara necesario mantener el suministro eléctrico del equipo durante los trabajos de servicio, se debe contar con algún mecanismo de detección de fugas en continuo funcionamiento en los puntos más críticos para avisar de una situación potencialmente peligrosa.

Se debe prestar especial atención a lo siguiente para garantizar que al trabajar en componentes eléctricos los recubrimientos no se alteran de una forma que pueda afectar el nivel de protección. En este sentido, se deben incluir daños en los cables, número excesivo de conexiones, terminales que no sigan una especificación original, daños a las sellas, ajustes incorrectos de las conexiones, etc.

- Asegúrese de que el aparato está montando de forma segura.
- Asegúrese de que los sellos o los materiales de sellado no están degradados hasta el punto de que no sirvan el propósito de evitar el ingreso de entornos inflamables. Las piezas de repuesto deben corresponderse con las especificaciones del fabricante.

### NOTA:

El uso de sellante de silicona puede afectar a la eficacia de algunos tipos de equipos de detección de fugas. No es necesario aislar los componentes intrínsecamente seguros antes de trabajar en ellos.

## Reparación de componentes intrínsecamente seguros

No aplique cargas inductivas ni capacitivas permanentes al circuito sin asegurarse de que no excederán la tensión y la corriente permitida para el equipo en uso.

Los componentes intrínsecamente seguros son los únicos sobre los que se puede trabajar con ellos en funcionamiento en presencia de un entorno inflamable. El aparato de pruebas debe estar ajustado al nivel correcto. Sustituya los componentes solo con piezas especificadas por el fabricante. El uso de piezas no homologadas puede dar lugar a la ignición del refrigerante en un entorno debido a una fuga.

## Cableado

Compruebe que el cableado no esté sometido a desgaste, corrosión, presión excesiva, vibración bordes afilados u otros efectos ambientales adversos. En la verificación se deben tener en cuenta los efectos del envejecimiento y la vibración continua procedente de fuentes como compresores y ventiladores.

## Detección de refrigerantes inflamables

No se deben utilizar en ninguna circunstancia fuentes potenciales de ignición para buscar y detectar fugas de refrigerante. No se debe utilizar una antorcha de haluro (ni ningún otro detector que utilice una llama descubierta).

## Métodos para detectar fugas

Se consideran aceptables los siguientes métodos para detectar fugas en todos los sistemas de refrigerantes.

Se pueden utilizar detectores de fugas para detectar fugas de refrigerante, pero en caso de refrigerantes inflamables la sensibilidad puede no ser adecuada o puede requerirse su recalibración. (El equipo de detección se calibrará en un área que no contenga refrigerante). Asegúrese de que el detector no es una fuente potencial de ignición y que es adecuado para el refrigerante usado. El equipo de detección de fugas deberá establecerse a un porcentaje del LIE del refrigerante y se calibrará en función del refrigerante empleado y se deberá confirmar el porcentaje adecuado de gases (25 % como máximo).

El uso de fluidos de detección de fugas es adecuado con la mayor parte de refrigerantes, pero se deberá evitar el uso de detergentes que contengan cloro, pues esta sustancia puede reaccionar con el refrigerante y corroer las tuberías de cobre.

Si se sospecha de una fuga, se deben eliminar o apagar todas las llamas descubiertas.

Si se detecta una fuga de refrigerante que requiera soldadura, se deberá recuperar todo el refrigerante del sistema o aislarlo (mediante válvulas de cierre) en una parte del sistema alejada de la fuga. En el caso de aparatos que contengan refrigerantes inflamables, se deberá purgar el nitrógeno sin oxígeno a través del sistema tanto antes como durante el proceso de soldadura.

## Eliminación y evacuación

Si se accede al circuito del refrigerante para realizar reparaciones o para otro fin, se deben aplicar procedimientos convencionales. Sin embargo, para los refrigerantes inflamables es importante seguir las prácticas recomendadas debido al riesgo de inflamabilidad. Se debe respetar el siguiente procedimiento:

- retirar el refrigerante;
- purgar el circuito con gas inerte;
- evacuar;
- volver a purgar con gas inerte;
- abrir el circuito mediante corte o soldadura.

La carga de refrigerante se debe recuperar en los cilindros de recuperación correctos. En el caso de aparatos que contengan refrigerantes inflamables, el sistema se purgará con nitrógeno sin oxígeno para garantizar la seguridad de la unidad. Este proceso puede que necesite aplicarse varias veces. No se debe utilizar oxígeno ni aire comprimido para purgar sistemas de refrigerante.

Para los aparatos que contenga refrigerantes inflamables, la purga se consigue interrumpiendo el vacío del sistema con nitrógeno sin oxígeno y continuando la acción de relleno hasta alcanzar la presión de trabajo, tras lo cual se debe ventilar el entorno y crear un vacío.

Este proceso deberá repetirse hasta que no quede refrigerante en el sistema. Cuando se utilice la carga final de nitrógeno sin oxígeno, el sistema se ventilará hasta la presión atmosférica a fin de permitir la realización de trabajos. Esta operación es absolutamente vital si se van a realizar operaciones de soldadura en las tuberías.

Asegúrese de que la salida de la bomba de vacío se encuentra lejos de cualquier fuente de ignición y de que existe ventilación.

## Procedimientos de carga

Además de los procedimientos de carga convencionales, se deberán seguir los requisitos que se indican a continuación.

- Asegúrese de que no se produce contaminación de diferentes refrigerantes al utilizar el equipo de carga. Las mangueras y las tuberías deben ser lo más cortas posibles para minimizar la cantidad de refrigerante que contienen.
- Se deben mantener los cilindros en posición vertical.
- Asegúrese de que el sistema de refrigeración está conectado a tierra al cargar el sistema con refrigerante.
- Etiquete el sistema cuando la carga se haya completado (si no estuviera ya etiquetado).
- Se debe prestar especial atención de no rellenar en exceso el sistema de refrigeración.

Antes de cargar el sistema se deberá probar su presión con el gas de purga adecuado.

Se deberá comprobar si el sistema presenta fugas al completar la carga y antes de ponerlo en servicio. Se deberá realizar una prueba de fugas antes de abandonar el lugar de servicio.

## Retirada del aparato

Antes de llevar a cabo este procedimiento, es esencial que el técnico está completamente familiarizado con el equipo y sus características. Se recomienda recuperar de forma segura todos los refrigerantes. Antes de llevar a cabo la tarea, se debe tomar una muestra de aceite y de refrigerante por si resultara necesario llevar a cabo un análisis antes de volver a utilizar el

refrigerante recuperado. Es fundamental asegurarse de que existe alimentación eléctrica antes de iniciar la tarea.

- a. Familiarícese con el equipo y su funcionamiento.
- b. Aísle el sistema eléctricamente.
- c. Antes de abordar el procedimiento, asegúrese de que:
  - tiene a mano equipos de manipulación mecánica, si fuera necesario, para manejar los cilindros de refrigerante;
  - está disponible todo el equipo de protección personal y se está utilizando de forma correcta;
  - el proceso de recuperación es supervisado en todo momento por una persona especializada;
  - el equipo de recuperación y los cilindros cumplen los estándares adecuados.
- d. Evacúe el sistema de refrigeración, si es posible.
- e. Si el vacío no es posible, cree un colector de forma que el refrigerante pueda retirarse de varias partes del sistema.
- f. Asegúrese de que el cilindro se dispone sobre las balanzas antes de iniciar el proceso de recuperación.
- g. Ponga en marcha la máquina de recuperación siguiendo las instrucciones del fabricante.
- h. No rellene en exceso los cilindros. (La carga de líquido no debe superar el 80 % de la capacidad).
- i. No supere la presión de trabajo máxima del cilindro, ni siquiera temporalmente.
- j. Cuando los cilindros se hayan llenado correctamente y el proceso se haya completado, asegúrese de que los cilindros y el equipo se retiren del lugar rápidamente y de que todas las válvulas de aislamiento del equipo están cerradas.
- k. El refrigerante recuperado no se cargará en otro sistema de refrigeración a menos que se haya limpiado y comprobado.

## Etiquetado

El equipo se etiquetará indicando que se ha retirado del servicio y que se ha vaciado el refrigerante. La etiqueta de fechará y se firmará. En el caso de aparatos que contienen refrigerantes inflamables, asegúrese de que no hay etiquetas en el equipo que indican que contiene refrigerantes inflamables.

## Recuperación

Al retirar el refrigerante de un sistema, ya sea para tareas de servicio o de retirada de uso, se recomienda extraerlo de forma segura.

Al transferir el refrigerante a cilindros, asegúrese de que se utilizan los cilindros para la recuperación de refrigerante adecuados y de disponer del número correcto de cilindros para la carga total del sistema. Los cilindros previstos para su utilización deben ser adecuados para la recuperación de refrigerante y estar etiquetados para el refrigerante concreto (es decir, deben utilizarse cilindros especiales para la recuperación de refrigerante). Los cilindros deben incorporar una válvula de alivio de presión y las válvulas de corte correspondientes en buen estado. Los cilindros de recuperación deben estar vacíos y, si es posible, refrigerados.

El equipo de recuperación debe estar en buen estado y venir acompañado de un juego de instrucciones para su correcto uso. Asimismo, debe ser adecuado para la recuperación de todos los refrigerantes pertinentes, incluidos, si corresponde, refrigerantes inflamables. Además, se debe disponer de un conjunto de básculas calibradas y en buen estado. Las mangueras deben contar con acoples de desconexión y estar en buen estado. Antes de utilizar la máquina de recuperación, compruebe que se encuentra en buen estado, que se ha mantenido de forma adecuada y que los componentes eléctricos asociados están correctamente sellados para evitar la ignición en caso de fuga de refrigerante. En caso de duda, consulte al fabricante.

El refrigerante recuperado debe devolverse al proveedor del refrigerante en el cilindro de recuperación correcto, y se debe organizar el aviso de transferencia de residuos. No mezcle los refrigerantes en las unidades de recuperación y especialmente no en los cilindros.

Si se deben eliminar los compresores o su aceite, asegúrese de que se evacúan a un nivel aceptable para garantizar que no quede refrigerante inflamable dentro del lubricante. El proceso de evacuación deberá llevarse

a cabo antes de devolver el compresor a los proveedores. Solo se debe utilizar calor eléctrico aplicado a la carcasa del compresor para acelerar este proceso. La proceso de drenaje del sistema debe realizarse de forma segura.

## Especificación técnica

Modelo	UL-C09EA-W
Fuente de alimentación	220/240 V de CA 50 Hz
Clase de eficiencia energética	A
Consumo de electricidad en marcha (W)	1000
Consumo en modo de espera (W)	0,5
Capacidad de refrigeración	2600
Nivel de ruido (Alta) dB(A)	64
Flujo de aire (Alto/Medio/Bajo) (m <sup>3</sup> /h)	260/240/220
Intervalo de temperatura de funcionamiento	16 ~ 30
Tamaño aproximado de la sala (m <sup>2</sup> )	26
Capacidad de estancia aproximada (m <sup>3</sup> )	65
Tamaño (An x Pr x Al en mm)	287 x 326 x 705
Peso (kg)	24,5
Diámetro externo del tubo de salida (mm)	142
Refrigerante	R290
Carga de refrigerante (g)	175

*Las especificaciones técnicas están sujetas a cambios sin previo aviso.*



## Clauses d'exception

Sharp ne sera pas tenu responsable des dommages corporels ou matériels dans les cas suivants :

1. Tout dommage au produit causé par une négligence, un mauvais entretien, une manipulation incorrecte ou une mauvaise utilisation ;
  2. Toute modification, tout changement ou toute utilisation du produit avec tout autre équipement qui n'est pas détaillé dans ce manuel d'utilisation ;
  3. Si, après vérification, des dommages ou des fuites de gaz ont été causés par un gaz corrosif ;
  4. Si, après vérification, des dommages ou des fuites de gaz ont été causés par un transport incorrect du produit ;
  5. Utiliser, réparer, entretenir l'appareil sans respecter les instructions de ce manuel d'utilisation ou les réglementations en vigueur ;
  6. Après vérification, on constate que le problème ou le différend est causé par des spécifications de qualité ou des performances des pièces et des composants produits par d'autres fabricants ;
  7. Si les dommages sont causés par des calamités naturelles, un mauvais environnement d'utilisation ou un cas de force majeure.
- Lorsque le réfrigérant fuit ou doit être évacué lors de l'installation et de l'entretien, il doit être manipulé par des professionnels certifiés ou en conformité avec les lois et réglementations locales.
  - Cet appareil n'est pas conçu pour être utilisé par des personnes (y compris des enfants) ayant des capacités physiques, sensorielles ou mentales réduites ou manquant d'expérience et de connaissances, sauf s'ils sont supervisés ou si des instructions concernant l'utilisation de l'appareil leur ont été données par une personne responsable de leur sécurité.
  - Les enfants devraient être surveillés pour s'assurer qu'ils ne jouent pas avec l'appareil.

## Le réfrigérant

- Pour réaliser la fonction du climatiseur, un réfrigérant spécial circule dans le système. Le réfrigérant utilisé est le fluorure R290, qui a été spécialement nettoyé avant d'être installé dans le système de réfrigération. Le réfrigérant est inflammable et inodore. De plus, cela peut conduire à une explosion dans certaines conditions.
- Comparé aux réfrigérants courants, le R290 est un réfrigérant non polluant sans danger pour l'ozone. L'influence sur l'effet de serre est également plus faible. Le R290 possède de très bonnes caractéristiques thermodynamiques qui conduisent à une efficacité énergétique très élevée. Les appareils ont ainsi besoin d'un remplissage moins important.

### Avertissement :

- Appareil rempli de gaz inflammable R290.
- Il est recommandé d'installer, de faire fonctionner et de stocker l'appareil dans une pièce dont la surface au sol est supérieure à 11 m<sup>2</sup>.
- L'appareil doit être rangé dans une pièce sans sources d'inflammation fonctionnant en continu. (par exemple : des flammes nues, un appareil à gaz en fonctionnement ou un radiateur électrique en fonctionnement.)
- L'appareil doit être rangé dans un endroit bien ventilé où la taille de la pièce correspond à la surface de la pièce telle que spécifiée pour son fonctionnement.
- L'appareil doit être rangé de manière à éviter tout dommage mécanique.
- Les conduits raccordés à un appareil ne doivent pas contenir de source d'inflammation.
- Maintenez les ouvertures de ventilation requises exemptes de toute obstruction.
- Ne pas percer ni brûler.
- Soyez conscient que les réfrigérants ne peuvent pas contenir d'odeur.
- N'utilisez pas des moyens pour accélérer le processus de dégivrage ou pour nettoyer, autres que ceux recommandés par le fabricant.
- L'entretien doit être effectué uniquement selon les recommandations du fabricant.

- Si une réparation est nécessaire, contactez votre centre de service agréé le plus proche. Toute réparation effectuée par du personnel non qualifié peut être dangereuse, et n'est pas couverte par la garantie ni soutenue par le fabricant.
- La conformité aux réglementations nationales sur le gaz doit être observée.

## Consignes de sécurité importantes



**Veillez lire ces consignes de sécurité et respecter les avertissements suivants avant que l'appareil ne soit actionné :**



L'éclair contenu dans un triangle équilatéral est un avertissement à l'attention de l'utilisateur sur la présence, à l'intérieur du produit, de pièces non isolées soumises à une « tension dangereuse », suffisamment élevée pour poser un risque d'électrocution.



Le point d'exclamation contenu dans un triangle équilatéral a pour objet d'appeler l'attention de l'utilisateur sur la présence dans la documentation accompagnant le produit d'instructions importantes d'utilisation et d'entretien (de réparation).



Ce symbole signifie que le produit doit être éliminé de manière écologique et non avec les ordures ménagères.



Appareil rempli de gaz inflammable R290.



Avant d'installer et d'utiliser l'appareil, lisez d'abord le manuel d'installation.



« Les notes pour spécialistes contenues à la fin de ce manuel d'utilisation concernent l'entretien de ce produit. Elles ne doivent être utilisées que par des personnes qualifiées. »



Avant d'utiliser l'appareil, lisez d'abord le manuel du propriétaire.



Tension CA

**Afin d'éviter un incendie, maintenir toujours les bougies et autres flammes nues éloignées de ce produit.**



## Avertissement :

- Cet appareil peut être utilisé par les enfants âgés de 8 ans et plus et par des personnes ayant des capacités physiques, sensorielles ou mentales réduites ou un manque d'expérience et de connaissances s'ils bénéficient d'une surveillance ou d'instructions concernant l'utilisation de l'appareil de manière sûre et qu'ils comprennent les dangers encourus.
- Ne laissez pas les enfants jouer avec l'appareil.
- Le nettoyage et l'entretien de l'appareil ne doivent pas être effectués par des enfants sans supervision.
- Avant d'utiliser l'appareil, assurez-vous que les spécifications de l'alimentation secteur sont conformes à celles de la plaque signalétique (située sur le côté de l'appareil).
- Avant de nettoyer ou entretenir le climatiseur, éteignez le climatiseur et débranchez la fiche d'alimentation.
- N'endommagez pas et n'altérez pas le cordon d'alimentation de façon arbitraire. Il ne doit pas être tordu, étendu, emmêlé ou placé près d'endroits chauds. Ne posez pas d'objets lourds sur le cordon d'alimentation et ne placez pas le cordon dans un espace entre objets.
- Ne tirez pas et ne faites pas glisser le cordon d'alimentation pour retirer la fiche d'alimentation ou déplacer le climatiseur.
- N'insérez pas et ne retirez pas la fiche d'alimentation avec les mains mouillées.
- Assurez-vous que l'appareil est mis à la terre. Assurez-vous que la mise à la terre est fiable. En cas de doute sur la mise à la terre du produit, demandez l'avis d'un professionnel.
- Si le cordon d'alimentation est endommagé, il doit être apporté au revendeur pour réparation ou remplacement afin d'éviter tout risque.
- En cas d'exception (par exemple, une odeur de brûlé), veuillez éteindre le produit immédiatement. Retirez sa fiche d'alimentation et contactez le revendeur pour réparation.
- Lorsque l'appareil n'est pas utilisé ou fait l'objet d'une maintenance, veuillez couper l'alimentation électrique et retirer la fiche d'alimentation pour éviter d'endommager l'appareil.
- N'éclaboussez pas et ne versez pas d'eau sur ce produit, car cela pourrait provoquer un court-circuit ou endommager le climatiseur.
- N'utilisez pas le tuyau de drainage en dessous de 0 °C. Un tuyau de drainage gelé entraînera une fuite d'eau de l'appareil.
- N'utilisez pas l'appareil de chauffage autour du climatiseur.
- N'utilisez pas l'appareil dans la salle de bain ou la buanderie.
- Tenez l'appareil éloigné des sources de feu, des objets inflammables et explosifs.
- Les enfants et personnes souffrant de handicap mental ne peuvent pas utiliser le climatiseur portable sans surveillance.
- Empêchez les enfants de jouer avec le climatiseur ou de l'escalader.
- Ne posez et n'accrochez pas d'objets qui égouttent au-dessus du climatiseur.
- Ne réparez et ne démontez pas le climatiseur par vous-même.
- N'insérez pas d'objets dans le climatiseur.
- Assurez-vous qu'il n'y a pas de substances étrangères dans le conduit d'air. Si des substances étrangères pénètrent dans le conduit d'air, veuillez contacter le revendeur pour éviter tout danger.
- N'utilisez pas de rallonge.

## Environnement d'utilisation :

- Le climatiseur doit être utilisé dans la plage de température suivante : 16°C à 35°C.
- Cet appareil est réservé à une utilisation en intérieur.
- L'appareil doit être positionné de manière à ce que la fiche soit accessible.
- Ce climatiseur ne peut être utilisé que dans des environnements domestiques, il ne doit pas être utilisé dans des zones commerciales.

- Laissez un espace d'au moins 30 cm autour de l'appareil et assurez-vous que le sol est lisse et plat.
- N'utilisez pas le climatiseur dans un environnement humide.
- Maintenez l'entrée et la sortie d'air propres et non obstrués.
- Pendant le fonctionnement, fermez les portes et fenêtres pour améliorer l'effet de refroidissement.
- Placez l'appareil sur une surface lisse et plate pour éviter les bruits et vibrations excessifs.
- Ce climatiseur est équipé de roulettes. Les roulettes doivent glisser sur un sol lisse et plat.
- Ne pas installer à proximité d'un escalier ou de marches.
- Interdisez l'inclinaison ou le retournement du climatiseur. En cas d'anomalie, débranchez immédiatement l'alimentation et contactez le revendeur pour éviter tout risque.
- Évitez l'exposition directe au soleil.

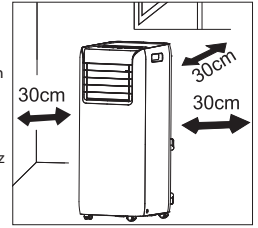

## Élimination de cet appareil et des piles

- SI VOUS SOUHAITEZ METTRE CET APPAREIL OU SES BATTERIES AU REBUT, N'UTILISEZ PAS UNE POUCELLE ORDINAIRE ET NE LE METTEZ PAS AU FEU !
- Les équipements électriques et électroniques usagés doivent toujours être récupérés et traités SÉPARÉMENT selon la législation locale en vigueur.
- La collecte séparée permet un traitement respectueux de l'environnement, un recyclage des matériaux et minimise la quantité de déchets finaux. LA MISE AU REBUT INCORRECTE peut être dangereuse pour la santé des personnes et l'environnement, les appareils pouvant contenir des substances nocives ! Apportez votre ÉQUIPEMENT USAGÉ à un centre de collecte local, généralement municipal, lorsque cela est possible.
- Retirez les BATTERIES USÉES de l'appareil et apportez-les à une installation de collecte de batteries, généralement un endroit où l'on vend des batteries neuves.
- En cas de doute concernant la mise au rebut, contactez vos autorités locales ou votre revendeur et renseignez-vous sur la méthode correcte de mise au rebut.
- UNIQUEMENT POUR LES UTILISATEURS DE L'UNION EUROPÉENNE, ET DE CERTAINS AUTRES PAYS, PAR EXEMPLE LA NORVÈGE ET LA SUISSE :
- Votre participation dans le tri sélectif est exigée par la loi.
- Le symbole présenté ci-dessus apparaît sur les appareils électroniques et électriques (ou leur emballage) pour rappeler ces règles aux utilisateurs. Si « Hg » ou « Pb » apparaît en dessous du symbole, cela signifie que la batterie contient des traces de mercure (Hg) ou de plomb (Pb).
- Les utilisateurs de MÉNAGES PRIVÉS sont priés d'utiliser les installations de récupérations existantes pour les appareils et les batteries usagés. Les batteries sont collectées dans les points de vente. La collecte est gratuite.
- Si l'équipement a été utilisé à DES FINS COMMERCIALES, veuillez contacter votre revendeur SHARP qui vous informera des méthodes de reprise. Il est possible que vous deviez payer des frais de reprise. Les petits appareils (en faible quantité) peuvent être repris par votre centre de collecte local. En Espagne : Veuillez contacter le système de collecte mis en place ou votre autorité locale pour la reprise de vos produits usagés.
- La plupart des pays de l'Union européenne régissent par la loi la mise au rebut des batteries. Le symbole de recyclage apparaît sur l'équipement électrique, l'emballage et les piles pour rappeler aux utilisateurs de rejeter correctement ces éléments. Les utilisateurs doivent utiliser les centres de ramassage d'équipements et de piles existants. Veuillez contacter le détaillant ou les autorités locales pour plus d'information.



## Déclaration CE et UKCA :

- Le texte complet de la déclaration de conformité de l'UE est disponible en suivant le lien [www.sharpconsumer.com](http://www.sharpconsumer.com) et en entrant ensuite dans la section de téléchargement de votre modèle et en choisissant « CE Statements ».



[www.sharpconsumer.com/  
contact/](http://www.sharpconsumer.com/contact/)



[www.sharpconsumer.com/  
support/](http://www.sharpconsumer.com/support/)



[www.sharpconsumer.com/  
documents-of-conformity/](http://www.sharpconsumer.com/documents-of-conformity/)

Pour le support, visitez [www.sharpconsumer.com/contact/](http://www.sharpconsumer.com/contact/), pour vos droits de garantie, adressez-vous à [www.sharpconsumer.com/support/](http://www.sharpconsumer.com/support/) ou contactez le détaillant auprès duquel vous avez acheté votre produit. Les déclarations de conformité sont disponibles sur [www.sharpconsumer.com/documents-of-conformity/](http://www.sharpconsumer.com/documents-of-conformity/)

## Contenu de l'emballage

### REMARQUE

– Vérifiez si les accessoires sont disponibles avant l'installation.

Reportez-vous aux images  6 en page 2.

1. Joint (x1)
2. Tuyau d'évacuation de la chaleur (x1)
3. Fixation arrière (x1)
4. Crochets du cordon d'alimentation (x2)
5. Vis (x2)
6. Télécommande (x1)
7. Piles AAA 1,5 V R03 (x2)
8. Manuel d'utilisation (x1)
9. Carte de garantie (x1)

## Nomenclature

Reportez-vous aux images  1 et  2 en page 1.

1. Panneau de commande
2. Récepteur de signaux
3. Volet de guidage
4. Poignées
5. Filtre :
6. Joint
7. Tuyau d'évacuation de la chaleur
8. Fixation arrière
9. Cordon d'alimentation
10. Crochets du cordon d'alimentation
11. Port de drainage inférieure
12. Roues

**REMARQUE :** Certains accessoires d'installation ne peuvent pas être mis au rebut.

## Panneau de configuration

Reportez-vous aux images  3 en page 1.

1. Réglage de vitesse du ventilateur
2. Bouton + / -
3. Panneau d'affichage
4. Bouton du ventilateur
5. Bouton de veille
6. Voyant de veille
7. Bouton MARCHE/ARRÊT
8. Bouton de la minuterie
9. Indicateur de minuterie
10. Bouton Mode
11. Indicateur de mode froid
12. Indicateur de mode sec
13. Indicateur de mode ventilateur

### REMARQUE :

- Après avoir branché l'alimentation, le climatiseur émet un son. Vous pouvez ensuite faire fonctionner le climatiseur via le panneau de commande.
- Lorsque l'appareil est allumé, il émet un son à chaque pression sur un bouton. Lorsqu'un bouton est enfoncé, le voyant associé s'allume ou s'éteint.
- Lorsque l'appareil est éteint, l'affichage s'éteint également. Lorsqu'il est allumé, l'écran du panneau de commande affiche la température réglée.

## Fonctionnement du panneau de commande

### Bouton MARCHE/ARRÊT

Appuyez sur ce bouton pour allumer et éteindre le climatiseur.

### Bouton + / -

En mode refroidissement, appuyez sur « + » ou « - » pour augmenter ou diminuer la température définie de 1°C (33,8°F). La plage de température réglée est de 16°C à 30°C. En mode sec ou ventilateur, ces boutons ne fonctionnent pas.

### Bouton du ventilateur

Appuyez sur ce bouton et la vitesse du ventilateur basculera entre : **faible vitesse** >> **vitesse moyenne** >> **haute vitesse** >> **ventilateur automatique**

### Bouton Mode

Appuyez sur ce bouton et le mode basculera entre :

**COOL** >> **DRY** >> **FAN**

**COOL (Froid)** : Avec ce mode, l'indicateur du mode de refroidissement est allumé.

Le panneau d'affichage affiche la température de consigne.

La plage de réglage de la température est de 16°C à 30°C.

**DRY (Sec)** : Avec ce mode, l'indicateur du mode de séchage est allumé.

Le panneau d'affichage ne s'affiche pas.

**FAN (Ventilateur)** : Dans ce mode, seul le ventilateur fonctionnera.

L'indicateur du mode ventilateur s'allumera. Le panneau d'affichage ne s'affiche pas.

### Touche de mise en veille

- Appuyez sur le bouton de veille pour entrer en mode veille.
- Si l'appareil fonctionne en mode refroidissement, après le démarrage du mode veille, la température préréglée augmentera de 1°C en 1 heure ; la température préréglée augmentera de 2°C en 2 heures, puis l'appareil fonctionnera à cette température tout le temps ;
- La fonction de veille n'est pas disponible pour le mode ventilateur ou séchage. Si la fonction de veille est démarrée, l'indicateur supérieur gardera le statut d'affichage.
- Notez que le mode veille peut être utilisé avec la fonction de minuterie d'arrêt.

### Bouton de la minuterie

- Lorsque la minuterie est en mode arrêt, elle fonctionne comme une fonction de minuterie de mise en marche. Lorsque la minuterie est réglée en mode marche, elle fonctionne comme une minuterie d'arrêt. Notez que les minuteries de marche et d'arrêt ne peuvent pas être réglées ensemble.
- Appuyez sur le bouton de minuterie pour accéder au mode de réglage de la minuterie. En mode minuterie, utilisez les boutons - et + pour sélectionner l'heure par intervalles de 0,5. Lorsque l'écran affiche 10 heures, les boutons + et - permettent de régler par intervalles de 1 heure. Après avoir réglé la durée, appuyez à nouveau sur le bouton de la minuterie pour confirmer le réglage.
- Lorsque la minuterie d'allumage est réglée, l'appareil commence à fonctionner lorsque le temps réglé est écoulé. Lorsque la minuterie d'arrêt est réglée, après avoir réglé la minuterie, l'affichage de la minuterie est remplacé par la température au bout de cinq secondes.
- Pour annuler la minuterie, appuyez à nouveau sur le bouton de la minuterie.

### Ouverture de la grille

- Appuyez sur le bas de la grille, où « **PUSH** » est écrit. Cela ouvrira la grille de guidage. Faites-le avant d'utiliser l'appareil.

- Afin de permettre un débit d'air maximal, il est suggéré d'ouvrir la grille de guidage d'air au maximum.

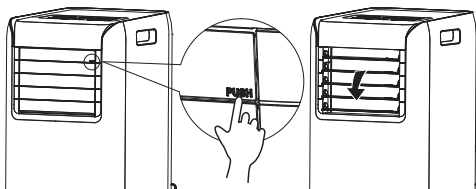

## Télécommande

### Boutons de la télécommande

Reportez-vous aux images 4 en page 1.

- MARCHE/ARRÊT
- VEILLE
- +/-
- VENT.
- X-FAN
- MODE
- MINUTERIE

### Écran de la télécommande

Reportez-vous aux images 5 en page 1.

- COOL – Mode refroidissement
- DRY – Mode sec
- FAN – Mode ventilateur
- T-ON – Minuterie activée
- T-OFF – Minuterie désactivée
- X-FAN – Fonctionnement en X-Fan
- SLEEP – Fonctionnement en veille
- LOCK – Verrouillage
- SPEED – Réglage de la vitesse du ventilateur
- Régler la température
- Régler temps
- Envoyer signal

### Fonctions de la télécommande

#### REMARQUE :

- La télécommande peut avoir plus de fonctionnalités que votre climatiseur. Si vous appuyez sur d'autres touches, elles n'auront aucun effet sur le fonctionnement de l'appareil.
- Lorsque l'alimentation est branchée (État d'attente), vous pouvez contrôler le climatiseur avec la télécommande.
- Lorsque l'appareil est allumé, chaque fois que vous appuyez sur un bouton de la télécommande, l'icône du signal d'envoi « » clignote une fois sur l'écran de la télécommande. Si le climatiseur émet un bip sonore, cela signifie que le signal a été envoyé.
- Lorsque l'appareil est éteint, la température réglée s'affiche sur la télécommande (si la lumière intérieure est allumée, l'icône correspondante s'affiche). Lorsque l'appareil est en marche, les icônes des fonctions en cours s'affichent sur la télécommande.

### Bouton MARCHÉ/ARRÊT

Appuyez sur ce bouton pour mettre l'appareil sous tension / hors tension.

### Touche MODE

En appuyant une fois sur ce bouton, vous pouvez sélectionner le mode souhaité, comme indiqué ci-dessous. (l'icône correspondante s'allumera une fois le mode sélectionné) :

**COOL** >> **DRY** >> **FAN**

- Lorsque vous sélectionnez **COOL**, le climatiseur fonctionne en mode refroidissement. Appuyez alors sur + ou - pour régler la température. Appuyez sur **FAN** pour régler la vitesse du ventilateur.
- Lorsque vous sélectionnez **DRY**, le climatiseur fonctionne avec le ventilateur à basse vitesse en mode sec. En mode sec, la vitesse du ventilateur ne peut pas être réglée.
- Lorsque vous sélectionnez **FAN**, le climatiseur fonctionne en mode ventilateur uniquement. Appuyez alors sur le bouton **FAN** pour régler la vitesse du ventilateur.

#### Bouton + / -

- Appuyer sur + ou - une fois augmente ou réduit la température de consigne de 1°C. Maintenez + ou - pendant 2 secondes pour que la température réglée sur la télécommande change rapidement. Relâchez le bouton une fois la température souhaitée atteinte. (La température ne peut être réglée en mode automatique)
- Lorsque vous réglez minuterie d'allumage ou d'arrêt, appuyez sur + ou - pour régler le temps. (Consultez le bouton **TIMER** pour les détails des réglages)

#### Bouton du ventilateur

- Appuyez sur ce bouton pour sélectionner la vitesse du ventilateur selon le cycle : AUTOMATIQUE, VITESSE 1 (■), VITESSE 2 (■ ■), VITESSE 3 (■ ■ ■).

#### REMARQUE :

- En vitesse automatique, le climatiseur sélectionne la vitesse de ventilateur appropriée automatiquement en fonction de la température ambiante.
- La vitesse du ventilateur ne peut pas être réglée en mode sec.

#### Bouton X-FAN

- Appuyer sur ce bouton en mode refroidissement et séchage peut démarrer la fonction de veille. Appuyez à nouveau sur ce bouton pour annuler la fonction X-FAN.
- En vitesse automatique, le climatiseur sélectionne la vitesse de ventilateur appropriée automatiquement en fonction de la température ambiante.
- La vitesse du ventilateur ne peut pas être réglée en mode sec.
- Lorsque la fonction X-FAN est activée, si le climatiseur est éteint, le ventilateur continue de fonctionner à faible vitesse pendant un certain temps pour évacuer l'eau résiduelle dans le conduit d'air.
- Pendant le fonctionnement en X-FAN, appuyez sur le bouton X-FAN pour désactiver cette fonction. Le ventilateur intérieur cesse immédiatement de fonctionner.

#### Bouton de veille

- Appuyez sur le bouton de veille pour entrer en mode veille. Si le contrôleur fonctionne en mode refroidissement, après le démarrage du mode veille, la température préréglée augmentera de 1°C en 1 heure ; la température préréglée augmentera de 2°C en 2 heures, puis l'appareil fonctionnera à cette température jusqu'à ce qu'il soit éteint.
- La fonction de veille n'est disponible que pour le mode refroidissement. La fonction veille peut être réglée avec la minuterie d'arrêt.

#### Touche TIMER

- Lorsque l'appareil est allumé, appuyez sur ce bouton pour régler la minuterie d'arrêt. Les icônes **T-OFF** et **H** clignotent. Dans les 5 secondes, appuyez sur + ou - pour régler le temps de la minuterie d'arrêt. Appuyez sur + ou - une fois pour augmenter ou réduire le temps de 0,5 h. Maintenez + ou - pendant 2 secondes pour changer le temps rapidement. Relâchez le bouton une fois le temps souhaité atteint. Ensuite, appuyez sur **TIMER** pour confirmer. Les icônes **T-OFF** et **H** cessent de clignoter.
- Lorsque l'appareil est éteint, appuyez sur ce bouton pour régler la minuterie de démarrage. Les icônes **T-ON** et **H** clignotent. Dans les 5 secondes, appuyez sur + ou - pour régler le temps de la minuterie de démarrage. Appuyez sur + ou - une fois pour augmenter ou réduire le temps de 0,5 h. Maintenez + ou - pendant 2 secondes pour changer le temps rapidement. Relâchez le bouton une fois le temps souhaité

atteint. Ensuite, appuyez sur **TIMER** pour confirmer. Les icônes **T-ON** et **H** cessent de clignoter.

- Annulation de la fonction minuterie : Si la fonction de minuterie est réglée, appuyez sur **TIMER** pour vérifier le temps restant. Dans les 5 secondes, appuyez sur **TIMER** pour annuler cette fonction.
- Les minuteries de marche et d'arrêt ne peuvent pas être réglées ensemble.

#### REMARQUE :

- La plage de réglages de temps est : 0,5 à 24 heures.
- L'intervalle entre deux ajustements ne peut pas excéder 5 secondes, sans quoi la télécommande quitte le réglage.

## Fonctions par boutons combinés

#### Fonction de verrouillage enfant

Appuyez sur + et - simultanément pour activer ou désactiver la fonction de verrouillage parental. Lorsque la fonction de verrouillage parental est activée, l'indicateur de verrouillage sur la télécommande est allumé. Si vous utilisez la télécommande, celle-ci n'enverra pas de signal. Cette fonction ne s'applique qu'à la télécommande, les boutons de l'appareil lui-même ne peuvent pas être verrouillés.

#### Fonction de basculement d'affichage de la température

En état désactivé, appuyez sur les boutons « - » et « **MODE** » simultanément pour basculer entre °C et °F.

#### Fonction éclairage

Vous pouvez éteindre ou allumer la lumière du panneau de commande de l'appareil. En état de marche ou d'arrêt, pointez la télécommande vers le récepteur de signaux de l'appareil et maintenez + et **FAN** simultanément pendant 3 secondes pour allumer ou éteindre la lumière.

## Installation des piles

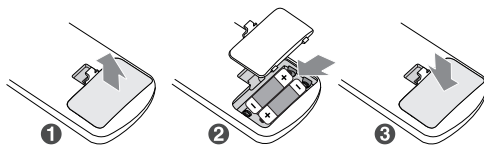

1. Appuyez et faites glisser le couvercle arrière pour ouvrir le compartiment à piles de la télécommande.
2. Insérez deux piles AAA (1,5 V, fournies). Assurez-vous de faire correspondre les extrémités (+) et (-) des piles aux extrémités (+) et (-) du compartiment des piles.
3. Fermez le couvercle du compartiment à piles.

#### REMARQUE :

- Pendant l'utilisation, pointez l'émetteur de signal de la télécommande vers la fenêtre de réception de l'appareil intérieur.
- La distance entre l'émetteur du signal et la fenêtre de réception ne doit pas être de plus de 8 m, et il ne doit y avoir aucun obstacle entre.
- Le signal peut être facilement perturbé dans une pièce où il y a un éclairage fluorescent ou un téléphone sans fil ; dans ces situations, rapprochez la télécommande de l'appareil pour un fonctionnement fiable.
- Remplacez avec des piles neuves du même modèle lorsque le remplacement est nécessaire.
- Si vous ne comptez pas utiliser l'appareil pendant une longue période, retirez les piles de la télécommande.
- Si l'affichage de la télécommande est flou ou qu'il n'y a pas d'affichage, remplacez les piles.

## Entretien et maintenance

### AVERTISSEMENT !

- Avant de nettoyer le climatiseur, éteignez l'appareil et coupez le courant. Cela permet d'éliminer le risque de choc électrique.
- Ne lavez pas le climatiseur avec de l'eau. Cela permet d'éliminer le risque de choc électrique.
- N'utilisez pas de liquide volatil (Tel qu'un diluant ou un gaz) pour nettoyer le climatiseur. Sinon, cela pourrait endommager la surface.
- N'utilisez pas de détergent liquide corrosif et n'éclaboussez pas d'eau ou un autre liquide sur l'appareil. Cela pourrait endommager les composants en plastique, voire provoquer une électrocution.

### Nettoyer le boîtier et la grille extérieure

#### Nettoyer le boîtier extérieur :

S'il y a de la poussière sur la surface du boîtier extérieur, veuillez utiliser un chiffon doux pour l'essuyer.

Si le boîtier extérieur est très sale (comme de la graisse), veuillez utiliser un détergeant neutre pour l'essuyer.

#### Nettoyer la grille :

Pour nettoyer la grille elle-même, utilisez une brosse douce.

### Nettoyer le filtre

(Ne pas toucher les nervures pour prévenir les blessures.)

1. Retirer le filtre  
Appuyez sur le loquet comme indiqué sur la figure, puis retirez le filtre ;

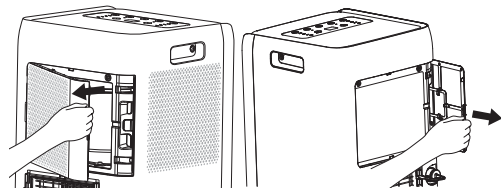

2. Nettoyer le filtre

Utilisez un aspirateur ou de l'eau pour nettoyer le filtre. Utilisez un nettoyant ou de l'eau pour nettoyer le filtre si le filtre est très sale (par exemple avec de la graisse), utilisez de l'eau tiède à 40°C avec un détergeant neutre pour le nettoyer, puis placez-le à l'ombre pour le sécher.

3. Installer le filtre

Une fois le filtre nettoyé et séché, assurez-vous qu'il est correctement réinstallé.

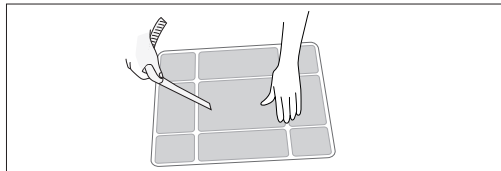

#### REMARQUE

- Le filtre doit être nettoyé environ une fois tous les trois mois. S'il y a beaucoup de poussière dans le lieu concerné, vous pouvez augmenter la fréquence de nettoyage.
- Ne séchez pas le filtre avec une source de chaleur directe ou un sèche-cheveux. Sinon, il pourrait se déformer ou prendre feu.

#### Nettoyer le tuyau d'évacuation de la chaleur

Retirez le tuyau d'évacuation de la chaleur du climatiseur, nettoyez-le et séchez-le, puis réinstallez-le. (Pour la méthode d'installation, veuillez vous référer aux instructions pour « l'installation du tuyau d'évacuation de la chaleur »).

#### Vérification avant la saison d'utilisation

- Vérifiez si les entrées et l'évacuation d'air sont bloquées.
- Vérifiez si la fiche et la prise sont en bon état.
- Vérifiez si le filtre est propre.
- Vérifiez si les piles sont installées dans la télécommande.
- Vérifiez si le joint, le support de fenêtre et le tuyau d'évacuation de la chaleur sont fermement installés.
- Vérifiez si le tuyau d'évacuation de la chaleur est endommagé.

#### Vérification après la saison d'utilisation

1. Débranchez l'alimentation.
2. Nettoyez le filtre et le boîtier extérieur.
3. Retirez la poussière et les articles divers sur le climatiseur.
4. Éliminez l'eau accumulée dans le châssis (voir la section « Élimination de l'eau collectée » pour plus de détails).
5. Vérifiez si le support de fenêtre est endommagé ou non.
6. Si oui, contactez le revendeur.

#### Rangement prolongé

Si vous n'utilisez pas le climatiseur pendant une période prolongée, veuillez le conserver en suivant les étapes pour de bonnes performances :

- Assurez-vous qu'il n'y a pas d'eau accumulée dans le châssis et que le tuyau d'évacuation de la chaleur est démonté.
- Retirez la fiche et enroulez le cordon d'alimentation.
- Nettoyez le climatiseur et emballez-le bien pour éviter la poussière.

#### Note pour la récupération

- Certains des éléments d'emballage sont des matériaux recyclables. Jetez-les conformément auprès de votre centre de recyclage local.
- Si vous souhaitez jeter le climatiseur, veuillez contacter l'autorité locale ou le centre de service de consultants pour la méthode d'élimination correcte.

## Dépannage

Avant d'appeler le service après-vente, veuillez vous référer au tableau de dépannage ci-dessous, le problème pouvant ne pas être lié à une panne.

#### Le climatiseur ne fonctionne pas

##### Cause / Action

- Panne de courant ? / Attendez le rétablissement du courant.
- Prise mal branchée ? / Réinsérez la prise.
- Est-ce qu'un interrupteur est désactivé ou qu'un fusible a sauté ? / Demandez à une personne professionnelle de remplacer l'interrupteur ou fusible.
- Endommagement du circuit ? / Demandez à une personne professionnelle de remplacer le circuit.
- Redémarrez-vous l'appareil immédiatement après arrêt ? / Attendez 3 min, puis allumez l'appareil à nouveau.

#### Bruit d'eau qui coule

##### Cause / Action

- Est-ce que vous venez d'allumer ou d'éteindre l'appareil ? / Il y a un bruit d'écoulement de réfrigérant à l'intérieur du climatiseur, ce qui est un phénomène normal.

#### Faible refroidissement

##### Cause / Action

- La puissance est-elle trop faible ? / Attendez que l'alimentation revienne.
- Le filtre à air est-il sale ? / Nettoyez le filtre à air.
- La température correcte a-t-elle été réglée ? / Réglez la température.
- Les portes et fenêtres sont-elles fermées ? / Fermez les portes et fenêtres.

**Le climatiseur ne peut pas recevoir de signal de la télécommande ou la télécommande n'est pas réceptive.**

#### Cause / Action

- Est-ce qu'un appareil interfère (Par exemple électricité statique, tension instable) ? / Retirez la fiche. Insérez la fiche après environ 3 minutes, puis allumez l'appareil.
- La télécommande se trouve-t-elle dans la plage de réception ? / La plage de réception de la télécommande est de 8 m. Ne dépassez pas cette plage.
- Le signal est-il bloqué par des obstacles ? / Retirez les obstacles.
- La sensibilité de la télécommande est-elle faible ? / Vérifiez les piles de la télécommande. Si la puissance est faible, veuillez remplacer les piles.
- Y a-t-il une lampe fluorescente dans la pièce ? / Déplacez la télécommande à plus courte distance du climatiseur. Éteignez la lampe fluorescente et essayez à nouveau.

#### Bruit de craquement

##### Cause / Action

- Est-ce que vous venez d'allumer ou d'éteindre l'appareil ? / L'expansion ou la réduction du panneau est possible avec le changement de température, ce qui peut causer le bruit de friction.

#### Il y a un son anormal pendant le fonctionnement

##### Cause / Action

- L'appareil est-il perturbé par le tonnerre, la radio, etc. ? / Coupez l'alimentation, rebranchez, puis allumez l'appareil à nouveau.

#### Odeurs

##### Cause / Action

- Il y a une source d'odeurs dans la pièce, comme un meuble, une cigarette, etc. / Éliminez la source de la mauvaise odeur. Nettoyez le filtre

#### L'air ne sort pas du climatiseur

##### Cause / Action

- La sortie ou entrée d'air est-elle bloquée ? / Éliminez les obstacles.
- L'appareil cessera de souffler de l'air après avoir atteint la température définie.

#### La température définie ne peut pas être ajustée.

##### Cause / Action

- L'appareil fonctionne-t-il en mode automatique ? / La température ne peut pas être réglée en mode automatique.
- La température requise dépasse-t-elle la plage de réglages de température ? / Plage de réglages de température : 16°C à 30°C
- Est-ce que vous venez d'allumer ou d'éteindre l'appareil ? / Il y a un bruit d'écoulement de réfrigérant à l'intérieur du climatiseur, ce qui est un phénomène normal.

#### Codes d'erreur

Il est possible que des codes d'erreur apparaissent à l'écran. Si tel est le cas, prenez les mesures appropriées, comme indiqué ci-dessous.

#### F1, F2, F4, F0 :

Veuillez contacter des professionnels qualifiés pour ce service.

#### E8, H3

1. Vérifiez si l'appareil se situe dans un environnement à haute température et à humidité élevée ; si la température ambiante est trop élevée, mettez l'appareil hors tension, puis mettez-la sous tension pour qu'elle fonctionne après que la température ambiante sera descendue sous 35 °C.
2. Vérifiez si l'évaporateur et le condenseur sont bloqués par certains objets ; si oui, retirez les objets, éteignez l'appareil, puis mettez-le sous tension pour le faire fonctionner.
3. Si le dysfonctionnement persiste, veuillez contacter notre centre de service.

#### H8

1. Videz l'eau à l'intérieur du châssis.
2. Si « H8 » s'affiche encore, contactez le revendeur pour réparer l'appareil.

#### AVERTISSEMENT !

- *Si l'un des phénomènes énumérés ci-dessous se produit, éteignez le climatiseur et débranchez immédiatement l'alimentation, puis contactez le revendeur.*
  - Cordon d'alimentation en surchauffe ou endommagé.
  - Son anormal pendant le fonctionnement.
  - Odeurs
  - Fuite d'eau
- *Ne réparez et ne remontez pas le climatiseur par vous-même.*
- *Si vous utilisez le climatiseur dans un état anormal, vous pourriez provoquer un dysfonctionnement, une électrocution ou un incendie.*

## Précautions d'installation

#### AVERTISSEMENT !

- *Observez tous les codes et ordonnances en vigueur.*
- *N'utilisez pas un cordon d'alimentation endommagé ou non standard.*
- *Faites preuve de prudence lors de l'installation et de l'entretien. Interdisez tout fonctionnement incorrect pour éviter les chocs électriques, les blessures et autres accidents.*

#### Sélection de l'emplacement d'installation

##### Exigence de base

L'installation de l'appareil aux endroits suivants peut provoquer un dysfonctionnement. Si cela est inévitable, veuillez demander conseil à votre revendeur.

1. Endroits avec des sources de chaleur à haute température, vapeurs, gaz inflammables ou explosifs, ou disséminant des objets volatils dans l'air.
2. Tout endroit avec des appareils à haute fréquence installés (tels que machine à souder, équipement médical).
3. Près d'une zone côtière.
4. Tout endroit où l'air est exposé à de l'huile ou des fumées.
5. Près de gaz sulfuré.
6. D'autres endroits exposés à des circonstances spéciales.
7. L'installation n'est pas autorisée sur une structure de base instable ou mobile (comme un camion) ou dans un environnement corrosif (comme une usine chimique).

##### Exigence du climatiseur

1. L'entrée d'air doit être éloignée des obstacles et ne placez aucun objet près de l'évacuation d'air. Sans quoi cela affectera le fonctionnement du tuyau d'évacuation de la chaleur.
2. Sélectionnez un emplacement où le bruit et l'air sortant émis par l'unité extérieure n'affecteront pas votre voisinage.
3. Veuillez, autant que possible, vous tenir à l'écart des lampes fluorescentes.
4. N'installez pas cet appareil dans une buanderie.
5. Ne pas installer à proximité d'un escalier ou de marches.

##### Exigences de connexion électrique

Mesure de sécurité

1. Suivez les règles de sécurité électrique lors de l'installation de l'appareil.
2. Suivez vos réglementations de sécurité locales et assurez-vous que l'alimentation électrique correcte est utilisée.
3. Si le cordon d'alimentation est endommagé, il doit être remplacé par le fabricant, son agent du service après-vente ou des personnes de qualifications similaires afin d'éviter un risque.
4. Connectez correctement le fil sous tension, le fil neutre et le fil de terre de la prise de courant.

5. Assurez-vous de couper l'alimentation électrique avant de commencer tout travail lié à l'électricité et à la sécurité.
6. Ne branchez pas l'alimentation avant de terminer l'installation.
7. Le climatiseur est un appareil électrique de classe 1 et doit être correctement mis à la terre. Veuillez vous assurer qu'il est toujours correctement mis à la terre, sans quoi cela pourrait provoquer un choc électrique.
8. Le fil jaune-vert ou le fil vert du climatiseur est un fil de mise à la terre, qui ne peut pas être utilisé à d'autres fins.
9. La résistance de mise à la terre doit être conforme aux réglementations nationales en matière de sécurité électrique.
10. L'appareil doit être installé conformément aux réglementations de câblage nationales applicables.

## Installation des crochets du cordon d'alimentation

Assemblez les crochets du cordon d'alimentation à l'arrière de l'unité avec des vis (La direction des crochets de cordon d'alimentation est représentée sur l'illustration ci-dessous).

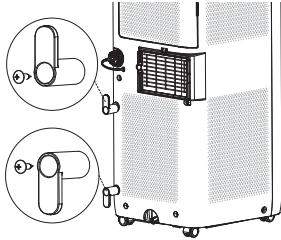

Enroulez le cordon d'alimentation autour des crochets du cordon d'alimentation.

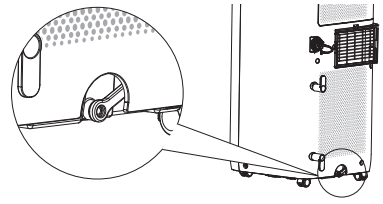
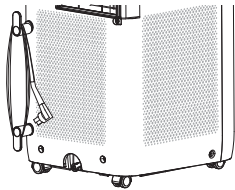

## 2. Vidangez l'eau du port de drainage moyen.

### REMARQUE

– L'eau peut être vidangée automatiquement dans un siphon de sol en fixant un tuyau de diamètre intérieur de 13 mm (Non inclus).

1. Retirez le bouchon de vidange continu en le tournant dans le sens inverse des aiguilles d'une montre, puis retirez le bouchon en caoutchouc du bec.

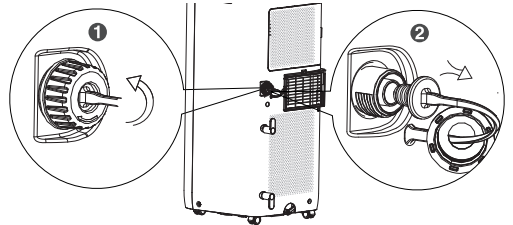

2. Insérez un tuyau de 13 mm de diamètre intérieur (non inclus) sur le connecteur de vidange.

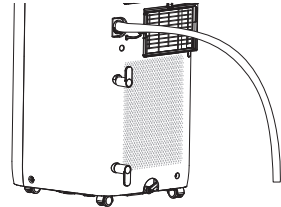

### ATTENTION :

– Lorsque vous utilisez l'option de drainage continu à partir du trou central, placez l'appareil sur une surface plane et assurez-vous que le tuyau de drainage est libre de toute obstruction et dirigé vers le bas. Placer l'appareil sur une surface inégale ou une mauvaise installation du tuyau peut entraîner le remplissage d'eau du châssis et provoquer l'arrêt de l'appareil. Videz l'eau du châssis si un arrêt se produit, et vérifiez l'emplacement de l'appareil pour une configuration appropriée.

## Drainage de l'eau

- Pour des performances maximales, il est recommandé de ne pas drainer l'eau en mode refroidissement.
- Il est recommandé d'utiliser le port de drainage du milieu pour drainer l'eau en mode sec.
- Évacuez l'eau du port de drainage inférieur lorsque l'écran affiche H8.

### Méthode de drainage

#### 1. Vidangez l'eau du port de drainage inférieur.

- Éteignez l'appareil et retirez la fiche de la prise.
- Placez un récipient d'eau dans le port de drainage inférieur ou déplacez la machine à un endroit où elle peut vidanger.
- Retirez le bouchon en caoutchouc du port de drainage inférieur pour vidanger l'eau.
- Après la vidange, insérez le bouchon en caoutchouc.
- Appuyez sur le bouton ON/OFF pour redémarrer.

## Installer un tuyau d'évacuation de chaleur

### Installer un tuyau d'évacuation de chaleur

1. Pivotez le joint A et la fixation arrière dans le sens horaire sur les deux extrémités du tuyau d'évacuation de la chaleur.

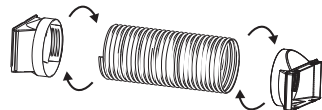



2. Insérez le joint A du tuyau d'évacuation de la chaleur dans la rainure jusqu'à entendre un clic.

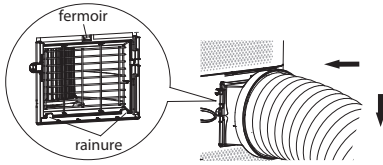

3. Dirigez le tuyau d'évacuation de la chaleur vers l'extérieur.

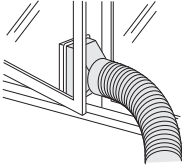

- Appuyez sur le bouton de mode pour sélectionner automatique, refroidissement, sec ou ventilateur, puis vérifiez si l'appareil fonctionne normalement.
- Si la température ambiante est inférieure à 16°C, l'appareil ne peut pas fonctionner en mode refroidissement.

#### Remarque sur l'installation d'un tuyau d'évacuation de chaleur

Afin d'améliorer l'efficacité du refroidissement, le tuyau d'évacuation de la chaleur doit être aussi court que possible et plat, sans courbure, pour assurer une évacuation régulière de la chaleur.

Le tuyau d'évacuation est prévu pour être installé selon l'illustration ci-dessous.

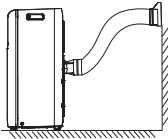

Le tuyau d'évacuation peut être installé selon les besoins de l'utilisateur, mais la forme d'installation illustrée ci-dessous doit être évitée, car elle peut entraîner un échappement non uniforme.

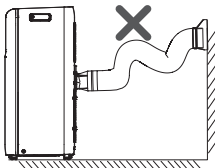

- Si la longueur de la conduite d'évacuation de chaleur est inférieure à 1 m. Il est recommandé de l'utiliser avec la longueur la plus courte.
- Lors de l'installation, le tuyau d'évacuation de la chaleur doit être aussi plat que possible. N'allongez pas le tuyau et ne le connectez pas à un autre tuyau d'évacuation de chaleur.

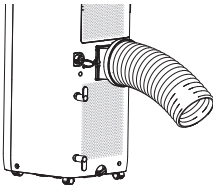

## Test de fonctionnement

- Branchez l'alimentation, puis appuyez sur le bouton ON/OFF de la télécommande pour allumer l'appareil.

## Schéma de câblage

Le schéma électrique est sujet à changement sans préavis. Consultez celui présent sur l'appareil.  
UL-C09EA-W

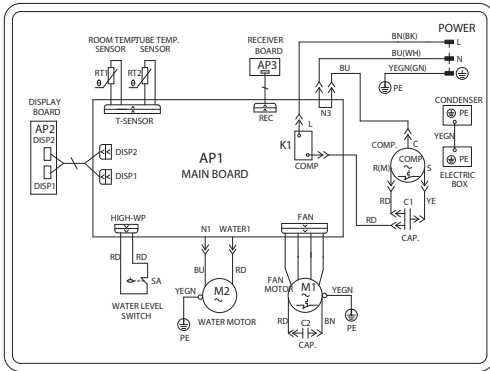

## Manuel du spécialiste

### Exigence d'aptitude pour le personnel d'entretien (les réparations doivent être effectuées uniquement par des spécialistes).

1. Toute personne travaillant ou pénétrant dans un circuit réfrigérant doit disposer d'un certificat en cours de validité émanant d'une autorité d'évaluation accréditée par l'industrie, l'autorisant à gérer en toute sécurité les réfrigérants conformément à une spécification d'évaluation reconnue par l'industrie.
2. L'entretien doit uniquement être effectué conformément aux recommandations du fabricant de l'équipement. L'entretien et les réparations nécessitant l'assistance d'autres personnels qualifiés doivent être effectués sous la surveillance de la personne compétente dans l'utilisation des réfrigérants inflammables.

### Travail de préparation de sécurité

La quantité de charge de réfrigérant maximale est indiquée dans le tableau ci-dessous.

(Remarque : consultez la plaque signalétique pour la quantité de charge de R290).

Surface de pièce (m <sup>2</sup> )	4	11	15
Charge maximale (kg)	<0,152	0,225	0,304

Avant de commencer à travailler sur des systèmes contenant des réfrigérants inflammables, des contrôles de sécurité sont nécessaires pour s'assurer que le risque d'inflammation est minimisé. Pour la réparation du système de réfrigération, les précautions suivantes doivent être respectées avant d'effectuer des travaux sur le système.

#### Procédure de travail

Les travaux doivent être effectués selon une procédure contrôlée afin de minimiser le risque de présence d'un gaz ou d'une vapeur inflammable pendant l'exécution des travaux.

#### Zone de travail générale

Tout le personnel de maintenance et les autres personnes travaillant dans la zone commune doivent être informés de la nature des travaux en cours. Le travail dans des espaces confinés doit être évité. La zone autour de l'es-

pace de travail doit être séparée. Assurez-vous que les conditions au sein de la zone ont été sécurisées en contrôlant les matériaux inflammables.

#### Vérification de la présence de réfrigérant

La zone doit être vérifiée avec un détecteur de réfrigérant approprié avant et pendant le travail, pour s'assurer que le technicien est conscient de la présence d'atmosphère potentiellement inflammable. Assurez-vous que l'équipement de détection de fuites utilisé est adapté à une utilisation avec des réfrigérants inflammables, c'est-à-dire sans étincelles, correctement scellé ou à sécurité intrinsèque.

#### Présence d'extincteur

Si des travaux à chaud doivent être effectués sur l'équipement de réfrigération ou sur toute pièce connexe, un équipement d'extinction d'incendie approprié devra être disponible. Veuillez disposer d'un extincteur à poudre sèche ou CO<sub>2</sub> à côté de la zone de chargement.

#### Pas de sources d'inflammation

Aucune personne effectuant des travaux en relation avec un système de réfrigération qui implique d'exposer une tuyauterie contenant ou ayant contenu un réfrigérant inflammable ne doit utiliser aucune source d'inflammation de telle manière qu'elle puisse entraîner un risque d'incendie ou d'explosion.

Toutes les sources d'inflammation possibles, y compris le tabagisme, doivent être maintenues suffisamment éloignées du site d'installation, de réparation, de retrait et d'élimination, pendant lesquelles le réfrigérant peut éventuellement être rejeté dans l'espace environnant. Avant le début du travail, la zone autour de l'équipement devra être inspectée pour s'assurer qu'il n'y a pas de dangers d'inflammation ou de risques d'ignition. Des panneaux « Interdiction de fumer » doivent être affichés.

#### Zone ventilée

Assurez-vous que la zone est à l'air libre ou bien ventilée avant de pénétrer dans le système ou d'effectuer des travaux à chaud. Un minimum degré de ventilation doit se maintenir pendant la durée des travaux. La ventilation doit disperser en toute sécurité tout fluide réfrigérant libéré et de préférence l'expulser de l'extérieur dans l'atmosphère.

#### Contrôles de l'équipement de réfrigération

Lorsque des composants électriques sont modifiés, ils doivent être adaptés à l'usage prévu et aux spécifications correctes. En tout temps, les directives de maintenance et d'entretien du fabricant devront être suivies. En cas de doute, consultez le service technique du fabricant pour obtenir de l'aide.

Les contrôles suivants doivent être appliqués aux installations utilisant des réfrigérants inflammables :

- La charge de réfrigérant réelle est en fonction de la taille de la pièce dans laquelle les pièces contenant du réfrigérant sont installées
- Les équipements et bouches de ventilation fonctionnent de manière adéquate et ne sont pas obstrués.
- Si un circuit de réfrigération indirecte est utilisé, le circuit secondaire doit être vérifié pour la présence de réfrigérant.
- Le marquage sur l'équipement continue d'être visible et lisible. Les marquages et signes illisibles doivent être corrigés ;
- Les tuyaux de réfrigération ou les composants sont installés dans une position où ils sont peu susceptibles d'être exposés à une substance qui peut corroder les composants contenant du réfrigérant, sauf si les composants sont fabriqués de matériaux qui sont intrinsèquement résistants à la corrosion ou sont protégés de manière appropriée contre la corrosion.

#### Contrôles des appareils électriques

La réparation et l'entretien des composants électriques doivent comprendre des vérifications de sécurité initiales et des procédures d'inspection des composants. S'il existe un défaut qui pourrait compromettre la sécurité, aucune alimentation électrique ne doit être connectée au circuit tant qu'elle n'aura pas été traitée de manière satisfaisante. Si le défaut ne peut pas être corrigé immédiatement mais qu'il est nécessaire de

poursuivre le fonctionnement, une solution temporaire adéquate doit être utilisée. Cela doit être signalé au propriétaire de l'appareil afin que toutes les parties soient informées.

Les premiers contrôles de sécurité doivent comprendre :

- Les condensateurs sont déchargés: cela doit être fait de manière sûre afin d'éviter toute possibilité d'étincelle ;
- Il n'y a pas de composants électriques sous tension ni de câblage exposés pendant la charge, la récupération ou la purge du système ;
- Il y a continuité de la prise à terre.

## Réparation des composants scellés

Pendant les réparations des composants scellés, toutes les alimentations électriques doivent être déconnectées de l'appareil en cours de réparation avant tout retrait des couvercles scellés, etc. S'il est absolument nécessaire que l'appareil soit sous tension pendant l'entretien, une forme de détection de fuite fonctionnant en permanence doit alors être située au point le plus critique pour prévenir une situation potentiellement dangereuse.

Une attention particulière doit être accordée à ce qui suit pour faire en sorte que, lors du travail sur des composants électriques, le boîtier ne soit pas modifié de manière à ce que le niveau de protection soit affecté. Cela inclut les dommages aux câbles, le nombre excessif de connexions, les bornes non conformes aux spécifications d'origine, les joints endommagés, le montage incorrect des presse-étoupes, etc.

- Assurez-vous que l'appareil est monté en toute sécurité.
- Assurez-vous que les joints ou matériaux d'étanchéité ne se sont pas dégradés de manière à ne plus empêcher la pénétration d'atmosphères inflammables. Les pièces de rechange devront être conformes aux spécifications du fabricant.

### REMARQUE :

L'utilisation de mastic silicone peut inhiber l'efficacité de certains types d'équipements de détection de fuites. Les composants intrinsèquement sécurisés ne doivent pas nécessairement être isolés avant de travailler dessus.

## Réparation des composants intrinsèquement sûrs

N'appliquez aucune charge inductive ou capacitive permanente sur le circuit sans vous assurer que cela ne dépassera pas la tension et le courant autorisés pour l'équipement utilisé.

Les composants à sécurité intrinsèque sont les seuls types sur lesquels il est possible de travailler sous tension dans une atmosphère inflammable. L'appareillage de test doit être à la cote correcte.

Remplacez les composants uniquement par des pièces spécifiées par le fabricant. D'autres pièces peuvent provoquer l'inflammation de réfrigérant dans l'atmosphère par une fuite.

## Câblage

Vérifiez que le câblage ne sera pas soumis à l'usure, à la corrosion, à une pression excessive, aux vibrations, aux arêtes vives ou à tout autre effet néfaste sur l'environnement. Le contrôle devra également prendre en compte les effets du vieillissement ou des vibrations continues provenant de sources telles que les compresseurs ou les ventilateurs.

## Détection de réfrigérants inflammables

En aucun cas, des sources potentielles d'inflammation ne devront être utilisées pour rechercher ou détecter des fuites de réfrigérant. Une torche aux halogénures (Ou tout autre détecteur utilisant une flamme nue) ne doit pas être utilisée.

## Méthodes de détection des fuites

Les méthodes de détection de fuite suivantes sont jugées acceptables pour tous les systèmes de réfrigération.

Des détecteurs de fuite électroniques peuvent être utilisés pour détecter les fuites de réfrigérant mais, dans le cas de réfrigérants inflammables, la sensibilité pourrait ne pas être adéquate ou nécessiter un recalibrage. (L'équipement de détection doit être étalonné dans une zone sans réfrigérant.) Assurez-vous que le détecteur n'est pas une source potentielle d'inflammation et est adapté pour le réfrigérant utilisé. L'équipement

de détection des fuites doit être paramétré à un pourcentage de LLI du réfrigérant et doit être étalonné sur le réfrigérant utilisé et le pourcentage approprié de gaz (25 % maximum) est confirmé.

Les fluides de détection des fuites conviennent à la plupart des réfrigérants, mais l'utilisation de détergents contenant du chlore doit être évitée car le chlore peut réagir avec le réfrigérant et corroder la tuyauterie en cuivre.

Si une fuite est suspectée, toutes les flammes nues devront être retirées / éteintes.

En cas de fuite de réfrigérant nécessitant un brasage, tout le réfrigérant devra être récupéré du système ou isolé (au moyen de vannes d'arrêt) dans une partie du système éloignée de la fuite. Pour les appareils contenant des réfrigérants inflammables, l'azote sans oxygène (OFN) doit ensuite être purgé à travers le système avant et pendant le processus de brasage

## Enlèvement et évacuation

Lors de la rupture du circuit de réfrigérant pour effectuer des réparations - ou à toute autre fin - des procédures conventionnelles devront être utilisées. Cependant, pour les réfrigérants inflammables, il est important que les meilleures pratiques soient suivies car l'inflammabilité est à prendre en considération. La procédure suivante doit être respectée :

- Retirez le réfrigérant ;
- Purgez le circuit avec du gaz inerte ;
- Évacuez ;
- Purgez à nouveau avec du gaz inerte ;
- Ouvrez le circuit par coupure ou brusure.

La charge de réfrigérant devra être récupérée dans les cylindres de récupération appropriés. Pour les appareils contenant des réfrigérants inflammables, le système doit être « rincé » avec de l'OFN pour rendre l'appareil sûr. Ce processus pourrait devoir être répété plusieurs fois. L'air comprimé ou l'oxygène ne devront pas être utilisés pour purger les systèmes de réfrigération.

Pour les appareils contenant des réfrigérants inflammables, le rinçage doit être effectué en brisant le vide dans le système avec de l'OFN et en continuant à remplir jusqu'à ce que la pression de travail soit atteinte, puis en mettant à l'atmosphère, et enfin en tirant jusqu'au vide.

Ce processus devra être répété jusqu'à ce qu'il n'y ait plus de réfrigérant dans le système. Lorsque la charge finale d'OFN est utilisée, le système doit être purgé jusqu'à la pression atmosphérique pour permettre la réalisation du travail. Cette opération est absolument indispensable si des opérations de brasage sur le tuyau doivent avoir lieu.

Assurez-vous que la sortie de la pompe à vide n'est proche d'aucune source d'inflammation et qu'une ventilation est disponible.

## Procédures de chargement

En plus des procédures conventionnelles de chargement, les exigences suivantes devront être respectées.

- Assurez-vous que la contamination des différents réfrigérants ne se produit pas lors de l'utilisation de l'équipement de charge. Les tuyaux ou conduites doivent être aussi courts que possible pour minimiser la quantité de réfrigérant qu'ils contiennent.
- Les cylindres doivent être maintenus en position verticale.
- Assurez-vous que le système de réfrigération est mis à la terre avant de charger le système avec du réfrigérant.
- Étiquetez le système lorsque le chargement est terminé (si ce n'est déjà fait).
- Un soin extrême devra être pris pour ne pas trop remplir le système de réfrigération.

Avant de recharger le système, il devra être testé sous pression avec le gaz de purge approprié.

Le système devra être testé contre les fuites à la fin du chargement mais avant la mise en service. Un test de suivi des fuites devra être effectué avant de quitter le site.

## Mise hors service

Avant d'effectuer cette procédure, il est essentiel que le technicien soit familier avec l'équipement et tous ses détails. Il est recommandé de récupérer tous les fluides frigorigènes en toute sécurité. Avant d'effectuer la tâche, des échantillons d'huile et de réfrigérant doivent être pris au cas où une analyse de cas serait nécessaire avant la réutilisation du réfrigérant récupéré. Il est essentiel que l'alimentation électrique soit disponible avant de commencer la tâche.

- a. Familiarisez-vous avec l'équipement et son fonctionnement.
- b. Isolez le système électriquement.
- c. Avant de tenter la procédure, assurez-vous que :
  - Un équipement de manutention mécanique est disponible, si nécessaire, pour la manipulation des bouteilles de réfrigérant ;
  - Tous les équipements de protection individuelle sont disponibles et utilisés correctement ;
  - Le processus de récupération est supervisé à tout moment par une personne compétente ;
  - L'équipement de récupération et les bouteilles sont conformes aux normes appropriées.
- d. Pompez le système de réfrigérant, si possible.
- e. Si le vide n'est pas possible, créez un collecteur afin que le réfrigérant puisse être éliminé des diverses parties du système.
- f. Assurez-vous que le cylindre est situé sur la balance avant la récupération.
- g. Démarrez la machine de récupération et utilisez-la conformément aux instructions du fabricant.
- h. Ne remplissez pas trop les cylindres. (Pas plus de 80% de volume de chargement liquide).
- i. Ne dépassez pas la pression de service maximale du cylindre, même temporairement.
- j. Une fois les bouteilles correctement remplies et le processus terminé, assurez-vous que les bouteilles et l'équipement sont retirés du site rapidement et que toutes les vannes d'isolement de l'équipement sont fermées.
- k. Le réfrigérant récupéré ne doit pas être chargé dans un autre système de réfrigération à moins qu'il n'ait été nettoyé et vérifié.

## Étiquetage

L'équipement doit être étiqueté en indiquant qu'il a été déclassé et vidé de réfrigérant. L'étiquette doit être datée et signée. Pour les appareils contenant des réfrigérants inflammables, assurez-vous qu'il y a des étiquettes sur l'équipement indiquant que l'équipement contient un réfrigérant inflammable.

## Récupération

Lorsque vous retirez du réfrigérant d'un système, que ce soit pour l'entretien ou la mise hors service, il est recommandé de retirer tous les réfrigérants de manière sûre.

Lors du transfert de réfrigérant dans des bouteilles, veillez à n'utiliser que des bouteilles de récupération de réfrigérant appropriées. Assurez-vous que le nombre correct de bouteilles permettant de contenir la charge totale du système est disponible. Tous les cylindres à utiliser sont désignés pour le réfrigérant récupéré et étiquetés pour que ce réfrigérant (Ayez des cylindres spéciaux pour la récupération du réfrigérant). Les bouteilles doivent comporter une soupape de surpression et les vannes d'arrêt correspondantes en bon état de fonctionnement. Les cylindres de récupération vides sont évacués et, si possible, refroidis avant la récupération. L'appareil de récupération doit être en bon état de marche avec un ensemble d'instructions concernant l'appareil à portée de main et doit être adapté à la récupération de tous les réfrigérants appropriés, y compris, le cas échéant, les réfrigérants inflammables. En outre, un ensemble de balances étalonnées doit être disponible et en bon état de fonctionnement. Les tuyaux doivent être complets avec des raccords de débranchement sans fuite et en bon état. Avant d'utiliser la machine de récupération, vérifiez qu'elle est en bon état de fonctionnement, qu'elle a été correctement entretenue et que tous les composants électriques associés sont scellés

pour empêcher l'inflammation en cas de fuite de réfrigérant. Consulter le fabricant en cas de doute.

Le réfrigérant récupéré doit être renvoyé au fournisseur de fluide frigorigène dans la bouteille de récupération appropriée, et l'avis de transfert de déchets correspondant doit être mis en place. Ne mélangez pas les réfrigérants dans les unités de récupération et en particulier dans les bouteilles. Si des compresseurs ou des huiles de compresseur doivent être retirés, assurez-vous qu'ils ont été évacués à un niveau acceptable pour vous assurer que le réfrigérant inflammable ne reste pas dans le lubrifiant. Le processus d'évacuation doit être effectué avant de retourner le compresseur aux fournisseurs. Seul un chauffage électrique du corps du compresseur doit être utilisé pour accélérer ce processus. Lorsque l'huile est purgée d'un système, cela doit être effectué en toute sécurité.

## Spécifications techniques

Modèle	UL-C09EA-W
Alimentation électrique	220 – 240 V AC, 50 Hz
Classe de rendement énergétique	A
Consommation énergétique en fonctionnement (W)	1000
Consommation électrique en mode veille (W)	0,5
Capacité de refroidissement (W)	2600
Niveau de bruit (Haut) dB (A)	64
Débit d'air (haut/moyen/bas) (m <sup>3</sup> /h)	260/240/220
Plage de températures de fonctionnement (°C)	16 ~ 30
Taille approximative de la pièce (m <sup>3</sup> )	26
Capacité approximative de la salle (m <sup>3</sup> )	65
Dimensions (L x H x P en mm)	287 x 326 x 705
Poids (kg)	24,5
Diamètre extérieur du tuyau d'échappement (mm)	142
Réfrigérant	R290
Charge de réfrigérant (g)	175

Les spécifications techniques peuvent être modifiées sans préavis.

## Clausole di eccezione

Sharp non potrà essere ritenuta responsabile per lesioni personali o perdite di proprietà per quanto segue:

1. Qualsiasi danno al prodotto causato da trascuratezza, scarsa manutenzione, utilizzo o trasporto incorretti;
  2. Qualsiasi alterazione, cambiamento o utilizzo del prodotto con qualsiasi altro apparecchio che non sia descritto in questo Manuale utente;
  3. Se, dopo la verifica, danni o perdite di gas sono stati causati da gas corrosivo;
  4. Se, dopo la verifica, danni o perdite di gas sono stati causati da un trasporto errato del prodotto.
  5. Utilizzo, riparazione e manutenzione dell'unità senza rispettare le istruzioni in questo Manuale utente o nei regolamenti relativi;
  6. Dopo la verifica, il problema o la controversia sono causati dalle specifiche qualitative o prestazioni di parti e componenti che sono stati prodotti da altri produttori;
  7. Se qualsiasi danno è stato provocato da calamità naturali, cattivo utilizzo rispetto all'ambiente o forza maggiore.
- Quando il refrigerante perde o richiede di essere scaricato durante l'installazione, la manutenzione deve essere effettuata da professionisti certificati o altrimenti in conformità con le leggi e le regole locali.
  - Questo dispositivo non è destinato a essere usato da persone (inclusi bambini) che abbiano capacità fisiche, sensoriali o mentali ridotte o che manchino di esperienza e conoscenza, a meno che non siano supervisionate o abbiano ricevuto istruzioni per l'uso del dispositivo da una persona responsabile per la loro sicurezza.
  - I bambini dovrebbero essere supervisionati per assicurarsi che non giochino con l'apparecchio.

## Il refrigerante

- Per realizzare la funzione dell'unità di aria condizionata, nel sistema circola un refrigerante speciale. Il refrigerante utilizzato è il fluoruro R290, che è stato appositamente ripulito prima dell'installazione nel sistema di refrigerazione. Il refrigerante è infiammabile e inodore. Inoltre, può portare a esplosioni in determinate circostanze.
- In confronto ai comuni refrigeranti, il gas R290 non danneggia l'ozonofera e ha una bassissima incidenza sull'effetto serra. Ha ottime caratteristiche termodinamiche che portano a una altissima efficienza energetica. Queste unità, quindi, hanno bisogno di essere ricaricate meno spesso.

### Attenzione:

- L'apparecchio contiene gas infiammabile R290.
- Si raccomanda di installare, utilizzare e conservare l'apparecchio in una stanza con una superficie superiore a 4 m<sup>2</sup>.
- L'apparecchio deve essere tenuto in una stanza priva di sorgenti di ignizione continua (come, ad esempio, fiamme aperte, apparecchi a gas o stufe elettriche).
- L'apparecchio deve essere posizionato in un'area ben ventilata in cui la dimensione della stanza corrisponda all'area specificata per il funzionamento.
- L'apparecchio deve essere posizionato in modo tale da evitare danni meccanici.
- I tubi connessi all'apparecchio non devono contenere sorgenti di ignizione.
- Assicuratevi che ogni apertura di ventilazione sia libera da ostruzioni.
- Non perforare o bruciare.
- Sii consapevole che il refrigerante può essere inodore.
- Non utilizzare alcun mezzo per accelerare il processo di sbrinamento o la pulizia che non sia tra quelli raccomandati dal produttore.
- Gli interventi di manutenzione saranno eseguiti esclusivamente dal produttore.

- In caso di necessità di riparazioni, contatta il centro assistenza autorizzato più vicino. Qualsiasi riparazione effettuata da personale non qualificato può essere pericolosa, non coperta da garanzia e non supportata dal produttore.
- Rispetta le normative nazionali sui gas.

## Importanti istruzioni di sicurezza



**Ti preghiamo di leggere queste istruzioni di sicurezza e di rispettare le seguenti avvertenze prima di mettere in funzione l'apparecchio:**



Il fulmine con una punta di freccia all'interno di un triangolo equilatero è inteso ad avvertire l'utente della presenza di "voltaggio pericoloso" non isolato all'interno dell'involucro del prodotto che potrebbe avere una magnitudine sufficiente a costituire un rischio di scosse elettriche per le persone.



Il punto esclamativo all'interno di un triangolo equilatero è inteso ad avvertire l'utente della presenza di importanti istruzioni di utilizzo e manutenzione (assistenza) nella documentazione che accompagna l'apparecchio.



Questo simbolo significa che il prodotto deve essere smaltito in maniera rispettosa dell'ambiente e non nei rifiuti casalinghi generici.



L'apparecchio contiene gas infiammabile R290.



Prima di installare e utilizzare l'apparecchio, leggi il manuale d'installazione.



"Ci sono note degli specialisti alla fine di questo Manuale utente che riguardano l'assistenza per questo prodotto. Sono rivolte soltanto all'uso da parte di persone qualificate."



Prima di usare l'apparecchio, leggi il manuale d'uso.



Voltaggio CA

**Per evitare incendi, tenete sempre lontane dall'apparecchio candele e qualunque altro tipo di fiamma.**



## Attenzione:

- Questo apparecchio può essere utilizzato da bambini dagli 8 anni in su e da persone con ridotte capacità fisiche, sensoriali o mentali o con mancanza di esperienza e conoscenza se ricevono supervisione o istruzioni sull'uso del dispositivo in maniera sicura e se comprendono i rischi comportati.
- Non lasciare che i bambini ci giochino.
- La pulizia e la manutenzione da parte del cliente non deve essere effettuata da bambini senza supervisione.
- Prima dell'utilizzo, conferma che l'alimentazione di rete corrisponda a quella indicata sulla targhetta (questa si trova sul lato del prodotto).
- Prima di pulire o effettuare manutenzione sul condizionatore d'aria, spegnilo e disconnetti la spina.
- Non danneggiare o alterare il cavo di alimentazione senza cognizione. Non deve essere contorto, allungato, aggrovigliato o collocato vicino a luoghi caldi. Non collocare oggetti pesanti sul cavo di alimentazione e non collocare il cavo nello spazio tra oggetti.
- Non tirare o trascinare il cavo di alimentazione per staccarlo dalla spina o per spostare il condizionatore d'aria.
- Non inserire o disinserire la spina con mani bagnate.
- Assicurati che l'apparecchio sia connesso alla messa a terra. Assicurati che la messa a terra sia affidabile. Se hai dubbi sulla messa a terra del prodotto, rivolgiti a un professionista.
- Se il cavo di alimentazione è danneggiato, deve essere portato al rivenditore per la riparazione o la sostituzione per prevenire l'insorgere di qualsiasi pericolo.
- In caso di irregolarità (ad es. odore di bruciato), spegni immediatamente il prodotto. Rimuovi la sua spina e contatta il rivenditore per una riparazione.
- Quando l'apparecchio non viene usato o è sottoposto a manutenzione, spegni l'alimentazione e stacca la spina per evitare di danneggiare l'unità.
- Non spruzzare o versare acqua sul prodotto in quanto ciò potrebbe provocare corto circuiti o danni al condizionatore d'aria.
- Non usare il tubo di scarico sotto gli 0 °C. Un tubo di scarico congelato provocherà perdite d'acqua dall'apparecchio.
- Non utilizzare apparecchi di riscaldamento attorno al condizionatore d'aria.
- Non utilizzare l'unità in bagno o nella lavanderia.
- Tieni l'apparecchio lontano da sorgenti di fiamme e oggetti infiammabili ed esplosivi.
- Bambini e persone disabili non devono usare il condizionatore d'aria portatile senza supervisione.
- Assicurati che i bambini non giochino con il condizionatore e che non si arrampichino su di esso.
- Non appoggiare o appendere oggetti gocciolanti sopra il condizionatore d'aria.
- Non riparare o smontare il condizionatore da te.
- Non inserire oggetti nel condizionatore.
- Assicurati che non ci siano sostanze estranee nel dotto dell'aria. Se dovessero entrare sostanze estranee nel dotto dell'aria, contatta il rivenditore per prevenire l'insorgenza di danni.
- Non usare prolunghes.

## Ambiente di utilizzo:

- Il condizionatore d'aria deve essere utilizzato nell'intervallo di temperature tra 16°C e 35°C.
- L'apparecchio deve essere usato solo all'interno.
- L'apparecchio deve essere posizionato in modo che la presa sia accessibile.
- Questo condizionatore d'aria può essere usato solo in ambienti domestici e non è inteso per l'utilizzo in aree commerciali.

- Assicurati che ci sia uno spazio di almeno 30 cm attorno all'apparecchio e assicurati che la superficie del pavimento sia liscia e piatta.
- Non utilizzare il condizionatore d'aria in un ambiente umido.
- Assicurati che l'ingresso e l'uscita dell'aria siano sempre puliti e senza ostruzioni.
- Durante l'utilizzo, chiudi porte e finestre per migliorare l'effetto di raffreddamento.
- Colloca l'apparecchio su una superficie liscia e piatta per evitare eccessivi rumori e vibrazioni.
- Questo condizionatore d'aria è dotato di rotelle. Le rotelle dovrebbero scivolare su un pavimento liscio e piatto.
- Non installare vicino a scale o gradini.
- Non inclinare né capovolgere il condizionatore d'aria. In caso si anomalità, disconnetti l'alimentazione immediatamente e contatta il rivenditore per prevenire l'insorgenza di danni.
- Evita la luce del sole diretta.

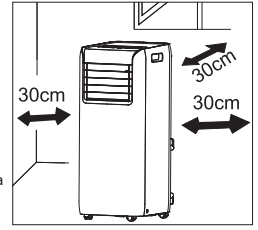

## Smaltimento dell'apparecchio e delle batterie

- PER SMALTIRE IL PRESENTE DISPOSITIVO O LE SUE BATTERIE, NON UTILIZZARE IL NORMALE BIDONE DELLA SPAZZATURA, E NON GETTATELI NEL FUOCO!
- Le apparecchiature elettriche ed elettroniche usate e le batterie devono essere sempre raccolte e trattate SEPARATAMENTE, in conformità alla normativa vigente sulla raccolta differenziata.
- La raccolta differenziata promuove un trattamento ambientalmente compatibile, il riciclo dei materiali, minimizzando lo smaltimento finale di rifiuti. Uno SMALTIMENTO IMPROPRIO può essere pericoloso per la salute umana e per l'ambiente a causa di determinate sostanze! Porta i DISPOSITIVI USATI alla struttura locale municipale ove disponibile.
- Rimuovi le BATTERIE USATE dal dispositivo e portale negli apposite contenitori posti nei punti vendita delle nuove batterie.
- Nel caso di dubbi circa lo smaltimento, contattare le autorità locali o i rivenditori e informarsi sul corretto metodo di smaltimento.
- SOLO PER GLI UTENTI NELL'UNIONE EUROPEA E ALCUNI ALTRI PAESI, AD ESEMPIO NORVEGIA E SVIZZERA:
- La collaborazione nella raccolta differenziata è richiesta dalla legge.
- Il simbolo sopra mostrato si trova sulle apparecchiature elettriche ed elettroniche e sulle batterie (o sull'imballaggio) per ricordare all'utilizzatore di questo. Se "Hg" o "Pb" compaiono sotto il simbolo significa che le batterie contengono tracce di mercurio o piombo, rispettivamente (Hg) o (Pb).
- Gli utilizzatori dei NUCLEI DOMESTICI sono chiamati a utilizzare le esistenti strutture ove conferire i dispositivi usati e le batterie. Le batterie sono raccolte anche nei punti vendita. Il conferimento è gratuito.
- Se il dispositivo è stato utilizzato per SCOPI PROFESSIONALI, sei pregato di contattare il rivenditore Sharp che ti darà informazioni sul ritiro. Potrebbero essere addebitate le spese di ritiro e riciclaggio. Prodotti piccoli (e quantitativi ridotti) potranno essere ritirati anche dai centri di raccolta locali. Per la Spagna: contatta il sistema di raccolta ufficiale o l'ente locale preposto al ritiro dei prodotti usati.
- La maggior parte dei paesi UE hanno leggi che regolano lo smaltimento delle batterie. Il simbolo del riciclaggio appare sugli apparecchi elettrici, sulle confezioni e sulle batterie per ricordare agli utenti di smaltire questi oggetti in maniera corretta. Agli utenti è richiesto di usare le strutture di raccolta esistenti per attrezzature e batterie. Contatta il tuo rivenditore o le autorità locali per ulteriori informazioni.



## Dichiarazione CE e UKCA:

- Il testo intero della dichiarazione di conformità UE è disponibile al seguente link [www.sharpconsumer.com](http://www.sharpconsumer.com) e poi entrando nella sezione download del tuo modello e scegliendo "Dichiarazioni CE".



[www.sharpconsumer.com/  
contact/](http://www.sharpconsumer.com/contact/)



[www.sharpconsumer.com/  
support/](http://www.sharpconsumer.com/support/)



[www.sharpconsumer.com/  
documents-of-conformity/](http://www.sharpconsumer.com/documents-of-conformity/)

Per l'assistenza visita [www.sharpconsumer.com/contact/](http://www.sharpconsumer.com/contact/), per i tuoi diritti di garanzia visita [www.sharpconsumer.com/support/](http://www.sharpconsumer.com/support/) oppure contatta il rivenditore presso cui hai acquistato il prodotto.

Le dichiarazioni di conformità sono disponibili alla pagina [www.sharpconsumer.com/documents-of-conformity/](http://www.sharpconsumer.com/documents-of-conformity/)

## Contenuto della confezione

### NOTA

– Controlla che gli accessori siano disponibili prima dell'installazione.

Vedi le immagini  6 a pagina 2.

1. Giuntura (x 1)
2. Tubo di scarico del calore (x 1)
3. Chiusura posteriore (x 1)
4. Ganci cavo di alimentazione (x 2)
5. Viti (x 2)
6. Telecomando (x 1)
7. Batterie AAA 1.5 V R03 (x 2)
8. Manuale utente (x 1)
9. Scheda di garanzia (x 1)

## Nomi dei componenti

Vedi le immagini  1 e  2 a pagina 1.

1. Pannello di controllo
2. Ricevitore del segnale
3. Deflettore guida
4. Impugnatura
5. Filtro
6. Giunto
7. Tubo di scarico del calore
8. Chiusura posteriore
9. Cavo di alimentazione
10. Ganci cavo di alimentazione
11. Bocca di scarico inferiore
12. Rotelle

**ATTENZIONE:** alcuni accessori di installazione non possono essere gettati.

## Pannello di controllo

Vedi le immagini  3 a pagina 1.

1. Indicatore della velocità della ventola
2. Tasto +/-
3. Pannello display
4. Pulsante Fan (ventola)
5. Pulsante Sleep
6. Indicatore Sleep
7. Tasto ON/OFF
8. Pulsante Timer
9. Indicatore Timer
10. Pulsante Mode (modalità)
11. Indicatore modalità Raffreddamento
12. Indicatore modalità Asciugatura
13. Indicatore modalità Ventola

### NOTA:

- Dopo aver connesso l'alimentazione, il condizionatore d'aria emetterà un suono. Dopodiché, potrai usare il condizionatore d'aria tramite il pannello di controllo.
- Quando l'apparecchio è acceso, emette un suono ogni volta che viene premuto un pulsante. Quando un pulsante viene premuto, la spia associata si accenderà o si spegnerà.
- Quando l'apparecchio viene spento, anche il display si spegne. Quando viene acceso, il display sul pannello di controllo mostrerà la temperatura impostata.

## Utilizzo del pannello di controllo

### Tasto ON/OFF

Premendo questo pulsante accendi e spegni il condizionatore d'aria.

### Tasto +/-

In modalità di raffreddamento, premi il pulsante "+" oppure "-" per aumentare o diminuire la temperatura impostata di 1°C. L'intervallo di temperatura impostabile è da 16°C a 30°C. Quando è attiva la modalità asciugatura o ventola, questi pulsanti non funzioneranno.

### Pulsante Fan (ventola)

Premi questo pulsante e la velocità della ventola cambierà come segue:

**bassa velocità >> media velocità >> alta velocità >> ventola automatica**

### Pulsante Mode (modalità)

Premi questo pulsante e la modalità a cambierà come segue:

**COOL (RAFFREDDAMENTO) >> DRY (ASCIUGATURA) >> FAN (VENTOLA)**

**RAFFREDDAMENTO:** in questa modalità, l'indicatore della modalità di raffreddamento sarà acceso.

Il display mostra la temperatura impostata.

L'intervallo di temperature utilizzabili è 16°C - 30°C.

**ASCIUGATURA:** in questa modalità, l'indicatore della modalità di asciugatura sarà acceso.

Il display non mostrerà nulla.

**VENTOLA:** in questa modalità, funziona solo la ventola. L'indicatore della modalità ventola si accenderà. Il display non mostrerà nulla.

### Pulsante Sleep

- Premi il pulsante Sleep per passare alla modalità Sleep.
- Se l'unità è in funzione in modalità di raffreddamento, dopo che viene avviata la modalità Sleep la temperatura preimpostata aumenterà di 1°C entro 1 ora; la temperatura preimpostata aumenterà di 2°C entro 2 ore e poi l'unità funzionerà a questa temperatura tutto il tempo.
- La funzione Sleep non è disponibile per la modalità Ventole o Asciugatura. Se la funzione Sleep viene avviata, l'indicatore superiore continuerà a mostrare lo stato.
- Tieni presente che la modalità Sleep può essere utilizzata insieme alla funzione Timer spegnimento.

### Pulsante Timer

- Quando viene impostato il timer in modalità spenta, funzionerà come la funzione del timer di accensione. Quando viene impostato il timer in modalità accesa, il timer funzionerà come timer di spegnimento. Tieni presente che il timer di accensione e quello di spegnimento non possono essere configurati insieme.
- Premi il pulsante timer per passare alla modalità di impostazione del timer. Quando sei in modalità timer, usa i pulsanti - e + per selezionare il tempo in intervalli da 0,5. Quando il display mostra 10 ore, i pulsanti + e - imposteranno il tempo a intervalli di 1 ora. Dopo aver configurato il tempo della durata, premi di nuovo il pulsante timer per confermare l'impostazione.
- Quando viene impostato il timer di accensione, l'unità inizierà a funzionare quando passa il tempo impostato. Quando viene importato il timer di spegnimento, il display del timer sarà sostituito con la temperatura dopo cinque secondi.
- Per annullare il timer, premi di nuovi il pulsante timer.

### Aprire il deflettore

- Premi il deflettore inferiore dove è contrassegnato con la parola "PUSH", "spingi". In questo modo aprirai il deflettore guida. Effettua questa operazione prima di usare l'unità.

- Per raggiungere il massimo del flusso d'aria, suggeriamo di aprire il deflettore guida dell'aria nella posizione massima.

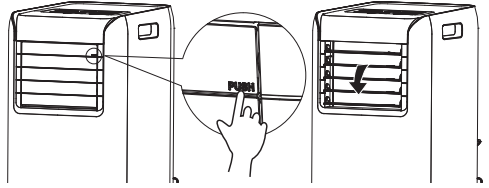

## Telecomando

### Pulsanti del telecomando

Vedi le immagini 4 a pagina 1.

1. ON/OFF
2. MODE (MODALITÀ)
3. +/-
4. FAN (VENTOLA)
5. X-FAN (VENTOLA-X)
6. SLEEP
7. TIMER

### Display del telecomando

Vedi le immagini 5 a pagina 1.

1. COOL: modalità Raffreddamento
2. DRY: modalità Asciugatura
3. FAN: modalità Ventola
4. T-ON: Timer accensione
5. T-OFF: Timer spegnimento
6. X-FAN: utilizzo Ventola-X
7. SLEEP: utilizzo Sleep
8. LOCK: blocco
9. SPEED: imposta la velocità della ventola
10. Imposta la temperatura
11. Imposta l'ora
12. Invia segnale

### Funzioni del telecomando

#### NOTA:

- Il telecomando potrebbe avere più funzionalità di quante ne abbia il tuo condizionatore d'aria. Se vengono premuti pulsanti aggiuntivi, non avranno alcun effetto sull'utilizzo dell'unità.
- Quando l'alimentazione viene connessa (in stato di stand-by), puoi utilizzare il condizionatore d'aria tramite il telecomando.
- Quando l'unità è accesa, ogni volta che premi un pulsante sul telecomando l'icona del segnale " " sul display del telecomando lampeggerà una volta. Se il condizionatore d'aria emette un suono, significa che il segnale è stato inviato.
- Quando l'unità è spenta, la temperatura impostata verrà mostrata sul telecomando (se la luce del display dell'unità interna è accesa, verrà mostrata l'icona corrispondente). Quando l'unità è accesa, le icone delle funzioni in corso saranno mostrate sul telecomando.

#### Pulsante ON/OFF

Premi questo pulsante per accendere o spegnere l'unità.

#### Pulsante MODALITÀ

Premendo una volta questo pulsante puoi selezionare la modalità richiesta come mostrato di seguito (l'icona corrispondente " " si illuminerà dopo che viene selezionata la modalità):

**COOL (RAFFREDDAMENTO) >> DRY (ASCIUGATURA) >> FAN (VENTOLA)**



- Selezionando **COOL (RAFFREDDAMENTO)**, il condizionatore d'aria funzionerà in modalità raffreddamento. Quindi premi il pulsante **+ o -** per regolare la temperatura impostata. Premi il pulsante **FAN (VENTOLA)** per regolare la velocità della ventola.
- Selezionando **DRY (ASCIUGATURA)**, il condizionatore d'aria funzionerà a bassa velocità della ventola in modalità asciugatura. In questa modalità, la velocità della ventola non può essere regolata.
- Selezionando **FAN (VENTOLA)**, il condizionatore funzionerà soltanto in modalità ventola. Quindi premi il pulsante **FAN** per regolare la velocità della ventola.

#### Pulsante +/-

- Premendo il pulsante **+ o -** una volta aumenterai o diminuirai la temperatura impostata di 1°C. Tieni premuto il pulsante **+ o -** per 2 secondi e la temperatura sul telecomando cambierà rapidamente. Lascia il pulsante dopo aver raggiunto la temperatura richiesta. (La temperatura non può essere regolata in modalità auto).
- Configurando il timer di accensione o il time di spegnimento, premi il pulsante **+ o -** per regolare il tempo. (Vedi il pulsante **TIMER** per i dettagli dell'impostazione.)

#### Pulsante VENTOLA

- Premendo questo pulsante è possibile selezionare la velocità della ventola come segue: AUTO, VELOCITÀ 1 (■), VELOCITÀ 2 (■ ■), VELOCITÀ 3 (■ ■ ■).

#### NOTA:

- A velocità AUTO, il condizionatore selezionerà automaticamente la velocità adatta della ventola secondo la temperatura dell'ambiente.
- La velocità della ventola non può essere regolata in modalità asciugatura.

#### Pulsante VENTOLA-X

- Premi questo pulsante mentre sei in modalità raffreddamento o asciugatura per avviare la funzione Ventola-X. Premi questo pulsante di nuovo per annullare la funzione Ventola-X.
- A velocità AUTO, il condizionatore selezionerà automaticamente la velocità adatta della ventola secondo la temperatura dell'ambiente.
- La velocità della ventola non può essere regolata in modalità asciugatura.
- Quando la funzione Ventola-X è accesa, se il condizionatore d'aria viene spento, la ventola continuerà a funzionare a bassa velocità per un po' per soffiare l'acqua residue all'interno del dotto dell'aria.
- Durante il funzionamento in modalità Ventola-X, premi il pulsante Ventola-X per spegnere la funzione Ventola-X. La ventola interna interromperà immediatamente le operazioni.

#### Pulsante SLEEP

- Premi il pulsante Sleep per entrare in modalità Sleep. Se sul telecomando è in funzione in modalità di raffreddamento, dopo che viene avviata la modalità Sleep la temperatura preimpostata aumenterà di 1 °C entro 1 ora; la temperatura preimpostata aumenterà di 2 °C entro 2 ore e poi l'unità funzionerà a questa temperatura finché non viene spenta.
- La funzione Sleep è disponibile solo in modalità di raffreddamento. La funzione Sleep non può essere impostata insieme al timer di spegnimento.

#### Pulsante TIMER

- Quando l'unità è accesa, premi questo pulsante per impostare il Timer spegnimento. Le icone **T-OFF** e **H** lampeggeranno. Entro 5 secondi, premi il pulsante **+ o -** per regolare il tempo per il Timer spegnimento. Premendo una volta il pulsante **+ o -** aumenterai o diminuirai il tempo di 0,5 ore. Tieni premuto il pulsante **+ o -** per 2 secondi e il tempo cambierà rapidamente. Lascia il pulsante dopo aver raggiunto il tempo richiesto. Quindi premi il pulsante **TIMER** per confermare. Le icone **T-OFF** e **H** smetteranno di lampeggiare.
- Quando l'unità è spenta, premi questo pulsante per impostare il Timer accensione. Le icone **T-ON** e **H** lampeggeranno. Entro 5 secondi, premi il pulsante **+ o -** per regolare il tempo per il Timer accensione. Premendo

una volta il pulsante **+ o -** aumenterai o diminuirai il tempo di 0,5 ore. Tieni premuto il pulsante **+ o -** per 2 secondi e il tempo cambierà rapidamente. Lascia il pulsante dopo aver raggiunto il tempo richiesto. Quindi premi il pulsante **TIMER** per confermare. Le icone **T-ON** e **H** smetteranno di lampeggiare.

- Per cancellare la funzione timer: se la funzione timer è configurata, premi il pulsante una volta **TIMER** per controllare il tempo rimanente. Entro 5 secondi, premi di nuovo il pulsante **TIMER** per cancellare questa funzione.
- Il timer accensione e il timer spegnimento non possono essere impostati insieme.

#### NOTA:

- L'intervallo di tempo per l'impostazione è: 0,5-24 ore.
- L'intervallo tra due movimenti non può superare 5 secondi, altrimenti il telecomando uscirà dallo stato di configurazione.

## Funzioni combinando pulsanti

#### Funzione blocco bambini

Premi i pulsanti "+" e "-" contemporaneamente per accendere o spegnere la funzione di blocco per bambini. Quando la funzione di blocco per bambini viene avviata, l'indicatore di blocco per bambini sul telecomando è acceso. Se utilizzi il telecomando, questo non invierà segnali. Questa funzione funziona solo con il telecomando: i pulsanti sull'unità stessa non possono essere bloccati.

#### Funzione di commutazione temperatura mostrata

Nello stato di spegnimento, premi il pulsante "-" e il pulsante "MODE" contemporaneamente per passare dall'unità in °C a °F e viceversa.

#### Funzione luce

Puoi spegnere o accendere la luce sul pannello di controllo dell'unità. In stato di accensione o spegnimento, punta il telecomando verso il ricevitore del segnale dell'unità e puoi tenere premuto i pulsanti "+" e "FAN" contemporaneamente per 3 secondi per spegnere o accendere la luce.

## Installazione delle batterie

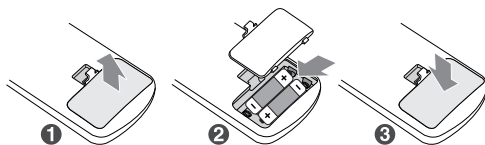

1. Premi e fai scorrere all'indietro il coperchio per aprire lo scompartimento delle batterie del telecomando.
2. Inserisci due batterie tipo AAA (1,5 V), incluse. Assicurati che le estremità (+) e (-) delle batterie corrispondano alle estremità (+) e (-) indicate nello scompartimento delle batterie.
3. Chiudi il coperchio dello scompartimento delle batterie.

#### NOTA:

- Durante l'operazione, punta l'emettitore del telecomando verso la finestra di ricezione sull'unità interna.
- La distanza tra l'emettitore del segnale e la finestra di ricezione non dovrebbe essere superiore a 8 metri, e non dovrebbero esserci ostacoli in mezzo.
- Il segnale può facilmente subire interferenze in una stanza in cui ci siano luci fluorescenti o telefoni wireless; in queste situazioni, avvicina di più il telecomando all'apparecchio per un funzionamento più affidabile.
- Sostituisci con batterie dello stesso modello di quelle precedenti quando devono essere sostituite.
- Se non intendi usare l'unità per un lungo periodo di tempo, rimuovi le batterie dal telecomando.
- Se il display sul telecomando è sfuocato o non si vede niente, sostituisci le batterie.

## Cura e manutenzione

### AVVERTENZA!

- Prima di pulire il condizionatore, spegnilo e disconnettilo dall'alimentazione. In questo modo assicurerai di eliminare il rischio di scosse elettriche.
- Non lavare il condizionatore d'aria con acqua. In questo modo assicurerai di eliminare il rischio di scosse elettriche.
- Non usare liquidi volatili (come gas o solventi) per pulire il condizionatore. Altrimenti, la superficie potrebbe essere danneggiata.
- Non usare detergenti liquidi o corrosivi per pulire l'apparecchio e non spruzzare acqua o altri liquidi su di esso, altrimenti potresti provocare danni ai componenti di plastica o persino scosse elettriche.

### Pulire l'involucro esterno e la griglia

#### Pulire l'involucro esterno:

Se c'è polvere sulla superficie dell'involucro esterno, usa un panno morbido per strofinarlo.

Se l'involucro esterno è molto sporco (ad es. di grasso), usa un detergente neutro per pulirlo.

#### Pulire la griglia:

Per pulire la griglia in sé, usa una spazzola morbida.

### Pulire il filtro

(Non toccare le alette per prevenire lesioni.)

#### 1. Rimuovere il filtro

Premi il fermo come mostrato nell'immagine e poi rimuovi il filtro.

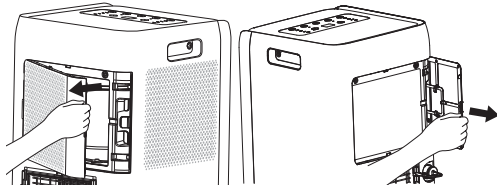

#### 2. Pulire il filtro

Usa un aspirapolvere o acqua per pulire il filtro. Se il filtro è molto sporco (ad es. di grasso), usa acqua calda a 40°C con un detergente neutro disciolto per pulirlo e poi riponilo in un luogo all'ombra per asciugarlo.

#### 3. Installare il filtro

Dopo che il filtro è pulito e asciugato, assicurati di reinstallarlo correttamente.

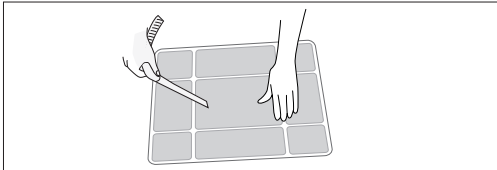

### NOTA

- Il filtro andrebbe pulito una volta ogni tre mesi. Se c'è una grossa quantità di polvere nell'ambiente di utilizzo, puoi aumentare la frequenza della pulizia.
- Non asciugare il filtro con una sorgente diretta di calore o con un asciugacapelli, altrimenti potrebbe deformarsi o prendere fuoco.

### Pulire il tubo di scarico del calore

Rimuovi il tubo di scarico del calore dal condizionatore d'aria, puliscilo e asciugalo e poi reinstallalo. (Per il metodo di installazione, consulta le istruzioni per "Installare il tubo di scarico del calore".)

### Controllare prima della stagione di utilizzo

- Controlla che gli ingressi e le uscite dell'aria non siano bloccate.
- Controlla che la spina e le presa siano in buone condizioni.
- Controlla che il filtro sia pulito.
- Controlla che le batterie siano installate nel telecomando.
- Controlla che la giuntura, i supporti per finestra e il tubo di scarico del calore siano installati in maniera solida.
- Controlla se ci sono danni al tubo di scarico del calore.

### Controllare dopo la stagione di utilizzo

1. Scollega il cavo di alimentazione.
2. Pulisci il filtro e l'involucro esterno.
3. Rimuovi polvere e altro da sopra il condizionatore d'aria.
4. Elimina l'acqua accumulata nel telaio (consulta la sezione "Rimuovere l'acqua accumulata" per ulteriori dettagli).
5. Controlla se ci siano danni o meno al supporto per finestre.
6. Se sì, contatta il rivenditore.

### Mancato utilizzo per un lungo periodo di tempo

Se non utilizzi il condizionatore d'aria a lungo, seguì i passaggi di seguito per assicurare che mantenga buone prestazioni:

- Assicurati che non ci sia acqua accumulata nell'involucro e che il tubo di scarico del calore sia stato staccato.
- Stacca la spina e avvolgi il cavo di alimentazione.
- Pulisci il condizionatore d'aria e riponilo in una confezione per impedire che raccolga polvere.

### Avviso per lo smaltimento

- Alcuni degli elementi del confezionamento sono materiali riciclabili. Smaltiscili tramite il fornitore di servizi di riciclaggio della tua zona.
- Se vuoi smaltire il condizionatore, contatta il fornitore locale o il centro di consulenza per uno smaltimento corretto.

## Risoluzione dei problemi

Prima di chiamare il servizio di assistenza, controlla nell'elenco sottostante, poiché il problema potrebbe non essere un malfunzionamento dell'unità.

### Il condizionatore non funziona

#### Causa / Azione

- La corrente è mancata? / Attendi che venga ripristinata.
- La spina non è inserita saldamente? / Reinsersici la spina.
- L'interruttore d'aria è scattato o il fusibile è bruciato? / Chiedi a un professionista di sostituire l'interruttore o il fusibile.
- Il malfunzionamento è nel circuito? / Chiedi a un professionista di sostituire il circuito.
- Anche se l'unità viene riavviata immediatamente dopo essersi fermata? / Attendi 3 minuti e poi riaccendi l'unità.

### Rumore di acqua che scorre

#### Causa / Azione

- Sia che l'unità sia accesa che spenta? / Si sente il suono del refrigerante che scorre all'interno del condizionatore d'aria, ma è un fenomeno normale.

### Scarse prestazioni di raffreddamento

#### Causa / Azione

- Corrente troppo bassa? / Attendi che venga ripristinato il voltaggio.
- Filtro dell'aria troppo sporco? / Pulisci il filtro dell'aria.
- Anche se la temperatura corretta è stata impostata? / Regola la temperatura.
- Anche se le porte e le finestre sono state chiuse? / Chiudi porte e finestre.

### Il condizionatore d'aria non riesce a ricevere il segnale dal telecomando oppure il telecomando non è sensibile.

#### Causa / Azione

- Ci sono serie interferenze con l'unità (come pressione statica, voltaggio instabile)? / Stacca la spina, reinsertiscila dopo 3 minuti e riaccendi l'unità.

- Il telecomando è all'interno della portata di ricezione? / La portata di ricezione del telecomando è 8 metri. Non andare oltre questa distanza.
- C'è un ostacolo che blocca il segnale? / Rimuovi gli ostacoli.
- La sensibilità del telecomando è bassa? / Controlla le batterie del telecomando. Se la carica è bassa, sostituiscile.
- C'è una lampada fluorescente nella stanza? / Avvicina il telecomando al condizionatore d'aria. Spegni la lampada fluorescente e riprova.

#### **Scricchiolio**

##### **Causa / Azione**

- Sia che l'unità sia spenta che accesa? / L'espansione e il restringimento causati dalle variazioni di calore possono provocare un rumore di frizione.

#### **C'è un suono anormale durante il funzionamento.**

##### **Causa / Azione**

- L'unità riceve interferenze da tuoni, radio ecc? / Disconnetti l'alimentazione, riconnettila e poi riaccendi l'unità.

#### **Odori**

##### **Causa / Azione**

- C'è un odore sgradevole nella stanza, ad esempio mobili, sigarette ecc. / Elimina la fonte dell'odore. Pulisci il filtro.

#### **Non viene emessa aria dal condizionatore d'aria**

##### **Causa / Azione**

- L'ingresso o lo sbocco dell'aria sono ostruiti? / Elimina gli ostacoli.
- L'unità smetterà di emettere aria una volta raggiunta la temperatura impostata.

#### **La temperatura impostata non può essere regolata**

##### **Causa / Azione**

- L'unità è in modalità auto? / La temperatura non può essere regolata in modalità auto.
- La temperatura richiesta supera l'intervallo di temperature che possono essere impostate? / Intervallo di temperature impostabile: da 16°C a 30°C
- Sia che l'unità sia accesa che spenta? / Si sente il suono del refrigerante che scorre all'interno del condizionatore d'aria, ma è un fenomeno normale.

### **Codici di errore**

Possono apparire codici di errore sul display. In tal caso, prendi le contromisure indicate di seguito.

#### **F1, F2, F4, F0:**

Contatta personale qualificato per l'assistenza.

#### **E8, H3**

1. Controlla se l'unità è in un ambiente ad alta temperatura e alta umidità; se la temperatura ambientale è troppo alta, spegna l'unità e poi riaccendila dopo che la temperatura ambientale scende sotto i 35°C.
2. Controlla se l'evaporatore e il condensatore sono bloccati da oggetti; se sì, rimuovi gli oggetti, spegna l'unità e poi riaccendila per l'utilizzo.
3. Se il malfunzionamento si verifica ancora, contatta il centro assistenza.

#### **H8**

1. Rimuovi tutta l'acqua all'interno dell'involucro.
2. Se viene mostrato ancora l'errore "H8", contatta il rivenditore per eseguire la manutenzione dell'unità.

### **AVVERTENZA!**

- *Se si verifica uno dei fenomeni indicati di seguito, spegna il condizionatore d'aria e disconnetti immediatamente l'alimentazione, e quindi contatta immediatamente il rivenditore.*
  - Il cavo di alimentazione si sta surriscaldando o è rovinato.
  - C'è un suono anormale durante il funzionamento.
  - Odori
  - Perdite d'acqua
- *Non riparare o risistemare il condizionatore da te.*

- *Se il condizionatore funziona in condizioni non normali, può verificarsi un malfunzionamento, scosse elettriche o rischio di incendio.*

## **Precauzioni di installazione**

### **AVVERTENZA!**

- *Osserva tutti i codici e le ordinanze applicabili.*
- *Non usare cavi di alimentazione danneggiati o non standard.*
- *Fa' attenzione durante l'installazione e la manutenzione. Evita qualsiasi utilizzo non corretto per prevenire scosse elettriche, lesioni e altri incidenti.*

### **Selezione della posizione di installazione**

#### **Requisiti di base**

Installare l'unità nei seguenti luoghi potrebbe causare malfunzionamento. Se questo è inevitabile, consulta il fornitore locale.

1. Nel luogo scelto ci sono grandi fonti di calore, vapori, gas infiammabili o esplosivi o oggetti volatili nell'aria.
2. Nel luogo ci sono apparecchi ad alta frequenza (come saldatrici ed equipaggiamenti medici).
3. Il luogo è vicino a un'area costiera.
4. Il luogo presenta oli o fumi nell'aria.
5. Il luogo è vicino a gas solfurei.
6. Altri luoghi che presentino situazioni particolari.
7. Non installare su una struttura di base instabile o mobile (come in un furgone) o in un ambiente corrosivo (come in una fabbrica chimica).

#### **Requisiti del condizionatore d'aria**

1. L'ingresso dell'aria dovrebbe essere lontano da ostacoli e bisogna evitare di posizionare oggetti vicino all'ingresso dell'aria. Altrimenti, le prestazioni del tubo di scarico del calore subiranno ripercussioni.
2. Seleziona un luogo in cui il rumore e l'uscita dell'aria emessi dall'unità non diano fastidio al vicino.
3. Cerca di fare il possibile per non avere lampade fluorescenti nelle vicinanze.
4. Non installare questo apparecchio in una lavanderia.
5. Non installare vicino a scale o gradini.

#### **Requisiti per il collegamento elettrico**

##### **Precauzioni di sicurezza**

1. Devi seguire le norme di sicurezza elettrica quando viene installata l'unità.
2. Segui le regole di sicurezza locali e assicurati di usare la corretta alimentazione di corrente.
3. Se il cavo elettrico è rovinato, deve essere sostituito dal produttore, un suo agente di servizio, o da una persona similmente qualificata, in modo da evitare rischi.
4. Collega correttamente il cavo sotto tensione, il cavo di neutro e la messa a terra della presa di corrente.
5. Assicurati di spegnere la corrente prima di procedere con qualunque lavoro correlato all'elettricità e alla sicurezza.
6. Non accendere prima di aver terminato l'installazione.
7. Il condizionatore d'aria è un apparecchio elettrico di classe 1 e deve essere messo a terra in maniera corretta. Assicurati che la messa a terra sia stata effettuata in maniera efficace, altrimenti potrebbero verificarsi scosse elettriche.
8. Il cavo giallo-verde o verde nel condizionatore è la messa a terra, e non può essere usato per altri scopi.
9. La resistenza di massa deve rispondere alle norme nazionali di sicurezza elettrica.
10. L'apparecchio deve essere installato secondo la regolamentazione nazionale degli impianti elettrici applicabile.

## Installare i ganci del cavo di alimentazione

Monta i ganci del cavo di alimentazione sul retro dell'unità usando le viti (la direzione dei ganci del cavo di alimentazione sono mostrate nell'immagine seguente).

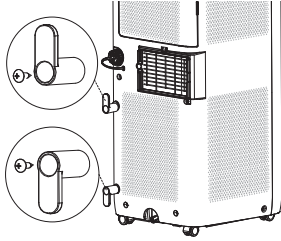

Avvolgi il cavo di alimentazione attorno ai ganci del cavo di alimentazione.

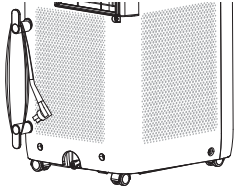

## Scaricare l'acqua

- Per raggiungere le prestazioni massime, è consigliato scaricare l'acqua durante la modalità di raffreddamento.
- Si consiglia di usare la bocca di scarico centrale per scaricare l'acqua durante la modalità di asciugatura.
- Scaricare l'acqua dalla bocca di scarico sul fondo fa apparire il codice H8 sul display.

### Metodo di scarico

#### 1 Scarica l'acqua dalla bocca di scarico sul fondo.

- Spegni l'unità e stacca la spina dalla presa.
- Colloca un contenitore d'acqua sotto la bocca di scarico sul fondo oppure sposta la macchina in un posto in cui possa scaricare.
- Rimuovi il tappo di gomma sul fondo della bocca di scarico per scaricare l'acqua.
- Dopo lo scarico, inserisci il tappo di gomma.
- Premi il pulsante ON/OFF per riavviare.

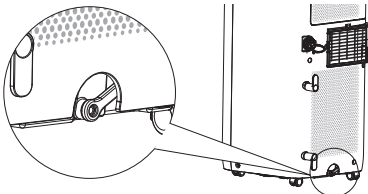

#### 2 Scarica l'acqua dalla bocca di scarico centrale.

### NOTA

- L'acqua può essere svuotata automaticamente in uno scarico sul pavimento collegando un tubo di diametro interno di 13 mm (non incluso).

1. Rimuovi il tappo di scarico continuo ruotandolo in senso antiorario quindi rimuovi il tappo di gomma dal beccuccio.

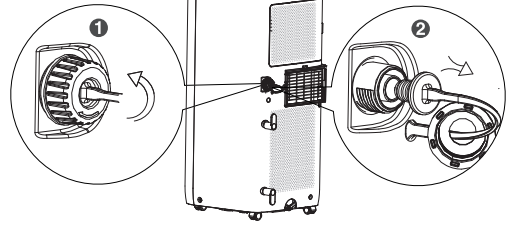

2. Inserisci un tubo di diametro interno di 13 mm (non incluso) nel connettore dello scarico.

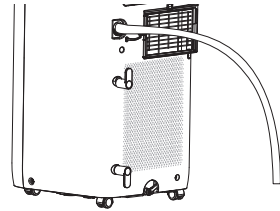

### ATTENZIONE:

- Quando si usa l'opzione di scarico continuo dal foro centrale, piazza l'unità su una superficie livellata e assicurati che il tubo di scarico sia libero da ostruzioni e che sia diretto verso il basso. Collocare l'unità su una superficie irregolare o l'installazione scorretta del tubo possono far sì che l'acqua riempia l'involucro e faccia spegnere l'unità. Svuota l'acqua nell'involucro se dovesse spengersi, quindi controlla che la posizione dell'unità e il tubo siano configurati correttamente.

## Installare il tubo di scarico del calore

### Installare il tubo di scarico del calore

1. Ruota la giuntura A e la chiusura posteriore in senso orario nelle due estremità del tubo di scarico del calore.

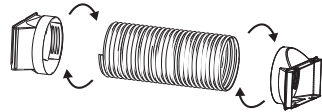

2. Inserisci la giuntura A del tubo di scarico del calore nel solco finché non senti il suono di uno scatto.

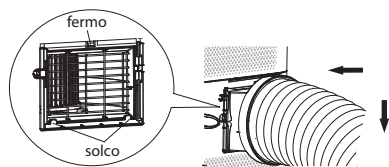

3. Porta il tubo di scarico del calore fuori.

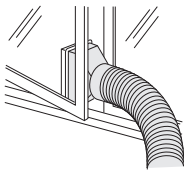

### Nota sull'installazione del tubo di scarico del calore

Al fine di migliorare l'efficienza del raffreddamento, il tubo di scarico del calore dovrebbe essere il più corto possibile e diritto, senza curve, per assicurare uno scarico senza ostacoli.

Si consiglia di installare il tubo di scarico secondo la figura di seguito.

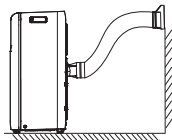

Il tubo di scarico può essere installato in base ai requisiti dell'utente, mentre la forma di installazione mostrata di seguito andrebbe evitata in quanto potrebbe provocare uno scarico non uniforme.

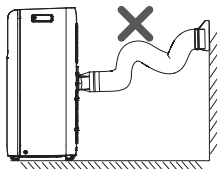

- Se la lunghezza del tubo di scarico del calore è inferiore a 1 metro. Si raccomanda di usarlo con la lunghezza minore.
- Al momento dell'installazione, il tubo di scarico del calore dovrebbe essere più diritto possibile. Non allungare il tubo né connetterlo a un altro tubo di scarico.

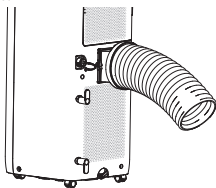

## Test di funzionamento

- Connetti l'alimentazione e poi premi il pulsante ON/OFF sul telecomando per avviare l'unità.
- Premi il pulsante modalità per selezionare la funzione auto, raffreddamento, asciugatura o ventola, e poi controlla se l'unità funziona normalmente.
- Se la temperatura ambientale è inferiore a 16°C, l'unità non può funzionare in modalità di raffreddamento.

## Schema elettrico

Lo schema elettrico è soggetto a cambiamenti senza preavviso. Consulta quello sull'unità.

UL-C09EA-W

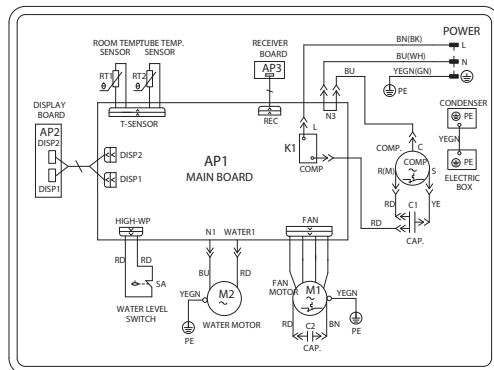

## Manuale specialistico

### Requisiti attitudinali per il personale di manutenzione (le riparazioni devono essere eseguite solo da specialisti).

1. Qualsiasi persona che è coinvolta nella manodopera o nell'apertura di un circuito refrigerante dovrebbe essere munita di un certificato valido emesso da un'autorità di valutazione accreditata nel settore, che certifichi la loro competenza nella gestione sicura dei refrigeranti in conformità a una specifica di valutazione riconosciuta nel settore.
2. L'assistenza deve essere effettuata soltanto come raccomandato dal produttore dell'apparecchio. Manutenzione e riparazioni che richiedano l'assistenza di altro personale specializzato saranno effettuate sotto la supervisione della persona competente nell'uso di refrigeranti infiammabili.

### Preparativi di sicurezza

La quantità massima di carica del refrigerante è mostrata nella seguente tabella.

(Nota: consulta la targhetta per la quantità di carica di R290).

Area stanza (m <sup>2</sup> )	4	11	15
Carica massima (kg)	<0,152	0,225	0,304

Prima di iniziare a lavorare su sistemi contenenti refrigeranti ambientali, sono necessari controlli di sicurezza per garantire che il rischio di ignizione sia ridotto al minimo. Per la riparazione del sistema di refrigerazione, prima di eseguire interventi sul sistema è necessario attenersi alle seguenti precauzioni.

### Procedura di lavoro

I lavori devono essere eseguiti in una procedura controllata in modo da ridurre al minimo il rischio di presenza di gas o vapori infiammabili durante l'esecuzione del lavoro.

### Area di lavoro generale

Tutto il personale di manutenzione e altri che lavorano nell'area locale devono essere istruiti sulla natura del lavoro svolto. Dovranno essere evitati lavori in spazi ristretti. L'area attorno allo spazio di lavoro deve essere isolata. Garantire che le condizioni all'interno dell'area siano state rese sicure dal controllo del materiale infiammabile.

### Verifica della presenza di refrigerante

L'area deve essere controllata con un rilevatore di refrigerante appropriato prima e durante il lavoro, per garantire che il tecnico sia a conoscenza di atmosfere potenzialmente infiammabili. Assicurarsi che i rilevatori di perdite che si utilizza sia adatto per l'uso con refrigeranti infiammabili, ovvero che non emetta scintille, che sia adeguatamente sigillato o sicuro.

### Presenza di un estintore

Se devono essere eseguiti lavori che emanano calore sull'attrezzatura di refrigerazione o su parti associate, devono essere a portata di mano attrezzature di estinzione adeguate. Tenere un estintore ad anidride carbonica o ad aria secca adiacente all'area di ricarica.

### Nessuna fonte di ignizione

Nessuna persona che effettui lavori in relazione a un sistema di refrigerazione che comprende l'esposizione di tubi dovrà utilizzare alcuna fonte di ignizione in una maniera tale che possa portare a rischio di incendio o esplosione.

Tutte le possibili fonti di ignizione, incluse sigarette accese, devono essere tenute a una distanza sufficiente dal sito di installazione, riparazione, rimozione e smaltimento, operazioni durante le quali il refrigerante potrebbe essere rilasciato nello spazio circostante. Prima di cominciare i lavori, l'area attorno all'apparecchio deve essere analizzata per assicurarsi che non ci siano rischi di fiamme o materiali infiammabili. Bisogna esporre cartelli "Vietato fumare".

### Area ventilata

Assicurarsi che l'area sia aperta o che sia adeguatamente ventilata prima di lavorare sul sistema o eseguire lavori a caldo. Un certo grado di ventilazione deve persistere durante il periodo di esecuzione del lavoro. La ventilazione dovrebbe disperdere in sicurezza qualunque refrigerante rilasciato e preferibilmente espellerlo esternamente nell'atmosfera.

### Verifiche sull'equipaggiamento di refrigerazione

Laddove vengono cambiati componenti elettrici, dovranno essere adatti allo scopo e delle corrette specifiche. In ogni momento devono essere seguite le linee guide di manutenzione e assistenza del produttore. In caso di dubbi, consulta il dipartimento tecnico del produttore per ricevere assistenza.

Le seguenti precauzioni devono essere applicate a installazioni che usino refrigeranti infiammabili:

- La carica reale del refrigerante è adeguata alle dimensioni della stanza in cui vengono installate le parti contenenti il refrigerante;
- I dispositivi di ventilazione e le bocche di uscita funzionano adeguatamente e non sono ostruiti;
- Se si utilizza un circuito di refrigerazione indiretto, il circuito secondario sarà controllato per verificare la presenza di refrigerante;
- Le indicazioni sull'equipaggiamento continueranno a essere visibili e leggibili. Indicazioni e segnali non leggibili verranno corretti;
- Tubi o componenti di refrigerazione sono installati dove è improbabile che vengano esposti a sostanze che possano corrodere il refrigerante contenuto, a meno che i componenti non sono costruiti con materiali resistenti alla corrosione o che sono adeguatamente protetti contro tale rischio.

### Verifiche ai dispositivi elettrici

Riparazione e manutenzione a componenti elettrici includerà controlli di sicurezza iniziali e procedure di ispezione dei componenti. Se esiste una falla che potrebbe compromettere la sicurezza, allora non dovrà essere collegata alcuna fonte di elettricità al circuito finché non sarà raggiunto uno stato di sicurezza. Se il problema non può essere risolto immediatamente ma risulta necessario continuare l'operazione, dovranno essere utilizzate adeguate misure temporanee. Ciò verrà comunicato al proprietario dell'equipaggiamento in modo che tutte le parti siano avvisate.

Le verifiche iniziali di sicurezza attesteranno che:

- Tutti i condensatori siano scaricati: ciò sarà eseguito in maniera sicura in modo da evitare la possibilità di scintille;

- Non ci sono componenti elettrici scoperti e fili esposti durante la carica, il recupero o lo spurgo del sistema;
- Non c'è continuità nel collegamento alla terra.

### Riparazioni a componenti sigillati

Durante le riparazioni a componenti sigillati, tutte le forniture elettriche devono essere scollegate dall'apparecchiatura su cui si lavora prima di rimuovere qualsiasi coperchio sigillato o simili. Se è assolutamente necessario avere un'alimentazione elettrica dell'apparecchiatura durante la manutenzione, allora un rilevatore delle perdite deve essere posizionato nel punto più critico per avvisare in caso di situazione potenzialmente pericolosa.

Presta particolare attenzione a quanto segue per garantire che, lavorando sui componenti elettrici, il rivestimento non venga alterato in modo tale da influire sul livello di protezione. Ciò include danni ai cavi, numero eccessivo di connessioni, terminali non conformi alle specifiche originali, danni alle guarnizioni, montaggio errato dei dadi, ecc.

- Assicurati che l'apparecchio sia montato in modo sicuro.
- Assicurati che le guarnizioni o i materiali di sigillatura non siano degradati tanto da non servire più allo scopo di impedire l'ingresso di atmosfere infiammabili. Le parti di ricambio devono essere conformi alle specifiche del produttore.

### NOTA:

L'uso di sigillante al silicene può inibire l'efficacia di alcuni tipi di apparecchiature per il rilevamento delle perdite. I componenti intrinsecamente sicuri non devono essere isolati prima di lavorarci sopra.

### Riparazione di componenti intrinsecamente sicuri

Non applicare alcun carico induttivo o di capacità permanente al circuito senza assicurati che ciò non superi il voltaggio permesso per l'attrezzatura in uso.

Componenti intrinsecamente sicuri sono gli unici tipi su cui è possibile lavorare mentre si è in presenza di un'atmosfera infiammabile.

L'apparecchiatura di prova mostrerà il voltaggio corretto.

Sostituisci i componenti solo con parti specificate dal produttore. Altre parti possono provocare ignizione del refrigerante nell'atmosfera a seguito di una perdita.

### Cablaggio

Controlla che il cablaggio non sia soggetto a usura, corrosione, pressione eccessiva, vibrazioni, bordi taglienti o eventuali altri effetti negativi sull'ambiente. Il controllo deve anche tenere conto degli effetti dell'invecchiamento o delle vibrazioni continue provenienti da fonti quali compressori o ventilatori.

### Rilevamento di refrigeranti infiammabili

In nessun caso si devono utilizzare potenziali fonti di ignizione nella ricerca o nel rilevamento di perdite di refrigerante. Non può essere usata una torcia ad alogenuro (o qualsiasi altro rivelatore che utilizza una fiamma scoperta).

### Metodi di rilevamento delle perdite

I seguenti metodi di rilevamento delle perdite saranno ritenuti accettabili per tutti i sistemi di refrigerazione.

Rilevatori elettrici di perdite possono essere usati per rilevare perdite di refrigerante, ma in caso di refrigeranti infiammabili la sensibilità potrebbe non essere adeguata o potrebbe essere necessario una nuova calibrazione. (L'equipaggiamento di rilevazione dovrà essere calibrata in un'area priva di refrigerante.) Assicurarsi che il rilevatore non sia una potenziale fonte di ignizione e che sia adeguato per essere usato con i refrigeranti. L'equipaggiamento di rilevamento delle perdite dovrà essere impostato alla percentuale di LFL del refrigerante e dovrà essere calibrato sul refrigerante utilizzato, e la percentuale appropriata di gas (25% minimo) dovrà essere confermata.

I fluidi di rilevamento delle perdite sono adeguati all'uso per la maggior parte dei refrigeranti ma l'uso di detergenti che contengono cloro dovranno essere evitati in quanto il cloro potrebbe reagire con il

refrigerante e corrodere le tubature di rame.

Se c'è il sospetto di una perdita, dovranno essere rimosse/estinte tutte le fiamme esposte.

Se viene rilevata una perdita di refrigerante che richiede la brasatura, tutto il refrigerante deve essere recuperato dal sistema o isolato (mediante valvole di intercettazione) in una parte del sistema lontana dalla perdita. Per apparecchi che contengono refrigeranti infiammabili, l'azoto privo di ossigeno deve quindi essere spurgato dal sistema sia prima che durante il processo di brasatura.

## Rimozione ed evacuazione

Quando si apre il circuito refrigerante per effettuare riparazioni per qualsiasi altro scopo, si devono usare le procedure convenzionali. Tuttavia, per i refrigeranti infiammabili è importante seguire le pratiche consigliate poiché l'infiammabilità è da tenere in considerazione. La procedura seguente deve essere rispettata:

- rimuovi refrigerante;
- spurga il circuito con gas inerte;
- evacua;
- spurga di nuovo con gas inerte;
- apri il circuito tagliando o brasnando.

La carica del refrigerante deve essere recuperata nei cilindri di recupero corretti. Per gli apparecchi che contengono refrigeranti infiammabili, il sistema deve essere utilizzato con azoto privo di ossigeno per rendere l'unità sicura. Potrebbe essere necessario ripetere questa procedura più volte. Aria compressa o ossigeno non devono essere utilizzati per sistemi refrigeranti.

Per gli apparecchi che contengono refrigeranti infiammabili, deve essere eseguito il risciacquo rompendo il vuoto nel sistema con azoto privo di ossigeno e continuando a riempirlo fino a raggiungere la pressione funzionale, quindi tornando alla pressione atmosferica e infine ricreando il vuoto.

Questa procedura dovrà essere ripetuta finché non sarà più presente refrigerante all'interno del sistema. Quando viene utilizzata la carica finale di azoto privo di ossigeno, il sistema deve essere scaricato a pressione atmosferica per consentire di lavorarci su. Questa operazione è assolutamente indispensabile se deve essere eseguita brasatura sulle tubature.

Assicurati che l'uscita per la pompa del vuoto non si trovi vicino a fonti di ignizione e che sia disponibile una buona ventilazione.

## Procedure di ricarica

Oltre alle procedure di ricarica convenzionali, devono essere seguiti i seguenti passaggi richiesti:

- Assicurarsi che la contaminazione di diversi refrigeranti non si verifichi quando si usano apparecchiature di ricarica. I tubi o le tubazioni devono essere il più corti possibile per ridurre al minimo la quantità di refrigerante in essi contenuta.
- I cilindri devono essere mantenuti in posizione verticale.
- Assicurati che il sistema di refrigerazione sia collegato a terra prima di caricarlo con refrigerante.
- Etichetta il sistema quando la carica è completa (se non già etichettato).
- Presta estrema attenzione a non riempire eccessivamente il sistema di refrigerazione.

Prima di ricaricare il sistema, questo dovrà essere testato a pressione con il gas di lavaggio appropriato.

Il sistema sottoposto alle verifiche su eventuali perdite al termine della ricarica, ma prima del collaudo. Prima di lasciare il sito, deve essere eseguita un'ulteriore verifica delle perdite.

## Collaudo

Prima di eseguire questa procedura, è essenziale che il tecnico abbia familiarità con l'apparecchiatura e tutti i suoi dettagli. È buona norma raccomandare che tutti i refrigeranti vengano recuperati in modo sicuro.

Prima dell'esecuzione del compito, un campione di olio e refrigerante deve essere prelevato nel caso in cui sia richiesta un'analisi prima di riutilizzare

il refrigerante rigenerato. La disponibilità di corrente elettrica è essenziale prima di iniziare questa procedura.

- Acquisisci familiarità con l'apparecchio e il suo utilizzo.
- Isola il sistema elettricamente.
- Prima di tentare la procedura, assicurati che:
  - siano disponibili attrezzi di gestione meccanica per lavorare sui cilindri del refrigerante, se necessario;
  - tutte le attrezzature protettive personali siano disponibili e utilizzate correttamente;
  - il processo di recupero sia supervisionato in ogni momento da una persona competente;
  - le attrezzature di recupero e i cilindri sono conformi agli standard appropriati.
- Svuota il sistema refrigerante pompandolo, se possibile.
- Se non è possibile ottenere il vuoto, utilizza un collettore in modo che il refrigerante possa essere rimosso da varie parti del sistema.
- Assicurati che il cilindro si trovi sulla bilancia prima che avvenga il recupero.
- Avvia la macchina di recupero e opera secondo le istruzioni del produttore.
- Non riempire eccessivamente i cilindri (non oltre l'80% di carica liquida volumetrica).
- Non superare la pressione di esercizio massima del cilindro, neanche temporaneamente.
- Quando i cilindri sono stati riempiti correttamente e il processo è stato completato, assicurati che i cilindri e l'attrezzatura siano rimossi dal sito immediatamente e che tutte le valvole di isolamento sull'apparecchiatura siano state chiuse.
- Il refrigerante recuperato non deve essere caricato in un altro sistema di refrigerazione a meno che non sia stato pulito e controllato.

## Etichette

L'apparecchiatura deve essere etichettata dichiarando che è stata dismessa e svuotata del refrigerante. L'etichetta deve essere datata e firmata. Per apparecchiature che contengono refrigeranti infiammabili, assicurati che ci siano etichette sull'attrezzatura che indicano che l'apparecchiatura contiene refrigerante infiammabile.

## Recupero

Quando si rimuove il refrigerante da un sistema, per la manutenzione o la dismissione, si consiglia una buona prassi che tutti i refrigeranti vengano rimossi in modo sicuro.

Quando trasferisci il refrigerante nei cilindri, assicurati che vengano utilizzati solo cilindri di recupero del refrigerante appropriati. Accertati che siano disponibili i numeri corretti di cilindri per contenere la carica totale del sistema. Tutti i cilindri da utilizzare devono essere designati per il refrigerante recuperato ed etichettati per quel refrigerante (cioè cilindri speciali per il recupero del refrigerante). I cilindri devono essere completi di valvola di sicurezza e valvole di interruzione associate in buone condizioni. L'apparecchiatura di recupero dovrà essere in buone condizioni accompagnata da istruzioni che la riguardano e che siano a portata di mano, e sarà adeguata per il recupero di tutti i refrigeranti appropriati inclusi, laddove applicabile, refrigeranti infiammabili. Inoltre, un set di bilance calibrate dovrà essere a disposizione e in buone condizioni di utilizzo. I tubi dovranno essere completi di giunti di disconnessione a prova di perdita e in buone condizioni. Prima di usare la macchina per il recupero, controlla che sia in condizioni soddisfacenti, che vi sia stata effettuata una manutenzione appropriata e che ogni componente elettrico associato sia sigillato per evitare ignizioni in caso di rilascio di refrigerante. Consulta il produttore in caso di dubbi.

Il refrigerante recuperato deve essere restituito al fornitore del refrigerante nel cilindro di recupero corretto e con una adeguata nota di trasferimenti dei rifiuti preparata. Non mescolare refrigeranti nelle unità di recupero e soprattutto non nei cilindri.

Se devono essere rimossi compressori o oli per compressore, assicurati che siano stati evacuati a un livello accettabile per essere sicuri che

il refrigerante non rimanga all'interno del lubrificante. Il processo di evacuazione deve essere eseguito prima di restituire il compressore ai fornitori. Solo il riscaldamento elettrico al corpo del compressore può essere impiegato per accelerare questo processo. L'operazione di drenaggio dell'olio da un sistema deve essere eseguita in totale sicurezza.

## Specifiche tecniche

Modello	UL-C09EA-W
Alimentazione	220 – 240 V AC, 50 Hz
Classe di efficienza energetica	A
Consumo energetico in funzionamento (W)	1000
Consumo energetico in stand-by (W)	0,5
Capacità di raffreddamento (W)	2600
Livello di rumore in (Alta) dB(A)	64
Flusso d'aria (alto/medio/basso) (m <sup>3</sup> /h)	260/240/220
Intervallo delle temperatura di esercizio (°C)	16 ~ 30
Dimensione approssimativa della stanza (m <sup>2</sup> )	26
Capacità approssimativa della stanza (m <sup>3</sup> )	65
Dimensioni (L x P x A in mm)	287 x 326 x 705
Peso (kg)	24,5
Diametro esterno tubo di scarico (mm)	142
Refrigerante	R290
Ricarica refrigerante (g)	175

*Le specifiche tecniche sono soggette a modifiche senza preavviso.*



## Klauzule wyjątków

Firma Sharp nie ponosi odpowiedzialności za obrażenia ciała ani utratę mienia w następujących przypadkach:

1. Wszelkich uszkodzeń produktu spowodowanych zaniedbaniem, ograniczoną konserwacją, nieprawidłową obsługą lub niewłaściwym użyciem;
  2. Wszelkich przeróbek, zmian lub używania produktu z jakimkolwiek innym sprzętem, który nie został wymieniony w niniejszej instrukcji obsługi;
  3. Jeśli po weryfikacji, uszkodzenie lub wyciek gazu został spowodowany przez gaz korozyjny;
  4. Jeśli kontrola wykaże, że uszkodzenie lub wyciek gazu zostały spowodowane przez nieprawidłowy sposób transportu urządzenia.
  5. Obsługi, napraw, konserwacji urządzenia z pominięciem wskazówek podanych w niniejszej instrukcji obsługi lub powiązanych przepisów;
  6. Jeśli po weryfikacji, problem lub spór dotyczy specyfikacji jakościowej albo wydajności części i elementów wytworzonych przez innych producentów;
  7. Jeśli jakiegokolwiek uszkodzenia zostały spowodowane przez kłeski żywiołowe, niewłaściwe wykorzystanie środowiska lub siłę wyższą.
- Jeśli czynnik chłodniczy wycieka lub wymaga opróżnienia podczas instalacji, czynności konserwacyjne należy powierzyć wykwalifikowanemu personelowi lub przeprowadzić w inny sposób zgodnie z lokalnymi przepisami i regulacjami prawnymi.
  - Opisywane urządzenie nie może być obsługiwane przez osoby (włącznie z dziećmi) z obniżonymi zdolnościami fizycznymi, zmysłowymi bądź umysłowymi, a także przez osoby bez doświadczenia i wiedzy na temat obsługi, chyba że dostały pozwolenie, bądź udzielono im instrukcji obsługi urządzenia przez osobę odpowiedzialną za ich bezpieczeństwo.
  - Dzieci powinny pozostawać pod opieką, aby nie bawiły się urządzeniem.

## Czynnik chłodniczy

- Aby realizować funkcję klimatyzatora, w systemie cyrkuluje specjalny czynnik chłodniczy. Zastosowany czynnik chłodniczy to fluorowany R290, który został specjalnie oczyszczony przed instalacją w systemie chłodniczym. Czynnik chłodniczy jest palny i bezwony. Ponadto w pewnych warunkach może doprowadzić do wybuchu.
- W porównaniu ze zwykłymi czynnikami chłodniczymi R290 jest czynnikiem chłodniczym niezanieczyszczającym środowiska, który nie uszkadza ozonosfery. Mniejszy jest także jego wpływ na efekt cieplarniany. Czynnik R290 posiada bardzo dobre właściwości termodynamiczne, dzięki czemu zapewnia naprawdę wysoką wydajność energetyczną. Dlatego urządzenia wymagają mniejszego napełnienia.

### Ostrzeżenie:

- Urządzenie napełnione jest palnym gazem R290.
- Zaleca się instalację, eksploatację i przechowywanie urządzenia w pomieszczeniu o powierzchni większej niż 11 m<sup>2</sup>.
- Opisywane urządzenie należy przechowywać w pomieszczeniu, w którym nie są wykorzystywane w sposób ciągły urządzenia stanowiące źródła zapłonu (np. urządzenie z otwartym ogniem, pracujące urządzenie gazowe lub działający grzejnik elektryczny).
- Urządzenie należy przechowywać w dobrze wentylowanym pomieszczeniu, którego wielkość odpowiada powierzchni pomieszczenia określonego dla eksploatacji urządzenia.
- Urządzenie należy przechowywać w taki sposób, aby zapobiec uszkodzeniom mechanicznym.
- Kanaly podłączone do urządzenia nie mogą zawierać źródeł zapłonu.
- W pobliżu otworów wentylacyjnych nie powinny znajdować się jakiegokolwiek przeszkody.
- Nie wolno nakłuć ani wrzucać do ognia.
- Należy pamiętać, że czynniki chłodnicze mogą nie posiadać zapachu.

- Nie wolno przyspieszać procesu odszraniania lub czyszczenia w sposób inny niż zalecany przez producenta.
- Czynności serwisowe należy przeprowadzać wyłącznie w sposób zgodny z zaleceniami producenta.
- W przypadku konieczności przeprowadzenia naprawy należy skontaktować się z najbliższym autoryzowanym serwisem. Wszelkie naprawy przeprowadzone przez niewykwalifikowany personel mogą być niebezpieczne, nie są objęte gwarancją ani wsparciem producenta.
- Należy przestrzegać krajowych przepisów dotyczących gazu.

## Środki ostrożności



## Należy uważnie zapoznać się z podanymi środkami ostrożności i przestrzegać poniższych ostrzeżeń przed uruchomieniem urządzenia:



Błyskawica w postaci symbolu strzałki w trójkącie równobocznym ostrzega użytkownika o obecności nieizolowanego „niebezpiecznego napięcia” w obudowie produktu, którego wielkość może być wystarczająca, aby stanowić ryzyko porażenia prądem.



Wykrzyknik w trójkącie równobocznym informuje użytkownika o istniejących ważnych wskazówkach dotyczących obsługi i konserwacji (serwisowania) w dokumentacji dostarczanej razem z urządzeniem.



Ten symbol oznacza, że produkt należy usuwać w sposób przyjazny dla środowiska, a nie wraz ze zwykłymi odpadami z gospodarstw domowych.



Urządzenie napełnione jest palnym gazem R290.



Przed instalacją i uruchomieniem urządzenia należy najpierw zapoznać się z instrukcją instalacji.



„Na końcu niniejszej instrukcji obsługi znajdują się uwagi specjalistów dotyczące serwisowania opisywanego produktu. Służą wyłącznie jako wskazówki dla wykwalifikowanego personelu.”



Przed użyciem urządzenia należy najpierw dokładnie zapoznać się z instrukcją obsługi.



Napięcie prądu zmiennego

**Żeby zapobiec pożarowi,  
zawsze trzymaj świece i inne  
źródła otwartego ognia z  
daleka od urządzenia.**



### Ostrzeżenie:

- Urządzenie może być użytkowane przez dzieci w wieku powyżej 8 lat i osoby o zmniejszonych możliwościach fizycznych, sensorycznych i umysłowych, a także przez osoby bez doświadczenia i odpowiedniej wiedzy, jeśli są pod nadzorem osoby odpowiedzialnej za ich bezpieczeństwo lub zostały poinstruowane na temat bezpiecznego użytkowania urządzenia i rozumieją wiążące się z nim zagrożenia.
- Dzieci nie powinny wykorzystywać urządzenia do zabawy.
- Dzieci nie powinny czyszczyć urządzenia ani wykonywać czynności konserwacyjnych, jeśli pozostają bez nadzoru.
- Przed przystąpieniem do korzystania z urządzenia należy sprawdzić, czy parametry zasilania sieciowego są zgodne z wartościami wyszczególnionymi na tabliczce znamionowej (umieszczonej z boku produktu).
- Przed przystąpieniem do czyszczenia klimatyzatora lub czynności konserwacyjnych należy wyłączyć zasilanie urządzenia i odłączyć wtyczkę przewodu zasilającego od gniazdka elektrycznego.
- Nie wolno uszkodzić ani samodzielnie modyfikować przewodu zasilającego. Nie należy go wyginać, rozciągać, skręcać ani umieszczać w pobliżu gorących miejsc. Nie należy ustawiać ciężkich przedmiotów na przewodzie zasilającym ani umieszczać przewodu w szczelinach między przedmiotami.
- Nie wolno ciągnąć za przewód zasilający podczas odłączania wtyczki od gniazdka elektrycznego ani podczas przesuwania klimatyzatora.
- Nie wolno podłączać ani odłączać wtyczki przewodu zasilającego mokrymi rękami.
- Należy sprawdzić, czy urządzenie jest uziemione. Upewnij się, że uziemienie jest niezawodne. W przypadku wątpliwości dotyczących uziemienia produktu należy zasięgnąć profesjonalnej porady.
- Jeśli przewód zasilający zostanie uszkodzony, należy dostarczyć go do sprzedawcy urządzenia w celu naprawy lub wymiany, aby zapobiec wystąpieniu zagrożenia.
- W przypadku wystąpienia nietypowych objawów (np. zapach spaleniny) należy natychmiast wyłączyć zasilanie urządzenia, odłączyć wtyczkę przewodu zasilającego od gniazdka elektrycznego i skontaktować się ze sprzedawcą urządzenia w celu przeprowadzenia naprawy.
- Jeśli urządzenie jest nieużywane lub poddane konserwacji, należy wyłączyć zasilanie urządzenia i odłączyć wtyczkę przewodu zasilającego od gniazdka elektrycznego, aby zapobiec uszkodzeniu urządzenia.
- Klimatyzator należy chronić przed bezpośrednim działaniem wody, ponieważ mogłaby ona spowodować porażenie prądem lub uszkodzić urządzenie.
- Nie wolno używać rurki odprowadzającej kondensat przy temperaturze poniżej 0°C. Zamrznięta rurka odprowadzająca kondensat spowoduje wyciek wody z urządzenia.
- Nie wolno używać urządzeń grzewczych w pobliżu klimatyzatora.
- Nie wolno korzystać z urządzenia w łazience lub pralni.
- Urządzenie należy umieścić z dala od źródeł ognia, palnych i wybuchowych elementów.
- Dzieci i osoby niepełnosprawne nie powinny używać przenośnego klimatyzatora pokojowego, jeśli pozostają bez nadzoru.
- Dzieci nie powinny bawić się ani wspinać na klimatyzator.
- Nie wolno umieszczać ani zawieszac ociekających przedmiotów nad klimatyzatorem.
- Nie wolno próbować naprawiać ani demontować klimatyzatora samodzielnie.
- Nie wolno umieszczać jakichkolwiek przedmiotów w klimatyzatorze.
- Należy upewnić się, że wewnątrz kanału powietrznego nie znajdują się obce substancje. W przypadku przedostania się obcych substancji do

kanalu należy skontaktować się ze sprzedawcą urządzenia, aby zapobiec wystąpieniu zagrożenia.

- Nie wolno stosować przedłużaczy.

### Warunki panujące w otoczeniu podczas pracy urządzenia:

- Klimatyzator powinien pracować w zakresie temperatury od 16°C do 35°C.
- Opiswane urządzenie jest przeznaczone wyłącznie do użytku wewnętrznego.
- Urządzenie należy ustawić w miejscu, w którym wtyczka przewodu zasilającego jest łatwo dostępna.
- Klimatyzator jest przeznaczony wyłącznie do użytku domowego, nie wolno go używać do zastosowań komercyjnych.
- Należy pozostawić odstęp co najmniej 30 cm wokół urządzenia i upewnić się, że podłoga jest gładka i płaska.
- Nie wolno eksploatować klimatyzatora w wilgotnych miejscach.
- Należy utrzymać drożny wlot i wylot powietrza w czystości.
- Podczas pracy urządzenia drzwi i okna powinny być zamknięte, aby zwiększyć efekt chłodzenia.
- Urządzenie należy ustawić na gładkiej i płaskiej powierzchni, aby uniknąć nadmiernych szumów i wibracji.
- Opiswany klimatyzator jest wyposażony w kółka, które powinny przesuwać się po gładkim i płaskim podłożu.
- Nie wolno instalować urządzenia w pobliżu schodów lub stopni.
- Nie wolno przechylać ani przewracać klimatyzatora. W przypadku wystąpienia nieprawidłowości należy natychmiast odłączyć urządzenie od zasilania sieciowego i skontaktować się ze sprzedawcą produktu, aby zapobiec wystąpieniu zagrożenia.
- Należy unikać bezpośredniego działania promieni słonecznych.

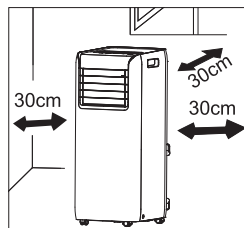

### Usuwanie zużytego urządzenia i baterii



- ZUŻYTEGO URZĄDZENIA ANI BATERII NIE WOLNO USUWAĆ RAZEM ZE ZWYKŁYMI ODPADAMI, ANI WRZUCAĆ DO ŹRÓDŁA OGNIA!
- Zużyte urządzenia elektryczne i elektroniczne oraz baterie należy zawsze zbierać ODDZIELNIE, zgodnie z lokalnymi przepisami.
- Oddzielna zbiórka odpadów promuje przyjazne dla środowiska przetwarzanie odpadów, recykling materiałów i zminimalizowanie ilości odpadów. NIEPRAWIDŁOWE USUWANIE ODPADÓW może stanowić zagrożenie dla środowiska i ludzkiego zdrowia ze względu na pewne substancje! Zwróć ZUŻYTE URZĄDZENIE do lokalnego, zazwyczaj komunalnego, najbliższego punktu zbiórki odpadów.
- Wyjmij ZUŻYTE BATERIE z urządzenia i zwróć je do punktu zbiórki zużytych baterii, zazwyczaj, miejsca sprzedaży nowych baterii.
- W przypadku wątpliwości dotyczących prawidłowego sposobu usunięcia zużytego urządzenia należy skontaktować się z władzami lokalnymi lub sprzedawcą produktu.
- DOTYCZY WYŁĄCZNIE UŻYTKOWNIKÓW W KRAJACH UNII EUROPEJSKIEJ I NIEKTÓRYCH INNYCH KRAJACH, NA PRZYKŁAD W NORWEGII I SZWAJCARII:
- Jesteście Państwo prawnie zobowiązani do uczestniczenia w oddzielnej zbiórce odpadów.
- Symbol pokazany powyżej umieszcza się na urządzeniach elektrycznych i elektronicznych oraz akumulatorach (lub ich opakowaniach), by przypomnieć o tym użytkownikom. Jeśli pod symbolem pojawia się oznaczenie „Hg” lub „Pb”, oznacza to, że akumulator zawiera odpowiednio rtęć (Hg) lub ołów (Pb).
- Użytkownicy z PRYWATNYCH GOSPODARSTW DOMOWYCH zobowiązani są korzystać z istniejących punktów zbiórki zużytych urządzeń i baterii

(baterie można zwrócić w punktach sprzedaży nowych baterii). Zwrot zużytych produktów jest bezpłatny.

- W przypadku gdy produkt używany jest do CELÓW BIZNESOWYCH należy skontaktować z autoryzowanym sprzedawcą firmy SHARP, który poinformuje o możliwości zwrotu wyrobu. Być może będą Państwo musieli ponieść koszty zwrotu. Produkty niewielkich rozmiarów (i w małych ilościach) można zwrócić do lokalnych punktów zbiórki odpadów. W Hiszpanii: W celu usunięcia zużytego produktu prosimy o skontaktowanie się z wyznaczonym punktem systemu zbiórki odpadów lub władzami lokalnymi.
- W większości krajów UE usuwanie zużytych baterii regulują przepisy prawa. Symbol recyklingu umieszczany na urządzeniach elektrycznych, opakowaniach i bateriach przypomina użytkownikom o obowiązku prawidłowej utylizacji tych produktów. Użytkownicy zobowiązani są korzystać z istniejących punktów zbiórki zużytych urządzeń i baterii. W celu uzyskania szczegółowych informacji należy skontaktować się ze sprzedawcą produktu lub władzami lokalnymi.



### Oświadczenie CE i UKCA:

- Pełny tekst deklaracji zgodności UE można uzyskać klikając link [www.sharpconsumer.com](http://www.sharpconsumer.com), a po przejściu do sekcji pobierania swojego modelu i należy wybrać „CE Statements” (oświadczenia CE).



[www.sharpconsumer.com/  
contact/](http://www.sharpconsumer.com/contact/)



[www.sharpconsumer.com/  
support/](http://www.sharpconsumer.com/support/)



[www.sharpconsumer.com/  
documents-of-conformity/](http://www.sharpconsumer.com/documents-of-conformity/)

Aby uzyskać informacje o serwisie przejdź do strony [www.sharpconsumer.com/contact/](http://www.sharpconsumer.com/contact/); aby uzyskać informacje o warunkach gwarancji przejdź do strony [www.sharpconsumer.com/support/](http://www.sharpconsumer.com/support/) lub skontaktuj się ze sprzedawcą urządzenia.

Deklaracje zgodności są dostępne na stronie: [www.sharpconsumer.com/documents-of-conformity/](http://www.sharpconsumer.com/documents-of-conformity/)

## Zawartość opakowania

### UWAGA

– Sprawdź, czy akcesoria są dostępne przed instalacją.

*Patrz rysunek [X] 6 na stronie 2.*

1. Złącze (x1)
2. Rura odprowadzająca ciepło (x1)
3. Zacisk tylny (x1)
4. Zaczep przewodu zasilającego (x2)
5. Wkręt (x2)
6. Pilot zdalnego sterowania (x1)
7. Bateria AAA 1,5 V R03 (x2)
8. Instrukcja obsługi (x1)
9. Karta gwarancyjna (x1)

## Nazwy części

*Patrz rysunki [X] 1 i [X] 2 na stronie 1.*

1. Panel sterowania
2. Odbiornika sygnału
3. Stałe przewodnice
4. Uchwyty
5. Filtr
6. Złącze
7. Rura odprowadzająca ciepło
8. Zacisk tylny
9. Przewód zasilający
10. Zaczepy przewodu zasilającego
11. Dolny otwór spustowy
12. Kółka

**UWAGA:** Niektórych akcesoriów instalacyjnych nie można pominąć.

## Panel sterowania

*Patrz rysunek [X] 3 na stronie 1.*

1. Wskaźnik prędkości wentylatora
2. Przyciski +/-
3. Wyświetlacz
4. Przycisk FAN
5. Przycisk SLEEP
6. Wskaźnik SLEEP
7. Przycisk ON/OFF
8. Przycisk TIMER
9. Wskaźnik TIMER
10. Przycisk MODE
11. Wskaźnik COOL (trybu chłodzenia)
12. Wskaźnik DRY (trybu osuszania)
13. Wskaźnik FAN (trybu nawiewu)

### UWAGA:

- Po podłączeniu zasilania klimatyzator wyemituje sygnał dźwiękowy. Następnie można obsługiwać klimatyzator za pomocą panelu sterowania.
- Po podłączeniu zasilania urządzenie emituje sygnał dźwiękowy po każdym naciśnięciu przycisku. Naciśnięcie przycisku powoduje włączenie lub wyłączenie powiązanego wskaźnika.
- Jeśli urządzenie zostanie wyłączone, wyłączony się również wyświetlacz. Po włączeniu urządzenia wyświetlacz na panelu sterowania pokaże ustaloną temperaturę.

## Obsługa panelu sterowania

### Przycisk ON/OFF

Naciśnięcie przycisku powoduje włączenie lub wyłączenia klimatyzatora.

### Przyciski +/-

W trybie chłodzenia naciśnij przycisk „+” lub „-”, aby zwiększyć lub zmniejszyć ustawioną temperaturę o 1°C. Zakres ustawionej temperatury wynosi od 16°C do 30°C. W trybie osuszania lub nawiewu te przyciski są nieaktywne.

### Przycisk FAN

Naciśnięcie przycisku powoduje zmianę prędkości wentylatora w następujący sposób:

**niska prędkość** >> **średnia prędkość** >> **wysoka prędkość** >> **automatyczna regulacja prędkości wentylatora**

### Przycisk MODE

Naciśnięcie przycisku powoduje trybu pracy w następujący sposób:

**COOL (tryb chłodzenia)** >> **DRY (tryb osuszania)** >> **FAN (tryb nawiewu)**

**COOL (tryb chłodzenia):** podczas pracy w tym trybie zaświeci się wskaźnik COOL.

Wyświetlacz pokazuje ustawioną temperaturę.

Zakres ustawienia temperatury wynosi od 16°C do 30°C.

**DRY (tryb osuszania):** podczas pracy w tym trybie zaświeci się wskaźnik DRY.

Brak wskazania na wyświetlaczu.

**FAN (tryb nawiewu):** podczas pracy w tym trybie działa tylko wentylator. Wskaźnik FAN zaświeci się. Brak wskazania na wyświetlaczu.

### Przycisk SLEEP

- Naciśnij przycisk SLEEP, aby przełączyć urządzenie do trybu SLEEP.
- Jeśli urządzenie pracuje w trybie chłodzenia, po uruchomieniu trybu SLEEP ustawiona temperatura wzrośnie o 1°C w ciągu godziny; ustawiona temperatura wzrośnie o 2°C w ciągu dwóch godzin, a następnie urządzenie zacznie pracować przy tej temperaturze przez cały czas.
- Funkcja SLEEP jest niedostępna podczas pracy w trybie nawiewu i osuszania. Jeśli funkcja SLEEP zostanie włączona, górny wskaźnik będzie nadal informował o trybie pracy.
- Należy pamiętać, że funkcji SLEEP nie można ustawić równocześnie z WYŁĄCZNIKIEM CZASOWYM.

### Przycisk TIMER

- Jeśli funkcja timera zostanie wyłączona będzie, zacznie on działać jako WYŁĄCZNIK CZASOWY. Jeśli funkcja timera zostanie włączona będzie, zacznie on działać jako WYŁĄCZNIK CZASOWY. Należy pamiętać, że funkcji WYŁĄCZNIKA CZASOWEGO i WYŁĄCZNIKA CZASOWEGO nie można ustawić równocześnie.
- Naciśnij przycisk TIMER, aby przejść do trybu ustawienia timera. W trybie timera użyj przycisków „+” i „-”, aby ustawić czas w odstępach 0,5-godzinnych. Jeśli wyświetlacz wskazuje 10 godzin, przyciskami „+” i „-” można ustawić czas w 1-godzinnych odstępach. Po ustawieniu czasu opóźnienia ponownie naciśnij przycisk TIMER, aby zatwierdzić ustawienie.
- Po ustawieniu WYŁĄCZNIKA CZASOWEGO urządzenie uruchomi się po upływie ustawionego czasu. W trybie WYŁĄCZNIKA CZASOWEGO po ustawieniu timera wskazanie timera zostanie zastąpione wskazaniem temperatury po upływie pięciu sekund.
- Aby anulować ustawienia timera, należy ponownie nacisnąć przycisk TIMER.

### Otwieranie prowadnic

- Naciśnij dolną prowadnicę w miejscu oznaczonym napisem „PUSH”. Spowoduje to otwarcie stałej prowadnicy. Czynność należy wykonać przed użyciem urządzenia.

- Aby umożliwić maksymalny nawiew powietrza, zaleca się maksymalne otwarcie stałych prowadnic.

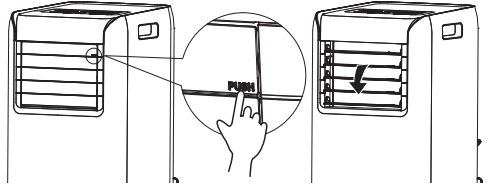

## Pilot zdalnego sterowania

### Przyciski na pilocie zdalnego sterowania

Patrz rysunek 4 na stronie 1.

1. PLASMACLUSTER ION
2. Przycisk MODE
3. Przyciski +/-
4. Przycisk FAN
5. Przycisk X-FAN
6. Przycisk SLEEP
7. Przycisk TIMER

### Wyświetlacz pilota zdalnego sterowania

Patrz rysunek 5 na stronie 1.

1. COOL – praca w trybie chłodzenia
2. DRY – praca w trybie osuszania
3. FAN – praca w trybie nawiewu
4. T-ON – włącznik czasowy
5. T-OFF – wyłącznik czasowy
6. X-FAN – funkcja X-FAN
7. SLEEP – praca w trybie SLEEP
8. LOCK – funkcja blokady
9. SPEED – ustawiona prędkość wentylatora
10. Ustawiona temperatura
11. Ustawiony czas
12. Wysłany sygnał

### Funkcje pilota zdalnego sterowania

#### UWAGA:

- Pilot zdalnego sterowania może obsługiwać więcej funkcji niż posiada klimatyzator użytkownika. Naciśnięcie dodatkowego przycisku dodatkowo nie ma wpływu na działanie urządzenia.
- Po podłączeniu zasilania (tryb czuwania) można obsługiwać klimatyzator za pomocą pilota zdalnego sterowania.
- Jeśli zasilanie urządzenia jest włączone, każde naciśnięcie przycisku na pilocie powoduje pulsowanie jeden raz symbolu, na wyświetlaczu pilota. Jeśli klimatyzator wyemituje sygnał dźwiękowy, oznacza to wysłanie sygnału.
- Jeśli zasilanie urządzenia jest wyłączone, na pilocie wyświetli się ustawiona temperatura (jeśli podświetlenie wyświetlacza jednostki wewnętrznej jest włączone, pojawi się odpowiedni symbol). Jeśli zasilanie urządzenia jest włączone, symbole bieżących funkcji wyświetlą się na pilocie.

#### Przycisk ON/OFF

Naciśnij przycisk, aby włączyć lub wyłączyć zasilanie urządzenia.

#### Przycisk MODE

Naciśnięcie przycisku jeden raz umożliwia wybór żądanego trybu pracy, jak pokazano poniżej (po wyborze trybu zaświeci się odpowiedni symbol ):

**COOL (tryb chłodzenia)** >> **DRY (tryb osuszania)** >> **FAN (tryb nawiewu)**

- Po wyborze trybu **COOL** (chłodzenie), klimatyzator zacznie działać w trybie chłodzenia. Następnie naciśnij przycisk „+” lub „-”, aby wyregulować ustaloną temperaturę. Naciśnij przycisk **FAN**, aby ustawić prędkość wentylatora.
- Po wyborze trybu **DRY** (osuszanie), klimatyzator zacznie działać w trybie osuszania przy niskiej prędkości wentylatora. W tym trybie nie można ustawić prędkości wentylatora.
- Po wyborze trybu **FAN** (nawiew), klimatyzator zacznie działać tylko w trybie nawiewu. Następnie naciśnij przycisk **FAN**, aby ustawić prędkość wentylatora.

#### Przyciski +/-

- Naciśnięcie jeden raz przycisku „+” lub „-” spowoduje zwiększenie lub zmniejszenie ustawionej temperatury o 1°C. Naciśnij i przytrzymaj przycisk „+” lub „-” przez dwie sekundy, a wskazanie ustawionej temperatury szybciej zmieni się na pilocie. Zwolnij przycisk po osiągnięciużądanego wskazania ustawionej temperatury. (Temperatury nie można ustawić w trybie AUTO)
- Podczas ustawiania WŁĄCZNIKA lub WYŁĄCZNIKA CZASOWEGO naciśnij przycisk „+” lub „-”, aby ustawić czas. (Szczegółowe informacje na temat ustawienia można znaleźć w opisie przycisku **TIMER**)

#### Przycisk FAN

- Naciśnięcie przycisku umożliwia wybór prędkości wentylatora: AUTO, SPEED 1 (■), SPEED 2 (■ ■), SPEED 3 (■ ■ ■).

#### UWAGA:

- W trybie AUTO klimatyzator automatycznie wybierze odpowiednią prędkość wentylatora w zależności od temperatury otoczenia.
- Prędkości wentylatora nie można ustawić w trybie osuszania.

#### Przycisk X-FAN

- Naciśnij ten przycisk, gdy urządzenie pracuje w trybie chłodzenia lub osuszania, aby uruchomić funkcję X-FAN. Naciśnij ponownie przycisk, aby anulować funkcję X-FAN.
- W trybie AUTO klimatyzator automatycznie wybierze odpowiednią prędkość wentylatora w zależności od temperatury otoczenia.
- Prędkości wentylatora nie można ustawić w trybie osuszania.
- Jeśli funkcja X-FAN zostanie włączona, a klimatyzator wyłączony, wentylator będzie jeszcze chwilę pracował przy niskiej prędkości, aby wydmuchać resztki wody z kanału powietrznego.
- W trybie X-FAN naciśnij przycisk X-FAN, aby wyłączyć funkcję X-FAN. Wewnętrzny wentylator natychmiast przestanie działać.

#### Przycisk SLEEP

- Naciśnij przycisk SLEEP, aby przełączyć urządzenie do trybu SLEEP. Jeśli sterownik pracuje w trybie chłodzenia, po uruchomieniu trybu SLEEP ustawiona temperatura wzrośnie o 1°C w ciągu godziny; ustawiona temperatura wzrośnie o 2°C w ciągu dwóch godzin, a następnie urządzenie zacznie pracować przy tej temperaturze aż do wyłączenia.
- Funkcja SLEEP jest dostępna wyłącznie w trybie chłodzenia. Funkcji SLEEP i WYŁĄCZNIKA CZASOWEGO nie można ustawić równocześnie.

#### Przycisk TIMER

- Jeśli urządzenie jest włączone, naciśnij ten przycisk, aby ustawić WYŁĄCZNIK CZASOWY. Symbole **T-OFF** i **H** zaczną pulsować. W ciągu pięciu sekund naciśnij przycisk „+” lub „-”, aby ustawić czas WŁĄCZNIKA CZASOWEGO. Naciśnięcie jeden raz przycisku „+” lub „-” spowoduje zwiększenie lub zmniejszenie wskazania o 0,5 godziny. Naciśnij i przytrzymaj przycisk „+” lub „-” przez dwie sekundy, aby szybciej zmienić wskazanie czasu. Zwolnij przycisk po osiągnięciużądanego wskazania czasu. Następnie naciśnij przycisk **TIMER**, aby zatwierdzić ustawienie. Symbole **T-OFF** i **H** przestaną pulsować.
- Jeśli urządzenie jest wyłączone, naciśnij ten przycisk, aby ustawić WŁĄCZNIK CZASOWY. Symbole **T-ON** i **H** zaczną pulsować. W ciągu pięciu sekund naciśnij przycisk „+” lub „-”, aby ustawić czas WŁĄCZNIKA CZASOWEGO. Naciśnięcie jeden raz przycisku „+” lub „-” spowoduje zwiększenie lub zmniejszenie wskazania o 0,5 godziny. Naciśnij i przytrzymaj przycisk „+” lub „-” przez dwie sekundy, aby szybciej zmienić

wskazanie czasu. Zwolnij przycisk po osiągnięciużądanego wskazania czasu. Następnie naciśnij przycisk **TIMER**, aby zatwierdzić ustawienie. Symbole **T-OH** i **H** przestaną pulsować.

- Anulowanie funkcji timera: Jeśli funkcja timera została ustawiona, naciśnij jeden raz przycisk **TIMER**, aby sprawdzić pozostały czas. W ciągu pięciu sekund ponownie naciśnij przycisk **TIMER**, aby anulować funkcję.
- WŁĄCZNIKA i WYŁĄCZNIKA CZASOWEGO nie można ustawić równocześnie.

#### UWAGA:

- Zakres ustawienia czasu wynosi: od 0,5 do 24 godzin.
- Odstęp między dwoma naciśnięciami nie może przekroczyć pięciu sekund. W przeciwnym razie pilot przełączy się ze stanu ustawień.

## Funkcje dostępne za pomocą kombinacji przycisków

#### Zabezpieczenie przed dziećmi

Naciśnij jednocześnie przyciski „+” i „-”, aby włączyć lub wyłączyć zabezpieczenie przed dziećmi. Jeśli zabezpieczenie przed dziećmi zostanie włączone, wskaźnik zabezpieczenia przed dziećmi na pilocie jest włączony. Jeśli skorzystasz z pilota zdalnego sterowania, pilot nie prześle sygnału. Funkcja działa tylko w odniesieniu do pilota zdalnego sterowania, przycisków na urządzeniu nie może zablokować.

#### Funkcja przełączania wyświetlania temperatury

Przy wyłączonym zasilaniu urządzenia naciśnij jednocześnie przyciski „+” i **MODE**, aby przełączyć się między °C i °F.

#### Funkcja podświetlenia

Można wyłączyć podświetlenie panelu sterowania. Przy wyłączonym lub wyłączonym zasilaniu urządzenia skieruj pilota na odbiornik sygnału urządzenia. Możesz naciśnąć jednocześnie i przytrzymać przyciski „+” i **FAN** przez trzy sekundy, aby włączyć lub wyłączyć podświetlenie.

## Instalacja baterii

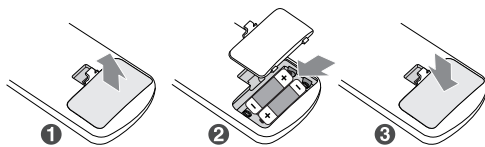

1. Naciśnij i wysuń tylną osłonę, aby otworzyć pojemnik baterii w pilocie.
2. Włóż dwie baterie typu „AAA” 1,5V (dostarczone w zestawie). Upewnij się, że baterie zostały zainstalowane zgodnie z oznaczeniami (+) i (-) w pojemniku baterii.
3. Zamknij osłonę pojemnika baterii

#### UWAGA:

- Podczas pracy urządzenia skieruj nadajnik sygnału pilota na okienko odbiornika sygnału pilota w jednostce wewnętrznej.
- Odległość między nadajnikiem sygnału i okienkiem odbiornika sygnału pilota nie powinna przekraczać ośmiu metrów, a między nimi nie powinno być żadnych przeszkód.
- Sygnał może zostać łatwo zakłócony w pomieszczeniu, w którym znajduje się oświetlenie fluorescencyjne lub telefon bezprzewodowy; w takich przypadkach należy przesunąć pilota bliżej urządzenia, aby zapewnić niezawodne działanie.
- Jeśli baterie wymagają wymiany, należy wymienić je na nowe baterie tego samego typu.
- Jeśli urządzenie ma pozostawać przez dłuższy czas nieużywane, należy wyjąć baterie z pilota.
- Jeśli wyświetlacz pilota zdalnego sterowania jest niewyraźny lub nie wyświetla wskazań, należy wymienić baterie.

## Czyszczenie i konserwacja

### OSTRZEŻENIE!

- Przed przystąpieniem do czyszczenia klimatyzatora należy wyłączyć zasilanie urządzenia i odłączyć wtyczkę przewodu zasilającego od gniazdka elektrycznego. Wyeliminuje to ryzyko porażenia prądem.
- Do czyszczenia klimatyzatora nie wolno używać wody. Wyeliminuje to ryzyko porażenia prądem.
- Nie wolno stosować wybuchowych płynów (np. rozpuszczalnik lub benzyna) do czyszczenia klimatyzatora. W przeciwnym razie mogą uszkodzić powierzchnię urządzenia.
- Do czyszczenia urządzenia nie wolno stosować płynów i żrących detergentów, ani rozpryskiwać na urządzeniu wody lub innych płynów. W przeciwnym razie mogą uszkodzić plastikowe elementy, a nawet doprowadzić do porażenia prądem.

### Czyszczenie zewnętrznej obudowy i kratki wentylacyjnej

#### Czyszczenie zewnętrznej obudowy:

Jeśli na powierzchni zewnętrznej obudowy znajduje się kurz, należy zetrzeć go miękką ściereczką.

Jeśli zewnętrzna obudowa jest silnie zabrudzona (np. tłuszczem), należy zastosować neutralny detergent do jej oczyszczenia.

#### Czyszczenie kratki wentylacyjnej:

Do czyszczenia kratki wentylacyjnej należy użyć miękkiej szczoteczki.

### Czyszczenie filtra

(Nie wolno dotykać żeberek, aby uniknąć obrażeń.)

1. Wyjmij filtrNaciśnij zatrzask, jak pokazano na rysunku, a następnie wyjmij filtr;

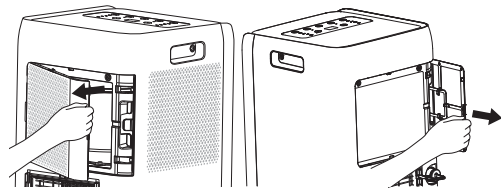

2. Wyczyść filtrDo czyszczenia filtra użyj odkurzacza lub wody. Jeśli filtr jest bardzo zabrudzony (np. tłuszczem) użyj ciepłej wody o temperaturze 40°C z dodatkiem neutralnego detergentu czyszczącym. Następnie umieść filtr w zacienionym miejscu, aby go osuszyć.
3. Zainstaluj filtrPo wyczyszczeniu i osuszeniu filtra upewnij się, że został prawidłowo ponownie zainstalowany.

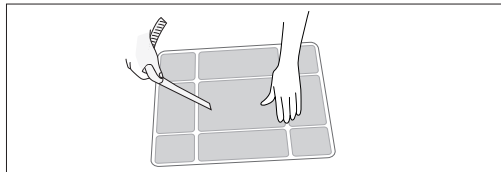

#### UWAGA

- Filtr należy czyścić przynajmniej co trzy miesiące. W przypadku dużej ilości kurzu w miejscu pracy urządzenia można zwiększyć częstotliwość czyszczenia.
- Nie wolno suszyć filtra poddając bezpośrednio działaniu źródła ciepła lub za pomocą suszarki do włosów. W przeciwnym razie może to spowodować deformację lub zapalenie się filtra.

### Czyszczenie rury odprowadzającej ciepło

Odłącz rurę odprowadzającą ciepło od klimatyzatora. Wyczyść i osusz ją,

a następnie zainstaluj ponownie. (Informacje na temat sposobu instalacji można znaleźć w opisie „Instalacja rury odprowadzającej ciepło”)

### Sprawdzenie przed sezonem użytkowania

- Sprawdź, czy wloty i wyloty powietrza nie zostały zablokowane.
- Sprawdź, czy wtyczka przewodu zasilającego i gniazdko elektryczne są w dobrym stanie.
- Sprawdź, czy filtr jest czysty.
- Sprawdź, czy baterie zostały zainstalowane w pilocie zdalnego sterowania.
- Sprawdź, czy złącze, wspornik okienny i rura odprowadzająca ciepło zostały starannie zainstalowane.
- Sprawdź, czy rura odprowadzająca ciepło nie jest uszkodzona.

### Sprawdzenie po sezonie użytkowania

1. Odłącz urządzenie od zasilania.
2. Oczyszczyć filtry i zewnętrzną obudowę.
3. Usunąć kurz i inne przedmioty z klimatyzatora.
4. Usunąć wodę nagromadzoną w obudowie (szczegółowe informacje można znaleźć w sekcji „Usuwanie nagromadzonej wody”).
5. Sprawdź, czy wspornik okienny nie został uszkodzony.
6. Jeśli tak, skontaktuj się ze sprzedawcą urządzenia.

### Przechowywanie przez dłuższy czas

Jeśli klimatyzator nie jest używany przez dłuższy czas, należy go konserwować przeprowadzając następujące czynności celem zapewnienia dobrej wydajności:

- Upewnij się, że w obudowie nie nagromadził się kondensat, a rura odprowadzająca ciepło została zdemontowana.
- Odłącz wtyczkę przewodu zasilającego od gniazdka elektrycznego i zwieńcz przewód.
- Wyczyść klimatyzator i dobrze opakuj, aby ochronić przed kurzem.

### Uwagi dotyczące odzyskiwania surowców wtórnych

- Niektóre elementy opakowania to materiały nadające się do recyklingu. Przekaż je do lokalnego punktu przetwarzania odpadów.
- Jeśli zamierzasz usunąć klimatyzator, skontaktuj się z lokalnymi władzami lub serwisowym centrum konsultacyjnym, aby zapewnić prawidłowy sposób utylizacji.

## Rozwiązywanie problemów

Przed wezwaniem serwisu prosimy o zapoznanie się z poniższą listą, ponieważ problem może nie być wynikiem uszkodzenia oczyszczacza.

### Klimatyzator nie działa

#### Przyczyna / działanie

- Przerwa w zasilaniu? / Odczekaj do przywrócenia zasilania.
- Czy wtyczka jest luźno podłączona do gniazdka elektrycznego? / Ponownie podłącz wtyczkę.
- Czy przełącznik powietrza jest wyłączony lub został przepalony bezpiecznik? / Poproś wykwalifikowanego personel o wymianę przełącznika powietrza lub bezpiecznika.
- Czy wystąpiła usterka obwodu? / Poproś wykwalifikowanego technika o wymianę obwodu.
- Czy urządzenie jest ponownie uruchamiane po natychmiastowym zatrzymaniu? / Odczekaj trzy minuty, a następnie ponownie włącz urządzenie.

### Odgłos przepływającej wody

#### Przyczyna / działanie

- Czy urządzenie jest teraz włączone czy wyłączone? / W klimatyzatorze słychać odgłos przepływającego czynnika chłodniczego, co jest normalnym zjawiskiem.

## Niska wydajność chłodzenia

### Przyczyna / działanie

- Czy napięcie jest zbyt niskie? / Odczekaj do przywrócenia prawidłowego napięcia.
- Czy filtr powietrza jest bardzo zabrudzony? / Wyczyść filtr powietrza.
- Czy została ustawiona prawidłowa temperatura? / Ustaw prawidłową temperaturę.
- Czy drzwi i okna są zamknięte? / Zamknij drzwi i okna.

### Klimatyzator nie odbiera sygnału z pilota lub pilot jest niesprawny.

#### Przyczyna / działanie

- Czy nie występują czynniki poważnie zakłócające pracę urządzenia (np. ciśnienie statyczne, niestabilne napięcie)? / Odłącz wtyczkę przewodu zasilającego od gniazdka elektrycznego. Podłącz wtyczkę po upływie trzech minut, a następnie włącz zasilanie urządzenia.
- Czy pilot nie znajduje się poza zasięgiem działania? / Zasięg działania pilota wynosi osiem metrów. Nie należy przekraczać tego zakresu.
- Czy sygnał nie jest blokowany przez przeszkody? / Usuń przeszkody.
- Czy czułość pilota jest niska? / Sprawdź poziom naładowania baterii w pilocie. Jeśli jest niski, należy wymienić baterie na nowe.
- Czy w pomieszczeniu znajduje się lampa fluorescencyjna? / Umieść pilota zdalnego sterowania bliżej klimatyzatora. Wyłącz lampę fluorescencyjną i spróbuj ponownie.

## Trzaski

### Przyczyna / działanie

- Czy urządzenie jest teraz włączone czy wyłączone? / Rozszerzalność cieplna lub kurczenie się panelu na skutek zmian temperatury są przyczyną trzasków.

### Nietypowe odgłosy podczas pracy urządzenia

#### Przyczyna / działanie

- Czy praca urządzenia nie jest zakłócana przez wylądowania atmosferyczne, fale radiowe itp.? / Wyłącz zasilanie urządzenia, odłącz przewód zasilający i podłącz go ponownie. Następnie ponownie włącz zasilanie urządzenia.

### Przykre zapachy

#### Przyczyna / działanie

- Czy w pomieszczeniu znajduje się źródło nieprzyjemnego zapachu, np. meble, papierosy itp. / Wyeliminuj źródło nieprzyjemnego zapachu. Wyczyść filtr.

### Powietrze nie jest nawiewane z klimatyzatora

#### Przyczyna / działanie

- Czy otwory wlotu i wylotu powietrza nie są zablokowane? / Usuń przeszkody.
- Urządzenie wstrzymuje nawiew powietrza po osiągnięciu ustawionej temperatury.

### Nie można wyregulować ustawionej temperatury.

#### Przyczyna / działanie

- Czy urządzenie działa w trybie AUTO? / Temperatury nie można ustawić w trybie AUTO.
- Czy żądana temperatura nie przekracza zakresu ustawienia temperatury? / Zakres ustawienia temperatury wynosi od 16°C do 30°C.
- Czy urządzenie jest teraz włączone czy wyłączone? / W klimatyzatorze słychać odgłos przepływającego czynnika chłodniczego, co jest normalnym zjawiskiem.

## Kody błędów

Na wyświetlaczu mogą pojawić się kody błędów. Jeśli tak, należy podjąć odpowiednie działania, jak pokazano poniżej.

### F1, F2, F4, F0:

Skontaktuj się z wykwalifikowanym personelem, aby wezwać serwis.

### E8, H3

1. Sprawdź, czy urządzenie nie pracuje przy zbyt wysokiej temperaturze i wilgotności otoczenia; jeśli temperatura pomieszczenia jest zbyt

wysoką, wyłącz urządzenie. Następnie uruchom urządzenie, jeśli temperatura pomieszczenia spadnie poniżej 35°C.

2. Sprawdź, czy ewaporator i skraplacz nie zostały zablokowane jakimikolwiek przedmiotami; jeśli tak, usuń przedmioty, wyłącz urządzenie i uruchom je ponownie.
3. Jeśli usterki nie można usunąć, skontaktuj się z autoryzowanym serwisem.

### H8

1. Opróżnij wodę z obudowy.
2. Jeśli kod błędu „H8” nadal się pojawia, skontaktuj się ze sprzedawcą urządzenia w celu przeprowadzenia konserwacji urządzenia.

## OSTRZEŻENIE!

- *W przypadku wystąpienia któregokolwiek z poniżej podanych objawów, należy natychmiast wyłączyć zasilanie klimatyzatora i odłączyć go od sieci elektrycznej, a następnie skontaktować się ze sprzedawcą urządzenia.*
  - Przewód zasilający przegrzewa się lub został uszkodzony
  - Nietypowe odgłosy podczas pracy urządzenia
  - Przykre zapachy
  - Wyciek wody
- *Nie wolno próbować naprawiać ani modernizować klimatyzatora samodzielnie.*
- *Jeśli praca klimatyzatora w jakikolwiek sposób odbiega od normy, może to doprowadzić do usterki urządzenia, porażenia prądem lub pożaru.*

## Środki ostrożności dotyczące instalacji

### OSTRZEŻENIE!

- *Należy przestrzegać wszystkich przepisów i rozporządzeń.*
- *Nie wolno używać uszkodzonego lub niestandardowego przewodu zasilającego.*
- *Podczas przeprowadzania instalacji i czynności konserwacyjnych należy zachować ostrożność. Nieprawidłowa obsługa jest zakazana, aby zapobiec porażeniu prądem, poważnym obrażeniom i innym niebezpiecznym wypadkom.*

## Wybór miejsca instalacji

### Podstawowe wymagania

Instalacja urządzenia w poniższych miejscach może spowodować usterkę. Jeśli to nieuniknione, należy porozumieć się ze sprzedawcą urządzenia w celu uzyskania porady.

1. Miejsca, w których urządzenie byłoby narażone na działanie źródeł ciepła o wysokiej temperaturze, pary wodnej, palnych lub wybuchowych gazów, albo lotnych substancji rozproszonych w powietrzu.
2. Wszelkie miejsca, w których zostały zainstalowane urządzenia generujące fale o wysokiej częstotliwości (np. spawarki, sprzęt medyczny).
3. Blisko wybrzeża morskiego.
4. Wszelkie miejsca, w których w powietrzu unosi się olej lub opary.
5. Miejsca narażone na działanie gazów siarczkowych
6. Inne miejsca, w których panują szczególne warunki.
7. Urządzenia nie wolno instalować na niestabilnej lub ruchomej konstrukcji podstawy (np. ciężarówka) ani w miejscach, w których byłoby narażone na działanie żrących środków (np. zakłady chemiczne).

### Wymagania dotyczące klimatyzatora

1. Wlot powietrza powinien znajdować się z dala od wszelkich przeszkód i nie należy umieszczać jakichkolwiek przedmiotów w pobliżu wylotu powietrza. W przeciwnym razie wpłynie to na prawidłowe działanie rury odprowadzającej ciepło.
2. Wybierz miejsce, w którym poziom emitowanych szumów i odprowadzane powietrze z urządzenia nie będą mieć wpływu na sąsiedztwo.
3. Staraj się umieścić urządzenie z dala od świetlówek.
4. Nie wolno instalować opisywanego urządzenia w pralni.
5. Nie wolno instalować urządzenia w pobliżu schodów lub stopni.

## Wymagania dotyczące podłączenia elektrycznego

Środki ostrożności

1. Podczas instalacji urządzenia należy przestrzegać przepisów bezpieczeństwa elektrycznego.
2. Należy postępować zgodnie z lokalnymi przepisami dotyczącymi bezpieczeństwa i upewnić się, że wykorzystane jest prawidłowe zasilanie elektryczne.
3. Jeśli przewód zasilający jest uszkodzony, musi zostać wymieniony przez producenta, pracownika autoryzowanego serwisu lub inną wykwalifikowaną osobę. Pozwoli to uniknąć niebezpieczeństwa.
4. Należy prawidłowo podłączyć przewód napięciowy, neutralny i uziemniący w gniazdku elektrycznym.
5. Należy pamiętać, aby odłączyć zasilanie przed przystąpieniem do jakichkolwiek czynności związanych z elektrycznością i bezpieczeństwem.
6. Nie wolno podłączać zasilania do urządzenia przed zakończeniem instalacji.
7. Klimatyzator jest urządzeniem elektrycznym klasy 1 i musi być prawidłowo uziemiony. Upewnij się, że jest zawsze skutecznie uziemiony. W przeciwnym razie może spowodować porażenie prądem.
8. Przewód żółtozielony lub zielony w klimatyzatorze to przewód uziemniący, którego nie wolno wykorzystywać do innych celów.
9. Rezystancja uziemienia powinna być zgodna z lokalnymi przepisami dotyczącymi bezpieczeństwa elektrycznego.
10. Urządzenie należy zainstalować zgodnie z obowiązującymi krajowymi przepisami dotyczącymi okablowania.

## Instalacja zaczepek przewodu zasilającego

Zamontuj zaczepek przewodu zasilającego z tyłu urządzenia za pomocą śrub (kierunek zaczepek przewodu zasilającego pokazano na poniższym rysunku).

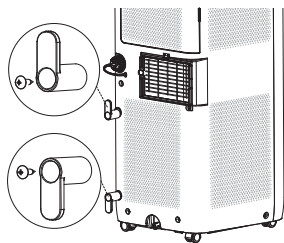

Owiń przewód zasilający wokół zaczepek.

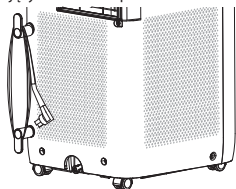

## Odprowadzanie kondensatu

- Aby osiągnąć maksymalną wydajność, nie zaleca się odprowadzania kondensatu w trybie chłodzenia.

- Zalecane jest wykorzystanie środkowego otworu spustowego do odprowadzania kondensatu w trybie osuszania.
- Aby odprowadzić kondensat przez dolny otwór spustowy, gdy na wyświetlaczu pojawi się kod błędu H8.

## Sposób odprowadzania kondensatu

### 1 Odprowadź kondensat przez dolny otwór spustowy.

- Wyłącz zasilanie urządzenia i odłącz wtyczkę przewodu zasilającego od gniazdka elektrycznego.
- Umieść pojemnik na wodę pod dolnym otworem spustowym lub przenieś urządzenie w miejsce, w którym można odprowadzić kondensat.
- Wyjmij gumową zatyczkę z otworu spustowego, aby odprowadzić kondensat przez dolny otwór spustowy.
- Po odprowadzeniu kondensatu nałóż gumową zatyczkę.
- Naciśnij przycisk ON/OFF, aby wznowić pracę urządzenia.

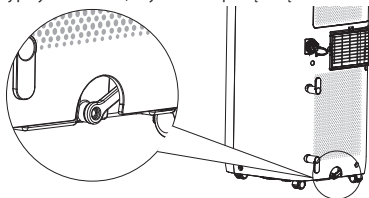

### 2 Odprowadź kondensat przez środkowy otwór spustowy.

#### UWAGA

- Kondensat można automatycznie odprowadzać do odpływu podłogowego podłączając rurkę o średnicy wewnętrznej 13 mm (spoza zestawu).
1. Zdemontuj zatyczkę ciągłego odprowadzania kondensatu obracając ją w lewo, a następnie wyjmij gumowy korek z zakończenia.

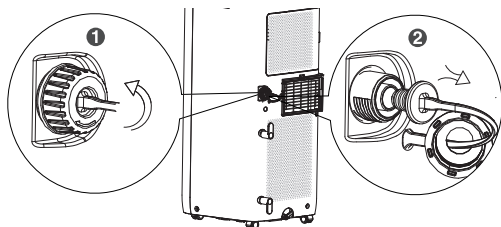

2. Włóż rurkę o średnicy wewnętrznej 13 mm (spoza zestawu) do końca spustowego.

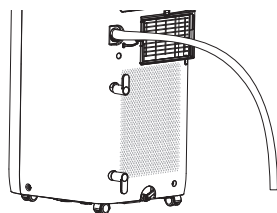

#### OSTRZEŻENIE:

- W przypadku wykorzystania opcji ciągłego odprowadzania kondensatu przez środkowy otwór spustowy należy umieścić urządzenie na równej powierzchni oraz upewnić się, że rurka odprowadzająca kondensat nie jest zablokowana i jest skierowana do dołu. Umieszczenie urządzenia na nierównej powierzchni lub nieprawidłowa instalacja rurki odprowadzającej kondensat może spowodować napełnienie obudowy kondensatem i zatrzymanie pracy urządzenia. Jeśli praca urządzenia zostanie zatrzymana, należy opróżnić kondensat z obudowy, a następnie sprawdzić lokalizację urządzenia i rurki odprowadzającej kondensat pod względem prawidłowej konfiguracji.



## Instalacja rury odprowadzającej ciepło

### Zainstaluj rurę odprowadzającą ciepło

1. Zamontuj złącze A i zacisk tylny na obu zakończeniach rury odprowadzającej ciepło obracając je w prawo.

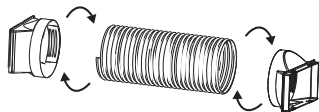

2. Wsuń złącze A rury odprowadzającej ciepło do wyłobienia, aż usłyszysz „kliknięcie”.

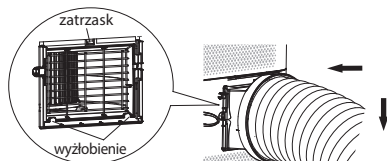

3. Wyprowadź rurę odprowadzającą ciepło na zewnątrz.

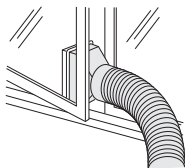

### Uwagi dotyczące instalacji rury odprowadzającej ciepło

Aby poprawić wydajność chłodzenia, rura odprowadzająca ciepło powinna być jak najkrótsza i płaska, bez wygięć, aby zapewnić płynne odprowadzanie ciepła.

Zaleca się instalację rury odprowadzającej ciepło zgodnie z poniższym rysunkiem.

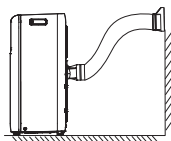

Rurę odprowadzającą ciepło można zainstalować zgodnie z wymaganiami użytkownika. Należy unikać sposobu instalacji przedstawionego poniżej, ponieważ mogłoby to doprowadzić do nierównomiernego odprowadzania ciepłego powietrza.

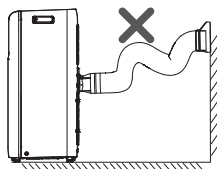

- Długość rury odprowadzającej ciepło wynosi mniej niż jeden metr. Zaleca się stosowanie rury o jak najkrótszej długości.
- Rurę odprowadzającą ciepło należy zainstalować jak najbardziej płasko. Nie wolno jej przedłużać ani łączyć jej z inną rurą odprowadzającą ciepło.

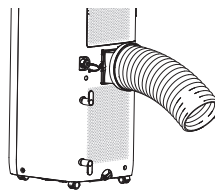

## Rozruch testowy

- Podłącz zasilanie, a następnie naciśnij przycisk ON/OFF na pilocie, aby uruchomić urządzenie.
- Naciśnij przycisk MODE, aby ustawić pracę w trybie AUTO, chłodzenia, osuszania lub wentylacji. Następnie sprawdź, czy urządzenie działa prawidłowo.
- Jeśli temperatura pomieszczenia wynosi poniżej 16°C, urządzenie nie może pracować w trybie ogrzewania.

## Schemat elektryczny

Schemat elektryczny może ulec zmianie bez wcześniejszego powiadomienia. Należy odnieść się do schematu umieszczonego na urządzeniu. UL-C09EA-W

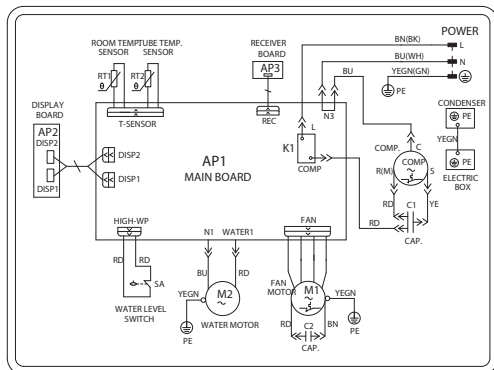

## Instrukcja techniczna

### Wymagania dotyczące kwalifikacji personelu serwisu (naprawy powinien przeprowadzać wyłącznie wykwalifikowany personel).

- Każda osoba zaangażowana w pracę otwierania lub opróżniania instalacji przewodzącej czynnik chłodniczy powinna posiadać aktualny i ważny certyfikat od akredytowanego w branży organu oceniającego, który potwierdza jej kompetencje do bezpiecznego obchodzenia się z czynnikami chłodniczymi zgodnie z uznaną w branży specyfikacją
- Czynności serwisowe należy przeprowadzać wyłącznie zgodnie z zaleceniami producenta. Konserwacja i naprawy wymagające pomocy innego wykwalifikowanego personelu powinny być przeprowadzane pod nadzorem osoby kompetentnej w stosowaniu palnych czynników chłodniczych.

### Przygotowanie do bezpiecznej pracy

Maksymalną ilość czynnika chłodniczego, którą można dodać, podano w poniższej tabeli.

(Uwaga: Należy zapoznać się z tabliczką znamionową odnośnie ilości uzupełnienia czynnikiem chłodniczym R290).

Powierzchnia pomieszczenia (m <sup>2</sup> )	4	11	15
Maks. napełnienie (kg)	< 0,152	0,225	0,304

Przed rozpoczęciem prac przy systemach zawierających palne czynniki chłodnicze konieczne jest przeprowadzenie kontroli bezpieczeństwa, aby zminimalizować ryzyko zapłonu. W przypadku naprawy układu chłodniczego przed przystąpieniem do prac przy układzie należy przestrzegać następujących środków ostrożności.

#### Procedura pracy

Prace należy wykonywać zgodnie z kontrolowaną procedurą, aby zminimalizować ryzyko związane z obecnością palnego gazu lub oparów podczas wykonywania prac.

#### Ogólny obszar roboczy

Cały personel serwisu i inne osoby pracujące w w pobliżu powinny zostać poinstruowane o charakterze wykonywanych prac. Należy unikać pracy

w przestrzeniach zamkniętych. Obszar wokół miejsca pracy powinien być wydzielony. Należy upewnić się, że obszar został zabezpieczony poprzez właściwą ochronę materiałów łatwopalnych.

#### Sprawdzenie obecności czynnika chłodniczego

Obszar należy sprawdzić za pomocą odpowiedniego detektora wycieków czynnika chłodniczego przed i w trakcie pracy, aby personel serwisu był świadomy wykonywania pracy w potencjalnie toksycznej lub palnej przestrzeni. Należy upewnić się, że sprzęt używany do wykrywania nieszczelności jest odpowiedni do wszystkich stosowanych czynników chłodniczych, tj. nieiskrzący, odpowiednio uszczelniony lub sam w sobie bezpieczny.

#### Dostępność gaśnicy

W przypadku wykonywania jakichkolwiek prac przy urządzeniach chłodniczych lub powiązanych z nimi elementach wymagających użycia palnika należy mieć pod ręką odpowiedni sprzęt gaśniczy. Gaśnica proszkowa lub CO2 powinna znajdować się w pobliżu miejsca napełniania układu czynnikiem chłodniczym.

#### Brak źródeł zapłonu

Żadna z osób wykonujących prace przy instalacji chłodniczej, która wiąże się z odsłonięciem jakiegokolwiek orurowania nie może stosować jakichkolwiek źródeł zapłonu w sposób, który mógłby doprowadzić do zagrożenia pożarem lub wybuchem.

Wszelkie możliwe źródła zapłonu, w tym palenie papierosów, powinny znajdować się z dala od miejsca przeprowadzania instalacji, naprawy, demontażu lub usuwania urządzenia, podczas którego czynnik chłodniczy może zostać uwolniony do otaczającej przestrzeni. Przed rozpoczęciem prac należy dokonać oględzin obszaru wokół urządzenia, aby upewnić się, że nie występuje zagrożenie zapalenia się lub zapłonu. Należy umieścić znaki „Zakaz palenia”.

#### Obszar wentylowany

Przed przystąpieniem do otwarcia instalacji przewodzącej czynnik chłodniczy lub prac wymagających użycia palnika należy upewnić się, że miejsce pracy znajduje się na otwartej przestrzeni lub jest odpowiednio wentylowane. Podczas wykonywania prac należy zapewnić odpowiednią wentylację. Wentylacja powinna w bezpieczny sposób rozpraszac czynnik chłodniczy i jak najlepiej usuwać go na zewnątrz do atmosfery.

#### Kontrola urządzeń chłodniczych

W przypadku wymiany podzespołów elektrycznych powinny być one odpowiednio do zastosowania i zgodnie ze specyfikacją. Przez cały czas należy przestrzegać wskazań producenta dotyczących konserwacji i serwisu. W przypadku wątpliwości należy porozumieć się z działem technicznym producenta w celu uzyskania pomocy.

W przypadku instalacji wykorzystujących palne czynniki chłodnicze przeprowadza się następujące kontrole:

- Zgodność rzeczywistej ilości czynnika chłodniczego z powierzchnią pomieszczenia, w którym zainstalowane są elementy zawierające czynnik chłodniczy;
- Prawidłowe działanie urządzeń wentylujących i wylotów powietrza oraz sprawdzenie, czy nie są zablokowane;
- Sprawdzenie, czy układ wtórny zawiera czynnik chłodniczy w przypadku wykorzystywania pośredniego układu chłodniczego;
- Sprawdzenie, czy oznaczenia na urządzeniach pozostają widoczne i czytelne. Należy poprawić nieczytelne oznaczenia i symbole;
- Sprawdzenie, czy rury lub elementy zawierające czynnik chłodniczy są instalowane w miejscu, w którym jest mało prawdopodobne narażenie ich na działanie substancji powodujących korozję, chyba że elementy zostały wykonane z materiałów odpornych na korozję lub są odpowiednio zabezpieczone przed korozją.

#### Kontrola urządzeń elektrycznych

Naprawa i konserwacja podzespołów elektrycznych powinna obejmować wstępne kontrole bezpieczeństwa i procedury kontroli elementów. Jeśli występuje usterka, która mogłaby zagrozić bezpieczeństwu, nie wolno podłączać zasilania elektrycznego do układu, dopóki problem nie zostanie

rozwiązany w sposób zadawalający. Jeśli usterki nie można usunąć natychmiast, a konieczne jest kontynuowanie prac, należy zastosować odpowiedni rozwiązanie tymczasowe. Problem należy zgłosić właścicielowi urządzenia, aby poinformować wszystkie strony.

Wstępna kontrola bezpieczeństwa obejmuje:

- Sprawdzenie, czy kondensatory zostały rozładowane; należy to wykonać w bezpieczny sposób, aby zapobiec możliwości iskrzenia;
- Sprawdzenie, czy żadne podzespoły elektryczne nie znajdują się pod napięciem i nie występują odkryte przewody podczas uzupełniania i odzyskiwania czynnika chłodniczego lub oczyszczania systemu;
- Sprawdzenie, czy jest zapewnione uziemienie.

## Naprawy uszczelnionych elementów

Podczas naprawy uszczelnionych elementów należy odłączyć wszystkie źródła zasilania od urządzenia przed demontażem uszczelnionych osłon itp. Jeśli podczas przeprowadzania czynności serwisowych jest absolutnie konieczne zasilanie elektryczne urządzenia, wówczas w najbardziej krytycznym punkcie należy umieścić stale działającą formę wykrywania wycieków, aby ostrzec o potencjalnym zagrożeniu.

Podczas pracy przy podzespołach elektrycznych należy zwrócić uwagę na poniższe kwestie, aby zapewnić, że obudowa nie zostanie zmieniona w sposób, który wpłynie na poziom bezpieczeństwa. Dotyczy to uszkodzenia przewodów, nadmiernej liczby połączeń, złączy wykonanych niezgodnie z oryginalną specyfikacją, uszkodzenia uszczelki, nieprawidłowego doposażenia dławików itp.

- Należy upewnić się, że urządzenie jest starannie zamontowane.
- Należy upewnić się, że uszczelki lub materiały uszczelniające nie uległy degradacji w takim stopniu, iż nie zapobiegają wnikaniu palnych środków. Części zamienne powinny być zgodne ze specyfikacjami producenta.

### UWAGA:

Zastosowanie szczeliwa silikonowego może obniżyć skuteczność niektórych typów sprzętu do wykrywania nieszczelności. Elementy same w sobie bezpieczne nie wymagają zaizolowania przed przystąpieniem do pracy.

## Naprawa elementów samych w sobie bezpiecznych

Nie należy przykładać żadnych stałych obciążeń indukcyjnych ani pojemnościowych do układu nie upewniając się, że nie przekroczą dopuszczalnych wartości napięcia i natężenia dozwolonych dla używanego urządzenia.

Elementy same w sobie bezpieczne to jedyne rodzaje podzespołów, przy których można wykonywać prace pod napięciem w palnym otoczeniu. Sprzęt testujący powinien posiadać prawidłowe parametry znamionowe. Elementy należy wymieniać wyłącznie na części określone przez producenta. Inne części mogą spowodować zapłon czynnika chłodniczego na skutek wycieku.

## Okablowanie

Należy sprawdzić, czy okablowanie nie będzie narażone na zużycie, korozję, nadmierne ciśnienie, wibracje, ostre krawędzie lub inne niekorzystne wpływy otoczenia. Kontrola powinna również uwzględnić skutki starzenia lub stałych drgań pochodzących od źródeł takich jak sprężarki i wentylatory.

## Wykrywanie wycieków palnych czynników chłodniczych

W żadnym przypadku nie wolno stosować potencjalnych źródeł zapłonu do wyszukiwania lub wykrywania wycieków czynnika chłodniczego. Nie wolno używać palnika halogenowego (ani żadnego innego detektora wykorzystującego otwarty płomień).

## Sposoby wykrywania nieszczelności

Poniższe sposoby wykrywania wycieków są uznawane za dopuszczalne w przypadku wszystkich systemów chłodniczych.

Do wykrywania wycieków czynnika chłodniczego można stosować elektroniczne detektory, ale w przypadku palnych czynników chłodniczych

ich czułość może być niewystarczająca lub mogą wymagać ponownej kalibracji. (Sprzęt do wykrywania wycieków należy kalibrować w obszarze wolnym od czynnika chłodniczego.) Należy upewnić się, że detektor nie stanowi potencjalnego źródła zapłonu oraz jest odpowiedni do zastosowanego czynnika chłodniczego. Sprzęt do wykrywania wycieków powinien być ustawiony na wartość procentową LFL czynnika chłodniczego oraz skalibrowany do zastosowanego czynnika chłodniczego, a odpowiednia wartość procentowa gazu (maks. 25%) powinna być potwierdzona. Płyny do wykrywania wycieków nadają się do stosowania w przypadku większości czynników chłodniczych, ale należy unikać używania detergentów zawierających chlor, ponieważ chlor może wchodzić w reakcję z czynnikiem chłodniczym powodując korozję międzyzianych rur.

W przypadku podejrzenia wycieku należy usunąć/zgasić wszystkie otwarte płomienie.

Jeśli w przypadku wykrycia wycieku czynnika chłodniczego wymagane jest lutowanie, należy odzyskać całą ilość czynnika chłodniczego z systemu albo odizolować (za pomocą zaworów odcinających) część systemu oddaloną od miejsca wycieku. W przypadku urządzeń zawierających palne czynniki chłodnicze należy przepłukać system azotem beztlenowym (OFN) przed i podczas procesu lutowania.

## Usuwanie i opróżnianie

W przypadku otwierania instalacji przewodzącej czynnik chłodniczy w celu przeprowadzenia naprawy – lub w innym celu – należy stosować konwencjonalne procedury. Jednak w przypadku palnych czynników chłodniczych ważne jest postępowanie zgodne z najlepszymi praktykami biorącymi pod uwagę palność czynnika. Należy przestrzegać poniższej procedury:

- usuń czynnik chłodniczy;
- przepłucz układ gazem obojętnym;
- opróżnij;
- ponownie przepłucz układ gazem obojętnym;
- otwórz układ przecinając lub lutując.

Czynnik chłodniczy należy odzyskać do odpowiednich butli. W przypadku urządzeń zawierających palne czynniki chłodnicze system należy „przepłukać” za pomocą OFN (azotu beztlenowego), aby zapewnić bezpieczeństwo urządzenia. Procedura wymaga kilkukrotnego powtórzenia. Do płukania systemów chłodniczych nie wolno stosować sprężonego powietrza ani tlenu.

W przypadku urządzeń zawierających palne czynniki chłodnicze płukanie należy przeprowadzić przerywając próżnię w systemie za pomocą OFN (azotu beztlenowego) i kontynuować napełnianie, aż do osiągnięcia ciśnienia roboczego, następnie odpowietrzyć do atmosfery, a na końcu obniżyć do stanu próżni.

Procedurę należy powtarzać, aż do całkowitego opróżnienia systemu z czynnika chłodniczego. Podczas ostatniego napełnienia OFN (azotem beztlenowym) należy opróżnić system do ciśnienia atmosferycznego, aby umożliwić przeprowadzenie prac. Operacja jest absolutnie niezbędna, jeśli będzie wykonywane lutowanie orurowania.

Należy upewnić się, że wylot pompy próżniowej nie znajduje się w pobliżu źródeł zapłonu jakichkolwiek oraz dostępna jest wentylacja.

## Procedury uzupełniania czynnikiem chłodniczym

Oprócz konwencjonalnych procedur napełniania należy przestrzegać poniższych wymagań.

- Należy upewnić się, że podczas wykorzystania sprzętu do napełniania nie dochodzi do zanieczyszczenia różnymi czynnikiem chłodniczymi. Wężę lub przewody powinny być możliwe jak najkrótsze, aby zminimalizować ilość zawartego w nich czynnika chłodniczego.
- Butle należy utrzymać w pozycji pionowej.
- Przed napełnieniem układu czynnikiem chłodniczym należy upewnić się, że system chłodniczy jest uziemiony.
- Opatrz system etykietą po zakończeniu napełniania (jeśli jeszcze nie został).
- Należy zwrócić szczególną uwagę, aby nie napełnić nadmiernie układu chłodniczego.

Przed ponownym napełnieniem układu należy przeprowadzić próbę

ciśnieniową za pomocą odpowiedniego gazu oczyszczającego.

System należy sprawdzić pod względem szczelności po zakończeniu napełnienia, ale przed uruchomieniem. Przed opuszczeniem miejsca instalacji należy sprawdzić szczelność.

## Wycofanie z eksploatacji

Przed wykonaniem tej procedury ważne jest, aby technik dokładnie zapoznał się z urządzeniem i wszystkimi szczegółami. Zalecane jest postępowanie zgodne z dobrymi praktykami, aby cały czynnik chłodniczy został bezpiecznie odzyskany. Przed wykonaniem zadania należy pobrać próbkę oleju i czynnika chłodniczego w przypadku, gdy przed ponownym użyciem zregenerowanego czynnika chłodniczego wymagana jest analiza. Istotne jest, aby zasilanie elektryczne było dostępne przed wykonaniem zadania.

- a. Zapoznaj się z urządzeniem i jego obsługą.
- b. Odizoluj system elektrycznie.
- c. Przed przeprowadzeniem procedury upewnij się, że:
  - w razie potrzeby dostępny jest mechaniczny sprzęt do obsługi butli z czynnikiem chłodniczym;
  - cały sprzęt ochrony osobistej jest dostępny i prawidłowo stosowany;
  - procedura odzyskiwania jest przez cały czas nadzorowana przez kompetentną osobę;
  - sprzęt i butle do odzyskiwania są zgodne z odpowiednimi normami.
- d. Opróżnij system chłodniczy, jeśli to możliwe.
- e. Jeśli opróżnienie nie jest możliwe, należy wykonać kolektor, aby umożliwić opróżnienie czynnika chłodniczego z różnych części systemu.
- f. Upewnij się, że butla znajduje się na wadze zanim rozpocznie się odzyskiwanie.
- g. Uruchom sprzęt do odzysku i postępuj zgodnie ze wskazówkami producenta.
- h. Nie przepelnij butli. (Nie więcej niż 80% objętości napełnienia czynnikiem w st. płynnym).
- i. Nie przekraczaj maksymalnego ciśnienia roboczego butli, nawet tymczasowo.
- j. Po prawidłowym napełnieniu butli i zakończeniu procedury upewnij się, że butle i sprzęt zostały niezwłocznie usunięte z miejsca pracy, a wszystkie zawory odcinające na sprężcie zostały zamknięte.
- k. Odzyskany czynnikiem chłodniczym nie wolno napełnić innego systemu chłodniczego, dopóki nie zostanie oczyszczony i sprawdzony.

## Etykietowanie

Urządzenie należy oznakować etykietą informującą, że zostało wycofane z eksploatacji i opróżnione z czynnika chłodniczego. Etykietę należy opatrzyć datą i podpisem. W przypadku urządzeń zawierających palne czynniki chłodnicze należy upewnić się, że na urządzeniu znajduje się etykieta informująca, że urządzenie zawiera palny czynnik chłodniczy.

## Odzyskiwanie

Podczas opróżniania czynnika chłodniczego z systemu – w celu przeprowadzenia czynności serwisowych lub wycofania z eksploatacji – zalecana jest postępowanie zgodne z dobrymi praktykami, aby cały czynnik chłodniczy został bezpiecznie odzyskany.

Podczas przenoszenia czynnika chłodniczego do butli należy upewnić się, że stosowane są wyłącznie odpowiednie butle do odzyskiwania czynnika chłodniczego. Upewnij się, że dostępna jest odpowiednia ilość butli do przechowywania czynnika odzyskanego z całego systemu. Wszystkie użyte butle powinny być przeznaczone do odzyskanego czynnika chłodniczego i oznakowane dla danego czynnika chłodniczego (tj. specjalne butle do odzysku czynnika chłodniczego). Butle powinny być kompletne z zaworem bezpieczeństwa i zaworami odcinającymi w dobrym stanie technicznym. Puste butle do odzysku są opróżniane i, jeśli to możliwe, chłodzone przed rozpoczęciem odzyskiwania czynnika chłodniczego.

Sprzęt do odzysku powinien być w dobrym stanie technicznym z zestawem instrukcji dotyczących używanego sprzętu i powinien być przeznaczony do odzysku wszystkich odpowiednich czynników chłodniczych, w tym, w stosownych przypadkach, do palnych czynników chłodniczych. Ponadto wymagany jest dostępny zestaw sprawnych technicznie

skalibrowanych wag. Węże powinny być w dobrym stanie technicznym i wyposażone w szczelne szybkozłącza rozłączające. Przed użyciem sprzętu do odzysku należy sprawdzić, czy jest w dobrym stanie technicznym i czy był dobrze konserwowany oraz czy wszelkie powiązane z nim podzespoły elektryczne są uszczelnione, aby uniknąć zapłonu w przypadku uwolnienia czynnika chłodniczego. W przypadku wątpliwości należy porozumieć się z producentem.

Odzyskany czynnik chłodniczy należy zwrócić do dostawcy czynnika chłodniczego w odpowiedniej butli do odzysku wraz z odpowiednim dokumentem przekazania odpadów. Nie wolno mieszać różnych czynników chłodniczych w urządzeniach do odzysku, a zwłaszcza w butlach.

Jeśli zachodzi konieczność usunięcia sprężarek lub olei do sprężarek, należy upewnić się, że zostały opróżnione do dopuszczanego poziomu, aby uzyskać pewność, że palny czynnik chłodniczy nie pozostanie w smarze. Procedurę opróżniania należy przeprowadzić przed zwrotem sprężarki do sprzedawcy. W celu przyspieszenia procedury należy stosować wyłącznie ogrzewanie elektryczne korpusu sprężarki. Spuszczanie oleju z systemu powinno odbywać się w sposób bezpieczny.

## Dane techniczne

Model	UL-C09EA-W
Zasilanie	220 – 240 V AC, 50 Hz
Klasa efektywności energetycznej	A
Pobór mocy podczas pracy (W)	1000
Pobór mocy w trybie czuwania (W)	0,5
Wydatność chłodzenia (kW)	2600
Poziom szumów (Wysoka) dB(A)	64
Wydatność nawiewu powietrza (wysoka/średnia/niska) (m <sup>3</sup> /h)	260/240/220
Zakres temperatury podczas pracy (°C)	16 ~ 30
Przybliżona powierzchnia pomieszczenia (m <sup>2</sup> )	26
Przybliżona kubatura pomieszczenia (m <sup>3</sup> )	65
Wymiary (szer. x gł. x wys. w mm)	287 x 326 x 705
Masa (kg)	24,5
Średnica zewnętrzna rury odprowadzającej ciepłe powietrze [mm]	142
Czynnik chłodzący	R290
Ilość czynnika chłodniczego [g]	175

*Dane techniczne mogą ulec zmianie bez powiadomienia.*

## Cláusulas de Exceção

A Sharp não se responsabiliza por danos pessoais ou perdas materiais consequentes do seguinte:

1. Quaisquer danos no produto provocados por negligência, manutenção fraca, manuseamento incorreto e má utilização;
  2. Quaisquer alterações, mudanças ou utilização do produto com outro equipamento não descrito neste manual do utilizador;
  3. Se, depois de verificar, os danos ou fuga de gás tiverem sido provocados por gás corrosivo;
  4. Se, após a verificação, o dano ou fuga de gás tiverem sido provocados pelo transporte incorreto do produto;
  5. Utilização, reparação e manutenção da unidade sem cumprir as instruções deste manual do utilizador ou os regulamentos relacionados;
  6. Depois de se verificar, o problema ou disputa ser provocado pelas especificações de qualidade ou o desempenho das peças e elementos produzidos por outros produtores;
  7. Se qualquer dano tiver sido provocado por catástrofes naturais, mau ambiente de utilização ou força maior.
- Quando houver fuga do refrigerante ou este exigir uma descarga durante a instalação ou manutenção, esta deve ser desempenhada por profissionais certificados ou que estejam de outro modo em conformidade com a legislação e regulamentos locais.
  - Este eletrodoméstico não se destina a ser usado por pessoas (incluindo crianças) com capacidades físicas, sensoriais ou mentais reduzidas, ou com falta de experiência e conhecimentos, a menos que tenham recebido supervisão ou instruções relativas ao uso do eletrodoméstico de uma pessoa responsável pela sua segurança.
  - As crianças pequenas deverão ser vigiadas para assegurar que não brincam com o eletrodoméstico.

## O refrigerante

- Para que a função da unidade de ar condicionado seja realizada, um refrigerante especial circula no sistema. O refrigerante usado é fluoreto R290, que foi especialmente limpo antes da instalação do sistema de refrigeração. O refrigerante é inflamável e inodoro. Pode levar a uma explosão em determinadas condições.
- Comparado com os refrigerantes normais, o R290 é um refrigerante não poluente que não danifica a ozonoesfera. A sua influência sobre o efeito de estufa é também mais baixa. O R290 tem características termodinâmicas muito boas, o que provoca uma eficiência energética muito elevada. As unidades precisam de menos enchimento.

### Aviso:

- Eletrodoméstico cheio de gás inflamável R290.
- É recomendada a instalação, utilização e armazenamento do eletrodoméstico numa divisão com uma área no solo superior a 11 m<sup>2</sup>.
- O eletrodoméstico não deve ser armazenado numa divisão com fontes de ignição em constante funcionamento (por exemplo: chamas acesas, um eletrodoméstico a gás em funcionamento ou um aquecedor elétrico em funcionamento).
- O eletrodoméstico deve ser armazenado numa zona bem ventilada onde o tamanho da divisão corresponda à área da divisão, tal como especificado para o funcionamento.
- O eletrodoméstico deve ser armazenado de modo a evitar a ocorrência de danos mecânicos.
- Os tubos ligados a um eletrodoméstico não devem ter uma fonte de ignição.
- Mantenha as aberturas de ventilação exigidas sem obstruções.
- Não fure nem queime.
- Tenha em conta que os refrigerantes podem não ter cheiro.
- Não use nada para acelerar o processo de descongelar ou para limpar que não seja recomendado pelo produtor.
- A assistência técnica apenas deve ser desempenhada tal como recomendado pelo produtor.

- Caso seja necessário efetuar uma reparação, contacte o seu centro de assistência técnica autorizada Sharp mais próximo. Todas as reparações efetuadas por pessoal não qualificado podem ser perigosas, não abrangidas pela garantia e não suportadas pelo produtor.
- Têm de ser cumprida a conformidade com as regulamentações nacionais sobre gás.

## Instruções de segurança importantes



**Por favor, leia estas instruções de segurança e respeite os seguintes avisos antes de usar o eletrodoméstico:**



O símbolo do relâmpago com a ponta em seta dentro de um triângulo equilátero serve para alertar o utilizador para a presença de "voltagem perigosa" não isolada dentro da estrutura do produto que pode ser de magnitude suficiente para consistir num risco de choque elétrico para pessoas.



O ponto de exclamação dentro de um triângulo equilátero serve para alertar o utilizador para a presença de instruções de utilização e manutenção (assistência técnica) importantes no materiais escritos que acompanham o eletrodoméstico.



Este símbolo significa que o produto deve ser eliminado de uma maneira amigável ao ambiente e não com o lixo doméstico comum.



Eletrodoméstico cheio de gás inflamável R290.



Antes de usar e instalar o eletrodoméstico, leia o manual de instalação.



"Há notas especializadas no fim deste manual do utilizador que se referem à assistência técnica deste produto. Estas devem ser usadas apenas por pessoas qualificadas."



Antes de usar o eletrodoméstico, leia o manual do utilizador.



Voltagem CA

**De modo a prevenir incêndios, mantenha velas e outras chamas abertas sempre longe deste produto.**



## Aviso:

- Este eletrodoméstico pode ser usado por crianças com 8 anos ou mais e por pessoas com capacidades físicas, sensoriais ou mentais reduzidas, ou com falta de experiência e conhecimentos, caso tenham recebido supervisão ou instruções relativas ao uso do eletrodoméstico de um modo seguro e compreendam os riscos envolvidos.
- Não permita que crianças brinquem com o eletrodoméstico.
- A limpeza e manutenção do utilizador não devem ser feitas por crianças sem supervisão.
- Antes de usar, confirme que as especificações da potência da corrente elétrica estão em conformidade com as da placa de classificação (encontra-se na parte lateral do produto).
- Antes de limpar ou fazer a manutenção do ar condicionado, desligue o ar condicionado e retire a ficha da tomada.
- Não danifique ou altere o cabo de alimentação de forma arbitrária. Este não deve ser torcido, aumentado, agrupado ou colocado perto de locais quentes. Não coloque objetos pesados sobre o cabo de alimentação, nem coloque o cabo num espaço entre objetos.
- Não puxe ou arraste o cabo de alimentação para retirar a ficha ou para mover o ar condicionado.
- Não insira ou retire o cabo de alimentação com as mãos molhadas.
- Certifique-se de que o eletrodoméstico tem ligação à terra. Certifique-se de que a ligação à terra é fiável. Caso tenha dúvidas sobre a ligação à terra do produto, consulte um especialista.
- Se o cabo de alimentação estiver danificado, tem de ser levado ao revendedor para ser reparado ou substituído, para evitar a ocorrência de danos.
- No caso de uma exceção (por ex. cheiro a queimado), desligue imediatamente o produto. Retire a ficha da tomada e contacte o revendedor para o reparar.
- Quando o eletrodoméstico não estiver a ser usado ou estiver sob manutenção, desligue a fonte de alimentação e retire a ficha de alimentação da tomada para evitar danos na unidade.
- Não salpique ou deite água neste produto, pois pode provocar um curto circuito ou danificar o ar condicionado.
- Não use a mangueira de drenagem abaixo de 0 °C. Uma mangueira de drenagem congelada irá provocar fugas de água do eletrodoméstico.
- Não use equipamento de aquecimento à volta do ar condicionado.
- Não use a unidade na casa de banho ou num quarto de lavandaria.
- Mantenha o eletrodoméstico longe de fontes de fogo, objetos inflamáveis e explosivos.
- Não é permitido que crianças e pessoas com deficiência usem o ar condicionado portátil sem supervisão.
- Evite que as crianças brinquem ou subam para o ar condicionado.
- Não coloque por cima nem pendure objetos no ar condicionado.
- Não repare nem desmonte o ar condicionado sozinho.
- Não insira nenhuns objetos no ar condicionado.
- Certifique-se de que não há substâncias estranhas no tubo de ar. Se quaisquer substâncias estranhas entrarem no tubo de ar, contacte o revendedor para evitar a ocorrência de danos.
- Não use um cabo de extensão.

## Ambiente de funcionamento:

- O ar condicionado tem de ser usado dentro de um alcance de temperatura de 16°C a 35°C:
- O eletrodoméstico serve apenas para uso em interiores.
- O eletrodoméstico deve estar colocado de forma a ter a ficha acessível.
- Este ar condicionado só pode ser usado em ambientes domésticos. Não é para ser usado em zonas comerciais.
- Deixe um espaço de pelo menos 30 cm à volta do eletrodoméstico e garanta que a superfície da base é plana e lisa.

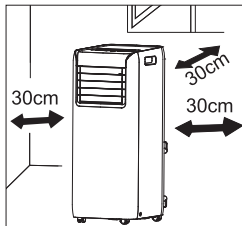

- Não use o ar condicionado num ambiente húmido.
- Mantenha a entrada e saída de ar limpas e desobstruídas.
- Durante o funcionamento, feche as portas e janelas para melhorar o efeito de arrefecimento.
- Coloque o eletrodoméstico numa superfície lisa e plana para evitar ruído e vibração excessivos.
- Este ar condicionado vem equipado com rodas. As rodas devem deslizar num piso plano e liso.
- Não instale perto de escadas ou degraus.
- Proíba de inclinar ou virar ao contrário o ar condicionado. Se houver alguma anomalia, desligue imediatamente a alimentação e contacte o revendedor para evitar a ocorrência de danos.
- Evite luz solar direta.

## Eliminação deste equipamento e das pilhas

- SE DESEJAR ELIMINAR ESTE EQUIPAMENTO OU AS PILHAS NÃO USE O LIXO DOMÉSTICO NORMAL, NEM OS PONHA NUMA LAREIRA!
- O equipamento elétrico e eletrónico e as pilhas usados devem ser sempre recolhidos e tratados SEPARADAMENTE, de acordo com a legislação local.
- A recolha segregada promove um tratamento amigável do ambiente, a reciclagem de materiais e a minimização da eliminação final de resíduos. A ELIMINAÇÃO INADEQUADA pode ser nociva para a saúde humana e o meio ambiente devido a certas substâncias! Leve o EQUIPAMENTO USADO para uma unidade de recolha local, geralmente municipal, onde disponível.
- Retire as PILHAS USADAS do equipamento e leve-as a uma unidade de recolha de pilhas; geralmente um local onde se vendem pilhas novas.
- Se tiver dúvidas em relação à eliminação, contacte as autoridades locais ou um vendedor e pergunte qual o método correto de eliminação.
- APENAS PARA UTILIZADORES DA UNIÃO EUROPEIA E DE OUTROS PAÍSES, POR EXEMPLO A NORUEGA E A SUÍÇA:
- A sua participação na recolha separada é exigida pela lei.
- O símbolo indicado em cima aparece em equipamento elétrico e eletrónico e em baterias (ou na embalagem) para lembrar os utilizadores de tal. Se a indicação 'Hg' ou 'Pb' aparecer por baixo do símbolo, isto significa que a bateria contém vestígios de mercúrio (Hg) ou chumbo (Pb), respetivamente.
- Os utilizadores de AMBIENTES DOMÉSTICOS PRIVADOS devem servir-se das unidades de recolha de equipamento e pilhas usados existentes. As pilhas são recolhidas em pontos de venda. A entrega é gratuita.
- Se o equipamento foi usado para FINS COMERCIAIS, contacte um revendedor SHARP que o informará sobre a entrega. Poderá ter de suportar o custo da entrega. O equipamento pequeno (e pequenas quantidades) pode ser entregue à sua unidade de recolha local. Em Espanha: Contacte o sistema de recolha instituído ou as suas autoridades locais para a entrega de produtos usados.
- A maioria dos países da UE regulamenta a eliminação de pilhas por lei. O símbolo de reciclar aparece no equipamento elétrico, na embalagem e nas pilhas para lembrar os utilizadores de eliminar corretamente estes objetos. É pedido aos utilizadores que usem as unidades de devolução de equipamento e pilhas usados existentes. Contacte o seu revendedor ou as autoridades locais para mais informações.



## Declaração CE e UKCA:

- O texto integral da declaração de conformidade UE encontra-se disponível seguindo o link [www.sharpconsumer.com](http://www.sharpconsumer.com) e depois entrando na secção de transferências do seu modelo e selecionando "Declarações CE".



[www.sharpconsumer.com/  
contact/](http://www.sharpconsumer.com/contact/)



[www.sharpconsumer.com/  
support/](http://www.sharpconsumer.com/support/)



[www.sharpconsumer.com/  
documents-of-conformity/](http://www.sharpconsumer.com/documents-of-conformity/)

Para assistência técnica, veja [www.sharpconsumer.com/contact/](http://www.sharpconsumer.com/contact/), para os seus direitos de garantia, entre em [www.sharpconsumer.com/support/](http://www.sharpconsumer.com/support/) ou contacte o revendedor onde comprou o seu produto.

As declarações de conformidade encontram-se disponíveis em [www.sharpconsumer.com/documents-of-conformity/](http://www.sharpconsumer.com/documents-of-conformity/)

## Conteúdo da caixa

### NOTA

– Antes de instalar, verifique se os acessórios estão disponíveis.

Veja as imagens 6 na página 2.

1. Junta (x 1)
2. Tubo de descarga de calor (x 1)
3. Presilha de trás (x 1)
4. Ganchos do cabo de alimentação (x 2)
5. Parafuso (x 2)
6. Telecomando (x 1)
7. Pilhas AAA 1.5 V R03 (x 2)
8. Manual do utilizador (x 1)
9. Carta de garantia (x 1)

## Nomes das peças

Veja as imagens 1 e 2 na página 1.

1. Painel de controlo
2. Recetor do sinal
3. Guia da grelha
4. Pegas
5. Filtro
6. Junta
7. Tubo de descarga de calor
8. Presilha de trás
9. Cabo de alimentação
10. Ganchos do cabo de alimentação
11. Porta de drenagem de baixo
12. Rodas

**AVISO:** Alguns acessórios de instalação não podem ser eliminados.

## Painel de controlo

Veja as imagens 3 na página 1.

1. Indicador da velocidade da ventoinha
2. Botão + / -
3. Painel do mostrador
4. Botão ventoinha
5. Botão dormir
6. Indicador de dormir
7. Botão ON/OFF
8. Botão temporizador
9. Indicador do temporizador
10. Botão modo
11. Indicador do modo fresco
12. Indicador do modo seco
13. Indicador do modo ventoinha

### NOTA:

- Depois de ligar à corrente, o ar condicionado irá emitir um som. Depois disto, poderá usar o ar condicionado através do painel de controlo.
- Quando o eletrodoméstico for ligado, irá emitir um som de cada vez que se carregar num botão. Quando se carrega num botão, a luz associada liga-se ou desliga-se.
- Quando o eletrodoméstico for desligado, o mostrador também se desligará. Quando se liga, o painel do mostrador do painel de controlo apresentará a temperatura definida.

## Funcionamento do painel de controlo.

### Botão ON/OFF

Carregar neste botão liga e desliga o ar condicionado.

### Botão + / -

No modo de arrefecimento, carregue no botão "+" ou "-" para aumentar ou diminuir a temperatura definida em 1°C. O alcance da temperatura definida é entre 16°C e 30°C. No modo seco ou de ventoinha, estes botões não funcionam.

### Botão ventoinha

Carregue neste botão e a velocidade da ventoinha alterar-se-á do seguinte modo:

**velocidade baixa >> velocidade média >> alta velocidade >> ventoinha automática**

### Botão modo

Carregue neste botão e o modo alterar-se-á do seguinte modo:

**FRESCO >> SECO >> VENTONINHA**

**FRESCO:** Neste modo, o indicador de fresco ficará ligado. O painel do mostrador apresenta a temperatura definida.

O alcance da temperatura definida é de 16°C ~ 30°C.

**SECO:** Neste modo, o indicador de seco ficará ligado.

O painel do mostrador não apresentará nada.

**VENTONINHA:** Neste modo, apenas funciona a ventoinha. O indicador do modo ventoinha acender-se-á. O painel do mostrador não apresentará nada.

### Botão dormir

- Carregue no botão de dormir para entrar no modo de dormir.
- Se a unidade estiver a funcionar no modo de arrefecimento, depois de se iniciar o modo de dormir, a temperatura predefinida irá aumentar 1°C em 1 hora; a temperatura predefinida aumentará 2°C em 2 horas e depois a unidade irá funcionar com esta temperatura o tempo todo.
- A função de dormir não se encontra disponível no modo ventoinha ou no modo seco. Se a função de dormir for iniciada, o indicador superior irá manter o estado do mostrador.
- Tenha em conta que o modo de dormir pode ser usado com a função de temporizador de desligar.

### Botão temporizador

- Quando definir o temporizador no modo desligado, este irá funcionar como um temporizador de ligar. Quando definir o temporizador no modo ligado, o temporizador irá funcionar como um temporizador de desligar. Tenha em conta que o temporizador de ligar e o temporizador de desligar não podem ser definidos em conjunto.
- Carregue no botão do temporizador para introduzir o modo de definição do temporizador. Quando estiver no modo do temporizador, use os botões - e + para selecionar o tempo em intervalos de 0,5. Quando o mostrador apresentar 10 horas, os botões + e - irão definir intervalos de 1 hora. Depois de definir a duração, carregue novamente no botão do temporizador para confirmar a definição.
- Quando o temporizador de ligar estiver definido, a unidade começará a funcionar assim que o tempo tiver passado. Quando o temporizador de desligar estiver definido, depois de definir o temporizador, o mostrador do temporizador será substituído pela temperatura ao fim de cinco segundos.
- Para cancelar o temporizador, carregue novamente no botão do temporizador.

### Abrir a grelha.

- Carregue na grelha inferior onde está marcada a palavra "PUSH". Isto abrirá a grelha da grelha. Faça isto antes de usar a unidade.

- Para permitir um fluxo de ar máximo, sugere-se que abra a grelha de ar na posição máxima.

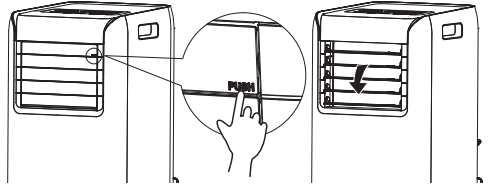

## Telecomando

### Botões do telecomando

Veja as imagens 4 na página 1.

1. ON/OFF
2. MODO
3. +/-
4. VENTONINHA
5. VENTONINHA-X
6. DORMIR
7. TEMPORIZADOR

### Mostrador do telecomando

Veja as imagens 5 na página 1.

1. COOL - Modo fresco
2. DRY - Modo seco
3. FAN - Modo ventoinha
4. T-ON - Temporizador ligado
5. T-OFF - Temporizador desligado
6. X-FAN - Função da ventoinha-X
7. SLEEP - Função de dormir
8. LOCK - Bloqueio
9. SPEED - Definir a velocidade da ventoinha
10. Definir a temperatura
11. Definir a hora
12. Enviar sinal

### Funções do telecomando

#### NOTA:

- O telecomando pode ter mais funcionalidades do que o seu ar condicionado. Caso se carregue em quaisquer botões adicionais, estes não irão afetar o funcionamento da unidade.
- Quando a alimentação estiver ligada (estado standby), pode usar o ar condicionado através do telecomando.
- Quando a unidade está ligada, de cada vez que carregar no botão do telecomando, o ícone com o sinal " " no mostrador do telecomando irá piscar uma vez. Se o ar condicionado emitir um som, isto significa que o sinal foi enviado.
- Quando a unidade está desligada, a temperatura definida é apresentada no telecomando (se a luz do mostrador interior da unidade estiver ligada, será apresentado o ícone correspondente). Quando a unidade está ligada, são apresentados no telecomando os ícones das funções em funcionamento.

#### Botão ON/OFF

Carregue neste botão para ligar/desligar a unidade.

#### Botão MODE

Ao carregar neste botão uma vez pode selecionar o modo desejado, tal como indicado em baixo (o ícone " " correspondente acender-se-á quando o modo estiver selecionado):

**FRESCO >> SECO >> VENTONINHA**



- Quando selecionar **FRESCO**, o ar condicionado irá funcionar no modo de arrefecimento. Depois carregue nos botões + ou - para ajustar a temperatura definida. Carregue no botão **FAN** para ajustar a velocidade da ventoinha.
- Quando selecionar **SECO**, o ar condicionado irá funcionar com uma velocidade baixa da ventoinha no modo seco. No modo seco não se pode ajustar a velocidade da ventoinha.
- Quando selecionar **VENTOINHA**, o ar condicionado irá funcionar apenas no modo de ventoinha. Depois carregue no botão **FAN** para ajustar a velocidade da ventoinha.

#### Botão +/-

- Ao carregar no botão + ou - uma vez irá aumentar ou diminuir a temperatura definida em 1°C. Mantenha o botão + ou - durante 2 segundos e a temperatura no telecomando irá mudar rapidamente. Solte o botão depois de alcançar a temperatura desejada. (A temperatura não pode ser ajustada no modo automático)
- Quando definir o temporizador de ligar ou o temporizador de desligar, carregue no botão + ou - para ajustar a hora. (Veja o botão **TIMER** para detalhes de definição)

#### Botão FAN (ventoinha)

- Ao carregar neste botão pode selecionar a velocidade da ventoinha do seguinte modo: AUTO, VELOCIDADE 1 (■), VELOCIDADE 2 (■ ■), VELOCIDADE 3 (■ ■ ■).

#### NOTA:

- Com a velocidade automática, o ar condicionado irá selecionar a velocidade adequada da ventoinha de forma automática, de acordo com a temperatura ambiente.
- A velocidade da ventoinha não pode ser ajustada no modo seco.

#### Botão X-FAN (ventoinha-x)

- Carregue neste botão no modo fresco e seco para iniciar a função de ventoinha-x. Carregue novamente neste botão para cancelar a função de VENTOINHA-X.
- Com a velocidade automática, o ar condicionado irá selecionar a velocidade adequada da ventoinha de forma automática, de acordo com a temperatura ambiente.
- A velocidade da ventoinha não pode ser ajustada no modo seco.
- Quando a função de VENTOINHA-X estiver ligada, se o ar condicionado for desligado, a ventoinha continuará a funcionar a uma velocidade baixa durante um tempo para expelir a água residual de dentro do tubo de ar.
- Durante a função de VENTOINHA-X, carregue no botão X-FAN para desligar a função de VENTOINHA-X. A ventoinha interior parará imediatamente.

#### Botão SLEEP (dormir)

- Quando no botão de dormir para entrar no modo de dormir. Se o telecomando funcionar no modo de arrefecimento, depois de iniciar o modo de dormir, a temperatura predefinida irá aumentar 1 °C em 1 hora; a temperatura predefinida irá aumentar 2 °C em 2 horas e depois a unidade irá funcionar com esta temperatura até se desligar.
- A função de dormir só se encontra disponível no modo de arrefecimento. A função de DORMIR pode ser definida em conjunto com o temporizador de desligar.

#### Botão TIMER

- Com a unidade ligada, carregue neste botão para definir o temporizador de desligar. A indicação **T-OFF** e o ícone **H** irão piscar. Em 5s carregue no botão + ou - para acertar a hora do temporizador de desligar. Carregue uma vez no botão + ou - para aumentar ou diminuir o tempo em 0,5 horas. Mantenha o botão + ou - durante 2 segundos, a hora irá mudar rapidamente. Solte o botão quando chegar à hora desejada. Depois carregue no botão **TIMER** para a confirmar. A indicação **T-OFF** e o ícone **H** deixarão de piscar.
- Com a unidade desligada, carregue neste botão para definir o temporizador de ligar. A indicação **T-ON** e o ícone **H** irão piscar. Em 5s

- carregue no botão + ou - para acertar a hora do temporizador de ligar. Carregue uma vez no botão + ou - para aumentar ou diminuir o tempo em 0,5 horas. Mantenha o botão + ou - durante 2 segundos, a hora irá mudar rapidamente. Solte o botão quando chegar à hora desejada. Depois carregue no botão **TIMER** para a confirmar. A indicação **T-ON** e o ícone **H** deixarão de piscar.
- Cancelar a função do temporizador: Se a função do temporizador estiver definida, carregue uma vez no botão **TIMER** para ver o tempo restante. Em 5 segundos, carregue novamente no botão **TIMER** para cancelar esta função.
- O temporizador de ligar e temporizador de desligar não podem ser definidos em simultâneo.

#### NOTA:

- O alcance da hora definida é: 0.5~24 horas.
- O intervalo entre dois movimentos não pode ultrapassar os 5 segundos. Caso contrário, o telecomando irá sair das definições.

## Funções de botões combinados

#### Função de bloqueio de crianças

Ao carregar em simultâneo nos botões "+" e "-" pode ligar ou desligar a função de bloqueio de crianças. Quando se inicia a função de bloqueio de crianças, o indicador de bloqueio de crianças liga-se no telecomando. Se usar o telecomando, este não enviará nenhum sinal. Esta função funciona apenas no telecomando. Os botões da própria unidade não podem ser bloqueados.

#### Função de transição do mostrador da temperatura

No estado desligado, carregue no botão "-" e no botão **"MODE"** em simultâneo para alternar entre °C e °F.

#### Função de luz

Pode desligar ou ligar a luz no painel de controlo da unidade. No estado de ligar ou desligar, aponte o telecomando para o recetor do sinal da unidade e pode manter os botões "+" e **"FAN"** em simultâneo durante 3 segundos para ligar ou desligar a luz.

## Instalação das pilhas

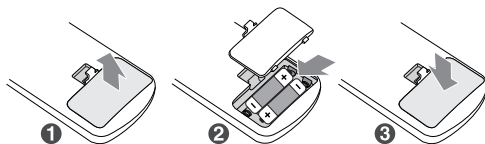

1. Pressione e deslize a tampa de trás para abrir o compartimento das pilhas do telecomando.
2. Insira duas pilhas de tamanho AAA (1,5 V) (incluídas). Certifique-se de que as extremidades (+) e (-) das pilhas correspondem às indicações (+) e (-) nas extremidades do compartimento das pilhas.
3. Feche a cobertura do compartimento das pilhas.

#### NOTA:

- Durante o funcionamento, aponte o emissor de sinal do telecomando para a janela recetora da unidade interior.
- A distância entre o emissor do sinal e a janela recetora não deve ser superior a 8 metros e não deve haver obstáculos entre estes.
- O sinal pode ser facilmente interrompido numa divisão onde haja luz fluorescente ou telefones sem fios. Nestas situações, chegue o telecomando mais perto do eletrodoméstico para um funcionamento fiável.
- Substitua as pilhas novas por outras do mesmo modelo quando for necessário substituí-las.
- Se não pretender utilizar a unidade por um período mais prolongado, retire as pilhas do telecomando.
- Se o mostrador do telecomando estiver obscuro ou não apresentar imagem, substitua as pilhas.

## Cuidados e Manutenção

### AVISO!

- Antes de limpar o ar condicionado, desligue a unidade e desligue-a da corrente. Isto eliminará o risco de choque elétrico.
- Não lave o ar condicionado com água. Isto eliminará o risco de choque elétrico.
- Não use um líquido volátil (como um diluente ou gás) para limpar o ar condicionado. Caso contrário, pode danificar a superfície.
- Não use um detergente líquido ou corrosivo para limpar o eletrodoméstico e não salpique água ou outro líquido neste, caso contrário poderá danificar as peças de plástico ou até provocar choque elétrico.

### Limpe a estrutura exterior e a grelha.

#### Limpar a estrutura exterior:

Se houver pó na superfície da estrutura exterior, use um pano macio para limpá-la.

Se a estrutura exterior estiver muito suja (por ex., com gordura), use um detergente neutro para limpá-la.

#### Limpar a grelha:

Para limpar a própria grelha use um pincel macio.

### Limpar o filtro

(Não toque nas patilhas para evitar lesões)

1. Remover o filtro Carregue nos fechos como indicado na figura e depois remova o filtro;

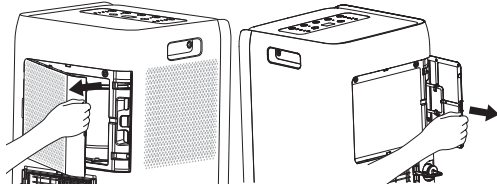

2. Limpar o filtro Use um aspirador ou água para limpar o filtro. Se o filtro estiver muito sujo (por ex., com gordura), use água morna a 40°C com detergente neutro dissolvido para limpar e depois coloque num local à sombra para secar.
3. Instalar o filtro Depois do filtro ser limpo e seco, certifique-se de que é reinstalado corretamente.

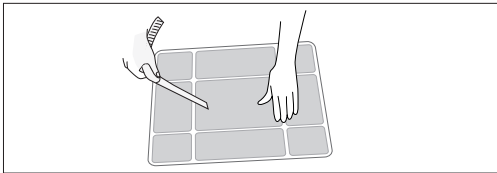

### NOTA

- O filtro deve ser limpo a cada três meses. Se houver uma grande quantidade de pó no ambiente de funcionamento, pode aumentar a frequência da limpeza.
- Não seque o filtro com uma fonte de calor direta ou um secador de cabelo. Caso contrário este pode deformar-se ou pegar fogo.

### Limpar o tubo de descarga de calor

Retire o tubo de descarga de calor do ar condicionado, limpe e seque-o e volte a instalá-lo. (Sobre o método de instalação, veja as instruções em "Instalar o tubo de descarga de calor".)

### Verificar antes da época de utilização

- Verifique se as entradas e saídas de ar estão bloqueadas.
- Verifique se a ficha e a tomada estão em boas condições.

- Verifique se o filtro está limpo.
- Verifique se as pilhas estão instaladas no telecomando.
- Verifique se a junta, o suporte da janela e o tubo de descarga de calor estão instalados com firmeza.
- Verifique se o tudo de descarga de calor está danificado.

### Verificar depois da época de utilização

1. Desligue a corrente elétrica.
2. Limpe o filtro e a estrutura exterior
3. Remova o pó e outra sujidade no ar condicionado
4. Elimine a água acumulada no chassis (veja a secção "Remover a água recolhida" para mais detalhes).
5. Verifique se o suporte da janela está ou não danificado.
6. Se sim, contacte o revendedor.

### Armazenamento prolongado

Se não usar o ar condicionado durante um período prolongado, faça a manutenção seguindo os seguintes passos para um bom desempenho.

- Certifique-se de que não há água acumulada no chassis e que o tubo de descarga de calor está desmontado.
- Retire a ficha e enrole o cabo de alimentação.
- Limpe o ar condicionado e embale-o bem para que não fique com pó.

### Aviso para recuperação

- Alguns dos itens de embalagem são materiais recicláveis. Trate deles através do seu fornecedor local de reciclagem.
- Se desejar eliminar o ar condicionado, contacte as autoridades locais ou um centro de apoio ao cliente para saber qual o melhor modo de o fazer.

## Resolução de problemas

Antes de chamar a assistência técnica, reveja a lista de resolução de problemas em baixo, pois o problema pode não ser uma anomalia da unidade.

### O ar condicionado não funciona

#### Causa / Ação

- Falha de energia? / Aguarde até se retomar a corrente.
- A ficha está solta? / Volte a inserir a ficha.
- O interruptor de ar está desativado ou há um fusível queimado? / Peça a um profissional que substitua o interruptor de ar ou o fusível.
- Há uma anomalia no circuito? / Peça a um profissional que substitua o circuito.
- A unidade é logo reiniciada depois de parar? / Aguarde 3 minutos e volte a ligar a unidade.

### Ruído de água corrente

#### Causa / Ação

- A unidade acabou de ser ligada ou desligada? / Há um som do refrigerante a fluir dentro do ar condicionado, o que é um fenómeno normal.

### Arrefecimento fraco

#### Causa / Ação

- A potência está demasiado fraca? / Espere até a voltagem ser retomada.
- O filtro de ar está muito sujo? / Limpe o filtro de ar.
- Foi definida a temperatura correta? / Ajuste a temperatura.
- A porta e a janela estão fechadas? / Feche a porta e a janela.

### O ar condicionado não recebe sinal do telecomando ou o telecomando não está sensível.

#### Causa / Ação

- A unidade tem uma interferência séria (como pressão estática, voltagem instável)? / Retire a ficha. Volte a inserir a ficha ao fim de 3 minutos e volte a ligar a unidade.
- O telecomando está dentro do alcance de receção? / O alcance de receção do telecomando é de 8 metros. Não ultrapasse estes alcance.
- Está bloqueado por obstáculos? / Remova os obstáculos.
- A sensibilidade do telecomando está fraca? / Verifique as pilhas do telecomando. Se a potência estiver fraca, substitua as pilhas.

- Há uma lâmpada fluorescente na divisão? / Mova o telecomando para perto do ar condicionado. Desligue a lâmpada fluorescente e volte a tentar.

#### Estalidos

##### Causa / Ação

- A unidade acabou de ser ligada ou desligada? / A expansão ou encolhimento térmicos do painel devido à mudança de temperatura provocam um som de fricção.

#### Há um som anormal durante o funcionamento.

##### Causa / Ação

- A unidade teve uma interferência com relâmpagos, rádio, etc? / Desligue a corrente, volte a ligar a corrente e ligue novamente a unidade.

#### Cheiros

##### Causa / Ação

- Há uma fonte de alteração de cheiro na divisão, como móveis, cigarros, etc. / Elimine a fonte de alteração de cheiro. Limpe o filtro.

#### Não sai ar do ar condicionado

##### Causa / Ação

- A saída de ar ou a entrada de ar estão bloqueadas? / Elimine os obstáculos.
- A unidade parará a ventoinha assim que se obter a temperatura definida.

#### A temperatura definida não pode ser ajustada.

##### Causa / Ação

- A unidade está a funcionar no modo automático? / Não se pode ajustar a temperatura no modo automático.
- A temperatura exigida ultrapassa o alcance da temperatura definida? / O alcance da temperatura definida é de 16°C a 30°C
- A unidade acabou de ser ligada ou desligada? / Há um som do refrigerante a fluir dentro do ar condicionado, o que é um fenómeno normal.

## Códigos de erro

É possível que apareçam códigos de erro no mostrador. Se isso acontecer, tome as medidas necessárias como indicado em baixo.

#### F1, F2, F4, F0:

Contacte profissionais qualificados para assistência técnica.

#### E8, H3

1. Verifique se a unidade está num ambiente com temperatura alta e muita humidade. Se a temperatura ambiente for muito elevada, desligue a unidade e ligue-a quando a temperatura descer abaixo de 35°C.
2. Verifique se o evaporador e o condensador estão bloqueados por alguns objetos. Se sim, retire os objetos, desligue a unidade e volte a ligá-la para funcionar.
3. Se a anomalia continuar, contacte a assistência técnica.

#### H8

1. Remova a água do interior do chassis.
2. Se a indicação "H8" persistir, contacte o revendedor para fazer a manutenção da unidade.

## AVISO!

- Se ocorrer algum dos fenómenos indicados em baixo, desligue o ar condicionado, desligue imediatamente a corrente e contacte imediatamente o revendedor.
  - O cabo de alimentação está sobreaquecido ou danificado.
  - Há um som anormal durante o funcionamento.
  - Cheiros
  - Fuga de água
- Não conserte nem reequipe o ar condicionado sozinho.
- Se o ar condicionado funcionar em condições anormais, isso pode provocar anomalias, choques elétricos ou risco de incêndio.

## Precauções de instalação

### AVISO!

- Cumpra todos os códigos e decretos em vigor.
- Não use um cabo de alimentação danificado ou não convencional.
- Tenha cuidado durante a instalação e manutenção. Proíba operações incorretas para evitar choques elétricos, fatalidades e outros acidentes.

### Seleção do local de instalação

#### Requisitos básicos

A instalação da unidade nos seguintes locais pode provocar anomalias. Se for inevitável, consulte o revendedor local para obter conselho.

1. Locais com fontes de calor fortes, vapores, gás explosivo ou inflamável ou objetos voláteis espalhados no ar.
2. Qualquer sítio com aparelhos de alta-frequência instalados (tais como máquinas de solda, equipamento médico).
3. Perto de zonas costeiras.
4. Qualquer sítio com óleo ou vapores no ar.
5. Perto de gás sulfúrico.
6. Outros locais com circunstâncias especiais.
7. Não instale em estruturas com base instável ou móvel (como um camião) ou num ambiente corrosivo (como uma fábrica de químicos).

#### Requisitos do ar condicionado

1. A entrada de ar deve estar afastada de obstáculos e não coloque objetos perto da saída de ar. Caso contrário, isto afetará o desempenho do tubo de descarga de calor.
2. Selecione um local onde o ruído e o fluxo de ar emitido pela unidade não afetem a vizinhança.
3. Faça os possíveis para manter longe de lâmpadas fluorescentes.
4. Não instale este eletrodoméstico em divisões de lavanderia.
5. Não instale perto de escadas ou degraus.

#### Requisitos da ligação elétrica

##### Medidas de segurança

1. Quando instalar a unidade, tem de seguir os requisitos de segurança elétrica.
2. Siga as regulamentações de segurança locais e certifique-se de que está a usar o fornecimento elétrico correto.
3. Se o cabo de alimentação estiver danificado, deve ser substituído pelo produtor, pelo seu agente de assistência técnica ou por pessoal qualificado semelhante, de modo a evitar danos.
4. Ligue devidamente o fio sob tensão, o fio neutro e o fio de ligação à terra à tomada.
5. Certifique-se de que desliga o fornecimento de energia antes de realizar quaisquer trabalhos de eletricidade ou segurança.
6. Não ligue a corrente antes de terminar a instalação.
7. O ar condicionado é um eletrodoméstico de classe 1 e deve ter uma ligação à terra correta. Certifique-se de que está sempre ligado devidamente à terra, caso contrário pode provocar choques elétricos.
8. O fio amarelo-esverdeado ou o fio verde do ar condicionado é o fio de ligação à terra que não pode ser usado para outros fins.
9. A resistência da ligação à terra deve estar de acordo com as normas de segurança elétrica nacionais.
10. O eletrodoméstico deve ser instalado respeitando os regulamentos nacionais de instalações elétricas.

## Instalar os ganchos do cabo de alimentação

Monte os ganchos do cabo de alimentação na parte de trás da unidade com parafusos (a direção dos ganchos do cabo de alimentação é a apresentada na figura seguinte).

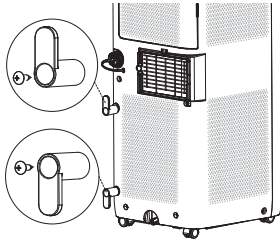

Enrole o cabo de alimentação à volta dos ganchos do cabo de alimentação.

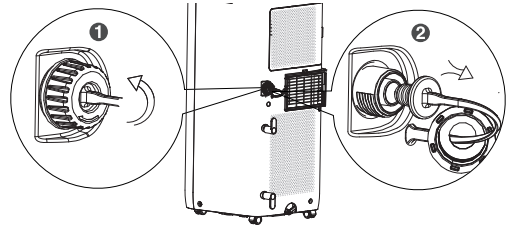
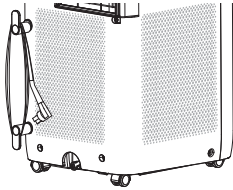

2. Insira uma mangueira com diâmetro interior de 13 mm (não incluída) no conector de drenagem.

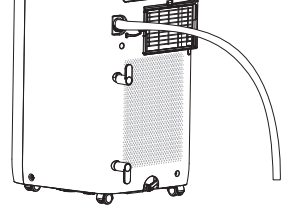

## Drenagem de água

- Para obter um desempenho máximo, não é recomendada a drenagem de água durante o modo de arrefecimento.
- Recomenda-se a utilização da porta de drenagem do meio para drenar a água durante o modo seco.
- Para drenar água da porta de drenagem inferior quando o mostrador apresentar H8.

### Método de drenagem

#### 1. Retire a água da porta de drenagem inferior.

- Desligue a unidade e retire a ficha da tomada.
- Coloque um recipiente de água por baixo da porta de drenagem, ou mova a máquina para um local onde esta pode ser drenada.
- Retire a ficha de borracha da porta de drenagem inferior para remover a água.
- Depois de drenar, insira a ficha de borracha.
- Carregue no botão ON/OFF para reiniciar.

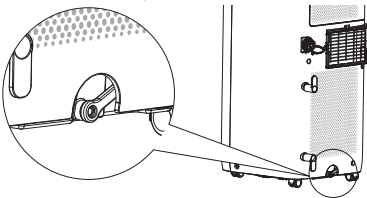

#### 2. Retire a água da porta de drenagem do meio.

#### NOTA

– A água pode ser automaticamente esvaziada para um dreno no chão ligando uma mangueira com diâmetro interior de 13 mm (não incluída).

1. Retire a tampa de drenagem contínua girando-a no sentido contrário aos ponteiros do relógio e depois remova o tampão de borracha do bico.

#### ATENÇÃO:

- Quando usar a opção de drenagem contínua do furo do meio, coloque a unidade numa superfície nivelada e certifique-se de que a mangueira de drenagem não tem nenhuma obstrução e está posicionada para baixo. Ao colocar a unidade numa superfície desnivelada ou numa instalação desadequada da mangueira pode fazer com que o chassis fique cheio de água e a unidade se desligue. Remova a água do chassis, caso a unidade se desligue e depois verifique se o posicionamento da unidade e da mangueira é correto.

## Instalação do tubo de descarga de calor

#### Instalar o tubo de descarga de calor

1. Gire a junta A e a presilha de trás no sentido dos ponteiros do relógio para as duas pontas do tubo de descarga de calor.

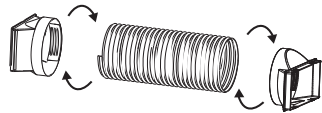

2. Insira a junta A do tubo de descarga de calor na ranhura até ouvir um clic.

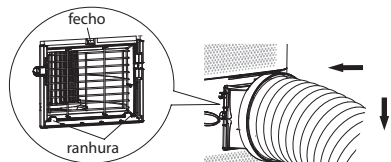

3. Conduza o tubo de descarga de calor para o exterior.

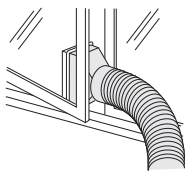

### Nota sobre a instalação do tubo de descarga de calor.

Para melhorar a eficácia de arrefecimento, o tubo de descarga de calor deve ser o mais curto possível e plano, sem curvas, para garantir uma descarga de calor suave.

Sugere-se que o tubo de descarga seja instalado de acordo com a figura em baixo.

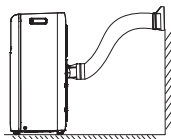

O tubo de descarga pode ser instalado com base nos requisitos do utilizador, enquanto que deve evitar-se a forma de instalar apresentada em baixo, pois pode provocar uma exaustão não uniforme.

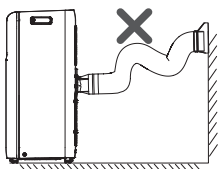

- Se o comprimento do tubo de descarga de calor é inferior a 1 metro. Recomenda-se a utilização de um comprimento mais curto.
- Quando instalar, o tubo de descarga de calor deve estar o mais plano possível. Não alongue o tubo nem o ligue a outro tubo de descarga de calor.

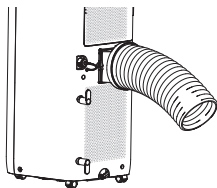

## Operação de teste

- Ligue a corrente e carregue no botão ON/OFF do telecomando para iniciar a unidade.
- Carregue no botão de modo para selecionar a função automática, de arrefecimento, seca ou da ventoinha e depois verifique se a unidade funciona normalmente.
- Se a temperatura ambiente for inferior a 16°C, a unidade não poderá funcionar no modo de arrefecimento.

## Diagrama de ligação elétrica

O diagrama com o esquema elétrico encontra-se sujeito a alteração sem aviso prévio. Por favor, veja o da unidade.

UL-C09EA-W

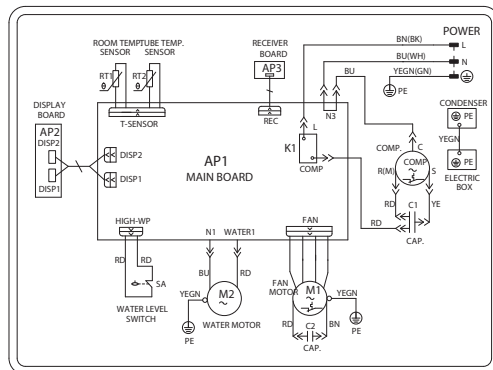

## Manual do especialista

### Requisito de aptidão para pessoal de manutenção (as reparações apenas devem ser feitas por especialistas).

1. Qualquer pessoa implicada no trabalho ou em mexer num circuito refrigerante deve possuir um certificado válido atual de uma autoridade certificadora reconhecida na indústria que autoriza a sua competência para lidar com refrigerantes de forma segura, de acordo com uma especificação de avaliação reconhecida na indústria.
2. A assistência técnica deve ser efetuada apenas como recomendado pelo produtor do equipamento. A manutenção e reparação que exijam a assistência de outro pessoal qualificado devem ser efetuadas sob a supervisão de uma pessoa competente a usar refrigerantes inflamáveis.

### Trabalho de preparação de segurança

A quantidade máxima de carga de refrigerante encontra-se apresentada na seguinte tabela.

(Nota: Veja na placa de classificação a quantidade de carga de R290).

Área da divisão (m <sup>2</sup> )	4	11	15
Carga máxima (kg)	<0,152	0,225	0,304

Antes de começar a trabalhar em sistemas com refrigerante inflamável, é necessário fazer verificações de segurança para garantir que o risco de ignição é minimizado. Para reparar o sistema de refrigeração, deve estar-se em conformidade com as seguintes precauções antes de efetuar trabalhos no sistema.

### Procedimento de trabalho

O trabalho deve ser efetuado sob um procedimento controlado, de modo a minimizar o risco de presença de gás inflamável ou de vapor enquanto o trabalho estiver a ser efetuado.

### Área geral de trabalho

Todo o pessoal de manutenção e outros que trabalharem no local devem ter recebido instruções sobre a natureza do trabalho a ser desempenhado. Deve evitar-se o trabalho em espaços confinados. A zona à volta da zona de trabalho deve ser fechada. Certifique-se de que as condições dentro da área são seguras controlando os materiais inflamáveis.

### Verificar a presença de refrigerante

A zona deve ser verificada com um detetor de refrigerante adequado antes e durante o trabalho, para garantir que o técnico está consciente de ambientes potencialmente tóxicos ou inflamáveis. Certifique-se de que o equipamento detetor de fugas a ser usado é adequado para usar com todos os refrigerantes aplicáveis, isto é, não ignisíveis, devidamente selados ou intrinsicamente seguros.

### Presença de um extintor de incêndios

Se algum trabalho a quente tiver de ser efetuado no equipamento de refrigeração ou em algumas peças associadas, deve haver equipamento de extinção de incêndios adequado disponível à mão. Tenha um extintor de incêndios de pó seco ou CO2 junto à zona de carregamento.

### Sem fontes de ignição

Nenhuma pessoas que leve a cabo trabalhos relacionados com um sistema de refrigeração que envolva a exposição de qualquer trabalho com tubos deve usar nenhuma fonte de ignição de modo a provocar o risco de fogo ou explosão.

Todas as possíveis fontes de ignição, incluindo o fumo de cigarros, devem ser mantidas suficientemente longe do local da instalação, reparação, remoção e eliminação, durante os quais o refrigerante pode ser eventualmente libertado para o espaço circundante. Antes de efetuar os trabalhos, deve verificar-se a zona à volta do equipamento para certificar-se de que não há riscos inflamáveis ou riscos de ignição. Devem ser apresentados sinais "Não fumar".

### Zona ventilada

Certifique-se de que a zona está ao ar livre ou tem uma ventilação adequada antes de entrar no sistema ou efetuar quaisquer trabalhos a quente. Deve continuar a haver um nível de ventilação durante o tempo em que o trabalho é efetuado. A ventilação deve dispersar de forma segura qualquer refrigerante libertado e enviá-lo preferencialmente externamente para a atmosfera.

### Verificar o equipamento de ventilação

Quando forem alterados componentes elétricos, estes devem ser adequados para o efeito e a especificação correta. Em todo o momento devem seguir-se as linhas de orientação do produtor relativamente à manutenção e à assistência técnica.

Caso tenha dúvidas, consulte o departamento técnico do produtor para obter assistência.

Devem efetuar-se as seguintes verificações às instalações que usem refrigerantes inflamáveis:

- A carga real de refrigerante encontra-se em conformidade com o tamanho da divisão na qual estão instaladas as peças que contêm refrigerante;
- A maquinaria e saídas de ventilação estão a funcionar devidamente e não estão obstruídas;
- Se estiver a ser usado um circuito indireto de refrigeração, deve verificar-se se há presença de refrigerante no circuito secundário.
- As marcas no equipamento continuam a ser visíveis e legíveis. As marcas e sinais ilegíveis devem ser corrigidos;
- O tubo de refrigeração ou peças estão instalados numa posição onde não é provável serem expostos a quaisquer substâncias que possam corroer as peças que contêm refrigerante, a menos que as peças sejam construídas de materiais intrinsicamente resistentes à corrosão ou devidamente protegidos contra a corrosão.

### Verificações dos aparelhos elétricos

A reparação e manutenção de peças elétricas deve incluir verificações de segurança iniciais e procedimentos de inspeção das peças. Se houver uma falha que possa comprometer a segurança, não se deve ligar nenhuma alimentação elétrica ao circuito até esta ter sido devidamente tratada. Se a falha não puder ser imediatamente corrigida, mas for necessário continuar a operação, tem de ser usada uma solução temporária. Isto deve ser comunicado ao proprietário do equipamento para todas as partes estarem avisadas.

As verificações de segurança iniciais devem incluir:

- Que os condensadores são descarregados; isto deve ser feito de modo seguro para evitar a possibilidade de ignição;
- Que nenhuma peças elétricas ativas e ligações elétricas estejam expostas enquanto se carregar, recuperar ou purgar o sistema;
- Que haja continuidade na ligação à terra.

### Reparações de peças seladas

Durante a reparação de peças seladas deve desligar-se toda a alimentação elétrica do equipamento a ser trabalhado antes de remover quaisquer coberturas seladas, etc. Se for absolutamente necessário ter alimentação elétrica do equipamento durante a assistência técnica, deve haver uma forma permanente de deteção de fugas em funcionamento localizada no ponto mais crítico para avisar de potenciais situações perigosas. Deve prestar-se particular atenção ao seguinte, para garantir que, ao trabalhar em peças elétricas, a estrutura não seja alterada de modo nenhum que afete o nível de proteção. Isto inclui danos em cabos, um número excessivo de ligações, terminais não feitos como as especificações originais, danos nos selos, encaixes incorretos de flanges, etc.

- Certifique-se de que o aparelho está montado de forma segura.
- Certifique-se de que os selos ou materiais de selar não estão degradados ao ponto de não servirem o propósito de evitar a ingerência de atmosferas inflamáveis. As peças sobresselentes devem estar em conformidade com as especificações do produtor.

### NOTA:

A utilização de um selante de silicone pode inibir a eficácia de alguns tipos de equipamento de deteção de fugas. As peças intrinsicamente seguras não têm de estar isoladas antes de se trabalhar nelas.

### Reparações de peças intrinsicamente seguras

Não aplique nenhuma carga indutiva ou capacitante permanente no circuito sem garantir que isto não irá ultrapassar a voltagem e corrente permitida para o equipamento em utilização.

As peças intrinsicamente seguras são o único tipo que pode ser trabalhado quando na presença de uma atmosfera inflamável. O aparelho de teste deve estar com a tensão correta.

Substitua as peças apenas com peças especificadas pelo produtor. Outras peças podem provocar a ignição do refrigerante na atmosfera devido a uma fuga.

### Cablagem

Verifique se a cablagem não está sujeita a desgaste, corrosão, pressão excessiva, vibração, pontas afiadas ou outros efeitos adversos do ambiente. A verificação também deve ter em conta os efeitos da idade e da vibração contínua de fontes como compressores ou ventoinhas.

### Deteção de refrigerantes inflamáveis

Em nenhuma circunstância devem ser usadas potenciais fontes de ignição na procura ou deteção de fugas de refrigerante. Não se deve usar uma tocha de halogeneto (nem nenhum outro detetor que use uma chama livre).

### Métodos de deteção de fugas

Os seguintes métodos de deteção de fugas são considerados aceitáveis para todos os sistemas refrigerantes.

Os detetores eletrónicos de fugas podem ser usados para detetar fugas de refrigerante, mas, no caso dos refrigerantes inflamáveis, a sensibilidade pode não ser adequada, ou pode ser necessário recalibrar. (O equipamento de deteção deve ser calibrado numa zona sem refrigerante.) Certifique-se de que o detetor não é uma potencial fonte de ignição e que é adequado para o refrigerante usado. O equipamento de deteção de fugas deve estar definido com uma percentagem do limite inferior de inflamabilidade do refrigerante e deve estar calibrado para o refrigerante usado e é confirmada a percentagem adequada de gás (máximo de 25%).

Os fluidos de deteção de fugas são adequados para usar com a maioria dos refrigerantes, mas deve evitar-se a utilização de detergentes com cloro, pois o cloro pode reagir com o refrigerante e corroer a tubulação de cobre. Se houver suspeitas de uma fuga, todas as chamas livres devem ser

removidas/extinguidas.

Se for encontrada uma fuga de refrigerante que exija soldadura. devem recolher-se todos os refrigerantes do sistema, ou ser isolados (fechando as válvulas) numa parte do sistema longe da fuga. Nos eletrodomésticos com refrigerantes inflamáveis, deve ser purgado azoto isento de oxigénio (OFN) através do sistema antes e durante o processo de soldadura.

## Remoção e evacuação

Quando entrar no circuito refrigerante para fazer reparações, ou para quaisquer outros propósitos, devem usar-se procedimentos comuns. No entanto, com os refrigerantes inflamáveis é importante que se sigam as melhores práticas, pois tem de se considerar a inflamabilidade. Deve ser observado o seguinte procedimento:

- remova o refrigerante;
- purgue o circuito com o gás inerte;
- evacue;
- volte a purgar com o gás inerte;
- abra o circuito cortando ou soldando.

A carga de refrigerante deve ser recuperada para os cilindros de recuperação corretos. Em eletrodomésticos que contenham refrigerantes inflamáveis, o sistema deve ser "enxaguado" com OFN para tornar a unidade segura. Este processo pode precisar de ser repetido várias vezes. Não deve usar-se ar ou oxigénio comprimido para purgar os sistemas refrigerantes. Em eletrodomésticos com refrigerantes inflamáveis deve enxaguar-se rompendo o vácuo no sistema com OFN e continuando a encher até se alcançar a pressão de funcionamento, depois ventilando para a atmosfera e por fim puxando o vácuo.

Este processo deve ser repetido até não haver refrigerante no sistema.

Quando for usada a carga final de OFN, o sistema deve ser ventilado até à pressão atmosférica para permitir a realização de trabalhos. Esta operação é absolutamente essencial, caso tenham de ser efetuados trabalhos de soldadura na tubulação.

Certifique-se de que a saída da bomba de aspiração não está perto de nenhuma fonte de ignição e que há ventilação disponível.

## Procedimentos de carregamento

Para além dos procedimentos de carregamento comuns, devem seguir-se os seguintes requisitos.

- Certifique-se de que, quando usar o equipamento de carregamento, não ocorre contaminação de diferentes refrigerantes. As manguerias ou linhas devem ser o mais curtas possível para minimizar a quantidade de refrigerante contidas neste.
- Os cilindros devem ser mantidos na vertical.
- Certifique-se de que o sistema de refrigeração tem ligação à terra antes de carregar o sistema com refrigerante.
- Etiqueta do sistema quando o carregamento estiver completo (se ainda não estiver).
- Deve ter-se cuidado extremo para não encher demais o sistema de refrigeração.

Antes de recarregar o sistema, este deve passar um teste de pressão com o gás de purga adequado.

O sistema deve passar um teste de fugas quando se completar o carregamento, mas antes do comissionamento. Deve ser efetuado um teste de fugas de seguimento antes de se deixar o local.

## Desmantelamento

Antes de efetuar este procedimento é essencial que o técnico esteja totalmente familiarizado com o equipamento e todos os seus detalhes.

Recomenda-se como boa prática que todo o refrigerante seja recuperado em segurança. Antes de efetuar a tarefa, deve retirar-se uma amostra de óleo e refrigerante, caso seja necessário fazer uma análise antes de voltar a usar o refrigerante obtido. É essencial que haja corrente elétrica disponível antes de iniciar a tarefa.

- a. Torne-se familiar com o equipamento e o seu funcionamento.
- b. Isole o sistema eletricamente.
- c. Antes de iniciar o procedimento, certifique-se que:

- encontra-se disponível equipamento de manuseamento mecânico, se necessário, para manusear os cilindros refrigerantes;
  - todo o equipamento de proteção pessoal está disponível e a ser usado corretamente;
  - o processo de recuperação é supervisionado o tempo todo por uma pessoa competente;
  - o equipamento de recuperação e os cilindros estão em conformidade com os padrões adequados.
- d. Bombeie o sistema refrigerante, se possível.
  - e. Se não for possível um aspirador, faça um colector para que o refrigerante possa ser retirado de diversas partes do sistema.
  - f. Certifique-se de que o cilindro se situa na balança antes de se realizar a recuperação.
  - g. Inicie a máquina de recuperação e use em conformidade com as instruções do produtor.
  - h. Não encha demais os cilindros. (Não mais do que 80 % do volume de carga líquida).
  - i. Não ultrapasse a pressão máxima de funcionamento do cilindro, mesmo temporariamente.
  - j. Quando os cilindros estiverem devidamente cheios e o processo terminado, certifique-se de que os cilindros e o equipamento são imediatamente removidos do local e todas as válvulas de isolamento do equipamento estão fechadas.
  - k. O refrigerante recuperado não deve ser carregado para outro sistema de refrigeração, a menos que tenha sido limpo e verificado.

## Identificação

O equipamento deve ser identificado declarando que foi desmantelado e o refrigerante foi esvaziado. A etiqueta deve ter a data e estar assinada. Para eletrodomésticos com refrigerantes inflamáveis certifique-se de que há etiquetas no equipamento a dizer que este contém refrigerante inflamável.

## Recuperação

Quando remover o refrigerante de um sistema, seja para prestar assistência técnica ou para desmantelar, recomenda-se como boa prática que todos os refrigerantes sejam removidos em segurança.

Quando transferir o refrigerante para cilindros, certifique-se de que são empregados apenas os cilindros de recuperação de refrigerante apropriados. Certifique-se de que o número correto de cilindros para suportar a carga total do sistema está disponível. Todos os cilindros a ser usados são designados para o refrigerante recuperado e identificados para esse refrigerante (isto é, cilindros especiais para a recuperação do refrigerante). Os cilindros devem estar completos com uma válvula de alívio de pressão e válvulas de interrupção associadas em bom estado funcional. Os cilindros de recuperação vazios devem ser evacuados e, se possível, arrefecidos antes da recuperação acontecer.

O equipamento de recuperação deve estar em bom estado de funcionamento com um kit de instruções sobre o equipamento à mão e deve ser adequado para recuperar todos os refrigerantes adequados, incluindo, quando aplicável, refrigerantes inflamáveis. Além disso, deve estar disponível um conjunto de balanças de pesagem calibradas e em bom estado de funcionamento. Antes de usar a máquina de recuperação verifique se esta está em condições de funcionamento satisfatórias, se teve uma manutenção devida e que quaisquer peças elétricas associadas estão seladas para evitar ignição caso haja uma fuga de refrigerante. Em caso de dúvida, consulte o produtor.

O refrigerante recuperado deve ser devolvido ao fornecedor de refrigerante no cilindro de recuperação devido e deve ser elaborada a nota de transferência de resíduos relevante. Não misture refrigerantes nas unidades de recuperação e especialmente não nos cilindros.

Se os compressores ou óleos de compressão tiverem de ser removidos, certifique-se de que foram evacuados para um nível aceitável, para garantir que o refrigerante inflamável não fica junto do lubrificante. O processo de evacuação deve ser efetuado antes de devolver o compressor ao fornecedor. Para acelerar este processo apenas deve ser empregado aquecimento elétrico no corpo do compressor. Quando for drenado óleo de um sistema, isso deve ser feito em segurança.

## Especificações técnicas

Modelo	UL-C09EA-W
Alimentação elétrica	220 – 240 V AC, 50 Hz
Classe de eficiência energética	A
Consumo energético em funcionamento (W)	1000
Consumo energético em standby (espera) (W)	0,5
Capacidade de arrefecimento (W)	2600
Nível de ruído (Alto) dB(A)	64
Fluxo de ar (Alto/Médio/Baixo) (m <sup>3</sup> /h)	260/240/220
Alcance da Temperatura de Funcionamento (°C)	16 ~ 30
Tamanho aproximado da divisão (m <sup>2</sup> )	26
Capacidade aproximada da divisão (m <sup>3</sup> )	65
Tamanho (L x P x A em mm)	287 x 326 x 705
Peso (kg)	24,5
Diâmetro externo do tubo de exaustão (mm)	142
Refrigerante	R290
Carga de refrigerante (g)	175

As especificações técnicas estão sujeitas a alterações sem aviso prévio.











Sharp Consumer Electronics Poland sp. z o.o.  
Ostaszewo 57B, 87-148 Łysomice, Poland  
Made in China

SDA/MAN/0198

[www.sharpconsumer.eu](http://www.sharpconsumer.eu)

**SHARP**