

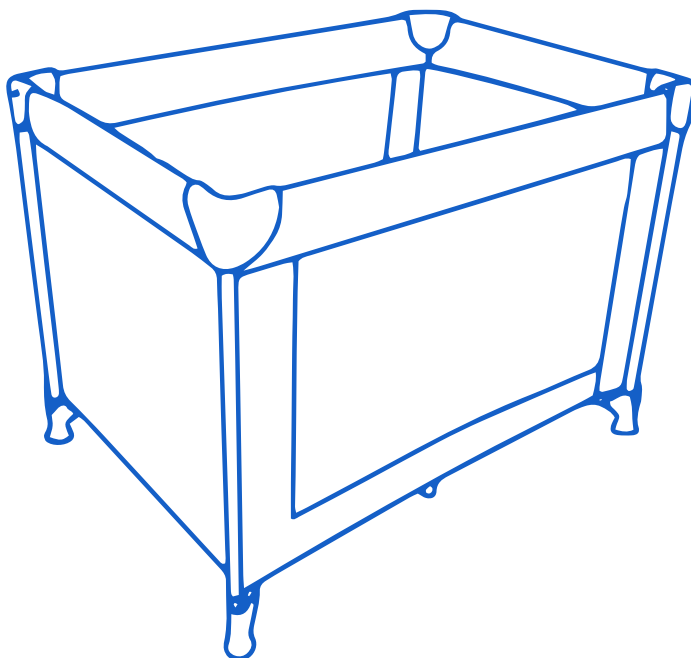

MEDLEY

baby cot



up to 14 kg

INSTRUCTIONS FOR USE

ИНСТРУКЦИИ ЗА УПОТРЕБА - INSTRUCCIONES DE USO - INSTRUÇÕES DE USO - ISTRUZIONI PER L'USO - MODE D'EMPLOI -
GEBRAUCHSANWEISUNG - INSTRUCIUNI DE FOLOSIRE - INSTRUKCJA UŻYCIA - UPUTSTVO ZA UPOTREBU - УПАТСТВО ЗА
УПОТРЕБА - ИНСТРУКЦИИ ПО ИСПОЛЪЗОВАНИЮ - ІНСТРУКЦІЇ З ВИКОРИСТАННЯ - UPUTE ZA KORIŠTENJE - NÁVOD
K POUŽITÍ - INŠTRUKCIE NA POUŽÍVANIE - HASZNÁLATI ÚTMUTATÓ - ΟΔΗΓΙΕΣ ΧΡΗΣΗΣ - KULLANIM İÇİN TALİMATLAR -
تعليمات للاستخدام

A

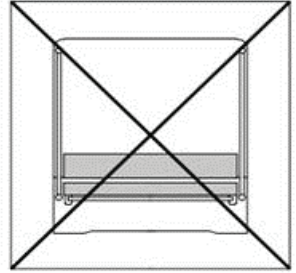
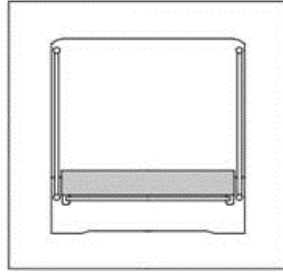

1

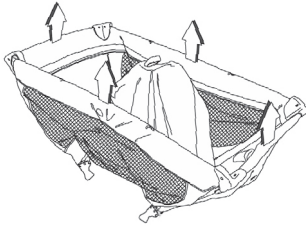

2

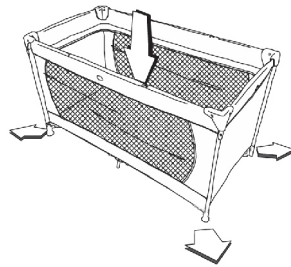

3



4

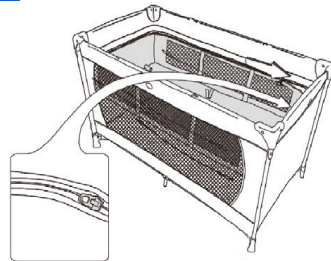

5

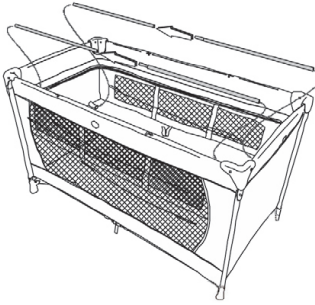

6

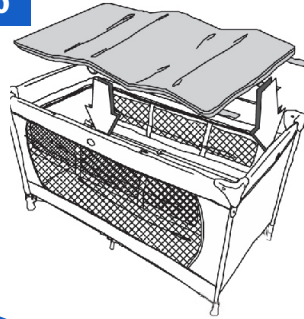

7



8

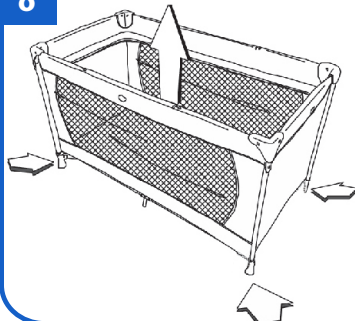

9

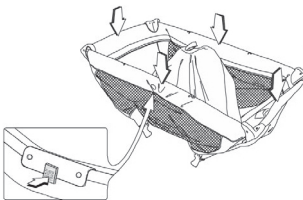

THANK YOU FOR PURCHASING A PRODUCT PLAYPEN. WE HOPE YOU ARE SATISFIED WITH ITS USE. PLEASE READ THE INSTRUCTIONS CAREFULLY AND KEEP THIS MANUAL IN A SAFE PLACE. IF YOU DO THIS, YOU CAN ENDANGER THE HEALTH OF YOUR BABY. PAY SPECIAL ATTENTION TO THE ADVICE ON CLEANING AND CARE PRODUCT. SO YOU CAN ENJOY IT LONGER.

WARNINGS

- Never leave your baby in the cot unattended.
- Do not use more than one mattress in the cot.
- ONLY USE THE MATTRESS SOLD WITH THIS COT, DO NOT ADD A SECOND MATTRESS ON THIS ONE, SUFFOCATION HAZARDS (FIGURE A).
- The mattress base complies with: EN 716-1.
- Make sure all safety latches are properly locked.
- The assembly parts should always be properly adjusted and should be checked periodically; and if necessary, readjusted.
- Be aware of the risk of open re and other sources of strong heat, such as electric bar res, gas res, etc. in the near vicinity of the cot.
- Do not use the cot if any part is broken, torn or missing and use only spare parts approved by the manufacturer.
- Do not leave anything in the cot or place the cot close to another product, which could provide a foothold or present a danger of suocation or strangulation, e.g. strings, blinds/curtain cords, etc.
- Do not use the cot when the child is able to get out of it in order to prevent the risk of falls.
- All parts of the cot must be properly positioned so that the baby can never be punctured or snagging your clothing or accessories (pacifiers chains, shoelaces, ...)
- The cot is ready for use only when the locking mechanisms are in place: this operation must be checked before using the cot.
- Do not use more than one mattress in the cot.
- The lowest position is the safest and that the base should always be used in that positions as soon as the baby is old enough to sit up.
- Only use the mattress sold with this cot, do not add a second mattress on this one, suffocation hazards.
- Place only in this travel cot which oers a rm, even surface.
- Product is suitable for children up to 14 kilograms or 86 cm.
- Product is suitable for children up to 11 kg, or up to 12 months - when used on level 2 (in a two-level set).

BOX CONTENTS: Compact travel cot; Lift (in a two-level set); Padded Base; Carrying bag

1. OPENING OF THE CRADLE AND LOCK TOP FRAME:

- Remove the cradle of the carrying bag and remove the pillow-top mattress that surrounds it.
- Separate each of the corners at the opening of the cradle. The fund should not be Never at ground level, but it must always remain a little high.
- Lift the upper side until it is horizontal. Fit the crossbars until you hear the click of security. (see Figure 1)
- Check that the frame tubes are rmlly coupled trying download them or fold them.

2. LOCK UNDERFRAME:

- To lock the lower structure, press the center of the crib. (see Figure 2)
- Check that the frame tubes are rmlly coupled trying download them or fold them. Note: for proper installation of the cradle, you must block part top of the structure rather than the bottom.

3. INSTALLING THE PADDING BEDSPRING (120 x 60 x 2 CM):

- Fold the mattress and place it in the bottom of the cradle, with the printed side looking up. (see Figure 3)
- Adhesive tapes fastening padded mattress should be introduced by the openings in the background fabric and then fasten them to the bottom to the mattress remains immobilized.

4. ELEVATOR INSTALLATION (in a two-level set):

- The lift must be attached to the cradle with the help of the zipper. (see Figure 4)
- When zipper all around put your hand in the hole to completely close from the bottom.
- Enter the 4 tubes of metal in fabric loops it is at the bottom of the elevator. Attach tubes 2 by 2. (see Figure 5)
- Surround tubes with straps adhesive is in the center controller high.
- The pillow-top mattress should be placed so that it is blocked by the straps at the bottom corners. (see Figure 6).

5. BENDING THE CRADLE:

- Remove the mattress padding. Remove the height adjustment if necessary. (see Figure 7)
- Lift the bottom of the cradle pulling the center. Take this central part from cradle to an intermediate height to the sides of the crib. (see Figure 8)
- To fold each of the upper side pipes, lift slightly and then press the lock button located under the handle (see Figure 9) and fold the crossbar.
- Fold the crib and put the mattress around to keep it folded.

CLEANING AND MAINTENANCE

Maintenance of textile parts:

They can be cleaned with a sponge soaked in warm soapy water.

Fabric composition:

plain fabric: 100% polyester

Mesh fabric: 100% polyester

Pillow-top mattress: 120 x 60 x 2 cm

ВАЖНО! ЗАПАЗЕТЕ ИНСТРУКЦИЯТА ЗА БЪДЕЩИ СПРАВКИ: ПРОЧЕТЕТЕ ВНИМАТЕЛНО!

БЛАГОДАРИМ ВИ, ЧЕ ЗАКУПИХТЕ ТОЗИ ПРОДУКТ! НАДЯВАМЕ СЕ, ЧЕ ЩЕ БЪДЕТЕ ДОВОЛНИ ОТ НЕГОВАТА УПОТРЕБА. МОЛЯ, ПРОЧЕТЕТЕ ВНИМАТЕЛНО ИНСТРУКЦИИТЕ И ЗАПАЗЕТЕ ТОВА УПЪТВАНЕ НА СИГУРНО МЯСТО, ЗА ДА ПРЕДПАЗИТЕ ЗДРАВЕТО НА ВАШЕТО БЕБЕ. ОБЪРНЕТЕ СПЕЦИАЛНО ВНИМАНИЕ И НАСЪВЕТИТЕ ЗА ПОДДРЪЖКА И ПОЧИСТВАНЕ, ЗА ДА СЕ РАДВАТЕ НА КОШАРКАТА ВЪЗМОЖНО НАЙ-ДЪЛГО.

ВНИМАНИЕ

- Никога не оставяйте детето си без надзор. Винаги го наглеждайте! Ако оставите детето без надзор, уверете се, че отваращата се стана на кошарата е заключена.
- Не използвайте повече от един матрак в кошарата.
- ИЗПОЛЗВАЙТЕ САМО МАТРАКА, ЗАКУПЕН С ТАЗИ КОШАРА, НЕ ДОБАВАЙТЕ ДОПЪЛНИТЕЛЕН МАТРАК, ПОРАДИ РИСК ОТ ЗАДУШАВАНЕ (ФИГУРА А).
- Основата на матрака отговаря на: EN 716-1.
- Уверете се, че всички заключващи механизми са правилно фиксирани.
- Всички части трябва да са винаги правилно свързани, да бъдат периодично проверявани, и ако е необходимо, намествани.
- Имайте предвид опасността от открит огън и други източници на силна топлина, като например електрически и газови пещки в близост до кошарата.
- Не използвайте кошарата, ако има части, които са счупени, скъсани или липсващи; използвайте само резервни части, одобрени от производителя.
- Никога не оставяйте предмети в кошарата, които могат да послужат за опора на краката на бебето и да му помогнат да излезе извън кошарата, както и предмети, които могат да доведат до задушаване.
- Не използвайте кошарата, ако детето е в състояние да излезе от нея, за да избегнете риска от падане.
- Всички части на кошарата трябва да бъдат правилно позиционирани, така че бебето да няма достъп до предмети, които могат да му навредят.
- Не използвайте повече от един матрак в кошарата.
- Най-ниската позиция е и най-безопасната, следователно трябва да бъде използвана веднага, когато бебето е достатъчно голямо, за да седи самостоятелно.
- Използвайте единствено матрака, предлаган с тази кошара; не добавяйте втори матрак върху него, тъй като има опасност от задушаване.
- Поставете кошарата единствено върху стабилни, равни повърхности.
- Този продукт е подходящ за деца до 14 кг или 86 см.
- Когато се използва второто ниво, продуктът е подходящ за деца до 11 кг или до 12-месечна възраст.

СЪДЪРЖАНИЕ НА КАШОНА: Компактна кошара за път; Горно ниво (в комплекта с две нива); Подплатена подложка; Чанта за носене;

1. РАЗГЪВАНЕ НА КОШАРАТА И ФИКСИРАНЕ НА ГОРНАТА РАМКА

- Извадете кошарата от чантата за носене и освободете матрака около нея.
- Разделете всеки от ъглите при отварянето на кошарата. Основата никога не бива да бъде на нивото на пода, винаги трябва да бъде малко по-високо.
- Повдигнете горната част, докато стане хоризонтална. Поставете тръбите на рамката, докато шаркинат (вижте Фигура 1).
- Проверете дали тръбите са здраво фиксирани, като се опитате да ги измъкнете или съберете.

2. ФИКСИРАНЕ НА ДОЛНАТА РАМКА

- За да заключите долната част на кошарата, натиснете надолу механизма в средата (вижте Фигура 2).
- Проверете дали тръбите са здраво фиксирани, като се опитате да ги измъкнете или съберете. Обърнете внимание, че за правилното стлобяване на кошарата, е необходимо горната част да бъде добре фиксирана.

3. ПОСТАВЯНЕ НА МАТРАКА (120 x 60 x 2 см)

- Прегънете матрака и го поставете на дното с отпечатаната му страна нагоре (вижте Фигура 3).
- Самоозлепващите ленти трябва да минат през дупките и да бъдат фиксирани към долната част на матрака, така че да бъде неподвижен.

4. ИНСТАЛАЦИЯ НА ВТОРОТО НИВО

- Второто ниво на кошарата се поставя с помощта на цип (вижте Фигура 4).
- Когато затворите ципа от всички страни, пхнете ръка от долната страна на кошарата, за да го фиксирате напълно.
- Поставете 4-те метални тръби в текстилните отвори и ги свържете 2 по 2 (вижте Фигура 5).
- Обезопасете тръбите с помощта на съответните ленти.
- Матрактът трябва да бъде поставен, така че да бъде фиксиран с лентите във всеки ъгъл (вижте Фигура 6).

5. СГЪВАНЕ НА КОШАРАТА

- Извадете матрака от кошарата. Махнете второто ниво, ако е необходимо (вижте Фигура 4).
- Дръпнете нагоре механизма в центъра до средата на височината на кошарката (вижте Фигура 8).
- За да разглобите всяка от горните тръби, повдигнете леко и натиснете бутона, който се намира под дръжката (вижте Фигура 9), за да свиете рамката.
- Сгънете кошарата и увиете матрака около нея, за да я придържате съзнателно.

ПОЧИСТВАНЕ И ПОДДРЪЖКА

Поддръжка на текстилните части

Могат да бъдат почиствани с гъба и топла сапунена вода.

Материал: Основна материя: 100% полиестер

Мрежеста материя: 100% полиестер

Матрак: 120 x 60 x 2 см

IMPORTANTE, CONSERVAR PARA FUTURAS REFERENCIAS: ¡LEA CUIDADOSAMENTE!

GRACIAS POR COMPRAR UN PRODUCTO PLAYPEN. ESPERAMOS QUE ESTÉ SATISFECHO CON SU USO. LEA LAS INSTRUCCIONES CUIDADOSAMENTE Y GUARDE ESTE MANUAL EN UN LUGAR SEGURO. SI HACE ESTO, PUEDE PONER EN PELIGRO LA SALUD DE SU BEBÉ. PONGA ATENCIÓN ESPECIAL AL CONSEJO SOBRE EL PRODUCTO DE LIMPIEZA Y CUIDADO. PARA QUE LO PUEDA DISFRUTAR MÁS.

Advertencias

- Nunca deje a su bebé en la cuna sin supervisión.
- No use más de un colchón en la cuna.
- USE SOLO EL COLCHON VENDIDO CON ESTA CUNA, NO AGREGUE UN SEGUNDO COLCHON EN ESTE, PELIGROS DE SUFOCACIÓN (FIGURA A).
- La base del colchón cumple con: EN 716-1.
- Asegúrese de que todos los pestillos de seguridad estén correctamente bloqueados.
- Las piezas de ensamblaje siempre deben ajustarse adecuadamente y deben revisarse periódicamente; y si es necesario, reajustado.
- Tenga en cuenta el riesgo de fuego abierto y otras fuentes de calor fuerte, como barras eléctricas, gas, etc., cerca de la cuna.
- No use la cuna si alguna parte está rota, rota o falta y use solo piezas de repuesto aprobadas por el fabricante.
- No deje nada en la cuna ni coloque la cuna cerca de otro producto, que podría proporcionar un punto de apoyo o presentar un peligro de asfixia o estrangulamiento, p. Ej. cuerdas, persianas / cortinas, etc.
- No use la cuna cuando el niño pueda salir de ella para evitar el riesgo de caídas.
- Todas las partes de la cuna deben colocarse correctamente para que el bebé nunca pueda pincharse o engancharse con la ropa o los accesorios (cadenas, collares, ...)
- La cuna está lista para usar solo cuando los mecanismos de bloqueo están en su lugar: esta operación debe verificarse antes de usar la cuna.
- No use más de un colchón en la cuna.
- La posición más baja es la más segura y la base siempre debe usarse en esas posiciones tan pronto como el bebé tenga la edad suficiente para sentarse.
- Solo use el colchón que se vende con esta cuna, no agregue un segundo colchón en este, los riesgos de asfixia.
- Colóquelo solo en esta cuna de viaje que ofrece una superficie lisa y uniforme.
- El producto es adecuado para niños de hasta 14 kilogramos o 86 cm.
- El producto es adecuado para niños de hasta 11 kg o hasta 12 meses, cuando se usa en el nivel 2 (en un conjunto de dos niveles).

CONTENIDO DE LA CAJA: Cuna de viaje compacta; Ascensor (en un conjunto de dos niveles); Base acolchada; Bolsa de transporte

1. APERTURA DEL MARCO SUPERIOR DE LA CUNA Y BLOQUEO:

- Retire la cuna de la bolsa de transporte y retire el colchón con forma de almohada que la rodea.
- Separe cada una de las esquinas en la apertura de la cuna. El fondo no debe estar nunca a nivel del suelo, pero siempre debe permanecer un poco alto.
- Levante el lado superior hasta que quede horizontal. Ajuste las barras transversales hasta que escuche el clic de seguridad. (ver Figura 1)
- Verifique que los tubos del marco estén acoplados de manera firme intentando descargarlos o doblarlos.

2. BLOQUEO BAJO MARCO:

- Para bloquear la estructura inferior, presione el centro de la cuna. (ver Figura 2)
- Verifique que los tubos del marco estén acoplados de manera firme intentando descargarlos o doblarlos. Nota: para la correcta instalación de la cuna, debe bloquear la parte superior de la estructura en lugar de la parte inferior.

3. INSTALACIÓN DE LA CAMA DE ALMOHADILLA (120 x 60 x 2 CM):

- Doble el colchón y colóquelo en el fondo de la cuna, con el lado impreso hacia arriba. (ver Figura 3)
- Las cintas adhesivas que sujetan el colchón acolchado deben introducirse por las aberturas en la tela de fondo y luego sujetarlas a la parte inferior para El colchón queda inmovilizado.

4. INSTALACIÓN DEL ASCENSOR (en un conjunto de dos niveles):

- El elevador debe estar unido a la cuna con la ayuda de la cremallera. (ver Figura 4)
- Cuando la cremallera esté alrededor, coloque la mano en el orificio para cerrar completamente desde la parte inferior.
- Ingrese los 4 tubos de metal en lazos de tela que está en la parte inferior del elevador. Conecte los tubos 2 por 2. (vea la Figura 5)
- Los tubos envolventes con correas adhesivas están en el controlador central alto.
- El colchón con la parte superior acolchada debe colocarse de manera que quede bloqueado por las correas en las esquinas inferiores. (ver Figura 6).

5. PLEGAR LA CUNA:

- Retirar el acolchado del colchón. Retire el ajuste de altura si es necesario. (ver Figura 7)
- Levante la parte inferior de la cuna tirando del centro. Lleve esta parte central de la cuna a una altura intermedia a los lados de la cuna. (ver Figura 8)
- Para plegar cada una de las tuberías laterales superiores, levante ligeramente y luego presione el botón de bloqueo ubicado debajo del mango (consulte la Figura 9) y doble la barra transversal.
- Doble la cuna y coloca el colchón para mantenerla doblada.

LIMPIEZA Y MANTENIMIENTO

Mantenimiento de piezas textiles:

Se pueden limpiar con una esponja empapada en agua jabonosa tibia.

Composición de la tela:

tejido liso: 100% poliéster

Tejido de malla: 100% poliéster.

Colchón con cubierta tipo almohada: 120 x 60 x 2 cm.

OBIGADO POR COMPRAR UMA PLAYPEN DE PRODUTO. ESPERAMOS QUE VOCÊ ESTEJA SATISFEITO COM SEU USO. LEIA ATENTAMENTE AS INSTRUÇÕES E MANTENHA ESTE MANUAL EM UM LUGAR SEGURO. SE VOCÊ FIZER ISSO, PODERÁ COLOCAR EM RISCO A SAÚDE DO SEU BEBÊ. PRESTE ATENÇÃO ESPECIAL AO CONSELHO DE PRODUTOS DE LIMPEZA E CUIDADOS. PARA QUE VOCÊ PODE APRECIAR MAIS.

ADVERTÊNCIAS

- Nunca deixe seu bebê no berço sem vigilância.
- Não use mais de um colchão no berço.
- USE SOMENTE O COLCHÃO VENDIDO COM ESTE MOLHO, NÃO ADICIONE UM SEGUNDO COLCHÃO NESTE PERIGO DE SUFOCAÇÃO (FIGURA A).
- A base do colchão está em conformidade com: EN 716-1.
- Verifique se todas as travas de segurança estão travadas corretamente.
- As peças da montagem devem sempre ser ajustadas adequadamente e devem ser verificadas periodicamente; e, se necessário, reajustado.
- Esteja ciente do risco de queima aberta e outras fontes de calor forte, como res de barra elétrica, res de gás, etc. nas proximidades da maca.
- Não use o berço se alguma peça estiver quebrada, rasgada ou faltando e use apenas peças de reposição aprovadas pelo fabricante.
- Não deixe nada no berço ou coloque-o próximo a outro produto, o que pode fornecer um ponto de apoio ou apresentar perigo de sufocação ou estrangulamento, por exemplo, cordas, estores / cortinas, etc.
- Não use o berço quando a criança conseguir sair dele para evitar o risco de quedas.
- Todas as partes do berço devem estar posicionadas corretamente, de modo que o bebê nunca possa ser perfurado ou prender suas roupas ou acessórios (correntes de pacifiers, cadarços, ...)
- A maca está pronta para uso somente quando os mecanismos de travamento estão no lugar: esta operação deve ser verificada antes de usar a maca.
- Não use mais de um colchão no berço.
- A posição mais baixa é a mais segura e a base sempre deve ser usada nessas posições assim que o bebê tiver idade suficiente para sentar.
- Use apenas o colchão vendido com este berço, não adicione um segundo colchão neste, riscos de asfixia.
- Coloque apenas neste berço de viagem que tenha uma superfície uniforme e firme.
- O produto é adequado para crianças de até 14 kg ou 86 cm.
- O produto é adequado para crianças de até 11 kg ou até 12 meses - quando usado no nível 2 (em um conjunto de dois níveis).

CONTEÚDO DA CAIXA: Berço de viagem compacto; Levante (em um conjunto de dois níveis); Base acolchoada; Bolsa de transporte

1. ABERTURA DO QUADRO SUPERIOR DO BERÇO E DO BLOQUEIO:

- Remova o berço da bolsa de transporte e remova o colchão com pillow-top que a cerca.
- Separe cada um dos cantos na abertura do berço. O fundo não deve estar no nível do solo, mas deve sempre permanecer um pouco alto.
- Levante a parte superior até que ela esteja na horizontal. Coloque as barras transversais até ouvir o clique de segurança. (veja a figura 1)
- Verifique se os tubos da estrutura estão firmemente acoplados, tentando baixá-los ou dobrá-los.

2. LOCK UNDERFRAME:

- Para bloquear a estrutura inferior, pressione o centro do berço. (veja a figura 2)
- Verifique se os tubos da estrutura estão firmemente acoplados, tentando baixá-los ou dobrá-los. Nota: para uma instalação adequada do berço, você deve bloquear a parte superior da estrutura em vez da parte inferior.

3. INSTALAÇÃO DA CAMA DE ALMOFADA (120 x 60 x 2 CM):

- Dobre o colchão e coloque-o no fundo do berço, com o lado impresso voltado para cima. (veja a figura 3)
- Fitas adesivas que prendem o colchão acolchoado devem ser introduzidas pelas aberturas no tecido de fundo e depois prendê-las no fundo para o colchão permaneça imobilizado.

4. INSTALAÇÃO DO ELEVADOR (em um conjunto de dois níveis):

- O elevador deve ser fixado ao berço com a ajuda do zíper. (veja a figura 4)
- Quando o zíper for colocado, coloque a mão no orifício para fechar completamente a partir do fundo.
- Insira os 4 tubos de metal nas alças de tecido, na parte inferior do elevador. Prenda os tubos 2 a 2. (veja a Figura 5)
- Os tubos surround com fita adesiva estão no centro do controlador alto.
- O colchão com pillow-top deve ser colocado de maneira que fique bloqueado pelas correias nos cantos inferiores. (veja a figura 6).

5. Dobrar o berço:

- Remova o estofamento do colchão. Remova o ajuste de altura, se necessário. (veja a figura 7)
- Levante a parte inferior do berço, puxando o centro. Pegue esta parte central do berço até uma altura intermediária nas laterais do berço. (veja a figura 8)
- Para dobrar cada um dos tubos laterais superiores, levante levemente e pressione o botão de trava localizado sob a alça (veja a Figura 9) e dobre a barra transversal.
- Dobre o berço e coloque o colchão para mantê-lo dobrado.

LIMPEZA E MANUTENÇÃO

Manutenção de peças têxteis:

Eles podem ser limpos com uma esponja embebida em água morna e sabão.

Composição do tecido:

tecido liso: 100% poliéster

Tecido de malha: 100% poliéster

Colchão com pillow-top: 120 x 60 x 2 cm

IMPORTANTE, CONSERVARE PER FUTURI RIFERIMENTI: LEGGERE ATTENTAMENTE!

GRAZIE PER L'ACQUISTO DI UN PRODOTTO PLAYPEN. SPERIAMO CHE TU SIA SODDISFATTO DEL SUO USO. LEGGERE ATTENTAMENTE LE ISTRUZIONI E CONSERVARE QUESTO MANUALE IN UN LUOGO SICURO. SE FAI QUESTO, PUOI PERICOLARE LA SALUTE DEL TUO BAMBINO. PRESTARE ATTENZIONE SPECIALE AI CONSIGLI SULLA PULIZIA E LA CURA DEL PRODOTTO. QUINDI PUOI GODERTELO PIÙ A LUNGO.

AVVERTENZE

- Non lasciare mai il bambino nella culla incustodito.
- Non utilizzare più di un materasso nel lettino.
- UTILIZZARE SOLO IL MATERASSO VENDUTO CON QUESTA CULLA, NON AGGIUNGERE UN SECONDO MATERASSO SU QUESTO, PERICOLI DA SOFFOCAZIONE (FIGURA A).
- La base del materasso è conforme a: EN 716-1.
- Accertarsi che tutti i fermi di sicurezza siano correttamente bloccati.
- Le parti del gruppo devono sempre essere regolate correttamente e devono essere controllate periodicamente; e, se necessario, riaggiustato.
- Prestare attenzione al rischio di incendi aperti e altre fonti di forte calore, come la resistenza della barra elettrica, la ripresa del gas, ecc. Nelle immediate vicinanze del lettino.
- Non utilizzare la culla se una parte è rotta, strappata o mancante e utilizzare solo parti di ricambio approvate dal produttore.
- Non lasciare nulla nel lettino o collocare il lettino vicino a un altro prodotto, che potrebbe fornire un punto d'appoggio o presentare un pericolo di trasloco o strangolamento, ad es. corde, tende / cavi per tende, ecc.
- Non usare la culla quando il bambino è in grado di uscirne per evitare il rischio di cadute.
- Tutte le parti del lettino devono essere posizionate correttamente in modo tale che il bambino non possa mai essere forato o impigliato nei vestiti o negli accessori (catene da pacci, lacci delle scarpe, ...)
- Il lettino è pronto per l'uso solo quando sono presenti i meccanismi di blocco: questa operazione deve essere verificata prima di utilizzare il lettino.
- Non utilizzare più di un materasso nel lettino.
- La posizione più bassa è la più sicura e che la base dovrebbe sempre essere usata in quelle posizioni non appena il bambino è abbastanza grande da sedersi.
- Utilizzare solo il materasso venduto con questo lettino, non aggiungere un secondo materasso su questo, rischi di soffocamento.
- Collocare solo in questo lettino da viaggio che abbia una superficie piana e regolare.
- Il prodotto è adatto a bambini fino a 14 chilogrammi o 86 cm.
- Il prodotto è adatto a bambini fino a 11 kg o fino a 12 mesi - se utilizzato a livello 2 (in un set a due livelli).

CONTENUTO DELLA CONFEZIONE: Lettino da viaggio compatto; Lift (in un set a due livelli); Base imbottita; Borsa per il trasporto

1. APERTURA DELLA CULLA E DEL TELAIO DEL BLOCCO SUPERIORE:

- Rimuovere la base della borsa da trasporto e rimuovere il materasso con rivestimento a cuscino che lo circonda.
- Separare ciascuno degli angoli all'apertura della base. Il fondo non dovrebbe mai essere al livello del suolo, ma deve sempre rimanere un po' alto.
- Sollevare il lato superiore fino a quando non è orizzontale. Montare le traverse fino a quando non si sente il clic di sicurezza. (vedi figura 1)
- Verificare che i tubi del telaio siano accoppiati correttamente provando a scaricarli o piegarli.

2. UNDERFRAME DI BLOCCO:

- Per bloccare la struttura inferiore, premere al centro del presepe. (vedi figura 2)
- Verificare che i tubi del telaio siano accoppiati correttamente provando a scaricarli o piegarli. Nota: per una corretta installazione della base, è necessario bloccare la parte superiore della struttura piuttosto che il fondo.

3. INSTALLAZIONE DELLA LAMPADINA PER IMBOTTITURA (120 x 60 x 2 CM):

- Piegarlo il materasso e posizionarlo nella parte inferiore della base, con il lato stampato rivolto verso l'alto. (vedi figura 3)
- I nastri adesivi che fissano il materasso imbottito devono essere introdotti dalle aperture nel tessuto di fondo e quindi fissarli al fondo per il materasso rimane immobilizzato.

4. INSTALLAZIONE DELL'ELEVATORE (in un set a due livelli):

- Il sollevatore deve essere fissato alla base con l'aiuto della cerniera. (vedi figura 4)
- Quando la cerniera tutto intorno, metti la mano nel foro per chiuderla completamente dal basso.
- Inserire i 4 tubi di metallo negli anelli di tessuto che si trovano nella parte inferiore dell'ascensore. Collegare i tubi 2 per 2. (vedere la Figura 5)
- I tubi surround con adesivo per cinghie si trovano nel controller centrale in alto.
- Il materasso con guancia deve essere posizionato in modo tale da essere bloccato dalle cinghie negli angoli inferiori. (vedi figura 6).

5. PIEGATURA DELLA CULLA:

- Rimuovere l'imbottitura del materasso. Rimuovere la regolazione in altezza, se necessario. (vedi figura 7)
- Sollevare la parte inferiore della base tirando il centro. Prendi questa parte centrale dalla culla ad un'altezza intermedia ai lati del presepe. (vedi figura 8)
- Per piegare ciascuno dei tubi laterali superiori, sollevare leggermente e quindi premere il pulsante di blocco situato sotto la maniglia (vedere la Figura 9) e piegare la traversa.
- Piega la culla e metti il materasso per tenerlo piegato.

PULIZIA E MANUTENZIONE

Manutenzione di parti tessili:

Possono essere puliti con una spugna imbevuta di acqua calda e sapone.

Composizione del tessuto:

tessuto tinta unita: 100% poliestere

Tessuto a rete: 100% poliestere

Materasso pillow top: 120 x 60 x 2 cm

WICHTIG, BEWAHREN SIE SICH FÜR ZUKÜNFTIGE VERWEISE AUF: LESEN SIE SORGFÄLTIG DURCH!

DANK FÜR DEN KAUF EINES PRODUKT-PLAYPENS. WIR HOFFEN, DASS SIE MIT SEINER NUTZUNG ZUFRIEDEN SIND. BITTE LESEN SIE DIE ANLEITUNG SORGFÄLTIG DURCH UND BEWAHREN SIE DIESE ANLEITUNG AN EINEM SICHEREN ORT AUF. WENN SIE DAS TUN, KÖNNEN SIE DIE GESUNDHEIT IHRES BABYS GEFAHREN. BEACHTEN SIE BESONDERE HINWEISE ZUR REINIGUNG UND PFLEGE DES PRODUKTS. SO KÖNNEN SIE ES LÄNGER GENIESSEN.

WARNUNGEN

- Lassen Sie Ihr Baby niemals unbeaufsichtigt im Kinderbett.
- Verwenden Sie nicht mehr als eine Matratze im Kinderbett.
- NUR DIE MIT DIESEM BETT VERKAUFTE MATRATZEN VERWENDEN. KEINE ZWEITE MATRATZE AUF DIESE HINZUFÜGEN, DASS ERSTICKUNGSGEFAHR besteht (ABBILDUNG A).
- Die Matratzenbasis entspricht: EN 716-1.
- Stellen Sie sicher, dass alle Sicherheitsriegel ordnungsgemäß verriegelt sind.
- Die Montageeile sollten immer richtig eingestellt und regelmäßig überprüft werden. und gegebenenfalls nachjustiert.
- Achten Sie auf die Gefahr von offenen Stellen und anderen starken Wärmequellen, z. B. Elektrostrangen, Gas usw., in der Nähe des Kinderbetts.
- Verwenden Sie das Kinderbett nicht, wenn ein Teil beschädigt ist, zerrissen ist oder fehlt, und verwenden Sie nur vom Hersteller zugelassene Ersatzteile.
- Lassen Sie nichts im Kinderbett und stellen Sie das Kinderbett nicht in der Nähe eines anderen Produkts ab, da dies einen Halt bieten oder die Gefahr von Erstickung oder Strangulation darstellen könnte, z. schnüre, jalousien / vorhangschnüre usw.
- Verwenden Sie das Kinderbett nicht, wenn das Kind aus dem Bett steigen kann, um Stürze zu vermeiden.
- Alle Teile des Kinderbetts müssen richtig positioniert sein, damit das Baby niemals in Ihre Kleidung oder Accessoires (Schnullerketten, Schnürsenkel, ...) stechen oder hineinfallen kann.
- Das Kinderbett ist nur dann einsatzbereit, wenn die Verriegelungsmechanismen vorhanden sind. Dieser Vorgang muss vor Verwendung des Kinderbetts überprüft werden.
- Verwenden Sie nicht mehr als eine Matratze im Kinderbett.
- Die niedrigste Position ist die sicherste und die Basis sollte immer in dieser Position verwendet werden, sobald das Baby alt genug ist, um sich aufzusetzen.
- Verwenden Sie nur die mit diesem Kinderbett verkaufte Matratze. Fügen Sie keine zweite Matratze hinzu, da Erstickungsgefahr besteht.
- Nur in dieses Reisebett mit ebener Oberfläche stellen.
- Das Produkt ist für Kinder bis 14 kg oder 86 cm geeignet.
- Das Produkt ist für Kinder bis zu 11 kg oder bis zu 12 Monaten geeignet - bei Verwendung auf Stufe 2 (in einem zweistufigen Set).

KASTENINHALT: Kompaktes Reisebett; Heben (in einem zweistufigen Satz); Gepolsterte Basis; Tragetasche

1. ÖFFNUNG DES CRADLE- UND LOCK-TOP-RAHMENS:

- Nehmen Sie die Halterung der Tragetasche heraus und entfernen Sie die sie umgebende Pillow-Top-Matratze.
- Trennen Sie jede der Ecken an der Öffnung der Ladestation. Der Fonds sollte niemals auf Bodenhöhe sein, aber er muss immer ein wenig hoch bleiben.
- Heben Sie die Oberseite an, bis sie waagrecht ist. Bringen Sie die Querstangen an, bis Sie das Klicken der Sicherheit hören. (siehe Abbildung 1)
- Überprüfen Sie, ob die Rahmenrohre fest miteinander verbunden sind, indem Sie sie herunterladen oder falten.

2. UNTERRAHMEN SCHLIESSEN:

- Um die untere Struktur zu verriegeln, drücken Sie auf die Mitte des Kinderbetts. (siehe Abbildung 2)
- Überprüfen Sie, ob die Rahmenrohre fest miteinander verbunden sind, indem Sie sie herunterladen oder falten. Hinweis: Für eine ordnungsgemäße Installation der Ladestation müssen Sie die Oberseite des Teils blockieren der Struktur eher als der Boden.

3. INSTALLIEREN DER POLSTERBETTFEDER (120 x 60 x 2 CM):

- Falten Sie die Matratze und legen Sie sie mit der bedruckten Seite nach oben in den Boden der Wiege. (siehe Abbildung 3)
- Klebebänder zur Befestigung der gepolsterten Matratze sollten durch die Öffnungen im Hintergrundstoff eingeführt und anschließend an der Unterseite befestigt werden Die Matratze bleibt unbeweglich.

4. AUFZUGSINSTALLATION (in einem zweistufigen Satz):

- Der Lifter muss mit Hilfe des Reißverschlusses an der Halterung befestigt werden. (siehe Abbildung 4)
- Wenn der Reißverschluss ringsum ist, stecke deine Hand in das Loch, um sich ganz von unten zu schließen.
- Geben Sie die 4 Metallrohre in Stoffschlaufen ein, die sich am unteren Ende des Aufzugs befinden. Befestigen Sie die Röhrenchen 2 durch 2. (siehe Abbildung 5)
- Surround-Röhrenchen mit Klebestreifen sind im Center-Controller hoch.
- Die Pillow-Top-Matratze sollte so platziert werden, dass sie von den Gurten an den unteren Ecken blockiert wird. (siehe Abbildung 6).

5. BIEGEN DER WIEGE:

- Entfernen Sie das Matratzenpolster. Entfernen Sie gegebenenfalls die Höhenverstellung. (siehe Abbildung 7)
- Heben Sie den unteren Teil der Ladestation an und ziehen Sie an der Mitte. Nehmen Sie diesen mittleren Teil von der Wiege auf eine mittlere Höhe zu den Seiten des Kinderbetts. (siehe Abbildung 8)
- Um jedes der oberen Seitenrohre zu falten, heben Sie es leicht an und drücken Sie dann auf den Verriegelungsknopf unter dem Griff (siehe Abbildung 9) und klappen Sie die Querstange.
- Falten Sie das Kinderbett und legen Sie die Matratze um, um sie gefaltet zu halten.

REINIGUNG UND INSTANDHALTUNG

Wartung von Textilteilen:

Sie können mit einem in warmem Seifenwasser getränkten Schwamm gereinigt werden.

Stoffzusammensetzung:

Unistoff: 100% Polyester

Mesh-Gewebe: 100% Polyester

Pillow-Top-Matratze: 120 x 60 x 2 cm

IMPORTANT, CONSERVER POUR RÉFÉRENCE ULTÉRIEURE: À LIRE ATTENTIVEMENT!

MERCI POUR L'ACHAT D'UN JEU DE PRODUIT. NOUS ESPÉRONS QUE VOUS ÊTES SATISFAIT DE SON UTILISATION. VEUILLEZ LIRE ATTENTIVEMENT LES INSTRUCTIONS ET CONSERVER CE MANUEL DANS UN ENDROIT SÉCURITAIRE. SI VOUS LE FAITES, VOUS POUVEZ METTRE EN DANGER LA SANTÉ DE VOTRE BÉBÉ. PORTEZ UNE ATTENTION PARTICULIÈRE AUX CONSEILS SUR LES PRODUITS DE NETTOYAGE ET D'ENTRETIEN. VOUS POUVEZ PLUS PROFITER.

AVERTISSEMENTS

- Ne laissez jamais votre bébé dans le lit sans surveillance.
- N'utilisez pas plus d'un matelas dans le lit.
- UTILISEZ UNIQUEMENT LE MATELAS VENDU AVEC CE COT, N'AJOUTEZ PAS DE DEUXIÈME MATELAS SUR CELUI-CI, RISQUES DE SUFFOCATION (FIGURE A).
- Le sommier est conforme à: EN 716-1.
- Assurez-vous que tous les loquets de sécurité sont correctement verrouillés.
- Les pièces d'assemblage doivent toujours être correctement ajustées et doivent être vérifiées périodiquement; et si nécessaire, réajusté.
- Soyez conscient du risque de chaleur libre et d'autres sources de forte chaleur, telles que les barres électriques, les gaz, etc. à proximité du lit.
- N'utilisez pas le lit si une partie est cassée, déchirée ou manquante et utilisez uniquement des pièces de rechange approuvées par le fabricant.
- Ne laissez rien dans le berceau et ne placez pas le berceau près d'un autre produit, ce qui pourrait constituer un point d'appui ou présenter un risque de succion ou d'étranglement, par ex. ficelles, stores / cordons de rideaux, etc.
- N'utilisez pas le lit lorsque l'enfant est capable de s'en sortir afin de prévenir les risques de chute.
- Toutes les parties du lit doivent être correctement positionnées pour que le bébé ne puisse jamais être perforé ou accroché à ses vêtements ou accessoires (chaînes de bébé, lacets, ...)
- Le berceau est prêt à être utilisé uniquement lorsque les mécanismes de verrouillage sont en place: cette opération doit être vérifiée avant d'utiliser le berceau.
- N'utilisez pas plus d'un matelas dans le lit.
- La position la plus basse est la plus sûre et la base doit toujours être utilisée dans cette position dès que le bébé est en âge de s'asseoir.
- Utilisez uniquement le matelas vendu avec ce lit. N'ajoutez pas de second matelas sur celui-ci, risque de suffocation.
- Placez-le uniquement dans ce lit de voyage qui offre une surface plane et uniforme.
- Le produit convient aux enfants jusqu'à 14 kilogrammes ou 86 cm.
- Le produit convient aux enfants jusqu'à 11 kg, ou jusqu'à 12 mois - lorsqu'il est utilisé au niveau 2 (dans un ensemble à deux niveaux).

CONTENU DE LA BOÎTE: Lit de voyage compact; Ascenseur (dans un ensemble à deux niveaux); Base rembourrée; Sac de transport

1. OUVERTURE DU CADRE DU BÉQUILLE ET DU VERROUILLAGE:

- Enlevez le berceau du sac de transport et enlevez le matelas à plateau-coussin qui l'entoure.
- Séparez chacun des coins à l'ouverture du berceau. Le fond ne devrait jamais être au niveau du sol, mais il doit toujours rester un peu élevé.
- Soulevez le côté supérieur jusqu'à ce qu'il soit horizontal. Ajustez les barres transversales jusqu'à ce que vous entendiez le clic de sécurité. (voir la figure 1)
- Vérifiez que les tubes du cadre sont correctement couplés en essayant de les télécharger ou de les plier.

2. VERROUILLAGE SOUS-CADRE:

- Pour verrouiller la structure inférieure, appuyez au centre du lit. (voir figure 2)
- Vérifiez que les tubes du cadre sont correctement couplés en essayant de les télécharger ou de les plier. Remarque: pour une installation correcte du berceau, vous devez bloquer la partie supérieure de la structure plutôt que le bas.

3. INSTALLATION DU CADRAN DE PADDING (120 x 60 x 2 CM):

- Pliez le matelas et placez-le au bas du berceau, face imprimée tournée vers le haut. (voir figure 3)
- Les rubans adhésifs fixant le matelas rembourré doivent être introduits par les ouvertures du tissu de fond, puis fixés au bas pour le matelas reste immobilisé.

4. INSTALLATION D'ASCENSEUR (dans un ensemble à deux niveaux):

- L'ascenseur doit être fixé au berceau à l'aide de la fermeture à glissière. (voir figure 4)
- Lorsque vous fermez la fermeture à glissière tout autour, placez votre main dans le trou pour le fermer complètement du bas.
- Entrez les 4 tubes de métal dans les boucles en tissu qui se trouvent au bas de l'élevateur. Fixer les tubes 2 par 2. (voir figure 5)
- Les tubes surround avec des bandes adhésives sont dans le contrôleur central haut.
- Le matelas à plateau-coussin doit être placé de manière à être bloqué par les sangles situées dans les coins inférieurs. (voir la figure 6).

5. PLIER LE BERCEAU:

- Enlevez le rembourrage du matelas. Supprimez le réglage en hauteur si nécessaire. (voir la figure 7)
- Soulevez le bas du berceau en tirant vers le centre. Prenez cette partie centrale du berceau à une hauteur intermédiaire sur les côtés du lit. (voir figure 8)
- Pour plier chacun des tuyaux latéraux supérieurs, soulevez légèrement, puis appuyez sur le bouton de verrouillage situé sous la poignée (voir Figure 9) et pliez la barre transversale.
- Pliez le berceau et placez le matelas pour le garder plié.

NETTOYAGE ET ENTRETIEN

Maintenance des parties textiles:

Ils peuvent être nettoyés avec une éponge imbibée d'eau tiède savonneuse.

Composition du tissu:

tissu uni: 100% polyester

Tissu maille: 100% polyester

Matelas à plateau-coussin: 120 x 60 x 2 cm

VĂ MULȚUMIM PENTRU ACHIZIȚIONAREA UNUI PRODUS JUCAT. VOM AȘTEPTAȚI CĂ SUNTEȚI SATISFĂCUȚI CU UTILIZAREA SA. VĂ RUGĂM CITIȚI ÎNCETARE INSTRUCȚIUNI ȘI PĂSTRAȚI ACEST MANUAL ÎN SITUAȚIE SIGURĂ. DACĂ FACEȚI ACEASTA, PUTI PERICOLA SĂNĂTATEA SĂNĂTĂȚII TĂI. PLĂȚAȚI ATENȚIE SPECIALĂ LA CONSILIUL PRIVIND CURĂȚAREA ȘI ÎNGRUIREA PRODUSULUI. AȘA CĂ PUTEȚI SĂ-L BUCURAȚI MAI MULT.

AVERTISMENTE

- Nu lăsați niciodată copilul în pătuț nesupravegheat.
- Nu folosiți mai mult de o saltea în pătuț.
- UTILIZAȚI NUMAI MATERIA VÂNZATĂ CU ACEASTA COTĂ, NU ADAUGĂ O A doua MATERIE PE ACEST UNUI PERICOL DE SUFOCARE (FIGURA A).
- Baza saltelei este conformă cu: EN 716-1.
- Asigurați-vă că toate zăvoarele de siguranță sunt blocate corespunzător.
- Piesele de asamblare trebuie întotdeauna ajustate corespunzător și trebuie verificate periodic; și dacă este necesar, reajustați.
- Fiți conștienți de riscul unei reincărcări deschise și a altor surse de căldură puternică, cum ar fi rezervele de bare electrice, rezervele de gaz etc., în imediata apropiere a pătuțului.
- Nu folosiți pătuțul dacă orice piesă este ruptă, ruptă sau lipsește și folosiți numai piese de schimb aprobate de producător.
- Nu lăsați nimic în pătuț și nu așezați pătuțul aproape de un alt produs, care ar putea oferi un picior sau poate prezenta pericol de suocare sau strangulare, de ex. corzi, jaluzele / șnururi, etc.
- Nu folosiți pătuțul atunci când copilul este capabil să iasă din el pentru a preveni riscul de cădere.
- Toate părțile pătuțului trebuie să fie poziționate corespunzător, astfel încât copilul să nu poată fi niciodată perforat sau infundat îmbrăcăminte sau accesoriile (lanțuri de pachete, șireturi ...
- Pătuțul este gata de utilizare numai atunci când mecanismele de blocare sunt în funcțiune: această operație trebuie verificată înainte de a utiliza pătuțul.
- Nu folosiți mai mult de o saltea în pătuț.
- Poziția cea mai joasă este cea mai sigură și că baza trebuie să fie întotdeauna folosită în acele poziții, imediat ce bebelușul este suficient de bătrân pentru a sta în picioare.
- Folosiți doar salteaua vândută cu acest pătuț, nu adăugați o a doua saltea pe aceasta, pericole de sufocare.
- Așezați numai în această pată de călătorie, care este o suprafață uniformă, uniformă.
- Produsul este potrivit pentru copii de până la 14 kilograme sau 86 cm.
- Produsul este potrivit pentru copii de până la 11 kg, sau până la 12 luni - atunci când este utilizat la nivelul 2 (într-un set cu două niveluri).

CUPRINS CUTIE: pat de călătorie compact; Ridicare (într-un set cu două niveluri); Baie captusită; Geantă de transport

1. DESCHIDEREA CADRULUI ȘI A BLOCULUI:

- Îndepărtați leagănul sacului de transport și îndepărtați salteaua de pernă care o înconjoară.
- Separați fiecare dintre colțurile de la deschiderea leagănului. Fondul nu trebuie să fie Niciodată la nivelul solului, dar trebuie să rămână întotdeauna puțin ridicat.
- Ridicați partea superioară până când este orizontală. Așezați barele transversale până când auziți un clic de securitate. (vezi Figura 1)
- Verificați dacă tuburile cadrului sunt cuplate în mod încercat să le descărcați sau să le pliați.

2. LOCK UNDERFRAME:

- Pentru a bloca structura inferioară, apăsați centrul patului. (vezi figura 2)
- Verificați dacă tuburile cadrului sunt cuplate în mod încercat să le descărcați sau să le pliați. Notă: pentru instalarea corectă a suportului, trebuie să blocați partea superioară a piesei a structurii mai degrabă decât partea de jos.

3. INSTALAREA RAPIDULUI PADDING (120 x 60 x 2 CM):

- Îndoii salteaua și așezați-o în partea de jos a leagănului, cu partea imprimată orientată în sus. (vezi figura 3)
- Salteaua captusită cu benzi adezive trebuie introdusă prin deschiderile din materialul de fundal și apoi fixați-le pe partea inferioară pentru salteaua rămâne imobilizată.

4. INSTALAREA ELEVATORULUI (într-un set pe două niveluri):

- Ridicarea trebuie să fie fixată pe leagăn cu ajutorul fermoarului. (vezi figura 4)
- Când fermoarul înconjurătoare pune mâna în gaură pentru a se închide complet de jos.
- Introduceți cele 4 tuburi de metal din bucele de țesătură, acesta se află în partea de jos a liftului. Atașați tuburile 2 câte 2. (a se vedea figura 5)
- Tuburile înconjurătoare cu benzi adezive se află în regulatorul central.
- Salteaua cu perne trebuie plasată astfel încât să fie blocate de curelele din colțurile de jos. (vezi Figura 6).

5. ÎNCEPIREA CRADULUI:

- Îndepărtați capitonajul saltelei. Îndepărtați reglarea înălțimii, dacă este necesar. (vezi Figura 7)
- Ridicați partea inferioară a leagănului trăgând de centru. Luați această parte centrală de la leagăn la o înălțime intermediară în părțile laterale ale pătuțului. (vezi figura 8)
- Pentru a plia fiecare dintre conductele laterale superioare, ridicați ușor și apoi apăsați butonul de blocare situat sub mână (a se vedea figura 9) și pliați traversa.
- Îndoii pătuțul și așezați salteaua pentru a-l ține îndoit.

CURATENIE ȘI MENTENANTA

Întreținerea pieselor textile:

Pot fi curățate cu un burete înmuiat în apă caldă cu săpun.

Compoziția țesăturilor:

țesătură simplă: 100% poliester

Material din plasă: 100% poliester

Saltea cu perne: 120 x 60 x 2 cm

WAŻNE, ZACHOWAJ DLA PRZYSZYŁYCH REFERENCJI: PRZECZYTAJ UWAGNIE!

DZIĘKUJEMY ZA ZAKUP ZESTAWU PRODUKTU. MAMY NADZIEJĘ, ŻE JESTEŚ ZADOWOLENY Z JEGO UŻYTKOWANIA. PROSIMY UWAGNIE PRZECZYTAĆ INSTRUKCJE I PRZECHOWYWAĆ NINIJSZĄ INSTRUKCJĘ W BEZPIECZNYM MIEJSCU. JEŚLI ZROBISZ TO, MOŻESZ ZAGROZIĆ ZDROWIA SWOJEGO DZIECKA. ZWRÓĆ SZCZEGÓLNĄ UWAGĘ NA PORADY DOTYCZĄCE CZYSZCZENIA I PIELĘGNACJI PRODUKTU. WIĘC MOŻESZ CIESZYĆ SIĘ DŁUGO.

OSTRZEŻENIA

- Nigdy nie zostawiaj dziecka w łóżeczku bez opieki.
- Nie używaj więcej niż jednego materaca w łóżeczku.
- UŻYWAJ TYLKO MATERACU SPRZEDAWANEGO Z TEGO łóżeczka, NIE DODAWAJ DRUGIEGO MATERACU NA TYM JEDNYM ZAGROŻENIACH DOTYCZĄCYCH SUFOCACJI (RYSUNEK A).
- Podstawa materaca jest zgodna z: EN 716-1.
- Upewnij się, że wszystkie zatrzaski bezpieczeństwa są prawidłowo zablokowane.
- Części montażowe należy zawsze odpowiednio wyregulować i okresowo sprawdzać; i jeśli to konieczne, ponownie dostosowane.
- Należy pamiętać o ryzyku otwarcia i innych źródeł silnego ciepła, takich jak pręt elektryczny, gazowy itp. W pobliżu łóżeczka.
- Nie używaj łóżeczka, jeśli jakaś część jest zepsuta, rozdarta lub brakuje jej i używaj tylko części zamiennych zatwierdzonych przez producenta.
- Nie zostawiaj niczego w łóżeczku ani nie umieszczaj łóżeczka w pobliżu innego produktu, który mógłby stanowić przyciółek lub stwarzać niebezpieczeństwo uduszenia lub uduszenia, np. sznurki, rolety / sznurki do zasłon itp.
- Nie używaj łóżeczka, gdy dziecko może się z niego wydostać, aby uniknąć ryzyka upadku.
- Wszystkie części łóżeczka muszą być ustawione w odpowiedni sposób, aby dziecko nigdy nie mogło zostać przeklute ani zaczepione o odzież lub akcesoria (łańcuchy paciers, sznurowadła, ...)
- Łóżeczko jest gotowe do użycia tylko wtedy, gdy mechanizmy blokujące są na swoim miejscu: operację tę należy sprawdzić przed użyciem łóżeczka.
- Nie używaj więcej niż jednego materaca w łóżeczku.
- Najniższa pozycja jest najbezpieczniejsza i że podstawa powinna być zawsze używana w tych pozycjach, gdy tylko dziecko będzie wystarczająco duże, aby usiąść.
- Używaj tylko materaca sprzedawanego z tym łóżeczkiem, nie dodawaj drugiego materaca na tym, istnieje ryzyko uduszenia.
- Umieść tylko w tym łóżeczku podróżnym, które ma płaską powierzchnię.
- Produkt jest odpowiedni dla dzieci o wadze do 14 kilogramów lub 86 cm.
- Produkt jest odpowiedni dla dzieci o wadze do 11 kg lub do 12 miesięcy - w przypadku stosowania na poziomie 2 (w zestawie dwupoziomowym).

ZAWARTOŚĆ OPAKOWANIA: Kompaktowe łóżeczko turystyczne; Winda (w zestawie dwupoziomowym); Wyścielana podstawa; Nosić plecak

1. OTWARCIE RAMY GÓRNEJ I ZAMKNIĘTEJ:

- Zdejmij kołyskę torby i wyjmij otaczającą ją materac.
- Oddziel każdy róg od otwarcia kołyski. Fundusz nie powinien nigdy znajdować się na poziomie gruntu, ale zawsze musi pozostać trochę wysoki.
- Podnieś górną stronę, aż znajdzie się w poziomie. Zamontuj poprzeczki, aż usłyszysz kliknięcie zabezpieczenia. (patrz rysunek 1)
- Sprawdź, czy rury ramy są ze sobą sprzężone, próbując je pobrać lub złożyć.

2. RAMKA BLOKADY:

- Aby zablokować dolną konstrukcję, naciśnij środek łóżeczka. (patrz rysunek 2)
- Sprawdź, czy rury ramy są ze sobą sprzężone, próbując je pobrać lub złożyć. Uwaga: aby prawidłowo zainstalować podstawę, należy zablokować część górną struktury, a nie dna.

3. INSTALOWANIE ŚCIEGI PODŁÓG (120 x 60 x 2 CM):

- Złóż materac i umieść go na spodzie kołyski, zadrukowaną stroną do góry. (patrz rysunek 3)
- Taśmy samoprzylepne mocujące wyścielany materac należy wprowadzić przez otwory w materiale tła, a następnie przymocować je do dołu, aby materac pozostał unieruchomiony.

4. INSTALACJA PODNOŚNIKA (w zestawie dwupoziomowym):

- Winda musi być przymocowana do kołyski za pomocą zamka błyskawicznego. (patrz rysunek 4)
- Kiedy zamek błyskawiczny dookoła, włóż rękę do otworu, aby całkowicie zamknąć od dołu.
- Wprowadź 4 metalowe rurki w петельkach z tkaniny, które znajdują się na dole windy. Przymocuj rurki 2 do 2. (patrz rysunek 5)
- Rury surround z klejem do pasków znajdują się w centralnym sterowniku wysoko.
- Materac na poduszce powinien być umieszczony tak, aby był zablokowany przez paski w dolnych rogach. (patrz rysunek 6).

5. GIĘCIE KRZYŻA:

- Zdejmij materac. W razie potrzeby zdejmij regulację wysokości. (patrz rysunek 7)
- Unieś dolną część kołyski, ciągnąc za środek. Przenieś tę środkową część z kołyski na pośrednią wysokość po bokach łóżeczka. (patrz rysunek 8)
- Aby złożyć każdą z górnych rur bocznych, unieś lekko, a następnie naciśnij przycisk blokady znajdujący się pod uchwytem (patrz Rysunek 9) i złóż poprzeczkę.
- Złóż łóżeczko i rozłóż materac, aby był złożony.

CZYSZCZENIE I KONSERWACJA

Konserwacja części tekstylnych:

Można je czyścić gąbką nasączoną ciepłą wodą z mydłem.

Skład tkaniny:

gładka tkanina: 100% poliester

Siatka: 100% poliester

Materac poduszkowy: 120 x 60 x 2 cm

ХВАЛА НА КУПЊИ ОВОГ ПРОИЗВОДА! НАДАЈМО СЕ ДА ЋЕТЕ БИТИ ЗАДОВОЉНИ ЊЕГОВОМ УПОТРЕБОМ. МОЛИМО ПРОЧИТАЈТЕ УПОЗОРЕЊЕ УПУТСТАВА И КОРИСТИТЕ ОВАЈ ВОДИЧ ДО СИГУРНОГ МЕСТА ДА БИСТЕ ЗАШТИТИЛИ ДОБРО ЗДРАВЉЕ. УПОЗОРИТЕ ПОСЕБНУ ПАЖЊУ И САВЕТЕ О ОДРЖАВАЊУ И ЧИШЋЕЊУ ДА УЖИВИТЕ У КОШАРИЦИ КАО ДАЉО КОЛИКО МОГУЋЕ.

ОПРЕЗ!

- Никада не остављајте своје дете без надзора. Увек пази на њега! Ако дете оставите без надзора, проверите да ли је отвор за постоље корпе закључан.
- Не користите више мадраца у корпи.
- КОРИСТИТЕ САМО МАТРАНУ КУПЊУ СА ОВОМ КОШАРИЦОМ, НЕ ДОДАЈТЕ ДОДАТНУ МАТРУ ЗА РИЗИК ИЗАЗОВА (СЛИКА А).
- Подлога мадраца је у складу са: ЕН 716-1.
- Проверите да ли су сви механизми за закључавање добро закључани на свом месту.
- Сви делови морају увек бити правилно повезани, периодично се проверавати и по потреби постављати.
- Имајте на уму опасност од отвореног пламена и других извора високе топлоте, попут електричних и гасних леђи у близини корпе.
- Не користите корпу ако постоје делови који су сломљени, растргани или недостају; користите само резервне делове које је одобрио произвођач.
- Никада не остављајте у кревету предмете који могу да подрже бебине ноге и помогну му да изађе из кревета, као и предмете који могу да изазову гушење.
- Не користите корпу ако дете може да изађе из корпе да бисте избегли ризик од пада.
- Сви делови оловке морају бити правилно постављени тако да беба нема приступ предметима који би му могли наштетити.
- Не користите више мадраца у корпи.
- Најнижи положај је уједно и најсигурнији, тако да га треба искористити чим је беба довољно велика да седи сама.
- Користите само мадрац који је испоручен у овој корпи; не додајте други мадрац мадрацу, јер постоји ризик од гушења.
- Корпу постављајте само на стабилне и равне површине.
- Овај производ је погодан за децу до 14 кг или 86 см.
- Када користите други ниво, производ је погодан за децу до 11 кг или до 12 месеци.

САДРЖАЈ КУТИЈЕ: Компактна путна корпа; Горњи ниво (комплетан са два нивоа); Подстављена подлога; Торба за ношење;

1. ОТВАРАЊЕ КОШАРИЦЕ И учвршћивање горњег оквира

- Извадите корпу из торбе и ослободите мадрац око ње.
- Раздвојите сваки од углова приликом отварања корпе. Основа никада не би требала бити на нивоу пода, увијек би требала бити мало виша.
- Подигните врх док не буде водоран. Поставите епрувете на оквир док не кликне (види слику 1).
- Проверите да ли су цеви чврсто причвршћене покушавајући да их повучете или сакупите.

2. УРЕЂЕЊЕ НИЗНОГ ОКВИРА

- Да бисте закључали дно корпе, гурните механизам доле (види слику 2).
- Проверите да ли су цеви чврсто причвршћене покушавајући да их повучете или сакупите. Имајте на уму да за правилно склапање Горњи део мора бити правилно фиксиран.

3. УГРАДЊА МАТРЕСЕ (120 x 60 x 2 цм)

- Преклопите мадрац према горе и ставите га на дно исписаном страном према горе (види слику 3).
- Лељиве траке морају проћи кроз рупе и причврстити их на дно мадраца тако да се фиксирају.

4. УГРАДЊА ДРУГОГ НИВОА

- Осигурајте други ниво оловке затварачем (види слику 4).
- Кад затвараш патент затварач са свих страна, ставите руку на доњу страну корпе да га у потпуности осигурате.
- Уметните 4 металне цеви у текстилне рупе и повежите их 2 по 2 (види слику 5).
- Учврстите цеви одговарајућим тракама.
- Дусек треба да буде постављен тако да је у сваком углу осигуран каишима (види слику 6).

5. Склапање кошаре

- Уклоните мадрац са преклопа. По потреби уклоните други ниво (види слику 4).
- Повуците механизам у средини до средине висине корпе (погледајте слику 8).
- Да бисте растављали сваку горњу цев, лагано је подигните и притисните дугме испод ручке (види слику 9) до смањите оквир.
- Савијте корпу и омотајте мадрац око ње да би се могла савити.

ЧИШЋЕЊЕ И ОДРЖАВАЊЕ

Одржавање текстилних делова

Могу се очистити сунђером и топлом сапуницом.

Материјал: Основни материјал: 100% полиестер

Мрежна тканина: 100% полиестер

Душек: 120 x 60 x 2 цм

БЛАГОДАРАМ ЗА КУПУВАЊЕ НА ОВОЈ ПРОИЗВОД! НИЕ ОДГОВОРУВАМЕ ТОА ВЕЕ БИДЕ ДА СЕ ПОДНЕСУВА САМО УПОТРЕБА. ВЕ МОЛИМЕ ПРОЧИТАЈТЕ ВНИМАТИВНИ УПАТСТВА И ОД ОД ОВИЕ УПАТСТВО ЗА БЕЗБЕДНО МЕСТО ЗА ДА ГО ЗАШТИТИТЕ ВАШЕТО ЗДРАВЈЕ ЗА ЗДРАВЈЕТО. ЗЕМЕТЕ ПОСЕБНО ВНИМАНИЕ И СОВЕТИ ЗА ОДРУВАЕ И ЧИСТЕ ТОЕ ДА СЕ УПОТРЕБУВАТЕ БАСКИОТ КОЛКУ ШТО Е МОЖНО ПОДОЛГО.

ВНИМАНИЕ

- Никогаш не оставајте го вашето дете без надзор. Секогаш внимавајте го него! Ако го оставите вашето дете без надзор, проверете дали е заклучен отворот на корпата.
- Не користете повеќе од еден душек во корпа.
- УПОТРЕБА САМО МАТРЕСОТ БЕЗБЕДНО СО ОВАА БАСКА, НЕ додавајте дополнителна материја за ризик од предизвик (Слика 1).
- Основата на душекот е во согласност со: EN 716-1.
- Осигурете се дека сите механизми за заклучување се безбедно заклучени на место.
- Сите делови секогаш мора да бидат правилно поврзани, проверени периодично и, доколку е потребно, да бидат поставени.
- Имајте на ум опасноста од отворен пламен и други извори на висока топлина, како што се електрични и гасни печки во близина на корпа.
- Не користете ја корпата ако има делови што се скршени, искинати или исчезнати; користете само резервни делови одобрени од производителот.
- Никогаш не оставајте предмети во креветчето што можат да ги издржат носете на бебето и да му помогне да излезе од креветчето, како и предмети што можат да предизвикаат задушување.
- Не користете ја корпата ако детето може да излезе од корпа за да избегне опасност од паѓање.
- Сите делови на пенкалото мора да бидат правилно поставени така што бебето нема пристап до предмети што може да му наштетат.
- Не користете повеќе од еден душек во корпа.
- Најниската позиција е исто така најбезбедна, затоа треба да се користи веднаш штом бебето е доволно големо за да седи сам.
- Користете само душек обезбеден со оваа корпа; не додавајте втор душек на душекот бидејќи има ризик од задушување.
- Ставете ја корпата само на стабилни, рамни површини.
- Овој производ е погоден за деца до 14 кг или 86 см.
- Кога користите второ ниво, производот е погоден за деца до 11 кг или до 12 месеци.

СОДРИНА БОКС: Компактна патна корпа; Горно ниво (полн со две нивоа); Подвижна потпора; Торба за носење;

1. ОТВОРАЕ НА БАРКАТА И СПИСУВАЕ НА РАМКОВОТО РАМКА

- Извадете ја корпата од торбата за носење и ослободете го душекот околу неа.
- Поделете секој од аглите при отворање на корпа. Основата никогаш не треба да биде на ниво на подот, секогаш треба да биде малку поголема.
- Подигнете го врвот додека не биде хоризонтален. Ставете ги цевките на рамката додека не клине (видете слика 1).
- Проверете дали цевките се цврсто фиксирани со обид да ги повлечете или соберете.

2. ПОСТАВУВА ТНЕЕ НА ПОВЕЕ РАМКА

- За да го заклучите дното на корпата, притиснете го механизмот надолу во средина (видете слика 2).
- Проверете дали цевките се цврсто фиксирани со обид да ги повлечете или соберете. Забележете дека за правилно склопување-Горниот дел мора да биде правилно фиксиран.

3. ПОДГОТВУВАЕ НА МАТРИСТА (120 x 60 x 2 см)

- Преклопете го душекот нагоре и поставете го на дното со отпечатената страна свртена нагоре (видете слика 3).
- Лентите за лепење мора да поминаат низ дупките и да бидат прицврстени на дното на душекот, така што тој е фиксиран.

4. ИНСТАЛАЦИЈА НА ВТОРИОТ ЛИВЕЛ

- Обезбедете го второто ниво на пенкалото со помош на патент (видете слика 4).
- Кога ќе го затворите патентот од сите страни, ставете ја раката на долната страна од корпата за целосно да го прицврстите.
- Вметнете ги 4-те метални цевки во дупките за текстил и поврзете ги 2 по 2 (видете слика 5).
- Прицврстете ги цевките со соодветни ремени.
- Душекот треба да биде поставен така што да биде зацврстен со лентите на секој агол (види слика 6).

5. ПОСТАВУВА ТНЕЕ НА КОШАТА

- Извадете го душекот од преклопот. Отстранете го второто ниво ако е потребно (видете слика 4).
- Повлечете го механизмот во центарот до средината на висината на корпата (видете слика 8).
- За расклопување на секоја од горните цевки, кренете малку и притиснете го копчето што се наоѓа под рацката (види слика 9) до смалете ја рамката.
- Преклопете ја корпата и завиткајте го душекот околу неа за да го склопите.

ЧИСТЕЕ И ОДРУВАЕ

Одржување на текстилни делови

Тие можат да се чистат со сунѓер и топла вода со сапуница.

Материјал: Основен материјал: 100% полиестер

Мека ткаенина: 100% полиестер

Душек: 120 x 60 x 2 см

СПАСИБО ЗА ПОКУПКУ ЭТОГО ПРОДУКТА! МЫ НАДЕЕМСЯ, ЧТО ВЫ БУДЕТЕ УДОВЛЕТВОРЕНЫ ЕГО ИСПОЛЬЗОВАНИЕМ. ПОЖАЛУЙСТА, ПРОЧИТАЙТЕ ОСТОРОЖНЫЕ ИНСТРУКЦИИ И СОХРАНИТЕ ЭТО РУКОВОДСТВО В БЕЗОПАСНОМ МЕСТЕ, ЧТОБЫ ЗАЩИТИТЬ ВАШЕГО ДЕТСКОГО ЗДОРОВЬЯ. ПРИНИМАЙТЕ ОСОБОЕ ВНИМАНИЕ И СОВЕТЫ ПО ТЕХНИЧЕСКОМУ ОБСЛУЖИВАНИЮ И ОЧИСТКЕ, ЧТОБЫ ПОЛЬЗОВАТЬСЯ КОРЗИНОЙ, КАК ДОЛГО ВОЗМОЖНО.

ВНИМАНИЕ

- Никогда не оставляйте своего ребенка без присмотра. Всегда следите за ним! Если вы оставляете своего ребенка без присмотра, убедитесь, что открывающаяся подставка для корзины заблокирована.
- Не используйте более одного матраса в корзине.
- **ИСПОЛЬЗУЙТЕ ТОЛЬКО МАТРАС, ПОКУПАННЫЙ НА ЭТОЙ КОРЗИНЕ, НЕ ДОБАВЛЯЙТЕ ДОПОЛНИТЕЛЬНЫЙ МАТРАС ДЛЯ РИСКА ВЫЗОВА (РИСУНОК А).**
- Основание матраса соответствует: EN 716-1.
- Убедитесь, что все блокирующие механизмы надежно зафиксированы на месте.
- Все детали всегда должны быть правильно подключены, периодически проверяйтесь и, при необходимости, устанавливаться.
- Помните об опасности открытого огня и других источников сильного тепла, таких как электрические и газовые плиты, возле корзины.
- Не используйте корзину, если есть какие-либо детали, которые сломаны, порваны или отсутствуют; используйте только запасные части, одобренные производителем.
- Никогда не оставляйте в кроватке предметы, которые могут поддержать ноги ребенка и помочь ему выбраться из кроватки, а также предметы, которые могут вызвать удушье.
- Не используйте корзину, если ребенок может выбраться из корзины, чтобы избежать риска падения.
- Все части ручки должны быть правильно расположены, чтобы у ребенка не было доступа к предметам, которые могут ему навредить.
- Не используйте более одного матраса в корзине.
- Самая низкая позиция также самая безопасная, поэтому ее следует использовать, как только ребенок станет достаточно большим, чтобы сидеть один.
- Используйте только матрас, который входит в эту корзину; не добавляйте второй матрас к матрасу, так как это может привести к удушью.
- Размещайте корзину только на устойчивых, ровных поверхностях.
- Этот продукт подходит для детей до 14 кг или 86 см.
- При использовании второго уровня продукт подходит для детей весом до 11 кг или до 12 месяцев.

СОДЕРЖАНИЕ КОРОБКИ: Компактная дорожная корзина; Верхний уровень (в комплекте с двумя уровнями); Мягкая подложка; Сумка для переноски;

1. ОТКРЫТИЕ КОРЗИНЫ И УСТАНОВКА ВЕРХНЕЙ РАМЫ

- Извлеките корзину из сумки для переноски и освободите матрас вокруг нее.
- Разделите каждый из углов при открытии корзины. Основание никогда не должно быть на уровне пола, оно всегда должно быть немного выше.
- Поднимайте верхнюю часть, пока она не станет горизонтальной. Поместите трубки на раму до щелчка (см. Рисунок 1).
- Убедитесь, что трубы надежно закреплены, попытайтесь их вытащить или собрать.

2. УСТАНОВКА НИЖНЕЙ РАМЫ

- Чтобы зафиксировать дно корзины, нажмите на механизм вниз посередине (см. Рисунок 2).
- Убедитесь, что трубы надежно закреплены, попытайтесь их вытащить или собрать. Обратите внимание, что для правильной сборки Верхняя часть должна быть правильно закреплена.

3. УСТАНОВКА МАТРАСА (120 x 60 x 2 см)

- Сложите матрац вверх и положите его снизу печатной стороной вверх (см. Рисунок 3).
- Клейкие ленты должны проходить через отверстия и крепиться к нижней части матраса так, чтобы он был зафиксирован.

4. УСТАНОВКА ВТОРОГО УРОВНЯ

- Закрепите второй уровень пера с помощью молнии (см. Рисунок 4).
- Когда вы закроете молнию со всех сторон, положите руку на нижнюю часть корзины, чтобы полностью закрепить ее.
- Вставьте 4 металлические трубки в текстильные отверстия и соедините их 2 на 2 (см. Рисунок 5).
- Закрепите трубы соответствующими ремнями.
- Матрас должен быть расположен так, чтобы он был закреплён ремнями на каждом углу (см. Рисунок 6).

5. Складывание корзины

- Снимите матрас со стига. При необходимости удалите второй уровень (см. Рисунок 4).
- Поднимите механизм в центре до середины высоты корзины (см. Рисунок 8).
- Чтобы разобрать каждую из верхних труб, слегка приподнимите и нажмите кнопку, расположенную под рукояткой (см. Рисунок 9), чтобы уменьшить раму
- Сложите корзину и оберните вокруг нее матрас, чтобы он был сложен.

ЧИСТКА И ОБСЛУЖИВАНИЕ

Обслуживание текстильных деталей

Их можно мыть губкой и теплой водой с мылом.

Материал: базовый материал: 100% полиэстер

Сетка ткань: 100% полиэстер

Матрас: 120 x 60 x 2 см

ДЯКУЄМО ЗА ЗАКУПКУВАННЯ ЦЕГО ТОВАРУ! МИ СПОДІВАЄМОСЬ, ЩО ВИ БУДЕТЕ ЗАДОВОЛЕНІ ЙОГО ВИКОРИСТАННЯМ. ЗАБУДЬТЕ ЗАВЕРШЕННЯ ДЕРЖАВНИХ ІНСТРУКЦІЙ І ДЕРЖАЙТЕ ЦІЙ КЕРІВНИЦТВО ДО БЕЗПЕЧНОГО МІСЦЯ, ЩОБ ЗАХИСТИТИ СВОЄ ЗДОРОВ'Я НЕМОВЛЯТИ. ЗАПАСНУЙТЕ СПЕЦІАЛЬНУ УВАГУ І ПОРАДИ НА ТЕХНІЧНЕ ОБСЛУГОВУВАННЯ ТА ОЧИЩЕННЯ, ЩОБ НАСОЛЮДУВАТИСЯ КОШИКОМ ЯКОМОГО ДОВШЕ

ОБЕРЕЖНО

- Ніколи не залишайте дитину без нагляду. Завжди дглядай за ним! Якщо ви залишаєте свою дитину без нагляду, переконайтесь, що відкриваюча підставка кошика заблокована.
- Не використовуйте більше одного матраца в кошику.
- ВИКОРИСТОВУЙТЕ ТОЛЬКО МАТРЕСУ, ЗАКУПАНУЮ ЦЬОУ КОШКУ, НЕ ДОДАЙТЕ ДОПОМОГУ ДЛЯ РИЗИКУ ВИПУСКУ (ФІГУРА А).
- Основа матраца відповідає: EN 716-1.
- Переконайтесь, що всі замикаючі механізми надійно зафіксовані на місці.
- Усі деталі завжди повинні бути належним чином з'єднані, періодично перевіряйтесь та, якщо необхідно, встановитись.
- Пам'ятайте про небезпеку відкритого вогню та інших джерел високого тепла, таких як електричні та газові печі біля кошика.
- не користуйтеся кошиком, якщо є якісь частини, які зламані, порвані або відсутні; використовувати тільки запчастини, затверджені виробником.
- Ніколи не залишайте в ліжечку предмети, які можуть підтримувати ноги дитини і допомагати йому встати з ліжечка, а також предмети, які можуть спричинити задуху.
- Не використовуйте кошик, якщо дитина може вийти з кошика, щоб уникнути ризику падіння.
- Усі частини ручки повинні бути належним чином розміщені таким чином, щоб дитина не мав доступу до предметів, які можуть йому заподіяти шкоду.
- Не використовуйте більше одного матраца в кошику.
- Найнижча позиція також є найбезпечнішою, тому її слід використовувати, як тільки дитина досить велика, щоб сидіти в самоті.
- Користуйтеся лише матрацом, який постачається з цією кошиком; не додайте до матраца другий матрац, оскільки це має загрозу задухи.
- Розміщуйте кошик тільки на стійких рівних поверхнях.
- Цей продукт підходить для дітей до 14 кг або 86 см.
- При використанні другого рівня продукт підходить для дітей до 11 кг або до 12 місяців.

ЗМІСТ КОРОБКИ: Компактний кошик для подорожей; Верхній рівень (укомплектований двома рівнями); Навивна підкладка; Сумка для перенесення;

1. Відкриття кошика та закріплення верхнього фрейму

- Вийміть кошик із сумки та відпустіть матрац навколо нього.
- Розділіть кожен куточок при відкриванні кошика. Основа ніколи не повинна знаходитися на рівні підлоги, вона завжди повинна бути трохи вище.
- Підніміть верхню частину до горизонталі. Покладіть трубочки на рамку, поки вона не клацне (див. Малюнок 1).
- Перевірте, чи міцно проходять труби, намагаючись потягнути або зібрати їх.

2. ЗАМИСЛЕННЯ НИЖЧОЇ РАМИ

- Щоб зафіксувати дно кошика, натисніть механізм вниз посередині (див. Малюнок 2).
- Перевірте, чи міцно закріплені труби, намагаючись потягнути або зібрати їх. Зверніть увагу, що для правильної збірки Верхня частина повинна бути правильно закріплена.

3. ВИДАЛЕННЯ МАТРЕСИ (120 x 60 x 2 см)

- Складіть матрац вгору і покладіть його на дно друкованою стороною догори (див. Малюнок 3).
- Клейкі стрічки повинні проходити крізь отвори і закріплюватися на дні матраца, щоб він був фіксованим.

4. ВСТАНОВКА ДРУГОГО РІВНЯ

- Закріпіть другий рівень ручки за допомогою блискавки (див. Малюнок 4).
- Коли ви закриваєте блискавку з усіх боків, покладіть руку на нижню сторону кошика, щоб повністю закріпити її.
- Вставте 4 металеві трубки в текстильні отвори і з'єднайте їх 2 на 2 (див. Малюнок 5).
- Закріпіть труби відповідними планками.
- Матрац повинен розташовуватися таким чином, щоб він був закріплений ремінцями на кожному куті (див. Малюнок 6).

5. Складання кошика

- Зніміть матрац зі складки. При необхідності видаліть другий рівень (див. Малюнок 4).
- Підтягніть механізм в центрі до середини висоти кошика (див. Малюнок 8).
- Щоб розібрати кожну з верхніх труб, трохи підніміть і натисніть кнопку, розташовану нижче ручки (див. Малюнок 9) до зменшити рамку.
- Складіть кошик і оберніть матрац навколо нього, щоб він склався.

ОЧИЩЕННЯ І ОБСЛУГОВУВАННЯ

Обслуговування текстильних деталей

Їх можна очистити губкою і теплою мильною водою.

Матеріал: Основний матеріал: 100% поліестер

Стіччаста тканина: 100% поліестер

Матрац: 120 x 60 x 2 см

HALVA NA KUPNJI OVOG PROIZVODA! NADAJMO SE DA ĆETE BITI ZADOVOLJNI NJEGOVOM UPOTREBOM. MOLIMO PROČITAJTE UPOZORENJE UPUTE I KORISTITE OVAJ VODIČ ZA SIGURNO MJESTO DA ZAŠTITITE VAŠE ZDRAVLJE. POSJETITE POSEBNU PAŽNJU I SAVJETE O ODRŽAVANJU I ČIŠĆENJU, DA UŽIVAJTE U KOŠARICI KAO DUGO KOLIKO MOGUĆE.

OPREZ

- Nikad ne ostavljajte dijete bez nadzora. Uvijek pazi na njega! Ako dijete ostavite bez nadzora, provjerite je li otvoreni otvor košarice zaključan.
- Ne koristite više madraca u košarici.
- KORISTITE SAMO MATRANU KUPNJU OVOM KOŠARICOM, NE DODAJTE DODATNU MATRICU ZA RIZIK IZAZOVA (SLIKA A).
- Podnožje madraca u skladu je s: EN 716-1.
- Provjerite jesu li svi mehanizmi za zaključavanje dobro učvršćeni.
- Svi dijelovi moraju biti uvijek pravilno povezani, povremeno provjeravani i po potrebi opremljeni.
- Imajte na umu opasnost od otvorenog plamena i drugih izvora visoke topline, poput električnih i plinskih peći u blizini košarice.
- Ne koristite košaru ako postoje neki dijelovi koji su slomljeni, rastrgani ili nedostaju; koristite samo rezervne dijelove koje je odobrio proizvođač.
- Nikada ne ostavljajte u krevetu predmete koji mogu podržati djetetove noge i pomoći mu da izađe iz krevetića, kao i predmete koji mogu uzrokovati gušenje.
- Ne koristite košaru ako dijete može izaći iz košarice kako biste izbjegli rizik od pada.
- Svi dijelovi olovke moraju biti pravilno postavljeni tako da beba nema pristup predmetima koji bi mu mogli naštetiti.
- Ne koristite više madraca u košarici.
- Najniži je položaj ujedno i najsigurniji, tako da ga treba upotrijebiti čim je beba dovoljno velika da sjedi sama.
- Koristite samo madrac isporučen u ovoj košarici; nemojte dodavati drugi madrac jer postoji rizik od gušenja.
- Košare postavljajte samo na stabilne i ravne površine.
- Ovaj je proizvod prikladan za djecu do 14 kg ili 86 cm.
- Kada koristite drugu razinu, proizvod je prikladan za djecu do 11 kg ili do 12 mjeseci starosti.

SADRŽAJ KUTIJE: Kompaktna putna košara; Gornja razina (zajedno s dvije razine); Podstavljena podloga; Torba za nošenje;

1. OTVARANJE KOŠARICE I učvršćavanje gornjeg okvira

- Izvadite košaricu iz torbe i otpustite madrac oko nje.
- Razdvojite svaki od uglova prilikom otvaranja košarice. Podnožje nikada ne smije biti na razini poda, uvijek bi trebalo biti malo više.
- Podignite vrh dok ne bude vodoravan. Postavite cijevi na okvir dok ne klikne (vidi sliku 1).
- Provjerite jesu li cijevi čvrsto fiksirane pokušavajući ih povući ili skupiti.

2. UREĐENJE NIZNOG OKVIRA

- Da biste zaključali dno košarice, gurnite mehanizam prema dolje (vidi sliku 2).
- Provjerite jesu li cijevi čvrsto fiksirane pokušavajući ih povući ili skupiti. Imajte na umu da za pravilnu montažu Gornji dio mora biti pravilno fiksiran.

3. PRIKLJUČIVANJE MATRICE (120 x 60 x 2 cm)

- Ispružite madrac prema gore i stavite ga na dno s ispisanom stranom prema gore (vidi sliku 3).
- Ljepljive trake moraju prolaziti kroz rupe i pričvrstiti ih na dno madraca tako da se učvršćuju.

4. UGRADNJA DRUGE RAZINE

- Drugu razinu olovke pričvrstite patentnim zatvaračem (vidi sliku 4).
- Kad zatvaraš patentni zatvarač sa svih strana, stavite ruku na donju stranu košare da ga u potpunosti osigurate.
- Umetnite 4 metalne cijevi u tekstilne rupe i spojite ih 2 po 2 (vidi sliku 5).
- Učvrstite cijevi odgovarajućim trakama.
- Madrac bi trebao biti postavljen tako da je pričvršćen remenima na svakom uglu (vidi sliku 6).

5. Sklapanje košare

- Uklonite madrac sa nabora. Po potrebi uklonite drugu razinu (vidi sliku 4).
- Povucite mehanizam u sredini do sredine visine košarice (vidi sliku 8).
- Za rastavljanje svake gornje cijevi, lagano podignite i pritisnite gumb smješten ispod ručke (vidi sliku 9) do smanjiti okvir.
- Preklopite košaru i omotajte madrac oko nje kako biste je ostali presavijeni.

ČIŠĆENJE I ODRŽAVANJE

Održavanje tekstilnih dijelova

Mogu se očistiti spužvom i toplom sapunicom.

Materijal: osnovni materijal: 100% poliester

Mrežna mreža: 100% poliester

Madrac: 120 x 60 x 2 cm

DĚKUJEME ZA ZAKOUPENÍ TOHOTO PRODUKTU! DOUFAME, ŽE BUDETE SPOKOJENI S JEJICH POUŽITÍM. PŘEČTĚTE SI POZORNĚ POKYNY A UCHOVÁVEJTE TENTO PRŮVODCE BEZPEČNÝM MÍSTEM, K OCHRANĚ VAŠEHO DĚTSKÉHO ZDRAVÍ. ZVEREJTE ZVLÁŠTNÍ POZOR A TIPY TYKAJÍCÍ SE ÚDRŽBY A ČIŠTĚNÍ, KTERÝM SE MŮŽETE KOŠÍK ROZŠÍŘIT JAKO MOŽNĚ.

POZOR

- Nikdy nenechávejte dítě bez dozoru. Vždy se o něj postarejte! Pokud necháte dítě bez dozoru, ujistěte se, že je otevírací stojan koše zajištěný.
- V košíku nepoužívejte více než jednu matraci.
- **POUŽÍVEJTE POUZE MATRACU** zakoupenou v tomto koši, nepřidávejte přídatnou matraci pro riziko vývrtky (obrázek A).
- Základna matrace odpovídá: EN 716-1.
- Ujistěte se, že všechny zajišťovací mechanismy jsou bezpečně zajištěny na svém místě.
- Všechny části musí být vždy řádně připojeny, pravidelně kontrolovány a v případě potřeby namontovány.
- Nezapomínejte na nebezpečí otevřeného plamene a jiných zdrojů vysokého tepla, jako jsou například elektrická a plynová kamna v blízkosti koše.
- Nepoužívejte koš, pokud jsou nějaké části, které jsou zlomené, roztrhané nebo chybějící; Použijte pouze náhradní díly schválené výrobcem.
- Nikdy nenechávejte v postýlce předměty, které by mohly podepřít nohy dítěte a pomohly mu vystoupit z postýlky, jakož i předměty, které mohou způsobit udušení.
- Nepoužívejte koš, pokud se dítě může dostat z koše, aby nedošlo k pádu.
- Všechny části pera musí být správně umístěny tak, aby dítě nemělo přístup k předmětům, které by mu mohly ublížit.
- V košíku nepoužívejte více než jednu matraci.
- Nejnižší poloha je také nejbezpečnější, proto by se měla používat, jakmile je dítě dostatečně velké, aby sedělo samo.
- Používejte pouze matraci dodávanou s tímto košem; nepřidávejte k matraci druhou matraci, protože hrozí nebezpečí udušení.
- Koš umístěte pouze na stabilní a rovné povrchy.
- Tento produkt je vhodný pro děti do 14 kg nebo 86 cm.
- Při použití druhé úrovně je produkt vhodný pro děti do 11 kg nebo do 12 měsíců věku.

OBSAH BOX: Kompaktní cestovní koš; Horní úroveň (kompletní se dvěma úrovněmi); Polstrovaná podložka; Taška na přenášení;

1. OTEVŘENÍ KOŠÍKU A UPEVNĚNÍ HORNÍHO RÁMU

- Vymějte koš z brašny a matraci kolem ní uvolněte.
- Při otevření koše rozdělte všechny rohy. Základna by nikdy neměla být na úrovni podlahy, vždy by měla být o něco vyšší.
- Zvedněte horní část tak, aby byla vodorovná. Trubky umístěte na rám, dokud neuslyšíte cvaknutí (viz obrázek 1).
- Zkontrolujte, zda jsou trubky pevně upevněny pokusem o jejich tažení nebo shromáždění.

2. MONTÁŽ NÍZKÉHO RÁMU

- Pro zajištění dna koše zatlačte mechanismus doprostřed (viz obrázek 2).
- Zkontrolujte, zda jsou trubky pevně upevněny pokusem o jejich tažení nebo shromáždění. Upozorňujeme, že pro správnou montáž Horní část musí být správně upevněna.

3. MONTÁŽ MATRACE (120 x 60 x 2 cm)

- Matraci sklopte a položte na spodní stranu potištenou stranou nahoru (viz obrázek 3).
- Lepicí pásky musí procházet otvory a musí být upevněny ke dnu matrace tak, aby byly upevněny.

4. INSTALACE DRUHÉ ÚROVNĚ

- Zjistěte druhou úroveň pera pomocí zipu (viz obrázek 4).
- Když zavíráte zip na všech stranách, položte ruku na spodní stranu koše a zajistěte její úplně.
- Vložte 4 kovové trubice do textilních otvorů a spojte je 2 x 2 (viz obrázek 5).
- Trubky zajistěte vhodnými pásky.
- Matrace by měla být umístěna tak, aby byla zajištěna popruhy v každém rohu (viz obrázek 6).

5. SKLADOVÁNÍ KOŠÍKU

- Vymějte matraci ze záhybu. V případě potřeby odstraňte druhou úroveň (viz obrázek 4).
- Vytáhněte mechanismus doprostřed do středu výšky koše (viz obrázek 8).
- Chcete-li rozebrat každou horní trubku, mírně nadzvedněte a stiskněte tlačítko umístěné pod držadlem (viz obrázek 9) zmenšit rámeček.
- Sklopte koš a matraci ovínte kolem, aby zůstala složená.

ČIŠTĚNÍ A ÚDRŽBA

Údržba textilních dílů

Mohou být čišťeny houbou a teplou mýdlovou vodou.

Materiál: Základní materiál: 100% polyester

Sítovina: 100% polyester

Matrace: 120 x 60 x 2 cm

ĎAKUJEME ZA ZAKÚPENIE TOHTO PRODUKTU! DÚFAME, ŽE BUDETE SPOKOJNÍ S ICH POUŽÍTIEM. PREČÍTAJTE SI POZORNE POKYNY A UCHOVÁVAJTE TENTO NÁVOD NA BEZPEČNÉ MIESTO, ABY STE OCHRÁNILI VAŠE ZDRAVIE. ZVYSUJTE ŠPECIÁLNE UPOZORNENIE A TIPY NA ÚDRŽBU A ČISTENIE, KTORÉ SA MÔŽETE POTREBOVAŤ KOŠÍK, KDYŽ JE MOŽNÉ.

UPOZORNENIE

- Nikdy nenechávajte svoje dieťa bez dozoru. Vždy sa o neho starajte! Ak necháte svoje dieťa bez dozoru, uistite sa, že otvárací stojan koša je zaistený.
- V košíku nepoužívajte viac ako jednu matrac.
- POUŽÍVAJTE IBA MTRACU KÚPANÚ S TÝM KOŠÍKOM, NEPRIPÁJAJTE DOPLNKOVÚ MTRACU NA RIZIKO VÝZVU (OBRÁZOK A).
- Základňa matraca vyhovuje: EN 716-1.
- Skontrolujte, či sú všetky zaistovacie mechanizmy bezpečne zaistené na svojom mieste.
- Všetky časti musia byť vždy správne pripojené, pravidelne kontrolované a podľa potreby namontované.
- Nezabudnite na nebezpečenstvo otvoreného ohňa a iných zdrojov vysokého tepla, ako sú elektrické a plynové sporáky v blízkosti koša.
- Nepoužívajte košík, ak sú nejaké časti, ktoré sú rozbité, roztrhané alebo chýbajúce; Používajte iba náhradné diely schválené výrobcom.
- Nikdy nenechávajte v detskej postielke predmety, ktoré môžu uniesť nohy dieťaťa a pomáhať mu vystupovať z postielky, ako aj predmety, ktoré môžu spôsobiť udusenie.
- Nepoužívajte košík, ak je dieťa schopné vyskociť z koša, aby ste predišli riziku pádu.
- Všetky časti pera musia byť správne umiestnené tak, aby dieťa nemalo prístup k predmetom, ktoré by mu mohli uškodiť.
- V košíku nepoužívajte viac ako jednu matrac.
- Najnižšia poloha je tiež najbezpečnejšia, preto by sa mala používať, len čo je dieťa dostatočne veľké na to, aby sedelo samo.
- Používajte iba matrac dodávaný s týmto košom; nepridávajte druhý matrac k matracu, pretože hrozí riziko zadusenia.
- Kôš umiestnite iba na stabilné, rovné povrchy.
- Tento výrobok je vhodný pre deti do 14 kg alebo 86 cm.
- Pri použití druhej úrovne je výrobok vhodný pre deti do 11 kg alebo do 12 mesiacov.

OBSAH BOXU: Kompaktný cestovný kôš; Horná úroveň (kompletná s dvoma úrovňami); Polstrovaná podložka; Taška na prenášanie;

1. OTVÁRANIE KOŠÍKA A MONTÁŽ HORNÉHO RÁMU

- Vyberte kôš z prenosného vaku a okolo neho uvoľnite matrac.
- Pri otváraní koša rozdeľte všetky rohy. Podklad by nikdy nemal byť na úrovni podlahy, mal by byť vždy o niečo vyšší.
- Zdvihnite hornú časť, až kým nebude vodorovná. Trubice položte na rám, kým nezacvakne (pozri obrázok 1).
- Skontrolujte, či sú rúry pevne pripevnené tak, že ich budete ťahať alebo zbierať.

2. UPEVNENIE NÍZKEHO RÁMU

- Na zaistenie spodnej časti koša zatlačte mechanizmus do stredu (pozri obrázok 2).
- Skontrolujte, či sú rúry pevne pripevnené tak, že ich budete ťahať alebo zbierať. Upozorňujeme, že pri správnej montáži Horná časť musí byť správne pripevnená.

3. MONTÁŽ MTRAC (120 x 60 x 2 cm)

- Matrac sklopte a položte na spodnú stranu potlačenou stranou nahor (pozri obrázok 3).
- Lepiace pásy musia prechádzať otvormi a musia byť pripevnené k spodnej časti matraca tak, aby boli upevnené.

4. INŠTALÁCIA DRUHEJ ÚROVNE

- Zaistite druhú úroveň pera pomocou zipsu (pozri obrázok 4).
- Keď zips zavriete zo všetkých strán, položte ruku na spodnú stranu koša, aby ste ho úplne zaistili.
- Vložte 4 kovové trubice do textilných otvorov a spojte ich 2 x 2 (pozri obrázok 5).
- Rúry zaistite vhodnými remienkami.
- Matrac by mal byť umiestnený tak, aby bol zaistený popruhmi v každom rohu (pozri obrázok 6).

5. ZLOŽENIE KOŠÍKA

- Vyberte matrac zo záhybu. V prípade potreby odstráňte druhú úroveň (pozri obrázok 4).
- Mechanizmus vytiahnite do stredu do stredu výšky koša (pozri obrázok 8).
- Ak chcete rozobrať každú hornú rúru, mierne ju nadvihnite a stlačte tlačidlo umiestnené pod rukoväťou (pozri obrázok 9) zmenšiť rám.
- Kôš zložte a matrac ovinúť okolo neho, aby bol zložený.

ČISTENIE A ÚDRŽBA

Údržba textilných častí

Môžu sa čistiť špongiou a teplou mydlovou vodou.

Materiál: Základný materiál: 100% polyester

Sieťovina: 100% polyester

Matrac: 120 x 60 x 2 cm

KÖSZÖNJÜK A JÁTÉKOS TERMÉK VÁSÁRLÁSÁRA. REMÉLJÜK, HOGY ELÉGEDETT-ÉA FELHASZNÁLÁSÁVAL. KÉRJÜK FIGYELMESEN OLVASSA EL AZ ÚTMUTATÓT, ÉS ÓVAL KÖZZI KEZIKÖNYVET BIZTONSÁGOS HELYEN. HA EZT MEGTESZI, AKKOR GYAKORLATI GYERMEKE EGÉSZSÉGÉNEK. KÜLÖN FIGYELMEZTETÉSET A TISZTÍTÁSI ÉS ÁPOLÁSI TERMÉKEKNEK. ÍGY ÉLVEZheti HOSSZABB IDEIG.

FIGYELMEZTETÉSEK

- Soha ne hagyja gyermekét a gyermekágyban felügyelet nélkül.
- Ne használjon egymél több matracot a kiságyban.
- CSAK HASZNÁLATA A MEGTEKINTÉSBEN MEGÁLLÍTOTT MÁNT, NE TOVÁBBI MÁS MÁJTÁST Töltsön hozzá ehhez az egyik, kielégítő veszélyhez (A ábra).
- A matrac alapja megfelel az EN 716-1 szabványnak.
- Ellenőrizze, hogy az összes biztonsági retesz megfelelően van-e rögzítve.
- Az összeszerelő alkatrészeket mindig megfelelően kell beállítani és rendszeresen ellenőrizni kell. és ha szükséges, kiigazítani.
- Légy tudatában annak, hogy a kiságy közelében található nyílt újrahasonosítás és más erős források, például elektromos rudazat, gázáram stb.
- Ne használja a gyermekágyat, ha valamelyik része törött, szakadt vagy hiányzik, és csak a gyártó által jóváhagyott alkatrészeket használjon.
- Ne hagyjon semmit a gyermekágyban, és ne tegye a gyermekágyat egy másik termék közelébe, mert ez lábú lehet, vagy szocializációs vagy megfogási veszélyt jelenthet, pl. húrok, redőnyök / függőnyszínek stb.
- Ne használja a gyermekágyat, amikor a gyermek képes kijutni róla, hogy elkerülje az esést.
- A gyermekágy minden részét helyesen kell elhelyezni, hogy a baba soha ne tudjon átszúrni vagy megrántani a ruháit vagy kiegészítőit (csipeszláncok, cipőfűzők, ...)
- A gyermekágy csak akkor készen áll a használatra, ha a reteszelő mechanizmusok helyben vannak: ezt a műveletet a gyermekágy használata előtt ellenőrizni kell.
- Ne használjon egymél több matracot a kiságyban.
- A legalacsonyabb helyzetet a legbiztonságosabb, és hogy az alapot mindig ebben a helyzetben kell használni, amint a csecsemő elég idős ahhoz, hogy ült.
- Kizárólag ezzel a matracmal együtt vásárolt matracot használjon; ehhez ne adjon hozzá második matracot, fulladásveszély.
- Helyezze csak ebbe a gyermekágyba, amely egyenletes felületet eredményez.
- A termék 14 kg-os vagy 86 cm-es gyermekek számára alkalmas.
- A termék legfeljebb 11 kg vagy 12 hónapos gyermekek számára használható, ha a 2. szinten használják (két szintű készletben).

A doboz tartalma: Kompakt utazóágy; Emelés (kétszintes készletben); Párnázott alap; Hordtáska

1. A RÁTKAPCSOLAT ÉS A LOCK FELKERET NYITÁSA:

- Távolítsa el a hordtáska tartóját és vegye le a párnájú matracot, amely azt veszi körül.
- Válassza le a sarkokat a bölcső nyílásánál. Az alpnak soha nem szabad földi szinten lennie, de mindig egy kicsit magasnak kell maradnia.
- Emelje fel a felső oldalt vízszintes helyzetbe. Helyezze fel a keresztárat, amíg meg nem hallja a biztonság kattánását. (lásd az 1. ábrát)
- Ellenőrizze, hogy a keretsívek megfelelően vannak-e összekapcsolva, megpróbálva letölteni vagy összehajítani.

2. ZÁR ALKALMAZÁS:

- Az alsó szerkezet rögzítéséhez nyomja meg a kiságy közepét. (lásd 2. ábra)
- Ellenőrizze, hogy a keretsívek megfelelően vannak-e összekapcsolva, megpróbálva letölteni vagy összehajítani. Megjegyzés: A bölcső megfelelő felszereléséhez el kell zárnia az alkatrészt felső részét az alsó rész helyett.

3. A HASZNÁLÓ ÁLLAMOK RÖGZÍTÉSE (120 x 60 x 2 CM):

- Hajtsa össze a matracot, és helyezze a bölcső alá, nyomtatott oldalával felfelé. (lásd a 3. ábrát)
- A párnázott matracot rögzítő ragasztószalagokat a hátsó szövet nyílásaival kell bevezetni, majd rögzíteni az alá a matrac rögzítve marad.

4. ELEVÁTOR TELEPÍTÉSE (kétszintű készletben):

- A felvonót a cipzár segítségével kell rögzíteni a bölcsőhöz. (lásd a 4. ábrát)
- Ha az egészben cipzár van, tegye a kezét a lyukba, hogy fentről teljesen bezáródjon.
- Helyezze be a négy fémcsövet a felvonó alján található szövethurkokba. Csatlakoztassa a csöveket 2:2-rel (lásd 5. ábra)
- Hevederes ragasztóval ellátott térhatású csövek a középső vezérlőben magasnak vannak.
- A párnás matracot úgy kell elhelyezni, hogy az alsó sarkokban lévő hevederek elzárják. (lásd a 6. ábrát).

5. A RAKTÁS KÖTELEZÉSE:

- Távolítsa el a matrac párnát. Ha szükséges, távolítsa el a magasságbeállítást. (lásd a 7. ábrát)
- Emelje fel a bölcső alját, húzza a közepét. Vigye ezt a középső részt a bölcsőtől egy középmagasságig a kiságy oldaláig. (lásd 8. ábra)
- Az egyes felső oldalsó csövek behajtásához enyhén emelje meg, majd nyomja meg a fogantyú alatt található reteszelő gombot (lásd a 9. ábrát), és hajtsa meg a keresztírudot.
- Hajtsa össze a kiságyat, és tegye körül a matracot, hogy összehajtogassa.

TISZTÍTÁS ÉS KARBANTARTÁS

Textil alkatrészek karbantartása:

Meleg szappanos vízben átitatott szivaccsal tisztíthatók.

Szövet összetétele:

sima szövet: 100% poliészter

Hálósövet: 100% poliészter

Párnafedő matrac: 120 x 60 x 2 cm

ΣΑΣ ΕΥΧΑΡΙΣΤΟΥΜΕ ΓΙΑ ΤΗΝ ΑΓΟΡΑ ΤΟΥ ΠΡΟΪΟΝΤΟΣ ΑΥΤΟΚΙΝΗΤΟΥ. ΕΛΠΙΖΟΥΜΕ ΟΤΙ ΕΙΣΤΕ ΕΞΟΙΚΕΙΩΜΕΝΟΙ ΜΕ ΤΗ ΧΡΗΣΗ ΤΗΣ. ΠΑΡΑΚΑΛΩ ΔΙΑΒΑΣΤΕ ΠΡΟΣΕΚΤΙΚΑ ΤΙΣ ΟΔΗΓΙΕΣ ΚΑΙ ΚΡΑΤΗΣΤΕ ΑΥΤΟ ΤΟ ΕΓΧΕΙΡΙΔΙΟ ΣΕ ΑΣΦΑΛΗ ΧΩΡΟ. ΕΑΝ ΤΟ ΚΑΝΕΤΕ ΑΥΤΟ, ΜΠΟΡΕΙΤΕ ΝΑ ΞΕΠΕΡΑΣΕΤΕ ΤΗΝ ΥΓΕΙΑ ΤΟΥ ΜΟΥΡΟΥ ΣΑΣ. ΠΛΗΡΕΣΤΕ ΕΙΔΙΚΗ ΠΡΟΣΕΓΓΙΣΗ ΣΤΙΣ ΣΥΜΒΟΥΛΕΣ ΓΙΑ ΤΟ ΚΑΘΑΡΙΣΜΟ ΚΑΙ ΤΗΝ ΠΡΟΣΤΑΣΙΑ ΤΟΥ ΠΡΟΪΟΝΤΟΣ. ΕΙΣΤΙ ΜΠΟΡΕΙΤΕ ΝΑ ΤΟ ΑΠΟΛΛΑΞΕΤΕ ΠΕΡΙΣΣΟΤΕΡΟ.

ΠΡΟΕΙΔΟΠΟΙΗΣΕΙΣ

- Μην αφήνετε ποτέ το μωρό σας στην κρεβατοκάμαρα χωρίς επίτηρηση.
- Μην χρησιμοποιείτε περισσότερα από ένα στρώματα στο κρεβάτι.
- ΜΟΝΟ ΧΡΗΣΙΜΟΠΟΙΗΣΤΕ ΤΟ ΣΤΡΩΜΑ ΠΟΥ ΠΩΛΟΥΝΤΑΙ ΣΕ ΑΥΤΟ ΤΟ ΚΟΥΤΙ, ΔΕΝ ΠΡΟΣΘΕΤΕΙ ΕΝΑ ΔΕΥΤΕΡΟ ΣΤΡΩΜΑ ΣΕ ΑΥΤΟ ΕΝΑ ΚΙΝΔΥΝΟΣ ΠΡΟΣΟΧΗΣ (ΣΧΗΜΑ Α).
- Η βάση στρώματος συμφορμώνεται με: EN 716-1.
- Βεβαιωθείτε ότι όλα τα μάνδαλα ασφαλείας είναι καλά κλειδωμένα.
- Τα εξαρτήματα συναρμολόγησης θα πρέπει να ρυθμίζονται σωστά και να ελέγχονται περιοδικά. και αν είναι απαραίτητο, αναπροσαρμόζονται.
- Να είστε ενήμεροι για τον κίνδυνο ανοιχτών και άλλων πηγών ισχυρής θερμότητας, όπως ηλεκτρικές λάμπες, αερίου, κ.λπ., κοντά στη βρεφική κούνια.
- Μην χρησιμοποιείτε τη βρεφική κούνια αν κάποιο τμήμα είναι σπασμένο, σχισμένο ή λείπει και χρησιμοποιείτε μόνο ανταλλακτικά εγκεκριμένα από τον κατασκευαστή.
- Μην αφήνετε τίποτα στη βρεφική κούνια ή τοποθετείτε τη βρεφική κούνια κοντά σε άλλο προϊόν, το οποίο θα μπορούσε να αποτελέσει πηγή στήριξης ή να παρουσιάσει κίνδυνο υποξίας ή στραγγαλισμού, π.χ. χορδές, κουρτίνες / κορδόνια κουρτινών κλπ.
- Μην χρησιμοποιείτε τη βρεφική κούνια όταν το παιδί είναι σε θέση να βγει από αυτό για να αποφευχθεί ο κίνδυνος πτώσης.
- Όλα τα μέρη της βρεφικής κούνιας πρέπει να είναι κατάλληλα τοποθετημένα έτσι ώστε το μωρό να μην μπορεί ποτέ να τρυπηθεί ή να παγιδευτεί τα ρούχα ή τα αξεσουάρ σας (αλυσίδες, κορδόνια, ...)
- Η βρεφική κούνια είναι έτοιμη για χρήση μόνο όταν οι μηχανισμοί ασφαλείας είναι σε θέση: η λειτουργία πρέπει να ελέγχεται πριν από τη χρήση της κούνιας.
- Μην χρησιμοποιείτε περισσότερα από ένα στρώματα στο κρεβάτι.
- Η χαμηλότερη θέση είναι η ασφαλέστερη και η βάση πρέπει πάντα να χρησιμοποιείται στις θέσεις αυτές μόλις το μωρό είναι αρκετά μεγάλος για να καθίσει.
- Χρησιμοποιείτε μόνο το στρώμα που πωλείται με αυτή την κούνια, μην προσθέτετε ένα δεύτερο στρώμα επάνω σε αυτό, κινδύνους ασφυξίας.
- Τοποθετήστε μόνο σε αυτή τη βρεφική κούνια, η οποία έχει μια επιφάνεια, ακόμη και επιφάνεια.
- Το προϊόν είναι κατάλληλο για παιδιά έως 14 κιλά ή 86 εκατοστά.
- Το προϊόν είναι κατάλληλο για παιδιά έως 11 kg ή έως 12 μήνες - όταν χρησιμοποιείται στο επίπεδο 2 (σε οριζόντιο επίπεδο).

ΠΕΡΙΧΟΜΕΝΟ ΚΟΥΤΙ: Συμπαγής κούνια για μετακινήσεις Ανύψωση (σε οριζόντιο επίπεδο). Καλυμμένη βάση. Τοάντα μεταφοράς

1. ΑΝΟΙΓΜΑ ΤΟΥ ΠΛΑΙΣΙΟΥ ΚΑΙ ΤΟΥ ΚΑΛΥΜΜΑΤΟΣ:

- Αφαιρέστε το λίκνο της τάντας μεταφοράς και αφαιρέστε το στρώμα μαξιλαριού που το περιβάλλει.
- Ξεχωρίστε κάθε γωνία στο άνοιγμα της βάσης. Το ταμείο δεν πρέπει να είναι ποτέ στο επίπεδο του εδάφους, αλλά πρέπει πάντα να παραμένει λίγο ψηλό.
- Ανασπώστε την επάνω πλευρά μέχρι να είναι οριζόντια. Τοποθετήστε τις μπάρες μέχρι να ακούσετε το κλικ ασφαλείας. (βλέπε σχήμα 1)
- Βεβαιωθείτε ότι οι σωλήνες πλαίσιο είναι σωστά συζευγμένοι προσπαθώντας να τις κατεβάσετε ή να τις διπλώσετε.

2. ΚΛΕΙΔΩΜΑ ΑΣΦΑΛΕΙΑΣ:

- Για να κλειδώσετε την κάτω δομή, πατήστε το κέντρο του παχιού. (βλέπε Εικόνα 2)
- Βεβαιωθείτε ότι οι σωλήνες πλαίσιο είναι σωστά συζευγμένοι προσπαθώντας να τις κατεβάσετε ή να τις διπλώσετε. Σημείωση: Για τη σωστή εγκατάσταση της βάσης, πρέπει να μπλοκάρετε το επάνω μέρος της κατασκευής και όχι το πυθμένα.

3. ΕΓΚΑΤΑΣΤΑΣΗ ΤΟΥ ΜΠΑΝΙΟΥ (120 x 60 x 2 CM):

- Διπλώστε το στρώμα και τοποθετήστε το στο κάτω μέρος της βάσης, με την εκτυπωμένη πλευρά να κοιτάζει ψηλά. (βλέπε σχήμα 3)
- Οι επικολητικές ταινίες που στερεώνουν το στρώμα με επένδυση πρέπει να εισάγονται από τα ανοίγματα στο ύψος υποβαθρού και στη συνέχεια να τα στερεώνετε στο κάτω μέρος του στρώμα παραμένει ακινητοποιημένο.

4. ΕΓΚΑΤΑΣΤΑΣΗ ΕΚΔΡΟΜΟΝ (σε οριζόντιο επίπεδο):

- Ο ανεκμιστήρας πρέπει να τοποθετηθεί στη βάση με τη βοήθεια του φερμουάρ. (βλέπε σχήμα 4)
- Όταν φερμουάρ γύρω απ' όλα βάζετε το χέρι σας στην τρύπα για να κλείσετε από το κάτω μέρος.
- Εισάγετε τους 4 σωλήνες από μέταλλο σε βρόχους υψώματος που βρίσκεται στο κάτω μέρος του ανεκμιστήρα. Συνδέστε τους σωλήνες 2 με 2 (βλ. Εικόνα 5)
- Οι εξωτερικοί σωλήνες με συγκολλητικές λωρίδες είναι στον κεντρικό ηλεκτρικό ψηλά.
- Το στρώμα μαξιλαριού πρέπει να τοποθετείται έτσι ώστε να εμποδίζεται από τους μιάτες στις κάτω γωνίες. (βλ. Σχήμα 6).

5. ΚΑΤΑΨΥΞΗ ΤΟΥ ΚΛΕΙΔΙΟΥ:

- Αφαιρέστε το μαξιλάρι του στρώματος. Αφαιρέστε τη ρύθμιση ύψους εάν είναι απαραίτητο. (βλέπε σχήμα 7)
- Σηκώστε το κάτω μέρος της βάσης τραβώντας το κέντρο. Πάρτε αυτό το κεντρικό τμήμα από την κούνια σε ένα ενδιάμεσο ύψος στις πλευρές του παχιού. (βλέπε Εικόνα 8)
- Για να διπλώσετε καθένα από τους άνω πλευρικούς σωλήνες, ανασπώστε ελαφρά και έπειτα πατήστε το κουμπί ασφαλίσης που βρίσκεται κάτω από τη λαβή (βλ. Εικόνα 9) και διπλώστε την εγκάρσια γραμμή.
- Διπλώστε το παχιά και βάλτε το στρώμα γύρω για να το κρατήσετε διπλωμένο.

ΚΑΘΑΡΙΣΜΟΣ ΚΑΙ ΣΥΝΤΗΡΗΣΗ

Συντήρηση κλωστοϋφαντουργικών μερών:

Μπορούν να καθαριστούν με ένα σφουγγάρι εμποτισμένο σε ζεστό σαπουνόνερο.

Σύνθεση υφασμάτων:

απλό ύφασμα: 100% πολυεστέρας

Υλικό ματιών: 100% πολυεστέρας

Στρώμα μαξιλαριού: 120 x 60 x 2 cm

ÜRÜN OYNATIMINI ALMAK İÇİN TEŞEKKÜR EDERİZ. KULLANIMI İLE BİRLİKTE BÜYÜYÖRÜZ. LÜTFEN TALİMATLARI DİKKATLE OKUYUN VE GÜVENİLİR BİR YERDE BU KILAVUZU TUTUN. BUNU YAPARSANIZ, BEBEGİNİZİN SAĞLIĞINI TEHLİKEYE ATABİLİRSİNİZ. TEMİZLİK VE BAKIM ÜRÜNÜ TAVSİYESİNE ÖZEL DİKKAT VERİN. YANI DAHA UZUN SÜRE ZEVK ALABİLİRSİNİZ.

UYARILAR

- Bebeğinizi asla gözetimsiz halde karyolada bırakmayın.
- Bebek karyolasında birden fazla yatak kullanmayın.
- YALNIZCA BU PİŞİRME İLE SATILAN YARDIMI KULLANIN, BU BİR, BÜYÜKLEME TEHLİKELERİNE İKİNCİ BİR YATAK EKMEYİN (ŞEKİL A).
- Şilte tabanı ile uyumludur: EN 716-1.
- Tüm emniyet mandallarının uygun şekilde kilitlendiğinden emin olun.
- Montaj parçaları her zaman uygun şekilde ayarlanmalı ve periyodik olarak kontrol edilmelidir; ve gerekirse, yeniden ayarlandı.
- Elektrikli karyola, gaz vb. Gibi karyolaların yakınında bulunan açık ve diğer güçlü ısı kaynakları riskinin farkında olun.
- Herhangi bir parçası kırılmış, yırtılmış veya eksikse karyola kullanmayın ve yalnızca üretici tarafından onaylanan yedek parçaları kullanın.
- Bebek karyolasına hiçbir şey bırakmayın veya karyola başka bir ürünün yanına yerleştirmeyin; bunlar bir dayanak sağlayabilir ya da bozulma ya da bozulma tehlikesi oluşturabilir; teller, panjurlar / perde kabloları vb.
- Çocuk düşme riskini önlemek için çocuktan kurtulabildiğinde bebek karyolasını kullanmayın.
- Bebek karyolasının tüm parçaları, bebeğinizin kıyafetlerini veya aksesuarlarını asla delmeyecek veya takmayacak şekilde yerleştirilmelidir (emzik zincirleri, ayakkabı bağları, ...)
- Bebek karyolası yalnızca kilitleme mekanizmaları yerinde olduğunda kullanıma hazırdır: Bebek karyolası kullanılmadan önce bu işlem kontrol edilmelidir.
- Bebek karyolasında birden fazla yatak kullanmayın.
- En alçak pozisyon en güvenli olandır ve taban her zaman bebek oturacak kadar büyüdüğünde o pozisyonlarda kullanılmalıdır.
- Yalnızca bu bebek karyolasıyla birlikte satılan yatağı kullanın, bunun üzerine ikinci bir yatak eklemeyin, bozulma tehlikesi.
- Yalnızca düz, sağlam bir yüzeye çıkacak bu seyahat yatağına yerleştirin.
- Ürün 14 kilograma veya 86 cm'ye kadar olan çocuklar için uygundur.
- Ürün, 11 kg'a kadar veya 12 aya kadar olan çocuklar için uygundur - seviye 2'de kullanıldığında (iki seviyeli sette).

KUTU İÇERİĞİ: Kompakt seyahat yatağı; Kaldırma (iki seviyeli bir sette); Yastıklı Taban; Taşıma çantası

1. ÇOCUK VE KİLİT TOP ÇERÇEVE AÇILIŞI:

- Taşıma çantasının yuvasını çıkarın ve etrafını saran yastık örtüsünü çıkarın.
- Kızak açıklığında her bir köşeyi birbirinden ayırın. Fon asla zemin seviyesinde olmamalı, ancak her zaman biraz yüksek kalmalıdır.
- Üst tarafı yatay olana kadar kaldırın. Güvenlik tiklamasını duyana kadar enine çubuğu takın. (bkz. Şekil 1)
- Çerçeve borularının indirmeye veya katlamaya çalışırken sıkıca bağlı olup olmadığını kontrol edin.

2. YERLEŞTİRME KİLİDİ:

- Alt yapıyı kilitlemek için yatağın ortasına basın. (bkz. Şekil 2)
- Çerçeve borularının indirmeye veya katlamaya çalışırken sıkıca bağlı olup olmadığını kontrol edin. Not: şarj ünitesinin doğru şekilde takılması için, parçanın üst kısmını tıkamalısınız alttan ziyade yapın.

3. PADDING YATAK YAZIMININ KURULMASI (120 x 60 x2 CM):

- Yatağı katlayın ve yazdırılan taraf yukarıya bakacak şekilde yatağın altına yerleştirin. (bkz. Şekil 3)
- Yapışkan bantları sabitleyen yastıklı şilte, arka plan kumaşındaki açıklıklar tarafından yerleştirilmeli ve sonra bunları yatak hareketsiz kalır.

4. ELEVATÖR KURULUMU (iki seviyeli bir sette):

- Asansör kazağa fermuar yardımı ile tutturulmalıdır. (bkz. Şekil 4)
- Fermuarın etrafını tamamen açarken alttan tamamen kapanması için elinizi deliğe sokun.
- 4 metal tüpünü, asansörün alt kısmındaki kumaş halkalarına girin. Tüpleri 2 2'ye takın (bkz. Şekil 5)
- Kayış yapışkanlı surround tüpler, merkezi kontrol ünitesinde yüksele.
- Yastık üstü şilte, alt köşelerindeki kayışlar tarafından engellenecek şekilde yerleştirilmelidir. (bkz. Şekil 6).

5. ÇUBUK BÜKME:

- Yatak dolgusunu çıkarın. Gerekirse yükseklik ayarını kaldırın. (bkz. Şekil 7)
- Ortalamayı çekerek kazağın altını kaldırın. Bu merkezi kısmı kızaktan orta yüksekliğe ve yatağın yanlarına kadar alın. (bkz. Şekil 8)
- Üstteki yan boruların her birini katlamak için hafifçe kaldırın ve ardından tutamağın altındaki kilit düğmesine basın (bkz. Şekil 9) ve traversi katlayın.
- Yatağı katlayın ve katlanmış halde tutmak için yatağı yerleştirin.

TEMİZLİK VE BAKIM

Tekstil parçalarının bakımı:

Sıcak sabunlu suya batırılmış bir süngerle temizlenebilirler.

Kumaş bileşimi:

Düz kumaş:% 100 polyester

Örgü kumaş:% 100 polyester

Yastık üstü yatak: 120 x 60 x 2 cm

نحن نأمل أن تكون راضيا عن استخدامه. يرجى قراءة التعليمات بعناية وحفظ هذا الدليل في مكان آمن. إذا قمت بذلك ، يمكنك شكرا لكم لشراء منتج تعرض صحة طفلك. ادفع اهتماما خاصا للمشورة بشأن منتجات التنظيف والرعاية. لذلك يمكنك التمتع به لفترة أطول.

تحذيرات

- لا تترك طفلك في المهد بدون مراقبة.
- لا تستخدم أكثر من مرتبة في المهد.
- لا تستخدم إلا المفردة المباعه مع هذا المهد ، ولا تضيف موضوعا آخر على هذا الاختطار ، أحد المخاطر الخائقة (الشكل أ).
- EN 716-1 • قاعدة المراتب تتوافق مع:
 - تأكد من قفل جميع مزلاج السلامة بشكل صحيح.
 - يجب دائما ضبط أجزاء التجميع بشكل صحيح ويجب فحصها دوريا ؛ وإذا لزم الأمر ، عدلت.
 - كن على دراية بخطر إعادة فتح وغيرها من مصادر الحرارة الشديدة ، مثل شريط كهربائي الدقة ، الغاز الدقة ، وما إلى ذلك في المنطقة المجاورة للمهد.
 - لا تستخدم المهد إذا تم كسر أي جزء أو تمزقه أو فقدته ولا تستخدم سوى قطع الغيار المعتمدة من قبل الشركة المصنعة.
 - لا تترك أي شيء في المهد أو تضع المهد بالقرب من منتج آخر ، مما قد يوفر موطنًا قد يشكل خطراً بالاختناق أو الاختناق ، على سبيل المثال سلاسل ، الستائر / الحبال الستار ، الخ
 - لا تستخدم المهد عندما يكون الطفل قادراً على الخروج منه لمنع خطر السقوط.
 - يجب وضع جميع أجزاء المهد بشكل صحيح حتى لا يتم ثقب الطفل أو تعطل ملايسك أو ملحقاتك (سلاسل الأطفال ، أربطة الحذاء ، ...) المهد جاهز للاستخدام فقط عند وجود أليات القفل في مكانها: يجب التحقق من هذه العملية قبل استخدام المهد.
 - لا تستخدم أكثر من مرتبة في المهد.
 - الوضع الأدنى هو الأكثر أماناً وأنه يجب دائماً استخدام القاعدة في تلك المواضع بمجرد أن يبلغ الطفل من العمر ما يكفي للجلوس.
 - استخدم المراتب المباعه مع هذا المهد فقط ، ولا تقم بإضافة المرتبة الثانية على هذا الوضع ، مخاطر الاختناق.
 - ضع فقط في سرير السفر الذي يظهر سطحاً مستويًا أو متساويًا.
 - المنتج مناسب للأطفال حتى ١٤ كجم أو ٨٦ سم.
 - المنتج مناسب للأطفال حتى ١١ كجم أو حتى ١٢ شهراً - عند استخدامه في المستوى ٢ (في مجموعة من مستويين).

محتويات الصندوق: سرير سفر صغير الحجم ؛ رفع (في مجموعة من مستويين) ؛ قاعدة مطبطن حمل الحقيقية

١. افتتاح الإطار و :

- قم بإزالة حامل حقيبة الحمل وإزالة المرتبة أعلى الوسادة التي تحيط بها.
- افصل كل من الزوايا عند فتح المهد. لا ينبغي أن يكون الصندوق مطلقاً على مستوى الأرض ، ولكن يجب أن يظل دائماً مرتفعاً بعض الشيء.
- ارفع الجانب العلوي حتى يكون أفقياً. تناسب العوارض حتى تسمع نقرة من الأمان. (انظر الشكل ١)
- تأكد من ربط أنابيب الإطار بمحاولة تنزيلها أو طيها.

٢.

- لفل الهيكل السفلي ، اضغط على وسط السرير. (انظر الشكل ٢) -
- تأكد من ربط أنابيب الإطار بمحاولة تنزيلها أو طيها. ملاحظة: للتثبيت الصحيح للمهد ، يجب عليك حظر الجزء العلوي للهيكل بدلاً من القاع.

(اسم 2 × 60 × 120)3. تثبيت

- قم بطي المرتبة ووضعها في أسفل الموقد ، مع رفع الجانب المطبوع إلى أعلى. (انظر الشكل ٣)
- يجب إدخال الأشرطة اللاصقة المراتب المبطنه بواسطة الفتحات الموجودة في نسيج الخلفية ثم ربطها إلى الأسفل يظل المراتب ثابتاً.

٤. تركيب مصاص (في مجموعة من مستويين):

- يجب إرفاق المصعد بالمهد بمساعدة السحاب. (انظر الشكل ٤)
- عندما يضع سستة في كل مكان يدك في حفرة لإغلاق تماماً من أسفل.
- أدخل ٤ أنابيب من المعدن في حلقات النسيج الموجودة في أسفل المصعد. نعلق أنابيب ٢ في ٢. (انظر الشكل ٥)
- الأنابيب المحيطة ذات الأشرطة اللاصقة في وحدة التحكم المركزية عالية.
- يجب وضع المرتبة أعلى الوسادة بحيث يتم حظرها بواسطة الأشرطة في الزوايا السفلية. (انظر الشكل ٦).

٥. الاتحناء للمعركة:

- إزالة الحشو فراش. إزالة تعديل الارتفاع إذا لزم الأمر. (انظر الشكل ٧)
- ارفع الجزء السفلي من المهد وسحب الوسط. خذ هذا الجزء المركزي من المهد إلى ارتفاع متوسط على جانبي المهد. (انظر الشكل ٨)
- لطفي كل من الأنابيب الجانبية العليا ، ارفع قليلاً ثم اضغط على زر القفل الموجود تحت المقبض (انظر الشكل ٩) وقم بطي العارضة.
- قم بطي سرير الطفل ووضع المرتبة في مكانها لإبقائها مطوية.

التنظيف والصيانة

صيانة أجزاء النسيج:

يمكن تنظيفها باستخدام اسفنج غارقة في ماء دافئ بالصابون.

تكوين النسيج:

نسيج عادي: ١٠٠٪ البوليستر



شبكة النسيج: ١٠٠٪ البوليستر

مرتبة أعلى الوسادة: ١٢٠ × ٦٠ × ٢ سم





kikka boo

KIKKA BOO Bulgaria
Vasil Levski 121
Plovdiv, Bulgaria
office@kikkaboo.com

 Kikkaboo (Bulgaria)
 kikkabooworld

KIKKA BOO Spain
Calle Sos Del Rey Catolico, 16, 7C
Granada, Spain
office@kikkaboo.com

 Kikkaboo Spain
 kikkaboospain

www.kikkaboo.com