

*Sweet dreams. Sweet play*



baby cot

# MOONLIGHT

2 layers

age range: 0+ months

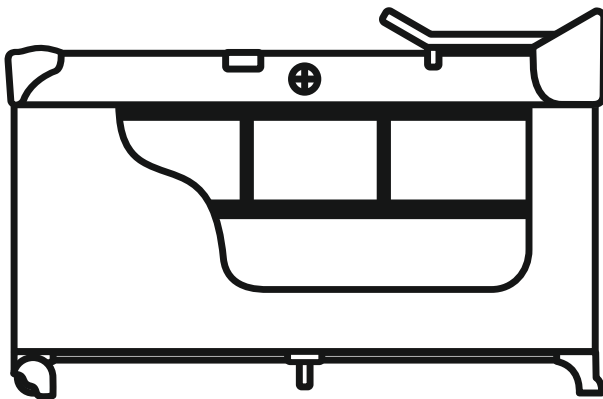

## MANUAL INSTRUCTION

designed in EU

V 1.5

[www.lorelli.eu](http://www.lorelli.eu)



find us on

# CONTENT / СЪДЪРЖАНИЕ

<b>EN</b>	Manual Instruction.....	7
<b>BG</b>	Инструкция за употреба.....	9
<b>RO</b>	Instrucțiuni de utilizare.....	11
<b>PL</b>	Instrukcja użytkownika.....	13
<b>FR</b>	Mode d'emploi .....	15
<b>IT</b>	Istruzione per l'uso.....	17
<b>GR</b>	ΟΔΗΓΙΕΣ ΧΡΗΣΗΣ ΚΑΡΕΚΛΑΣ.....	19
<b>MK</b>	Упатствата за употреба.....	21
<b>RU</b>	Инструкция по эксплуатации.....	23
<b>SRB HR</b>	Uputstvo za upotrebu.....	25
<b>ME BIH</b>		
<b>TR</b>	Kullanım talimatı.....	27
<b>HU</b>	Használati utasítás.....	30
<b>AL</b>	Insruksion për përdorim.....	32
<b>DE</b>	Bedienungsanleitung.....	34
<b>ES</b>	Instrucciones de uso.....	36



**BG-**Сканирайте QR кода, за да получите повече информация за продукта и инструкция за употреба на повече езици. Изтеглете приложението QR скенер на устройството си.

**EN-**Scan the QR code to get more product information and manual instruction in more languages. Download QR Scanner App onto your device.

**SRB/HR/ME/BIH**

Skenirajte QR kod kako bi ste dobili više informacija o proizvodu i uputstva za upotrebu na više jezika. Preuzmite aplikaciju QR Scanner na svoj uređaj.

**IT-**Scansiona il codice QR per ottenere maggiori informazioni sul prodotto e istruzioni manuali in più lingue. Scarica l'app QR Scanner sul tuo dispositivo.

**GR-**Σάρωση του κώδικα QR για περισσότερες πληροφορίες σχετικά με το προϊόν και οδηγίες χρήσης σε περισσότερες γλώσσες. Κατεβάστε την εφαρμογή QR Scanner στη συσκευή σας.

**FR-**Scannez le code QR pour obtenir plus d'informations sur le produit et le manuel d'utilisation (disponible en plusieurs langues). Téléchargez l'application QR Scanner sur votre appareil

**HU-**A QR-kód beszkennelésével bővebb információkhoz és összeszerelési útmutatóhoz juthat további nyelveken. Amennyiben szükséges, töltsön le a QR-kód olvasó alkalmazást a készülékére.

**RU-**Отсканируйте QR-код, чтобы получить больше информации о продукте и инструкции по эксплуатации на других языках. Загрузите приложение QR Scanner на свое устройство.

**DE-**Um weitere Produktinformationen sowie die Bedienungsanleitung in weiteren Sprachen zu erhalten, bitten wir Sie den QR-Code zu scannen. Bitte downloaden Sie die QR Scanner-App auf Ihr Handy oder Tablet.

**NL-**Scan de QR code voor meer productinformatie en de handleiding in meerdere talen. Download de QR scanner app op je apparaat om te scannen.

**RO-**Scanati codul QR pentru a obtine mai multe informatii despre produs si manualul de instructiuni in mai multe limbi. Descarcati aplicatia QR Scanner pe dispozitivul dvs.

**AL-**Skaniroi kodin QR për të marrë më shumë informacion rreth produktit dhe për të hapur manualin në më shumë gjuhë. Shkarkoni aplikacionin QR Scanner në celularin tuaj.

**PL-**Zeskanuj kod QY, aby otrzymać więcej informacji, oraz instrukcję użytkowania w większej ilości języków. Pobierz aplikację skanera kodów QR na twoje urządzenie.

**MK-**Скенирај го QR кодот за да добиеш повеќе информации за производот и упатство за користење, на повеќе јазици. Симнете ја апликацијата QR Scanner App на вашиот уред.

**TR-**Detaylı ürün bilgisi ve çöklü dilde kullanma klavuzu için QR kodu okutunuz. QR barkod okuyucu cihazınıza indiriniz.

**ES-** Escanee el código QR para obtener más información sobre el producto y su manual de uso en varios idiomas. Descargue en su dispositivo la aplicación de Lector de códigos QR

1

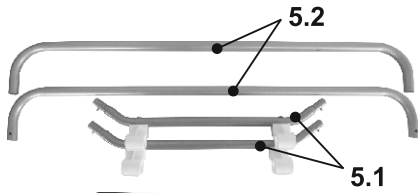

3

2



3



4



5

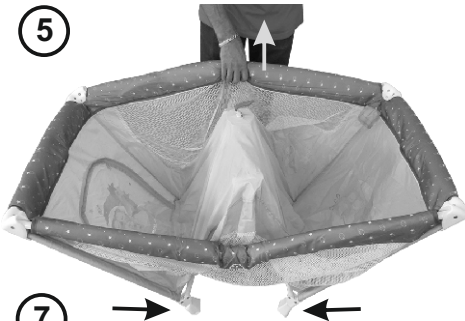

6



7

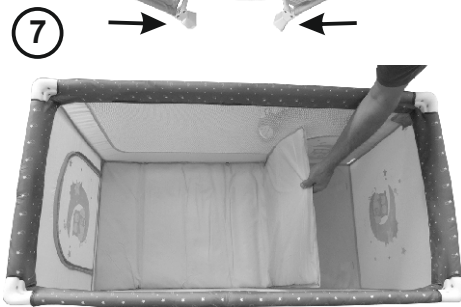

8

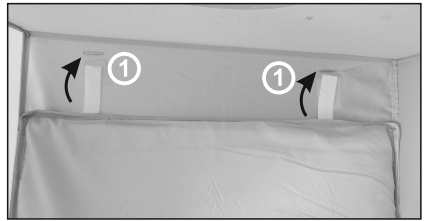

8.1

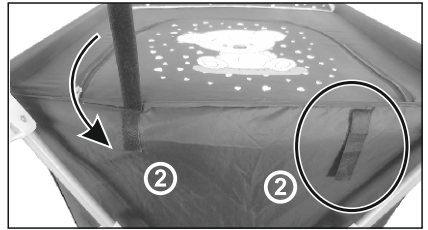

9

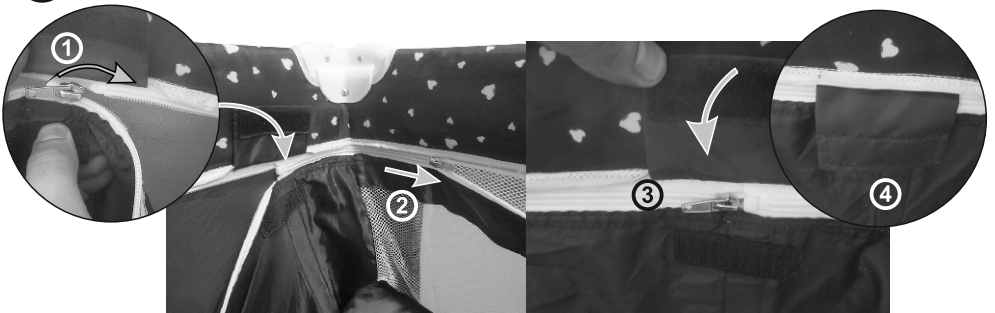

10

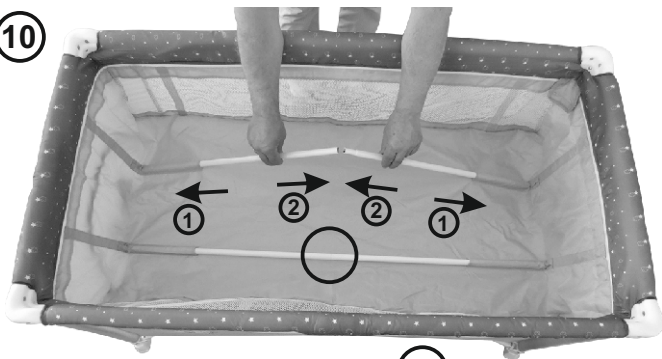

11



12

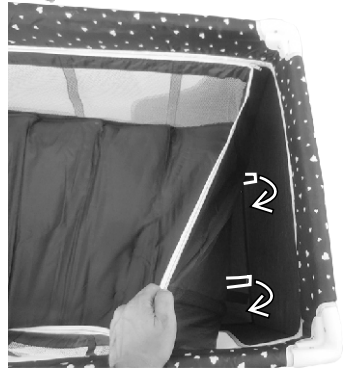

13



14



15



16



17

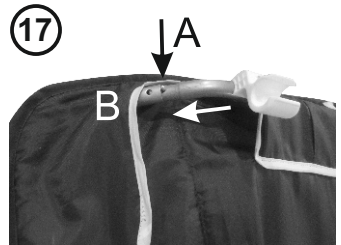

18



19

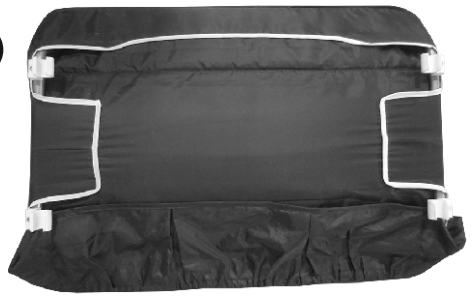

20



21



22



23

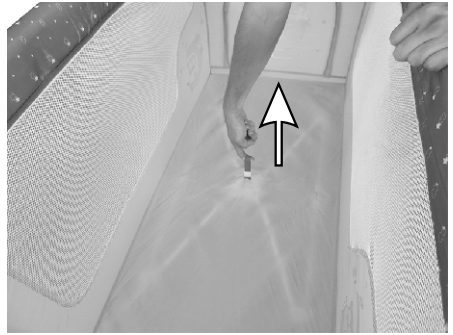

24

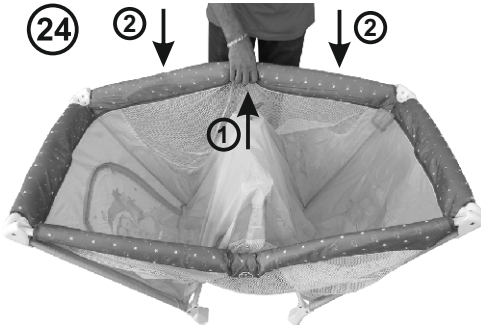

# IMPORTANT! RETAIN FOR FUTURE REFERENCE: READ CAREFULLY!

## SAFETY REQUIREMENTS

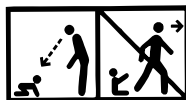

1. **WARNING!** Do not leave the child unattended.
  2. **WARNING !** Be aware of the risk of open fire and other sources of strong heat, such as electric bar fires, gas fires, etc. in the near vicinity of the cot and of the changing unit.
  3. **WARNING !** Do not use the cot if any part is broken, torn or missing and use only spare parts approved by the manufacturer.
  4. **WARNING !** Do not leave anything in the cot or place the cot close to another product which could provide a foothold or present a danger of suffocation or strangulation, e.g. strings, blind/curtain cords etc.!
  5. **WARNING !** Do not use more than one mattress in the cot !
  6. **WARNING !** Only use the mattress sold with this cot, do not add a second mattress on this one, suffocation hazards !
  7. **WARNING !** The cot is ready for use, only when the locking mechanisms are engaged and check carefully that they are fully engaged before using the folding cot.
  8. **WARNING !** The lowest position is the safest and the base should always be used in that position as soon as the baby is old enough to sit up.
  9. **WARNING !** It is from essential to remove the detachable support rails before the cot is used in it's lowest position.
  10. **WARNING !** All assembly fittings should always be tightened properly, should be checked regularly and retightened as necessary.
  11. **WARNING !** To prevent injury from falls when the child is able to climb out of the cot, the cot shall no longer be used for that child.
  12. **WARNING !** The diaper changing table is intened for children with a maximum age of 12 months and with a maximum weight up to 11 kg.
  13. **WARNING !** Any additional or replacement parts shall only be obtained from the manufacturer or distributor.
  14. **WARNING !** The second level can be used for baby's maximum weight up to 8 kg or till the moment when the baby begins to push up on hands and knees whichever comes first.
  15. **WARNING !** Images on the title page and in the instruction manual are only illustrative and may differ from the real product. manufacturer or distributor.
  16. **WARNING !** Before using the product for the first time, remove all advertising material from it as well as the materials used to attach them to the product.
- EN 716-1:2017+AC:2019, EN 716-2:2017 . EN12221-1,2**

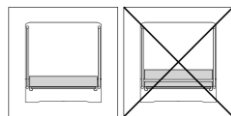

## MAINTENANCE AND CARE

**ATTENTION!** If you use the cot outdoors, please clean all parts thoroughly after each use.

**Cleaning.** To clean use soapy water or soft cleaning detergent. Handwash the bag with soapy water. Do not iron. Do not bleach.

**ATTENTION!** Do not put bulk objects in the cot that can help the baby to jump out from the cot. Do not place the cot near heating devices because it will damage the plastic and fabrics.

**ATTENTION!** Use the cot regarding to these instructions!

## PARTS

### Picture 1

1. Cot - 1 pc.
2. Mattress - 1 pc.
3. Second level of the cot - 1 pc.
4. Metal pipes of second level of the cot - 4 pc.
5. Diapers changing table - 1 pc.

- 5.1. Short pipe of changing mat - 2 pc
- 5.2. Long pipe of changing mat - 2 pc.
6. Bag - 1 pc.
7. Auxiliary supports - 2 pc.
8. Wheels - 2 pc.

## ASSEMBLING OF THE COT

1. Take out the cot from the bag. Picture 2
2. Put away the mattress which is placed around the cot by unsticking the three soft bands. Picture 3
3. Unfold the cot at half. Catch the middle part of the short upper tubes and lift it up till the mechanism situated in the middle of the tube is locked. Picture 4 In the same time the vertical tubes (baby cot legs) should be close to each other at its lower end and the middle part of the cot should stay at upper position. This provides the easy locking of mechanisms! Repeat the same procedure with the rest of the upper tubes. Picture 5 Check if the lockers of each one are well locked by slightly pressing downwards the middle part of the tube.
4. Press downwards the middle part of the cot till the lower tubes are straightened and locked. Picture 6 Then the all sides are straightened and stabled. Unfold the mattress and put it on the bottom of your cot. Picture 7  
Insert the velcro strips in the two openings at both sides of the bottom. Picture 8. Stick the velcro strips tightly. Picture 8.1. Your cot is ready for use.

## ASSEMBLING THE SECOND LEVEL OF THE COT

**WARNING! The second level is designed for babies from 0 to 6 months!**

1. Take off the mattress from the bottom of the cot.
2. Install the second level in the inside of the baby cot with the zipper over the entire inner length, and then close the lid. Pic. 9 position 1;2;3;4
3. Fit the tubes together. Picture 10
4. Pass the velcro strips of the one side of the mattress through the openings of second level. Picture 11
5. Open the zipper of second level and attach the velcro strips under the level. Picture 12 . Close the zipper.
6. Unfold the mattress and pass the velcro strips through the openings on the other side of the cot. Picture 13
7. Open the zipper of the side opening and attach the velcro strips for bottom of second level. Picture 14

## ASSEMBLING THE DIAPER CHANGING TABLE OF THE COT

1. Pass the both long and both short pipes through the opening of the diaper changing table .  
Picture 15;16

**Note :** The plastic clips of short tubes should be positioned to the inward of the changing mat !  
Picture 17

2. Assemble the tubes of diaper changing table . Push the button „A“ Picture 17 and insert the pipe „B“. Installation is successfully completed when the spring leaf extend out.
3. The correctly assembled changing mat should looks like on pictures 18;19
4. Attach the changing table for the long tubes of the cot. (Picture 20)
5. Attach the buttons of the fabric cover for both long sides of the cot (Picture 21) and on the middle of the short side ( Picture 22)

**Note:** Make sure that all the assembly fittings are tightened properly when it is ready to use.

**Waning!** Please take the diaper changing table away when finishing using it.

**Waning ! Do not leave the child unattended when it is placed on the changing mat!**

## DISMANTLING OF THE COT

1. Take out the mattress and pull the center band up to higher. (Picture 23)
2. Release the button up on rails center, make it droop as “V”. (Picture 24) Please, pull the center band up more, if not be completely droopy, then press again. Secure the bulge fully up and push four legs together.
3. Wrap it into the mattress and clip tightly. (Picture 3)
4. Put the whole wrap in the carry bag for travel. (Picture 2)

**ATTENTION!**

**For easier unlock of the mechanism by pressing the buttons you need to lift the tube up.**  
(Picture 24)

**The hard pushing of the tube downward with locked mechanism leads to serious damage!**



# ВАЖНО! ЗАПАЗЕТЕ ЗА ПО-НАТАТЪШНИ СПРАВКИ: ПРОЧЕТЕТЕ ВНИМАТЕЛНО!

## ИЗИСКВАНИЯ ЗА БЕЗОПАСНОСТ



1. **ВНИМАНИЕ!** Не оставяйте детето без надзор.
2. **ВНИМАНИЕ!** Внимавайте за опасността от открит огън и други източници на силна топлина, като електрически печки с реотани, газови печки и т.н. в непосредствена близост до детското легло и подложката за повиване.
3. **ВНИМАНИЕ!** Не използвайте кошарата, ако някоя част е счупена, скъсана или липсва, и използвайте само резервни части, одобрени от производителя.
4. **ВНИМАНИЕ!** Не оставяйте предмети в леглото или не поставяйте леглото до предмет, който може да се използва за катерене или да създаде опасност от задушаване или удушаване например връзки, въженца на щори/завеси и др.!
5. **ВНИМАНИЕ!** Не използвайте повече от един матрак в кошарата .
6. **ВНИМАНИЕ!** Използвайте само матрака, продаден с това легло. Не добавяйте втори матрак върху него. Опасности от удушаване.
7. **ВНИМАНИЕ!** Детското легло е готово за ползване само, когато блокиращите механизми са задействани, и проверете внимателно дали са напълно сработили, преди да използвате сгъваемото детско легло.
8. **ВНИМАНИЕ!** Най-долното положение е най-безопасното и основата трябва винаги да се използва в това положение от момента, в който бебето е достатъчно голямо, за да застана само в седнало положение.
9. **ВНИМАНИЕ!** От съществено значение е да се отстранят подвижните подпорни релси, преди кошарата да се използва в най-ниската позиция.
10. **ВНИМАНИЕ!** Всички монтажни присъединителни елементи трябва винаги да бъдат правилно затегнати, редовно трябва да се проверяват и да са затягати повторно, ако е необходимо.
11. **ВНИМАНИЕ!** За да се предотврати нараняване в следствие на падане, когато детето е способно да се покатери и да излезе от кошарата, кошарата не трябва да се използва повече.
12. **ВНИМАНИЕ!** Подложка за повиване е предназначена за деца с максимална възраст 12 месеца и с максимално тегло до 11 кг.
13. **ВНИМАНИЕ!** Всички допълнителни или резервни части трябва да се получават само от производителя или дистрибутора.
14. **ВНИМАНИЕ!** Второто ниво може да се използва за бебе с максимално тегло 8 кг или до момента, в който бебето започне да се повдига на своите ръце и колена, в зависимост от това кое събитие настъпи първо.
15. **ВНИМАНИЕ!** Изображенията на заглавната страница и вътре в инструкцията са примерни и може да се различават от действителния продукт.
16. **ВНИМАНИЕ!** Преди първата употреба на продукта отстранете от него всички рекламни материали, както и използваните приспособления за прикрепването им към продукта.

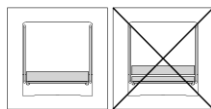

БДС EN 716-1:2017+АС:2019, БДС EN 716-2:2017 , БДС EN12221-1,2

## ГРИЖА И ПОДДРЪЖКА

- ВНИМАНИЕ!** Ако използвате кошарата навън, почистете полепналия по краката прах, както и по останалите елементи, тъй като попаднал в механизма на ключалките, може да причини сериозна повреда. **Почистване.** При нужда използвайте мек сапун и топла вода. Прането на чантата може да извършите ръчно в топла вода, без да я гладите. Не използвайте белина.
- ВНИМАНИЕ!** Не поставяйте обемисти предмети в кошарата, които могат да помогнат на детето да се прехвърли над преградните мрежи. Не поставяйте кошарата до отоплителни уреди, тъй като това може да повреди пластмасовите и текстилни части.
- ВНИМАНИЕ!** За правилната експлоатация и съхранение на Вашата кошара, внимателно прочетете настоящата инструкция и точно я спазвайте!

1. Детско креватче - 1 бр.
2. Матрак - 1 бр.
3. Второ ниво на кошарата - 1бр.
4. Метални тръби за второто ниво - 4 бр.
5. Плот за повиване на бебето - 1 бр.
- 5.1. Дълги тръби на подложката за повиване - 2 бр.
- 5.2. Къси тръби на подложката за повиване -2 бр.
6. Чанта - 1 бр.
7. Допълнителни опори - 2 бр.
8. Колела - 2 бр.

## МОНТИРАНЕ НА КОШАРАТА

1. Извадете кошарата от чантата. Снимка 2
2. Отстранете матрака който е поставената около кошарата , като за целта отлепите трите меки връзки. Снимка 3
3. Разгънете кошарата наполовина и дръжте централната част вдигната. Хванете горните къси тръби и повдигнете нагоре до заключването на механизма, намиращ се в средата на тръбата. Внимание ! При разгъване , Не хващайте механизма за отключване разположен по средата на тръбите! Снимка 4 В същото време вертикалните тръби (краката на кошарата), трябва да са близо една до друга в долния си край и средната част на леглото да остане в горната си позиция. Това осигурява лесното заключване на механизма. Повторете същата процедура и за останалите горни тръби. Снимка 5 Проверете дали механизмите са сработили като леко притиснете тръбата надолу.
4. Натиснете надолу средната част на кошарата докато долните тръби се опънат и заключат. Снимка 6 Тогав всички страници и дъното трябва да са добре опънати и кошарата да стои стабилно на пода. Разпънете матрака и го поставете на дъното на Вашата кошара. Снимка 7 Вкарайте велкро лентите на матрака в двата отвора от двете страни на дъното на кошарата. Снимка 8 Залепете здраво велкро лентите за външната страна на дъното. Снимка 8.1 Вашата кошара е готова за ползване.

## МОНТИРАНЕ НА ВТОРОТО НИВО НА КОШАРАТА

**ВНИМАНИЕ! Второто ниво е предназначено за бебета на възраст от 0 до 6 месеца!**

1. Освободете велкро лентите на матрака от дъното на кошарата и отстранете матрака.
2. Монтирайте второто ниво от въртешната страна на кошарата като го захванете с ципа по цялата вътрешна дължина , след което затворете капачето. Снимка 9 Позиции 1;2;3;4
3. Монтирайте металните тръби една към друга. Снимка 10
4. Прекарайте велкро лентите от едната страна на матрака през отворите на второто ниво. Снимка 11
5. Отворете ципа на второто ниво и прикрепете велкро лентите под нивото. Снимка 12 . Закопчайте ципа.
6. Разгънете матрака и прекарайте велкро лентите през отворите от другата страна на леглото. Снимка 13
7. Отворете ципа на страничния отвор и прикрепете велкро лентите за дъното на второто ниво. Снимка 14

## МОНТИРАНЕ НА МАСАТА ЗА СМЯНА НА ПЕЛЕНИ

1. Прекарайте двете дълги и двете къси тръби прес отворите на подложката за повиване. Снимка 15;16 **Бележка:** Пластмасовите щипки на късите тръби трябва да са позиционирани към вътрешната част на подложката! Снимка 17
  2. Сглобете тръбите на подложката. Натиснете бутон „ А“ Снимка 17 и вкарайте тръбата „ В“ . Монтажът е успешен, когато пружинният щифт излезе през отвора.
  3. Правилно сглобената подложка за повиване трябва да изглежда както на снимки 18;19
  4. Прикрепете подложката за повиване към дългите тръби на кошарата (Снимка 20)
  5. Прикрепете бутоните на покриващия плат за дългата страна на леглото (Снимка 21) и в средата на късата страна (Снимка 22)
- Забележка:** Уверете се, че всички елементи са затегнати добре, когато тя е готова за използване.
- ВНИМАНИЕ!** Моля отстранете масичката когато приключите с нейното използване.
- ВНИМАНИЕ!** Не оставяйте детето без надзор , когато е поставено върху подложката за повиване !

## ДЕМОНТИРАНЕ НА КОШАРАТА

1. Извадете матрака и издърпайте лентата, в центъра на дъното нагоре. (Снимка 23)
  2. Натиснете механизмите в центъра на дългите и късите горни тръби и ги сгънете до положение, като буквата “V”. Снимка 24 Моля, издърпайте лентата в центъра на дъното нагоре и свийте кошарата. Съберете краката на кошарата заедно.
  3. Увийте матрака около кошарата и стегнете здраво велкро лепенките. Снимка 3
  4. Поставете кошарата в чантата. Снимка 2
- ВНИМАНИЕ!** За по-лесно отключване на механизма, с притискането на бутоните, повдигнете тръбата нагоре. Снимка 24 **Силното натискане на тръбата надолу, при неотключен механизъм, води до сериозна повреда !!!**

# IMPORTANT! A SE PĂSTRA PENTRU CONSULTARE ULTERIOARA. CITIȚI CU ATENȚIE!

RO

CONDIȚII DE SIGURANȚA

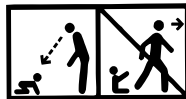

- 1. AVERTISMENT!** Nu lăsați copilul fără supraveghere!
- 2. AVERTISMENT!** Fiți atenți cu privire la pericolul de foc deschis și alte surse de căldură puternică, precum cuptoare electrice cu arcuri, aragaze, etc. în vecinătate imediată de pătuțul pentru copii și suportului de scutecit
- 3. AVERTISMENT!** Nu utilizați pătuțul dacă oricare piesă a acestuia este defectă, uzată sau lipssește și utilizați numai piese de schimb aprobate de producător.
- 4. AVERTISMENT!** Nu lăsați în pătuț sau în apropierea pătuțului nici un obiect pe care copilul poate păși sau care prezintă pericol de sufocare sau ștrangulare, ca de ex. cordoane, șnururi de jaluzele sau draperii, etc.!
- 5. AVERTISMENT!** Nu utilizați mai mult de o saltea în patut.
- 6. AVERTISMENT!** Folosiți numai salteluța, vândută cu acest pat. Nu adăugați a două salteluțe asupra sa. Pericol de sufocare !
- 7. AVERTISMENT!** Pătuțul este gata de utilizare numai în momentul în care mecanismele de blocare sunt activate. Verificați cu atenție dacă acestea sunt complet activate înainte de a utiliza pătuțul pliabil.
- 8. AVERTISMENT!** Cea mai joasă poziție este cea mai sigură, iar baza pătuțului trebuie să se afle întotdeauna în acea poziție, imediat ce copilul este destul de mare încât să poată sta în șezut.
- 9. AVERTISMENT!** De importanță majoră este îndepărtarea șinelor de susținere mobile, înaintea folosirii pătuțului în poziția cea mai inferioară !
- 10. AVERTISMENT!** Toate îmbinările de asamblare trebuie să fie întotdeauna strânse corespunzător, trebuie verificate cu regularitate și strânse din nou de câte ori este necesar.
- 11. AVERTISMENT!** Pentru a preveni rănirea copilului prin cădere, pătuțul nu mai trebuie utilizat pentru copiii care sunt capabili să se cațere și să iasă din pătuț.
- 12. AVERTISMENT!** Tabelul de schimbare a scutecului este destinat copiilor cu o vârstă maximă de 12 luni și o greutate maximă de până la 11 kg.
- 13. AVERTISMENT!** Toate piesele suplimentare sau de rezervă trebuie procurate numai de la producătorul sau distribuitorul!
- 14. AVERTISMENT!** Al doilea nivel ar putea fi folosit pentru bebeluși cu greutate maximă de 8 kg sau până în momentul în care bebelușul începe a se ridica singur cu ajutorul mâinilor și genunchilor săi.
- 15. AVERTISMENT!** Ilustrațiile de pe pagina de titlu și din cadrul manualului sunt exemple și ar putea diferi de produsul real.
- 16. AVERTISMENT!** Înainte de prima utilizare a produsului, îndepărtați din acesta toate materialele publicitare, precum și dispozitivele folosite pentru atașarea acestora la produs.

EN 716-1:2017+AC:2019, EN 716-2:2017, EN12221-1,2

## ÎN ȚREȚINERE ȘI ÎNGRIJIRE

**ATENȚIE!** Dacă utilizați pătuțul în spații exterioare, vă rugăm să curățați cu atenție toate componentele după fiecare utilizare.

**Curățarea.** Pentru curățare utilizați apă cu săpun sau detergent biodegradabil. Spălați manual sacul cu apă și săpun. Nu călcați. Nu înălbiți.

**ATENȚIE!** Nu plasați în interiorul pătuțului obiecte voluminoase, care l-ar putea ajuta pe copil să sară din pătuț. Nu plasați pătuțul în apropierea aparatelor de încălzire, deoarece acestea pot deteriora plasticul și materialul textil.

**ATENȚIE!** Utilizați pătuțul în conformitate cu aceste instrucțiuni.

### Figura 1

## COMPONENTE

1. Pătuț - 1 buc.
2. Salteluță - 1 buc.
3. Al doilea nivel al pătuțului - 1 buc.
4. Tuburi metalice - 4 buc.
5. Pled pentru schimbarea scutecelor - 1 buc.
- 5.1. Tuburi lungi pentru suportul de scutecit - 2 buc.
- 5.2. Tuburi scurte pentru suportul de scutecit - 2 buc.
6. Sac - 1 buc.
7. Suporturi suplimentare - 2 buc.
8. Roți - 2 buc.

## ASAMBLAREA PĂTUȚULUI

1. Scoateți pătuțul din sac . Fig.2
  2. Îndepărtați salteluța amplasată în jurul pătuțului, prin dezlipirea celor trei conexiuni flexibile. Imagine 3.
  3. Desfaceți pătuțul la jumătate și țineți partea centrală ridicată în sus. Prindeți tuburile scurte superioare și ridicați în sus până la blocarea mecanismului, situat în mijlocul tubului. Atenție ! La desfacere, Nu prindeți mecanismul de deblocare situat în mijlocul tuburilor ! Imagine 4. Totodată, tuburile verticale (țevile pătuțului), trebuie să fie situate aproape una lângă cealaltă în partea inferioară mijlocului pătuțului pentru a rămâne în poziția sa superioară. Aceasta asigură blocarea ușoară a mecanismului. Repetați această procedură și pentru celelalte tuburi superioare. Imagine 5. Verificați dacă mecanismele funcționează prin apăsarea ușoară a tubului în jos.
  4. Apăsăți în jos mijlocul pătuțului până la întinderea și blocarea tuburilor inferioare. Imagine 6 În această poziție toate laturile și fundul pătuțului trebuie să fie bine întinse și pătuțul este așezat stabil pe pardosea.
- Întindeți salteluța, așezați-o pe fundul pătuțului vostru. Imagine 7 Introduceți benzile velcro ale salteluței în cele două deschideri în cele două părți laterale ale fundului pătuțului. Imagine 8 Lipiți bine benzile de tip velcro pe partea exterioară a fundului. Pătuțul vostru este gata de a utilizare. Imagine 8.1

## ASAMBLAREA NIVELULUI DOI AL PĂTUȚULUI

**AVERTISMENT! Cel de-al doilea nivel este destinată copiilor cu vârste de la 0 la 6 luni!**

1. Desfaceți benzile de tip velcro ale salteluței de pe fundul pătuțului și îndepărtați salteluța
2. Montați cel de-al doilea nivel în partea interioară a patuțului, fixand prin cadrul fermoarului de-a lungul întregii lungimi interioare, după care închideți capacelul. Figura 9 Pozitii 1;2;3;4
3. Îmbinați tuburile. Fig. 10
4. Introduceți benzile velcro dintr-o parte a salteluței prin deschiderile nivelului doi. Imagine 11
5. Deschideți fermoarul de la al doilea nivel și atașați benzi velcro sub nivelul. Imaginea 12 Închideți fermoarul.
6. Desfaceți salteluța și introduceți benzile velcro în deschiderile de pe cealaltă latură a patului. Fig. 13
7. Deschideți fermoarul lateral și atașați benzile velcro pe fundul nivelului doi. Imagine 14.

## MONTAREA PLED PENTRU SCHIMBAREA SCUTECELOR

1. Introduceți cele două tuburi lungi și cele două tuburi scurte prin suportul de scutecit. Imagine 15;16
- Notă: Clemele plastice ale tuburilor scurte trebuie poziționate către partea interioară a suportului !  
Imagine 17
2. Montați tuburile suportului. Apăsăți butonul „ A” Imagine 17 și introduceți tubul „ B”. Montarea este reușită dacă știftul cu arc iese din deschiderea.
  3. Suportul de scutecit montat corect trebuie să arate ca și în imaginile 18;19
  4. Atașați suportul de scutecit tuburilor lungi ale pătuțului (Imagine 20)
  5. Fixați butoanele stofei de acoperire laturii lungi a patului (Imagine 21) și mijlocului laturii scurte (Imagine 22)

**Notă:** Asigurați-vă că toate elementele sunt strânse bine atunci când este gata pentru utilizare.

**AVERTISMENT!** Vă rugăm să eliminați tabelul când ați terminat de folosit.

**AVERTISMENT!** Nu lăsați copilul fără supraveghere dacă este pus pe suportul de scutecit !

## DEMONTAREA PĂTUȚULUI

1. Scoateți salteluța și trageți banda, din centrul fundului în sus. (Imagine 23)
  2. Eliberați butonul din centrul șinelor, până când acestea se frâng în formă de „V”. Fig. 24 Dacă acestea nu se pliază complet, vă rugăm să mai trageți o dată cordonul, apoi să apăsați din nou. Legați la partea superioară toate elementele adunate și uniți cele patru picioare.
  3. Înfășurați salteluța în jurul pătuțului și strângeți bine benzile velcro.(Imagine 3)
  4. Introduceți legătura în coșul de transport pentru călătorie. Fig. 2
- AVERTISMENT!** Pentru o deblocare mai ușoară a mecanismului prin apăsarea butoanelor trebuie să ridicați tubul.
- Fig. 24 Apăsarea puternică a tubului în jos cu mecanismul blocat provoacă defecțiuni grave!!!

Unic importator în România DIDIS INTERNATIONAL Strada Sfântul Pantelimon nr. 1  
Oras Pantelimon Judetul Ilfov Phone: +40 21 211 65 60 Fax: +40 21 210 65 62  
E-mail: [office@didis.ro](mailto:office@didis.ro)

# WAŻNE! ZACHOWAJ NINIEJSZĄ INSTRUKCJĘ NA PRZYSZŁOŚĆ! PRZECZYTAJ UWAGNIE!

PL

## WYMOGI BEZPIECZEŃSTWA



- 1. OSTRZEŻENIE!** Nie pozostawiać dziecka bez opieki.
  - 2. OSTRZEŻENIE!** Uważać na istniejące ryzyko odkrytego ognia i innych źródeł wysokiej temperatury takich jak piecyki elektryczne, piece gazowe i inne, które znajdują się bardzo blisko łóżeczka dziecięcego i przewijaka.
  - 3. OSTRZEŻENIE!** Nie używaj kojca, jeśli brakuje jakiegokolwiek jego części lub jest ona uszkodzona albo rozerwana. Używaj oryginalnych części rezerwowych zatwierdzonych przez producenta.
  - 4. OSTRZEŻENIE!** Nie zostawiaj w kojcu żadnych przedmiotów, takich jak zabawki, które mogą stanowić oparcie na stopy umożliwiające dziecku wydostanie się z kojca. Stawiaj kojec z daleka od luźno wiszących przedmiotów, jak np. sznurowadła, linki do rolet, zasłony itp., które mogą stanowić niebezpieczeństwo uduszenia.
  - 5. OSTRZEŻENIE!** Nie należy stosować więcej niż jeden materac w łóżeczku dziecięcym.
  - 6. OSTRZEŻENIE!** Należy używać tylko materaca, sprzedanego wraz z tym łóżeczkiem. Nie dodawać drugiego materaca na nim.
- Niebezpieczeństwo uduszenia!**
- 
- 7. OSTRZEŻENIE!** Kojec jest gotowy do użytku wtedy, kiedy wszystkie części są prawidłowo zablokowane. Sprawdź dokładnie zanim użyjesz kojca.
  - 8. OSTRZEŻENIE!** Najniższe ustawienie kojca jest najbardziej bezpieczne. Używaj tej pozycji aż do momentu, kiedy dziecko zacznie samodzielnie siadać.
  - 9. OSTRZEŻENIE!** Bardzo ważne jest, aby usunąć ruchome szyny nośne, przed użyciem kojca na najwyższej pozycji.
  - 10. OSTRZEŻENIE!** Wszystkie części wchodzące w skład kojca muszą być dokładnie zaciśnięte. Regularnie sprawdzaj czy nie są poluzowane i dociskaj, jeśli jest taka potrzeba.
  - 11. OSTRZEŻENIE!** W momencie, kiedy dziecko jest w stanie samo wydostać się z kojca, należy przestać go używać. Zapobiegnie to wypadkom spowodowanych wypadaniem.
  - 12. OSTRZEŻENIE!** Stolik do przewijania przeznaczony jest dla dzieci w wieku do 12 miesięcy i maksymalnej wadze do 11 kg.
  - 13. OSTRZEŻENIE!** Wszystkie dodatkowe lub zapasowe części należy otrzymywać tylko od producenta lub dystrybutora.
  - 14. OSTRZEŻENIE!** Drugi poziom może być używany dla dziecka o maksymalnej wadze 8 kg lub do momentu, gdy dziecko zacznie się podnosić na ręce i kolana, w zależności od tego, które zdarzenie nastąpi wcześniej.
  - 15. OSTRZEŻENIE!** Zdjęcia na stronie tytułowej i wewnątrz instrukcji są przykładowe i mogą różnić się od rzeczywistego produktu.
  - 16. OSTRZEŻENIE!** Przed pierwszym użyciem produktu należy usunąć z niego wszelkie materiały reklamowe, a także użyte przyrządy służące do mocowania ich do produktu.
- EN 716-1:2017+AC:2019, EN 716-2:2017, EN12221-1,2

## KONSERWACJA

- OSTRZEŻENIE!** Jeśli używasz kojca na zewnątrz, przetrzyj nożki i pozostałe części z kurzu, ponieważ może on przyczynić się do uszkodzenia mechanizmów. Czyszczenie. Jeśli jest taka potrzeba używaj ciepłej wody z dodatkiem delikatnego mydła. Torbę należy myć ręcznie w ciepłej wodzie. Nie używaj detergentów. Nie prasuj.
- OSTRZEŻENIE!** Nie zostawiaj w kojcu żadnych przedmiotów, takich jak zabawki, które mogą stanowić oparcie na stopy umożliwiające dziecku wydostanie się z kojca.
- Nie wystawiaj kojca na bezpośrednie działanie promieni słonecznych i innych źródeł ciepła, które mogą **OSTRZEŻENIE!** Do prawidłowej eksploatacji i przechowywania kojca, należy uważnie przeczytać wskazówki i przestrzegać niniejszą instrukcję.

## CZĘŚCI

- Zdjęcie 1**
1. Łóżeczko dziecięce - 1 szt.
  2. Materac - 1 szt.
  3. Drugi poziom kojca - 1szt.
  4. Rurki metalowe - 4 szt.
  5. Przewijak - 1 szt.
  - 5.1. Długie rurki do przewijaka - 2 szt.
  - 5.2. Krótkie rurki do przewijaka - 2 szt.
  6. Torba - 1 szt.
  7. Dodatkowe podpory - 2 szt.
  8. Kółka - 2 szt.

## MONTAŻ KOJCA

1. Wyjmij kojec z torby. Rys.2
2. Zdjść materac, który jest przy kojcu, w tym celu odkleić trzy rzepy. Zdjęcie 3
3. Rozłożyć kojec do połowy i trzymać centralną część w górze. Chwycić górne krótkie rurki i podnieść do góry do zamknięcia mechanizmu, znajdującego się na środku rurki. Uwaga! Przy rozkładaniu, nie chwycać za mechanizm otwarcia znajdujący się na środku rurek! Zdjęcie 4. W tym samym czasie rurki pionowe (nóżki kojca), muszą być blisko jedna do drugiej w dolnym końcu i środkowa część łóżeczka ma pozostać w górnej pozycji. To pozwala na łatwiejsze zamknięcie mechanizmu. Powtórzyć tą samą procedurę i dla pozostałych górnych rurek. Zdjęcie 5. Sprawdzić, czy mechanizm działa lekko przyciskając rurkę w dół.
4. Naciśnąć w dół środkową część kojca dopóki dolne rurki się wyprostują i zamkną. Zdjęcie 6. Wtedy wszystkie strony i dno powinny być dobrze napięte i kojec ma stać stabilnie na podłodze. Rozłożyć materac i położyć na dno kojca. Zdjęcie 7. Włożyć rzepy materaca do dwóch otworów po obu stronach dna kojca. Zdjęcie 8. Przykleić rzepy po zewnętrznej stronie dna. Wasz kojec jest gotowy do użytku. Zdjęcie 8.1

## MONTAŻ DRUGIEGO POZIOMU

**OSTRZEŻENIE! Drugiego poziomu kojca przeznaczona jest dla dzieci do 6 miesiąca życia!**

1. Odkleić rzepy materaca od dna kojca i wyjąć materac.
2. Zamontować drugi poziom z wewnętrznej strony łóżeczka, przymocowując go zamkiem błyskawicznym na całej długości wewnętrznej, po czym założyć osłonę. Zdjęcie 9 Pozyjce 1;2;3;4
3. Połączyć ze sobą metalowe rurki. Rys.10
4. Włożyć rzepy z jednej strony materaca przez otwory na drugi poziom. Zdjęcie 11
5. Otwórz zamek drugiego poziomu i przymocuj paski velcro poniżej poziomu. Rys. 12 Zamknij zamek błyskawiczny.
6. Rozłożyć materac i włożyć rzepy przez otwory z drugiej strony kojca. Zdjęcie 13
7. Rozpiąć zamek przy bocznym otworze i przykleić rzepy do dna na drugi poziom. Zdjęcie 14

## MONTAŻ Przewijak

1. Przełożyć dwie długie i dwie krótkie rurki przez otwory przewijaka. Zdjęcie 15;16.:Notatka: Plastikowe zaciski na krótkich rurekach powinny być ustawione do wewnętrznej strony przewijaka! Zdjęcie 17
2. Zamontować rurki przewijaka. Naciśnąć przycisk "A" Zdjęcie 17 I włożyć rurkę "B". Montaż jest gotowy, gdy trzepień sprężynowy przejdzie przez otwór.
3. Prawidłowo złożony przewijak powinien wyglądać tak, jak na zdjęciach 18;19.
4. Zamocować przewijak do długich rurek kojca (Zdjęcie20).
5. Przymocować przyciski na przykrywającym materiale za długi bok łóżeczka (Zdjęcie 21) i na środku na krótkim boku (Zdjęcie 22).

**OSTRZEŻENIE!** Upewnij się, że wszystkie elementy są dobrze dokręcone, gdy jest on gotowy do użycia.

**OSTRZEŻENIE!** Proszę zdjąć ze stołu po zakończeniu korzystania z niej.

**OSTRZEŻENIE!** Nie pozostawiać dziecka samego na przewijaku!

## SKŁADANIE KOJCA

1. Wyjąć materac i pociągnąć za taśmę znajdującą się na środku dna w górę. (Zdjęcie 23)
2. Naciśnij na mechanizmy znajdujące się pośrodku rurek stelaża i zegnij je do pozycji przypominającej literę „V”. Rys.24 Pociągnij taśmę w górę, znajdującą się na środku dna i złóż kojec. Złącz razem nóżki kojca.
3. Materac owinąć wokół kojca i przykleić mocno rzepami. Zdjęcie 3
4. Włóż kojec do torby. Zdjęcie 2

**UWAGA!**

**Aby łatwiej odblokować mechanizm, naciskając przyciski, podnieś rurkę w górę. Zdjęcie 24 Zbyt silne naciskanie rurek w dół, kiedy mechanizm nie jest odblokowany, doprowadzić może do poważnych uszkodzeń !!!**

# IMPORTANT ! À LIRE ATTENTIVEMENT ET À CONSERVER POUR REFERENCE ULTÉRIEURE !

FR

## EXIGENCES DE SÉCURITÉ

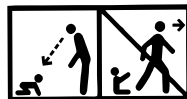

- 1. AVERTISSEMENT!** Ne laissez pas l'enfant sans surveillance.
- 2. AVERTISSEMENT!** Faites attention au danger d'un feu ouvert et d'autres sources de chaleur intense comme chauffeuses électriques avec des hochets, des poêles à gaz, etc. à proximité du lit bébé ou de la table à langer.
- 3. AVERTISSEMENT!** Ne pas utiliser le lit bébé pour jouer si une de ses parties est cassée, abîmée ou manquante et utilisez uniquement des pièces de rechange approuvées par le fabricant!
- 4. AVERTISSEMENT!** Ne pas laisser dans le lit bébé pour jouer des objets qui peuvent être utilisés pour grimper ou créer un risque d'étouffement ou de suffocation/ par exemple liens, cordons de stores/rideaux, etc.!
- 5. AVERTISSEMENT!** Ne pas utiliser plus d'un matelas dans le lit bébé.
- 6. AVERTISSEMENT!** N'utilisez que le matelas accompagnant le lit à la vente. N'ajoutez pas un double matelas sur le premier.  
Danger de suffocation.
- 7. AVERTISSEMENT!** Le lit pour enfant est prêt pour être utilisé uniquement lorsque les mécanismes de verrouillage sont déclenchés, vérifiez attentivement s'ils fonctionnent complètement avant d'utiliser le lit pliant pour enfant.
- 8. AVERTISSEMENT!** La position la plus basse est la plus sûre et la base doit toujours être utilisée dans cette position dès le moment où le bébé est assez grand pour se tenir debout dans le lit.
- 9. AVERTISSEMENT!** Il est essentiel d'enlever les rails de support mobiles avant d'utiliser le lit bébé dans la position la plus basse.
- 10. AVERTISSEMENT!** Tous les éléments de fixation et de montage doivent toujours être bien serrés, vérifiés régulièrement et resserrés si nécessaire.
- 11. AVERTISSEMENT!** Pour éviter toute blessure due à une chute dès que l'enfant est capable de grimper et de sortir du lit bébé celui-ci ne doit plus être utilisé.
- 12. AVERTISSEMENT!** La table à langer est destinée aux enfants âgés de 12 mois maximum et pesant jusqu'à 11 kg.
- 13. AVERTISSEMENT!** Toutes les pièces additionnelles ou pièces de rechange ne doivent être reçues que par le fabricant ou le distributeur.
- 14. AVERTISSEMENT!** Le deuxième niveau peut être utilisé pour un bébé d'un poids maximum de 8 kg ou jusqu'à ce que le bébé soit capable de se lever sur ses mains et ses genoux, selon l'événement qui se produit en premier.
- 15. AVERTISSEMENT!** Les images sur la page principale et dans les instructions sont illustratives et peuvent différer du produit réel.
- 16. AVERTISSEMENT!** Avant la première utilisation du produit, retirez-en tous les matériaux publicitaires, ainsi que les dispositifs servant à les fixer au produit.

EN 716-1:2017+AC:2019, EN 716-2:2017, EN12221-1,2

## SOIN ET ENTRETIEN

**AVERTISSEMENT!** Si vous utilisez dehors le lit bébé pour jouer nettoyez la poussière collée aux pieds ainsi qu'aux autres éléments car entrée dans le mécanisme des serrures elle peut causer de graves dommages. Nettoyage. Utilisez un savon doux et de l'eau chaude en cas de besoin. Le sac peut être lavé à la main avec de l'eau chaude sans le repasser. Ne pas utiliser de l'eau de Javel.

**AVERTISSEMENT!** Ne placez pas d'objets encombrants dans le lit bébé pour jouer qui peuvent aider l'enfant à passer par-dessus les filets de cloison. Ne pas mettre le lit bébé pour jouer près d'appareils de chauffage car cela peut endommager les pièces en plastique et en textile.

**AVERTISSEMENT!** Pour l'utilisation et le stockage corrects de votre lit bébé pour jouer lisez attentivement ces instructions et respectez-les!

## PIÈCES

### Figure 1

1. Lit bébé - 1 pce.
2. Matelas - 1 pce.
3. Deuxième niveau du lit bébé - 1pce.
4. Tubes métalliques - 4 pce.
5. Table pour langer le bébé - 1 pce.
- 5.1. Des barres longues pour la table à langer - 2 pce.
- 5.2. Des barres courtes pour la table à langer - 2 pce.
6. Sac - 1 pce.
7. Autres supports - 2 pce.
8. Roulettes -2 pce.

## MONTAGE DU LIT BEBE

1. Sortez le lit bébé du sac. Figure 2
2. Enlevez le matelas posé autour du lit, en décollant les trois connections moues. Photo 3.
3. Dépliez le lit à moitié et maintenez la partie centrale élevée. Prenez les barres courtes en haut et soulevez-en haut jusqu'à ce que le mécanisme qui se trouve au milieu de la barre soit verrouillé. Attention ! Quand déplier, ne prenez pas le barreau par le mécanisme de verrouillage qui se trouve au milieu ! Photos 4 En même temps, les barreaux verticaux (les pieds du lit) doivent être l'un près de l'autre dans leur bout inférieur et la partie du milieu doit rester en position supérieure. C'est nécessaire pour assurer le verrouillage facile du mécanisme. Répétez la même procédure pour le reste des barreaux supérieurs. Photos 5. Contrôlez si les mécanismes fonctionnent correctement en appuyant la barre un peu vers le bas.
4. Appuyez vers le bas la partie du milieu du lit jusqu'à ce que les barres soient étendues et verrouillées. Photo 6. Toutes les côtés et le fond doivent être bien étendus et le lit doit rester stable sur le sol. Dépliez le matelas et le posez au fond de votre lit. Photo 7 Insérez les bandes velcro du matelas dans les deux trous des deux cotes du fond du lit. Photo 8 Collez de manière stable les bandes velcro à l'extérieur du fond. Votre lit bebe est prêt à être utilisé. Photo 8.1

## MONTAGE DU DEUXIEME NIVEAU DU LIT BEBE

**AVERTISSEMENT! Le deuxième niveau du lit bébé est conçu pour les enfants jusqu'à 6 mois!**

1. Relâchez les bandes velcro du matelas du fond et enlevez le matelas. .
2. Installez le deuxième niveau du côté intérieur du lit bébé en l'accrochant avec la fermeture à glissière sur toute la longueur interne, puis fermez le couvercle. Photo 9 Positions 1; 2; 3; 4.
3. Montez les tubes métalliques un à un Figure 10
4. Passez les bandes velcro par une des côtés du matelas par les trous au deuxième niveau. Photo 11
5. Ouvrez la fermeture à glissière du deuxième niveau et attachez les bandes velcro sous le niveau. Image 12 Fermez la fermeture à glissière.
6. Dépliez le matelas et passez les bandes velcro par les trous de l'autre côté du lit. Photo 13.
7. Ouvrez la fermeture éclair du trou à côté et collez les bandes velcro au fond du deuxième niveau. Photo 14.

## MONTAGE DU Table pour langer le bébé

1. Passez les deux barres longues et les deux barres courtes par les trous de la table à langer. Photo 15;16 Remarque : les pincettes plastiques des barres courtes doivent être positionnées vers la partie interne de la table ! Photo 17.
  2. Assemblez les barres de la table. Pressez le bouton « A » Photo 17 et insérez la barre « B ». Le montage est correctement effectué quand la goupille à ressort sort par le trou.
  3. La table à langer correctement assemblée doit ressembler à des photos 18 ;19
  4. Fixez la table à langer aux barres longues du lit (Photo 20)
  5. Fixez les boutons du tissu de couverture à la partie longue du lit (Photo 21) et au milieu de la partie courte (Photo 22).
- AVERTISSEMENT! Assurez-vous que tous les éléments sont bien serrés quand il est prêt à l'emploi.**
- AVERTISSEMENT! S'il vous plaît supprimer la table lorsque vous avez fini de l'utiliser.**
- AVERTISSEMENT! Ne laissez pas l'enfant sans surveillance quand il se trouve sur la table à langer !**

## DEMONTAGE DU LIT BEBE

1. Retirez le matelas et la bande au centre du fond vers le haut. (Photo 23).
2. Appuyez sur les mécanismes au centre des tubes supérieurs longs et courts et pliez-les jusqu'à la position en lettre V. Figure 24 Veuillez tirer la bande au centre du fond vers le haut et pliez le lit bébé. Rassemblez ensemble les pieds du lit bébé.
3. Enroulez le matelas autour du lit et collez de manière stable les bandes velcro. Figure 3
4. Placez le lit bébé dans le sac. Figure 2

### ATTENTION!

**Pour faciliter le déverrouillage du mécanisme soulevez le tuyau vers le haut en appuyant sur les boutons.**

**Figure 24 La forte pression du tube vers le bas, avec mécanisme non verrouillé conduit à de graves endommagements!**



# IMPORTANTE! LEGGERE ATTENTAMENTE E CONSERVARE PER FUTURO RIFERIMENTO !

IT

## ESIGENZE DI SICUREZZA

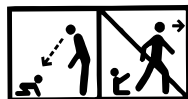

- ATTENZIONE!** Non lasciare mai il bambino senza sorveglianza.
  - ATTENZIONE!** Prestare attenzione al rischio di fuoco diretto e altre fonti di calore come stufe elettriche con resistenze, stufe a gas ecc. nell'immediata vicinanza al lettino ed al fasciatoio.
  - ATTENZIONE!!** Non usate il box se una delle sue parti sia rotta, lacerata o se manchi. Usate solo parti da ricambio approvate dal produttore.
  - ATTENZIONE!** Non lasciate nel lettino degli oggetti oppure non mettete il lettino vicino ad un oggetto che il bambino possa usare per arrampicarsi o che possa creare il pericolo di asfissione o di schiacciamento, ad esempio lacci, cordoncini perleserrande/letendeed altri!
  - ATTENZIONE!** Non mettere più di un materasso nel lettino.
  - ATTENZIONE!** Utilizzare solo il materasso venduto insieme a questo letto. Non aggiungere un secondo materasso sopra.
- Pericolo di soffocamento.**
- ATTENZIONE!** Il lettino è pronto ad essere usato solo dopo l'attivazione dei meccanismi di blocco. Prima di usare il lettino pieghevole, controllate attentamente se si siano completamente attivati.
  - ATTENZIONE!** La posizione più sicura è quella inferiore e il fondo del lettino si deve usare nella posizione inferiore proprio dal momento quando il bambino comincia a reggersi in piedi da solo.
  - ATTENZIONE!** È di essenziale importanza rimuovere le guide di supporto mobili prima che il lettino sia utilizzato nella posizione più bassa!
  - ATTENZIONE!** Tutti gli elementi di assemblaggio devono essere sempre ben serrati, si devono controllare regolarmente e, se necessario, si devono serrare di nuovo.
  - ATTENZIONE!** Per preservare il bambino da lesioni a causa di cadute, non dovete usare più il box se il bambino è idoneo ad arrampicarsi e ad uscire dal box.
  - ATTENZIONE!** Il fasciatoio per pannolini è destinato a bambini di età massima di 12 mesi e con peso massimo fino a 11 kg.
  - ATTENZIONE!** Tutti i pezzi accessori o di ricambio devono essere ricevuti solo dal produttore o dal distributore.
  - ATTENZIONE!** Il secondo livello può essere utilizzato per un bambino con un peso massimo di 8 kg o fino a quando il bambino non inizia ad alzarsi sulle mani e sulle ginocchia a seconda dell'evento che si verifica per primo.
  - ATTENZIONE!** Le immagini riportate sulla copertina e all'interno delle istruzioni sono inserite a scopo illustrativo e possono differire dal prodotto reale.
  - ATTENZIONE!** Prima di utilizzare il prodotto per la prima volta, rimuovere tutto il materiale pubblicitario dal prodotto, nonché gli attacchi utilizzati per fissarlo al prodotto.

EN 716-1:2017+AC:2019, EN 716-2:2017, EN12221-1,2

## CURA E MANTENIMENTO

- ATTENZIONE!** Se usate il box fuori, pulite la polvere, appiccicatasi ai piedi, e anche agli altri elementi, poiché se la polvere si trovasse nel meccanismo delle serrature potrebbe causare danni gravi.
- Pulizia.** Se necessario, usate sapone tenero e acqua calda. Potete lavare il sacco a mano, in acqua calda, senza usare il ferro da stiro. Non usate la candeggina.
- ATTENZIONE!** Non mettete degli oggetti ingombranti nel box i quali potrebbero aiutare il bambino ad oltrepassare le reti di sicurezza. Non lasciate il box vicino a fonti di calore, poiché questo potrebbe danneggiare le parti in plastica o in tessuto.
- ATTENZIONE!** Per lo sfruttamento regolare e per la custodia corretta del vostro box, leggete attentamente il presente manuale di istruzioni e osservate in maniera rigida!

### Figura 1

1. Lettino per bambini - 1 no.
2. Materasso - 1 no.
3. Secondo livello del box - 1no.
4. Tubi metallici - 4 no.
5. Fasciatoio - 1 no
- 5.1. Tubi lunghi del fasciatoio - 2 no.

### PARTI

- 5.2. Tubi corti del fasciatoio - 2 no
6. Sacco - 1 no.
7. Componenti di sostegno supplementari - 2 no.
8. Ruote - 2 no.

## MONTAGGIO DEL BOX

1. Tirate il box fuori dal sacco. Figura 2
2. Rimuovere il materasso che si trova attorno al lettino rimuovendo le tre fascette morbide. Foto 3
3. Aprire il lettino a metà e tenere la parte centrale verso l'alto. Afferrare i tubi corti superiori e sollevare fino al bloccaggio del meccanismo situato nel mezzo del tubo. Attenzione! Durante l'apertura, non afferrare il meccanismo di sblocco situato nel mezzo dei tubi! Foto 4 Contemporaneamente i tubi verticali (i piedini del lettino) devono essere vicino l'uno all'altro alla loro estremità inferiore e la parte centrale del lettino rimane nella posizione superiore. Ciò garantisce un facile bloccaggio del meccanismo. Ripetere la stessa procedura anche per gli altri tubi superiori. Foto 5 Controllare se i meccanismi funzionano spingendo delicatamente il tubo verso il basso.
4. Spingere verso il basso il centro del lettino finché i tubi inferiori sono posizionati e bloccati. Foto 6 Successivamente tutti i lati ed il fondo devono essere ben posizionati ed il lettino deve rimanere fermo sul pavimento. Stendere il materasso e posizionarlo sul fondo del Vostro lettino. Foto 7 Inserire le strisce di velcro del materasso nei due fori su entrambi i lati del fondo del lettino. Foto 8 Far aderire saldamente le strisce di velcro sul lato esterno del fondo. Foto 8.1 Il Vostro lettino è pronto per l'uso.

## MONTAGGIO DEL SECONDO LIVELLO DEL BOX

**ATTENZIONE! Il secondo livello del box è destinato per bambini non maggiori di 6 mesi!**

1. **Rimuovere le strisce di velcro del materasso dal fondo del lettino e rimuovere il materasso**
2. Installare il secondo livello del lato interno del lettino da appendere con cerniera su tutta la lunghezza internamente, e quindi chiudere il coperchio. Foto 9 Posizioni 1; 2; 3; 4.
3. Assemblate i tubi metallici l'uno all'altro. Figura 10
4. Passare le strisce di velcro del lato del materasso attraverso le aperture del secondo livello. Foto 11
5. Aprire la cerniera del secondo livello e attaccare le strisce di velcro sotto il livello. Figura 12 Chiudere la cerniera.
6. Stendere il materasso e passare le strisce di velcro attraverso le aperture sull'altro lato del letto. Foto 13
7. Aprire la cerniera e fissare le strisce di velcro sul fondo del secondo livello. Foto 14

## INSTALLAZIONE Fasciatoio

1. Passare i due tubi lunghi ed i due tubi corti attraverso le aperture del fasciatoio. Foto 15; 16 Nota: Le clip di plastica sui tubi corti devono essere posizionate all'interno del fasciatoio! Foto 17
2. Assemblare i tubi del fasciatoio. Premere il pulsante "A" Foto 17 ed inserire il tubo "B". Il montaggio ha esito positivo quando il perno a molla esce attraverso l'apertura.
3. Il fasciatoio correttamente assemblato deve corrispondere a quello illustrato nelle foto 18; 19
4. Fissare il fasciatoio ai tubi lunghi del lettino (Figura 20)
5. Attaccare i bottoni del tessuto di copertura per il lato lungo del letto (Foto 21) ed al centro del lato corto (Foto 22)

**Nota:** Assicurarsi che tutti gli elementi siano serrati bene quando è pronto per l'uso.

**ATTENZIONE!** Si prega di rimuovere la tabella quando avete finito di usarlo.

**ATTENZIONE! Non lasciare mai il bambino senza sorveglianza quando è posizionato sul fasciatoio!**

## SMONTAGGIO DEL BOX

1. Rimuovere il materasso e tirare verso l'altro il nastro nel centro del fondo. (Foto 23)
2. Premete i meccanismi al centro dei tubi superiori lunghi e corti e piegateli in "V". Figure 24 Tirate insù il nastro che si trova al centro del fondo e piegate il box. Unite insieme i piedi del box.
3. Avvolgere il materasso attorno al lettino e stringere saldamente le strisce di velcro. Figure 3
4. Mettete il box nel sacco. Figure 2

**ATTENZIONE!**

**Per la più facile apertura del meccanismo, sollevate il tubo all'insù, premendo i bottoni. Figure 24 Il forte premere del tubo all'ingiù, nel caso il meccanismo sia chiuso, porta a un danno serio !!!**

# ΣΗΜΑΝΤΙΚΟ! ΔΙΑΒΑΤΕ ΠΡΟΣΕΚΤΙΚΑ ΤΙΣ ΟΔΗΓΙΕΣ ΚΑΙ ΦΥΛΑΞΤΕ ΤΕΣ ΓΙΑΤΙ ΜΠΟΡΕΙ ΝΑ ΤΙΣ ΧΡΕΙΑΣΤΕΙΤΕ ΣΤΟ ΜΕΛΛΟΝ!

GR

ΟΔΗΓΙΕΣ ΓΙΑΑΣΦΑΑΗ ΧΡΗΣΗ

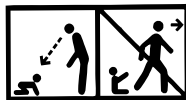

- 1. ΠΡΟΕΙΔΟΠΟΪΣΗ!** Μην αφήνετε το παιδί σας χωρίς επιτήρηση!
- 2. ΠΡΟΕΙΔΟΠΟΪΣΗ!** Προσέξτε για κίνδυνο εκδήλωσης πυρκαγιάς και άλλων πηγών υψηλής θέρμανσης, όπως ηλεκτρικές κουζίνες με θερμαντικές αντιστάσεις, σόμπες αερίου κλπ. όταν αυτές βρίσκονται σε κοντινή απόσταση από το παρκοκρέβατο και την αλλαξιέρα μωρού!
- 3. ΠΡΟΕΙΔΟΠΟΪΣΗ!** Μην χρησιμοποιείτε το παρκοκρέβατο σε περίπτωση που τμήματα του είναι σπασμένα, σχισμένα ή ελλείποντα και χρησιμοποιείτε μονάχα ανταλλακτικά μέρη τα οποία είναι ενγκεκριμένα από τον κατασκευαστή.
- 4. ΠΡΟΕΙΔΟΠΟΪΣΗ!** Μην αφήνετε τίποτα στο παρκοκρέβατο ή μην τοποθετείτε το παρκοκρέβατο κοντά σε άλλα προϊόντα τα οποία θα μπορούσαν να λειτουργήσουν ως στήριγμα για να βγει έξω ή να προκαλέσουν κίνδυνο ασφυξίας, στραγγαλισμού κτλ όπως λουριά, κουρτίνες, σχοινιά κτλ.
- 5. ΠΡΟΕΙΔΟΠΟΪΣΗ!** Μην χρησιμοποιείτε περισσότερο από ένα στρώμα στο λίκνο.
- 6. ΠΡΟΕΙΔΟΠΟΪΣΗ!** Χρησιμοποιήστε μόνο το στρώμα που πωλείται με αυτό το κρεβάτι. Μην προσθέτετε δεύτερο στρώμα από πάνω του.  
**Κίνδυνοι στραγγαλισμού!**
- 7. ΠΡΟΕΙΔΟΠΟΪΣΗ!** Χρησιμοποιήστε το παρκοκρέβατο μόνο όταν οι μηχανισμοί αποκλεισμού ενεργοποιούν και ελέγξτε αν συνενγάζονται καλά πριν να αρχίσετε να το χρησιμοποιήσετε.
- 8. ΠΡΟΕΙΔΟΠΟΪΣΗ!** Η κατώτερη θέση είναι η πιο ασφαλής και η βάση πρέπει να χρησιμοποιείται πάντα σ' αυτή τη θέση από τη στιγμή που το παιδί σας μπορεί να κάθεται όρθιο.
- 9. ΠΡΟΕΙΔΟΠΟΪΣΗ!** Είναι απαραίτητο να αφαιρέσετε τις κινητές ράγες στήριξης προτού χρησιμοποιηθεί το παρκοκρέβατο στη χαμηλότερη θέση.
- 10. ΠΡΟΕΙΔΟΠΟΪΣΗ!** Ελέγξτε προσεκτικά τα συναρμολογούμενα μέρη (βίδες και πιρτσίνια) και βεβαιωθείτε ότι είναι καλά σφιγμένα και σφίξτε τα ξανά αν είναι απαραίτητο.
- 11. ΠΡΟΕΙΔΟΠΟΪΣΗ!** Μην χρησιμοποιείτε το παρκοκρέβατο όταν το παιδί είναι σε θέση να σκαρφαλώσει, για να αποφύγετε τον κίνδυνο πτώσης.
- 12. ΠΡΟΕΙΔΟΠΟΪΣΗ!** Ο πίνακας αλλαγής πάνας προορίζεται για παιδιά ηλικίας μέχρι 12 μηνών και μέγιστου βάρους μέχρι 11 κιλά.
- 13. ΠΡΟΕΙΔΟΠΟΪΣΗ!** Όλα τα συμπληρωματικά ή τα ανταλλακτικά πρέπει να παραλαμβάνονται μόνο από τον κατασκευαστή ή τον διανομέα
- 14. ΠΡΟΕΙΔΟΠΟΪΣΗ!** Το δεύτερο επίπεδο μπορεί να χρησιμοποιηθεί για ένα μωρό με μέγιστο βάρος 8 κιλά ή μέχρι να αρχίσει να σηκώνεται.
- 15. ΠΡΟΕΙΔΟΠΟΪΣΗ!** Οι εικόνες στην αρχική σελίδα και στο εσωτερικό των οδηγιών είναι ενδεικτικές και είναι πιθανόν να διαφέρουν από το πραγματικό προϊόν.
- 16. ΠΡΟΕΙΔΟΠΟΪΣΗ!** Πριν από την πρώτη χρήση του προϊόντος, αφαιρέστε από αυτό όλο το διαφημιστικό υλικό, καθώς και τις συσκευές που χρησιμοποιούνται για την προσαρτήσή τους στο προϊόν.

EN 716-1:2017+AC:2019, EN 716-2:2017, EN12221-1,2

ΦΡΟΝΤΙΔΑ ΚΑΙ ΣΥΝΤΗΡΗΣΗ

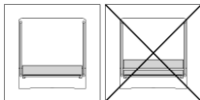

**ΠΡΟΕΙΔΟΠΟΪΣΗ!** Αν χρησιμοποιείται το παρκοκρέβατο έξω, καθαρίστε τον άμμο που είναι στα πόδια του παρκοκρέβατου, καθαρίστε και άλλα τα μέρη του γιατί αν υπάρχει άμμος στο μηχανισμό μπορεί να προκαλέσει σοβαρές βλαβές.

**Καθαρισμός.** Για να καθαρίσετε το παρκοκρέβατο χρησιμοποιείτε μαλακό σαπούνι και ζεστό νερό. Μπορείτε να πλένετε την τσάντα στα χέρια με ζεστό νερό, χωριστά σιδερώστε. Μην χρησιμοποιείτε χλωρίνη.

**ΠΡΟΕΙΔΟΠΟΪΣΗ!** Μην αφήνετε τίποτα στο παρκοκρέβατο ή μην τοποθετείτε το παρκοκρέβατο κοντά σε άλλα προϊόντα τα οποία θα μπορούσαν να λειτουργήσουν ως στήριγμα για το παιδί να βγει έξω. Μην τοποθετείτε το παρκοκρέβατο κοντά σε πηγές δυνατής θέρμανσης γιατί μπορούν να βλάψουν τα πλαστικά και υφαντουργικά μέρη. **ΠΡΟΕΙΔΟΠΟΪΣΗ!** Για τη σωστή χρήση και συντήρηση του παρκοκρέβατου σας, διαβάστε προσεκτικά και ακολουθήστε τις οδηγίες αυτές!

Εικόνα 1

ΜΕΡΗ

1. Παιδικό κρεβάτι - 1 τεμ.
2. Στρώμα - 1 τεμ.
3. Δεύτερο επίπεδο του παρκοκρέβατου - 1τεμ.
4. Μεταλλικοί σωλήνες - 4 τεμ.
5. Αλλαξιέρα μωρού - 1 τεμ.
- 5.1. Μακρύς σωλήνες της αλλαξιέρας μωρού - 2 τεμ.
- 5.2. Σύντομοι σωλήνες του αλλαγέα μωρού - 2 τεμ.
6. Θήκη - 1 τεμ.
7. Συμπληρωματικά στήριγματα - 2 τεμ.
8. Ρόδες - 2 τεμ.

## ΣΥΝΑΡΜΑΑΟΓΗΣΗ ΤΟΥ ΠΑΡΚΟΚΡΕΒΑΤΟΥ

1. Βγάλτε το παρκοκρέβατο από τη θήκη του. Εικόνα 2
2. Αφαιρέστε το στρώμα το οποίο είναι τοποθετημένο γύρω από το παρκοκρέβατο, για το σκοπό αυτό αφαιρέστε τις τρεις μαλακές συνδέσεις. Εικόνα 3
3. Ανοίξτε το παρκοκρέβατο μέχρι τη μέση και κρατήστε το κεντρικό μέρος προς τα επάνω. Πιάστε τους άνω βραχείς σωλήνες και σηκώστε προς τα πάνω μέχρι να κλειδωθεί ο μηχανισμός ο οποίος βρίσκεται στο μέσο του σωλήνα. **Προσοχή!** Όταν ανοίγετε, μην πιάνετε τον μηχανισμό ξεκλειδώματος που βρίσκεται στη μέση των σωλήνων! Εικόνα 4 Την ίδια στιγμή οι κάθετοι αγωγοί (τα πόδια του παρκοκρέβατου) πρέπει να είναι δίπλα ο ένας στον άλλον στο κατώτερο άκρο και το μεσαίο μέρος του παρκοκρέβατου να παραμένει στην ανώτερη της θέση. Αυτό εξασφαλίζει το εύκολο κλείδωμα του μηχανισμού. Επαναλάβετε την ίδια διαδικασία και για τους άλλους άνω σωλήνες. Εικόνα 5 Ελέγξτε αν οι μηχανισμοί λειτουργούν αφού πατήσετε ελαφρώς τον σωλήνα προς τα κάτω.
4. Πιέστε προς τα κάτω τη μέση του παρκοκρέβατου μέχρι να τεντωθούν και να κλειδωθούν οι κάτω σωλήνες. Εικόνα 6 Στη συνέχεια όλες οι πλευρές και το κάτω μέρος πρέπει να είναι καλά συγγμένοι και το παρκοκρέβατο να παραμένει σταθερό στο πάτωμα. Ξεδιπλώστε το στρώμα και τοποθετήστε το στο κάτω μέρος του παρκοκρέβατου σας. Εικόνα 7 Τοποθετήστε τις ταινίες τύπου βέλκρο του στρώματος στις δύο οπές στις δύο πλευρές του κάτω μέρους του παρκοκρέβατου. Εικόνα 8 Κολλήστε καλά τις ταινίες βέλκρο στο εξωτερικό μέρος του πυθμένα. Το παρκοκρέβατό σας είναι έτοιμο για χρήση. Εικόνα 8.1

## ΣΥΝΑΡΜΑΑΟΓΗΣΗ ΤΟΥ ΔΕΥΤΕΡΟΥ ΕΠΙΠΕΔΟΥ

**ΠΡΟΕΙΔΟΠΟΪΣΗ!** Το δεύτερο επίπεδο έχει σχεδιαστεί για μωρά από 0 έως 6 μηνών!

1. Απελευθερώστε τις ταινίες βέλκρο του στρώματος από το κάτω μέρος του παρκοκρέβατου και βγάλτε το στρώμα.
2. Συναρμολογήστε το δεύτερο επίπεδο στην εσωτερική πλευρά του λίκνου όπως το στηρίξετε με το φερμουάρ κατά όλο το μήκος και στην συνέχεια κλείστε το καπάκι. Φωτογραφία 9. Θέσεις 1, 2, 3, 4
3. Συναρμολογήστε τον έναν σώληνα για τον άλλον. Εικόνα 10
4. Περάστε τις ταινίες βέλκρο από τη μία πλευρά του στρώματος μέσα από τα ανοίγματα του δεύτερου επιπέδου. Εικόνα 11
5. Ανοίξτε το φερμουάρ του δεύτερου επιπέδου και συνδέστε τις ταινίες velcro κάτω από το επίπεδο. Εικόνα 12 Κλείστε το φερμουάρ.
6. Ξεδιπλώστε το στρώμα και περάστε τις ταινίες βέλκρο μέσα από τα ανοίγματα στην άλλη πλευρά του παρκοκρέβατου. Εικόνα 13
7. Ανοίξτε το φερμουάρ του ανοίγματος που βρίσκεται στο πλάι και συνδέστε τις ταινίες βέλκρο στο κάτω μέρος του δεύτερου επιπέδου. Εικόνα 14

## ΕΓΚΑΤΑΣΤΑΣΗ ΤΩΝ Αλλαξιέρα μωρού

1. Περάστε τους δύο μακρούς και τους δύο βραχείς σωλήνες μέσα από τα ανοίγματα της αλλαξιέρας μωρού. Εικόνα 15;16. Σημείωση: Οι πλαστικοί σφικτήρες των μικρών σωλήνων πρέπει να είναι τοποθετημένοι προς το εσωτερικό μέρος της αλλαξιέρας μωρού! Εικόνα 17
  2. Συναρμολογήστε τους σωλήνες της αλλαξιέρας μωρού. Πατήστε το κουμπί "Α" Εικόνα 17 και εισάγετε τον σωλήνα "Β". Η συναρμολογήση είναι επιτυχής όταν ο πείρος ελατηρίου βγει από το άνοιγμα.
  3. Η σωστά συναρμολογημένη αλλαξιέρα μωρού πρέπει να φαίνεται όπως στις εικόνες 18, 19.
  4. Τοποθετήστε την αλλαξιέρα μωρού στους μακρούς σωλήνες του παρκοκρέβατου (Εικόνα 20).
  5. Συνδέστε τα κουμπιά πάνω στο ύφασμα του καλύμματος για τη μακριά πλευρά του παρκοκρέβατου (Εικόνα 21) και στη μέση της κοντής πλευράς (Εικόνα 22).
- Σημείωση:** Βεβαιωθείτε ότι όλα τα στοιχεία σφικτεί καλά όταν είναι έτοιμο για χρήση.
- ΠΡΟΕΙΔΟΠΟΪΣΗ!** Παρακαλώ αφαιρέστε το τραπέζι όταν έχετε τελειώσει τη χρήση του.
- ΠΡΟΕΙΔΟΠΟΪΣΗ!** Μην αφήνετε το παιδί σας χωρίς επιτήρηση, όταν είναι τοποθετημένο πάνω στην αλλαξιέρα μωρού!

## ΑΠΟΣΥΝΑΡΜΑΑΟΓΗΣΗ ΤΟΥ ΠΑΡΚΟΚΡΕΒΑΤΟΥ

1. Βγάλτε το στρώμα και τραβήξτε την ταινία στο κέντρο του κάτω μέρους προς τα πάνω. (Εικόνα 23)
  2. Πιέστε τους μηχανισμούς στη μέση των μακρών και κοντών ανώτερων σωλήνων και τυλίξτε τους όπως το γράμμα «V». Εικόνα 24 Παρακαλούμε, τραβήξτε προς τα πάνω την ταινία στη μέση και τυλίξτε το παρκοκρέβατο.
  3. Τυλίξτε το στρώμα γύρω από το παρκοκρέβατο και σφίξτε καλά τις ταινίες βέλκρο. Εικόνα 3
  4. Τοποθετήστε το παρκοκρέβατο στη θήκη. Εικόνα 2
- ΠΡΟΣΟΧΗ!** Για πιο εύκολο ξεκλείδωμα του μηχανισμού όταν πιέζατε τα κουμπιά, ανασηκώστε τον σωλήνα προς τα πάνω. Εικόνα 24
- Η δυνατή πίεση του σωλήνα προς, τα κάτω όταν ο μηχανισμός είναι κλειδωμένος, μπορεί να προκαλεί σοβαρή βλάβη !!!**

# ВАЖНО! ПРИДРУЖУВАЈТЕ СЕ НА ПОНАТАМОШНИТЕ ПРЕПОРАКИ. ПРОЧИТАЈТЕ ВНИМАТЕЛНО!

МК

БАРАЊА ЗА БЕЗБЕДНОСТ

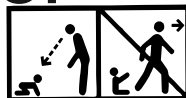

**1. ВНИМАНИЕ!** Не го оставајте детето без надзор!

**2. ВНИМАНИЕ!** Бидете внимателни за ризикот од отворен оган и други извори на висока топлина, како што се електрични печки со тропалки, шпорети за гас и сл. во непосредна близина на детското креветче и подлога на креветот.

**3. ВНИМАНИЕ!** Оградата не треба да се користи ако некој од деловите е скршен, скинат или недостасува. Користете само резервни делови што се одобрени од производителот.

**4. ВНИМАНИЕ!** Не оставајте предмети во креветот и не го поставувајте креветот до предмети што можат да се користат за качување или да создадат опасност од задушвање, на пример врвци, јажиња на ролетни, пердиња и др.!

**5. ВНИМАНИЕ!** Не користете повеќе од еден душек во лулката.

**6. ВНИМАНИЕ!** Користете само душекот продаден со овој кревет.

Не додавајте втор душек на неа. Опасности од давење.

**7. ВНИМАНИЕ!** Детското креветче е готово за користење само кога механизмите за заклучување ќе бидат активирани. Проверете ги внимателно дали се потполно активирани пред да ја користите оградата на склопување!

**8. ВНИМАНИЕ!** Најдолната положба е најбезбедна и подлогата треба секогаш да се користи во таа положба од моментот во кој бебето е доволно големо за да се исправува во креветот.

**9. ВНИМАНИЕ!** Од суштинско значење е да се отстранат подвижните потпорни шини пред да се користи преклопот во најниската положба.

**10. ВНИМАНИЕ!** Сите монтажни спојни елементи секогаш треба да бидат правилно прицврстени, треба редовно да се проверуваат и да се прицврстат повторно ако тоа е неопходно.

**11. ВНИМАНИЕ!** За да се спречи повредување како последица на паѓање, кога детето е способно да се искачи и да излезе од оградата, тогаш оградата повеќе не треба да се користи.

**12. ВНИМАНИЕ!** Табелата за промена на пелената е наменета за деца со максимална возраст од 12 месеци и со максимална тежина до 11 кг.

**13. ВНИМАНИЕ!** Сите резервни делови или резервни делови треба да ги примаат само производителот или дистрибутерот.

**14. ВНИМАНИЕ!** Второто ниво може да се користи за бебе со максимална тежина од 8 кг или додека бебето не почне да се крева на рацете и колената, во зависност од тоа кој настан се случува прво.

**15. ВНИМАНИЕ!** Сликите на насловната страница и во упатствата се примери и може да се разликуваат од вистинскиот производ.

**16. ВНИМАНИЕ!** Пред првата употреба на производот, отстранете ги од него сите рекламни материјали, како и уредите што се користат за нивно прицврстување на производот.

EN 716-1:2017+AC:2019, EN 716-2:2017, EN12221-1,2

## ЧИСТЕЊЕ И ОДРЖУВАЊЕ

**ВНИМАНИЕ!** Ако ја користите оградата надвор, исчистете ја прашината што се има залепено на ногарките како и на останатите елементи, бидејќи ако влезе во механизмот на бравите, прашината може да причини сериозни оштетувања.

**Чистење.** Ако е неопходно користете мек сапун и топла вода. Перењето на чантата можите да го извршите рачно во топла вода без да ја пеглате. Не користете белило.

**ВНИМАНИЕ!** Не поставувајте обемни предмети во оградата што можат да му помогнат на детето да премине надвор од мрежите на оградата. Не ја поставувајте оградата до уреди за греене бидејќи тие можат да ги оштетат пластичните и текстилните елементи.

**ВНИМАНИЕ!** Прочитајте го внимателно ова упатство и стриктно придржувајте се кон негосо цел правилно користење и чување на Вашата ограда.

## ДЕЛОВИ

Слика 1

1. Детско креветче - 1 ком.

2. Душек - 1 ком.

3. Второ ниво на детското креветче - 1 ком.

4. Метални цевки - 4 ком.

5. Подлога за пресоблекување на

бебето - 1 ком.

5.1. Долги цевки на подлога треба да се менуваат - 2 ком.

5.2. Кратки цевки на подлога да се менуваат - 2 ком.

6. Торбица - 1 ком.

7. Дополнителни елементи - 2 ком.

8. Тркала - 2 ком.

## МОНТИРАЊЕ НА ОГРАДАТА

1. Извадете ја оградата од торбицата. Слика 2
2. Отстранете го душекот кој се наоѓа околу преклопот, отстранувајќи ги трите меки врски. Слика 3
3. Откријте го преклопот на половина и држете го центарот нагоре. Земете ги горните кратки цевки и подигнете до заклучувањето на механизмот лоциран во средината на цевката. Внимание! Кога се одвиваат, не го фаќајте механизмот за отклучување лоциран во средината на цевките! Слика 4  
Во исто време, вертикалните цевки (нозете на преградата) мора да бидат близу еден до друг на нивниот долен дел и средниот дел од креветот остануваат во горната положба. Ова обезбедува лесно заклучување на механизмот. Повторете ја истата постапка за другите горните цевки. Фото 5  
Проверете дали механизмите работат со нежно притискање на цевката надолу.
4. Притиснете го средината на преградата додека не се затегнат и заклучат долните цевки. Слика 6  
Потоа сите страни и дното треба да бидат добро затегнати и купот останува цврсто на подот. Нацртајте го душекот и ставете го на дното од кошулата. Слика 7  
Вметнете ги велкровите ленти на душекот во двете дупки од двете страни на дното на преклопот. Фотографија 8  
Велкро лепи лепи цврсто до надворешноста на дното. Вашата креветчето е подготвено за употреба. Слика 8.1

## МОНТИРАЊЕ НА ВТОРОТО НИВО НА ОГРАДАТА

**ВНИМАНИЕ!** Второто ниво на оградата е наменет за деца до 6 месеци!

1. Ослободете ги велкровите ленти од душекот од дното на пенкалото и извадете го душекот
2. Инсталирајте го второто ниво на вртежната страна на преклопувањето со затегнување со патент за целата внатрешна должина, а потоа затворете го капакот. Слика 9  
Позиции 1; 2; 3; 4
3. Монтирајте ги металните цевки една кон друга. Слика 10
4. Поминајте ги Велкро ленти од едната страна на душекот преку отворите на второто ниво. Слика 11
5. Отвори патент од второ ниво и прицврстете ги лентите на велкрото под нивото. Слика 12  
Затворете го ципачот.
6. Извадете го душекот и поминете ги Велкро лентите низ отворите на другата страна на креветот. Слика 13
7. Отворете ја патентната палка и прицврстете ги лентите на Велкро до дното на второто ниво. Фото 14

## МОНТИРАЊЕ НА Подлога за пресоблекување на бебето

1. Поминете и долги и двете кратки цевки низ процепите на рампа. Забелешка 15: Пластичните спојки на кратки цевки мора да бидат поставени на внатрешноста на подлогата! Слика 17
2. Составете ги цевките на подлогата. Притиснете "А" слика 17 и вметнете ја цевката "В". Инсталацијата е успешна кога пролетта се појавува низ отворот.
3. Правилно монтираните комори треба да изгледаат на сликите 18; 19
4. Прицврстете ја рамката за промена на долгите пиедестални цевки (Слика 20)
5. Прицврстете ги копчињата на капакот за долната страна на креветот (слика 21) и во средината на кратката страна (слика 22)

**Забелешка:** Осигурајте се дека сите елементи се стегнати подобро кога таа е подготвена за употреба.

**ВНИМАНИЕ!** Ве молиме отстранете масичката кога ќе завршите со нејзиното користење.

**ВНИМАНИЕ!** Не го оставајте детето без надзор кога се става на променливата рампа!

## ДЕМОНТИРАЊЕ НА ОГРАДАТА

1. Извадете го душекот и повлечете го лентата надолу на дното. (Слика 23)
2. Притиснете ги механизмите во центарот на долните долгите и кусите цевки и склопете ги до полжба како буквата "V". Слика 24  
Ве молам повлечете ја нагорно лентата што е во центарот на дното и склопете ја оградата.
3. Завртете го душекот околу пенкалото и затегнете ги лентите на Велкро. Слика 3
4. Поставете ја оградата во торбицата. Слика 2

**ВНИМАНИЕ!** За да се отклучи полесно механизмот, кренете ја цевката нагоре со притискање на копчињата. Слика 24

**Силно притискање на цевката надолу кога механизмот не е отклучен ќе доведе до сериозноповредување !!!**

# ВАЖНО! СОХРАНИТЕ ДЛЯ ДАЛЬНЕЙШЕГО ПОЛУЧЕНИЯ НУЖНЫХ СВЕДЕНИЙ!

ЕАС

RU

## ТРЕБОВАНИЯ БЕЗОПАСНОСТИ

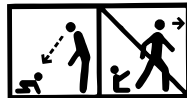

- 1. ВНИМАНИЕ!** Не оставляйте ребенка без присмотра.
- 2. ВНИМАНИЕ!** Берегитесь открытого огня и других источников сильного тепла, таких как электрические нагреватели, газовые печи и т.д., непосредственно рядом с детской кроваткой и пеленальной доской.
- 3. ВНИМАНИЕ!** Не используйте манеж, если какая-то из его частей сломана, порвана или ее нет, и используйте только запчасти, одобренные производителем.
- 4. ВНИМАНИЕ!** Не оставляйте предметы в кроватке или не ставьте кроватку поблизости предмета, которого можно использовать для карабканья или он может создать опасность затруднения дыхания и удушья, например тесьмы, веревки для штор/за навесок и др.!
- 5. ВНИМАНИЕ!** Не используйте более одного матраса в манеже.
- 6. ВНИМАНИЕ!** Используйте только матрас, проданный вместе с этой кроваткой. Не устанавливайте второй матрас поверх него.

### Опасность удушья.

**7. ВНИМАНИЕ!** Детская кроватка готова к использованию только, когда защелкивающие механизмы активированы. Проверяйте их внимательно, задеиствованы ли они перед тем, как будете использовать складывающуюся детскую кроватку.

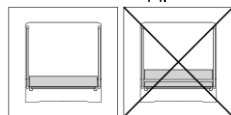

**8. ВНИМАНИЕ!** Самое нижнее положение самое безопасное и основа должна всегда использоваться в этом положении с момента, когда ребенок подрос и может самостоятельно вставать на ножки в кроватке.

**9. ВНИМАНИЕ!** Очень важно устранить подвижные подпорные рельсы перед использованием кровати-манежа в самом низком положении.

**10. ВНИМАНИЕ!** Все монтажные элементы для подсоединения должны быть всегда правильно натянуты, регулярно их нужно проверять и натягивать повторно, если это необходимо.

**11. ВНИМАНИЕ!** Во избежание ранений вследствие выпадения, когда ребенок способен карабкаться и выйти из манежа, манеж нельзя уже использовать.

**12. ВНИМАНИЕ!** Подгузник для пеленок предназначен для детей с максимальным возрастом 12 месяцев и максимальным весом до 11 кг.

**13. ВНИМАНИЕ!** Все дополнительные или запасные части нужно получать только у производителя или дистрибутора.

**14. ВНИМАНИЕ!** Второй уровень можно использовать для ребенка с максимальным весом 8 кг или до момента, в который ребенок начнет опираться на руки и колени, в зависимости от того, что наступит раньше.

**15. ВНИМАНИЕ!** Изображения на титульной странице и внутри руководства являются ориентировочными и могут отличаться от реального изделия.

**16. ВНИМАНИЕ!** Перед первым использованием изделия снять с него все рекламные материалы, а также приспособления, используемые для их крепления к изделию.

EN 716-1:2017+AC:2019, EN 716-2:2017, EN12221-1,2

## УХОД И ОБСЛУЖИВАНИЕ

**ВНИМАНИЕ!** Если используете манеж на улице, почистите попавшую на ножках пыль, а также и по остальным элементам, поскольку попавшая в механизме застежек пыль может привести к серьезным повреждениям.

**Очистка.** При необходимости, используйте нейтральное мыло и прохладную воду. Стирка сумки осуществляется вручную мылом в теплой воде; ее нельзя гладить. Не используйте отбеливатель.

**ВНИМАНИЕ!** Не оставляйте в манеже объемистые предметы, которые могут помочь ребенку перебраться через ограждающие сетки. Не ставьте манеж в непосредственной близости к отопительным приборам, поскольку это повреждает пластмассовые и текстильные элементы.

**ВНИМАНИЕ!** Для правильной эксплуатации и для сохранения вашего манежа, прочитайте настоящую инструкцию и соблюдайте ее строго!

### Рис. 1

## ЧАСТИ

1. Детская кроватка - 1 шт.
2. Матрас - 1 шт.
3. Второй уровень манежа- 1шт.
4. Металлические трубы - 4 шт.
5. Пеленальный столик - 1 шт.
- 5.1. Длинные трубки для пеленальной доски - 2 шт.
- 5.2. Короткие трубки для пеленальной доски -2 шт.
6. Сумка - 1 шт.
7. Дополнительные опоры - 2 шт.
8. Колеса - 2 шт.

## УСТАНОВКА МАНЕЖА

1. Достаньте манеж из сумки. Рис. 2
  2. Снимите матрас, который находится вокруг кровати-манежа, для этого отклейте три мягких соединения. Фото 3.
  3. Разверните кровать-манеж наполовину и удерживайте центральную часть поднятой. Захватите верхние короткие трубки и поднимите вверх до блокировки механизма, находящегося посередине трубки. Внимание! При разворачивании не захватывайте механизм блокировки, расположенный посередине трубок! Фото 4. В то же время вертикальные трубки (ножки кровати-манежа) должны находиться близко друг к другу в нижнем краю, средняя часть кровати должна оставаться в верхнем положении. Это позволяет легко заблокировать механизм. Повторите те же действия с остальными верхними трубками. Фото 5. Проверьте, сработали ли механизмы, слегка прижимая трубку вниз.
  4. Надавите на среднюю часть кровати-манежа, пока нижние трубки не натянутся и зафиксируются. Фото 6. Тогда все части и дно должны быть хорошо вытянуты, манеж должен стоять устойчиво на полу.
- Разверните матрас и установите его на дно кровати-манежа. Фото 7. Вставьте текстильные застежки матраса в два отверстия с двух сторон дна кровати-манежа. Фото 8. Хорошо прикрепите текстильные застежки с наружной стороны дна. Фото 8.1 Манеж готов для использования.

## МОНТАЖ ВТОРОГО УРОВНЯ МАНЕЖА

**ВНИМАНИЕ! Второму уровню манежа предназначен для детей до 6 месяцев!**

1. Освободите текстильные застежки матраса от дна манежа и устранили матрас.
2. Монтируйте второй уровень с внутренней стороны кровати, прикрепляя его при помощи молнии по всей внутренней длине, после чего закройте крышку. Фото 9 Положения 1; 2; 3; 4
3. Подсоедините металлические трубы друг к другу. Рис. 10
4. Пропустите текстильные застежки с одной стороны матраса через отверстия на втором уровне. Фото 11.
5. Откройте молнию второго уровня и прикрепите полоски липучки под уровнем. Рисунок 12 Закройте молнию.
6. Разверните матрас и пропустите текстильные застежки через отверстия с другой стороны кровати. Фото 13.
7. Откройте молнию бокового отверстия и прикрепите текстильные застежки на дно второго уровня. Фото 14.

## МОНТАЖ Пеленальный столик

1. Пропустите две длинные и две короткие трубки через отверстия пеленальной доски. Фото 15;16 Замечание: Пластиковые зажимы на коротких трубках должны находиться по направлению к внутренней части доски! Фото 17.
2. Соберите трубки доски. Нажмите на кнопку «А», Фото 17, и вставьте трубку «В». Монтаж успешно завершен, когда пружинный штифт выходит через отверстие.
3. Правильно собранная пеленальная доска должна выглядеть, как показано на фото 18; 19.
4. Прикрепите пеленальную доску к длинным трубкам кровати-манежа (Фото 20).
5. Прикрепите кнопки покрывающей ткани к длинной стороне кровати (Фото 21) и посередине короткой стороны (Фото 22).

**Примечание:** Убедитесь, что все детали затянуты хорошо, когда он готов к использованию.

**ВНИМАНИЕ! Пожалуйста, удалите таблицу, когда вы закончили использовать его.**

**ВНИМАНИЕ! Не оставляйте ребенка без присмотра, когда он находится на пеленальной доске!**

## ДЕМОНТАЖ МАНЕЖА

1. Выньте матрас и вытяните ленту в центре дна вверх. (Фото 23)
2. Нажмите на механизмы в центре длинных и коротких верхних труб и сложите их до положения наподобие буквы «V». Рис.24 Пожалуйста, вытяните ленту в центре дна и сложите манеж. Соберите ножки манежа вместе.
3. Обмотайте матрас вокруг кровати-манежа и затяните крепко текстильные застежки. Рис.3
4. Поставьте манеж в сумку. Рис.2

**ВНИМАНИЕ! Чтобы легко разблокировать механизм, прижатием кнопок поднимите трубу вверх. Рис.24 Слишком сильное нажатие на трубу вниз, если не разблокирован механизм, может привести к серьезному повреждению.**



# VAŽNO! ČUVAJTE RADI BUDUĆE UPOTREBE! PROČITAJTE PAŽUIVO!



## MERE BEZBEDNOSTI

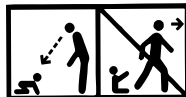

- 1. UPOZORENJE!** Ne ostavljajte dete bez nadzora!
- 2. UPOZORENJE!** Vodite računa o riziku od otvorenog plamena i drugih izvora visoke grejne temperature, kao što su električne peći sa groionicima, peći na gas i sl. u neposrednoj blizini dečijeg kreveta i kreveta.
- 3. UPOZORENJE!** Ne koristite krevetac, ako je neki deo polomljen, pocepan ili nedostaje i koristite samo rezervni delovi koji su odobrene od strane proizvođača.
- 4. UPOZORENJE!** Ne ostavljajte predmete u dečjem krevetu ili ne postavljajte krevetac u blizini predmeta, koji se može koristiti za penjanje ili da stvori opasnost od gušenja ili davljenja kao što su konci, gurtne za roletne ili zavese itd.
- 5. UPOZORENJE!** Nemojte koristiti više od jednog duška u kolevci.
- 6. UPOZORENJE!** Koristite samo dušek iz kompleta s ovim krevetom.  
Ne postavljati drugi dušek na njega. Opasnosti od davljenja!
- 7. UPOZORENJE!** Dečji krevetac je spreman za korišćenje samo ukoliko su aktivirani mehanizmi za blokiranje, tako da proverite pažljivo pre korišćenja dečjeg kreveta na sklapanje da li su potpuno aktivirani.
- 8. UPOZORENJE!** Najniži položaj je najsigurniji, tako da se osnova mora uvek koristiti u ovom položaju još od trenutka, kada je dete dovoljno veliko da stoji uspravno u krevetu.
- 9. UPOZORENJE!** Neophodno je ukloniti pokretne nosače pre nego što se kolevka koristi u najnižoj poziciji.
- 10. UPOZORENJE!** Svi delovi za pričvršćivanje se moraju uvek pravilno stegnuti, redovno da se proveravaju i stegnu ponovo, ako je potrebno.
- 11. UPOZORENJE!** Kako bi sprečili ozleđivanje pri padu, kada je dete u stanju da se popne ili da izađe iz kreveta, krevetac se više ne mora koristiti.
- 12. UPOZORENJE!** Tablica za promenu pelene je namenjena deci sa maksimalnom starošću od 12 meseci i maksimalnom težinom do 11 kg.
- 13. UPOZORENJE!** Svi rezervni ili dopunski delovi moraju da primaju samo od proizvođača ili distributera
- 14. UPOZORENJE!** Drugi nivo se može koristiti za bebu maksimalne težine od 8 kg ili dok beba ne počne da se diže na rukama i kolenima, u zavisnosti od toga koji se događaj prvi dogodi.
- 15. UPOZORENJE!** Slike na naslovnoj stranici i u uputstvu su primeri i mogu se razlikovati od stvarnog proizvoda.
- 16. UPOZORENJE!** Pre prve upotrebe proizvoda, uklonite sa njega sve reklamne materijale, kao i uređaje koji se koriste za njihovo pričvršćivanje na proizvod.

EN 716-1:2017+AC:2019, EN 716-2:2017, EN12221-1,2

## BRIGA I ODRŽAVANJE

**UPOZORENJE!** U slučaju da koristite krevetac napolje, očistite noge od prašine, kao i ostale delove, jer prašina u mehanizmu za zaključavanje može prouzrokovati ozbiljno oštećenje.

**Čišćenje.** Po potrebi koristite blagi sapun i toplu vodu. Možete oprati ručno torbu u toploj vodi, bez peglanja. Ne koristite belilo.

**UPOZORENJE!** Ne ostavljajte obimne predmete u krevetu, koji mogu pomoći detetu da se prebaci iznad pregradnih mreža. Ne postavljajte krevetac blizu grejnih tela, jer to može prouzrokovati oštećenje plastičnih i tekstilnih delova.

**UPOZORENJE!** Za pravilnu eksploataciju i čuvanje Vašeg kreveta pažljivo pročitajte ova uputstva i pridržavajte se striktno ih!

## DELOVI

### Slika 1

1. Dečji krevetac - 1 kom.
2. Dušek - 1 kom.
3. Drugi nivo za kreveta - 1kom.
4. Metalne cevi - 4 kom.
5. Pult za povijanje beba - 1 kom.
- 5.1. Dugačke cevi na postolju koje je moguće savijati - 1 kom.
- 5.2. Kratke cevi na postolju koje je moguće savijati - 1 kom.
6. Torba - 1 kom.
7. Dodatne postavke - 2 kom.
8. Točkovi -2 kom.

## POSTAVLJANJE KREVECA

1. Izvadite krevetac iz torbe. Slika 2
2. Uklonite dušek koji se nalazi oko kolevke, uklanjajući tri mekana priključka. Slika 3
3. Otvorite kolevku na pola i držite centar gore. Ugvatite gornje kratke cevi i podignite do zaključavanja mehanizma koji se nalazi u sredini cevi. **Pažnja!** Kada se rasklapa, ne hvatajte mehanizam za otključavanje koji se nalazi u sredini cevi! Slika 4 U isto vreme vertikalne cevi (noge kreveta) trebalo bi da bude blizu jedna do druge na donjem kraju i sredini kreveta i da ostanu u najvišem položaju. Ovo obezbeđuje lako zaključavanje mehanizma. Ponovite istu proceduru za ostale gornje cevi. Slika 5 Proverite da li mehanizmi rade tako što lagano potiskujete cev na dole.
4. Pritisnuti sredinu preklopa dok se donje cevi ne zategnu i ne zaključaju. Slika 6 Zatim sve strane i dno moraju biti dobro zategnuti i da kolevka bude stabilna na podu. Otvorite dušek i postavite ga na dno vašeg kreveta. Slika 7 Ubacite lepljive trake dušeka u dve rupe na obe strane dna kolevke. Slika 8 Čvrsto pričvrstite lepljive trake na spoljašnjost dna. Vaš krevetac je spreman za upotrebu. Slika 8.1

## POSTAVLJANJE DRUGOG NIVOVA KREVECA

**UPOZORENJE! Drugi nivo kreveta je namenjen deci do 6 meseci!**

1. Oslobodite velcro trake dušeka sa dna olovke i uklonite dušek.
2. Instalirajte drugi nivo okretno strane preklopa tako što ga držite zategnutim preko cele unutrašnje dužine, a zatim zatvorite poklopac. Slika 9 Pozicije 1; 2; 3; 4
3. Postavite metalne cevi jedna prema drugu. Slika 10
4. Provucite Velcro trake sa jedne strane dušeka kroz otvore na drugom nivou. Slika 11
5. Otvorite zipper drugog nivoa i pričvrstite trake velcro ispod nivoa. Slika 12 Zatvorite zatvarač.
6. Otvorite dušek i provucite lepljive trake kroz otvore na drugoj strani kreveta. Slika 13
7. Otvorite poklopac zatvarača i pričvrstite lepljive trake do dna drugog nivoa. Slika 14

## POSTAVLJANJE Pult za povijanje beba

1. Provucite obe duge i obe kratke cevi kroz proreze na podlozi. Napomena 15: Plastične spojnice kratkih cevi moraju biti postavljene na unutrašnjoj podlozi! Slika 17
2. Sklopite cevi na podlozi. Pritisnite "A" Slika 17 i ubacite cev "B". Instalacija je uspešna kada se opruga pojavljuje kroz otvaranje.
3. Pravilno postavljeno podloga treba da izgleda na slikama 18; 19
4. Pričvrstite podnožak za pomicanje na dugačke postave (slika 20)
5. Postavite dugmad za pokrivanje za dužoj strani kreveta (Slika 21) u sredini na kraćoj strani (Slika 22)

**Napomena:** Proverite da li sve stavke su zategnuti dobro kada je spreman za upotrebu.

**UPOZORENJE!** Molimo Vas da uklonite tabelu kada završite ga koristite.

**UPOZORENJE!** Ne ostavljajte dete bez nadzora kada se stavlja na promenjivu podlogu!

## RASTAVLJANJE KREVECA

1. Skinite dušek i provucite traku na dole sa donje strane. (Slika 23)
2. Pritisnite mehanizme u centru dugih i kratkih gornjih cevi i savijte ih do položaja slova "V". Slika 24 Molimo Vas, povucite traku u centru dna na gore i savijte krevetac. Spojite noge kreveta zajedno.
3. Obmotati dušek oko kreveta i pričvrstite lepljive trake. Slika 3
4. Stavite krevetac u torbu. Slika 2

**UPOZORENJE!**

**Za lakše otključavanje mehanizma podignite cev na gore pritiskom dugmad. Slika 24**

**U slučaju da mehanizam nije otključan snažan pritisak na cevi prema dole dovodi do ozbiljnog oštećenja!**

# ÖNEMLİ! DİKKATLİ BİR ŞEKİLDE OKUYUN VE İLERİDE BAŞVURMAK ÜZERE SAKLAYIN.

TR

EMNİYET SİSTEMLERİ

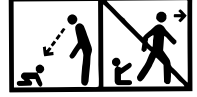

- 1. UYARI!** Çocuğunuzu denetimsiz bırakmayınız!
- 2. UYARI!** Çocuk yatağına yakın ve alt değiştirme minderinde yakınlarında açık ateş ve gazlı, ocaklı, elektrikli soba gibi diğer yüksek ısı kaynaklarına dikkat ediniz!
- 3. UYARI!** Çocuk oyun parkı beşiğin herhangi bir parçası kırık, kopmuş veya mevcut değilse eğer, kullanmayınız ve sadece üretici tarafından onaylanan yedek parçaları kullanınız.
- 4. UYARI!** Oyun parkı beşikte eşyalar bırakmayınız ve ona yakın tırmanmasına veya zor nefes almasına veya boğulmasına yardımcı olacak bağlar, kordonlar, perde ipleri ve bunun gibi tehlike oluşturacak eşyalar yerleştirmeyiniz!
- 5. UYARI!** Çocuk karyolasında birden fazla döşek kullanmayınız.
- 6. UYARI!** Sadece bu yatak ile satılan yatağı kullanın. Onun üzerine ikinci yatak koymayınız. Nefes alamama tehlikesi
- 7. UYARI!** Çocuk oyun parkı beşik ancak bloke etme mekanizmaları harekete geçtikten sonra kullanma hazırdır ve katlanmış beşiğin kullanımından önce mekanizmalarının tam olarak çalıştığını dikkatle denetleyiniz.
- 8. UYARI!** En alt pozisyon en tehlikesizdir ve bebek beşikte dimdik durmaya başlayınca bu durumda daima beşiğin tabanı kullanılmalıdır.
- 9. UYARI!** Çocuk karyolasını en alt pozisyonda kullanmadan önce hareketli destek raylarını çıkarmak önemlidir.
- 10. UYARI!** Tüm montaj birleştirici unsurlar daima tamamiyle sıkılmalı, devamlı denetilmeli ve gerekirse yeniden sıkılmalıdır.
- 11. UYARI!** Düşmekten çocuğun yaralanmasını önlemek için çocuk tırmanmaya ve beşikten çıkmaya başlayınca çocuk parkı beşik kullanılmamalıdır.
- 12. UYARI!** Çocuk bezi değiştirme masası, maksimum 12 aylık ve en fazla 11 kg ağırlığa sahip çocuklar içindir.
- 13. UYARI!** Tüm yedek veya yedek parçalar sadece üretici veya dağıtıcı tarafından alınmalıdır
- 14. UYARI!** İkinci seviye, maksimum 8 kg ağırlığa sahip bir bebek için veya bebeğin ilk önce hangi olayın ilk gerçekleşeceğine bağlı olarak, elleri ve dizleri kalkana kadar kullanılabilir.
- 15. UYARI!** Başlık sayfasındaki ve kılavuzun içindeki resimler örneklerdir ve gerçek üründen farklı olabilir.
- 16. UYARI!** Ürünü ilk kez kullanmadan önce, üründeki tüm reklam malzemelerini ve bunları ürüne takmak için kullanılan tüm ekleri çıkarın.

EN 716-1:2017+AC:2019, EN 716-2:2017, EN12221-1,2

## HİZMET VE BAKIM

**UYARI!** Çocuk oyun parkı beşiği dışarıda kullanırsanız eğer, ayaklarına ve diğer unsurlara yapışmış tozları temizleyiniz, çünkü kilitleme mekanizmalarına düşenler ciddi arızalara neden olabilir.

**Temizleme.** Gerekliğinde yumuşak sabun ve ılık su kullanınız. Çantayı sıcak su ile elde yıkayabilirsiniz, ütölemeyiniz. Ağırıcı kullanmayınız.

**UYARI!** Beşikte hacimli, çocuğun bölüm filelerini aşmasına yardımcı olacak eşyaları yerleştirmeyiniz.

Çocuk oyun parkı beşiği ısıtıcı cihazlara yakın yerleştirmeyiniz, çünkü bu plastikve tekstil parçaları arızalandırabilir.

**UYARI!** Çocuk oyun parkı beşiğinin muntazam işletilmesi ve korunması için işbu talimatı tam olarak uygulayınız!

### Figür 1

1. Çocuk karyolası - 1 ad.
2. Yatak - 1 ad.
3. Beşiğin ikinci seviyesi - 1 ad.
4. Metal borular - 4 ad.
5. Bebek kundaklama tablası - 1 ad.
- 5.1. Alt değiştirme minderinde uzun borular - 1 ad.
- 5.2. Alt değiştirme minderinde kısa borular - 1 ad.
6. Çanta - 1 ad.
7. Ek destekler - 2 ad.
8. Tekerlekler - 2 ad.

## PARÇALAR

## ÇOCUK OYUN PARKI BEŞİĞİN MONTAJI

1. Beşiği çantadan çıkarınız. Figür 2
2. Üç yumuşak bağları sökerek çocuk karyolasının etrafında olan yatağı kaldırınız. Resim 3
3. Çocuk karyolasını yarıya kadar açınız ve merkezi kısmını kaldırılmış bir şekilde tutunuz. Üst kısa borularını tutunuz ve borunun orta kısmında bulunan mekanizma kilitlene kadar yukarıya doğru kaldırınız. **Uyarı !** Açılma esnasında boruların orta kısmında yerleştirilmiş kilit açma mekanizmasını tutmayınız! Resim 4. Aynı zamanda, dikey borular (çocuk karyolasının bacakları) alt uçlarında birbirine yakın olmalı ve yatağın ortası üst pozisyonda kalmalıdır. Bu mekanizmanın daha kolay bir şekilde kilitlemesini sağlar. Üst borular için de aynı prosedürü tekrar edin. Resim 5 Boruyu hafifçe aşağı doğru basarak mekanizmanın çalıştığını kontrol ediniz.
4. Alt boruların sıkılıp kilitlene kadar çocuk karyolasının orta kısmını aşağı doğru bastırın. Resim 6 Tüm kenarlar ve alt kısmı iyice gerdirilmiş olmalıdır ve karyolanın zemin üzerinde sabit durmalıdır. Yatağı açınız ve karyolanızın alt kısmına yerleştiriniz. Resim 7 Karyolanın her iki tarafında bulunan deliklerine yatağın velcro bantlarını geçirin. Resim 8 Alt kısmının dışına velcro bantlarını sıkıca yapıştırın. Çocuk karyolanız kullanmaya hazırdır. Resim 8.1

## ÇOCUK OYUN PARKI BEŞİĞİN İKİNCİ SEVİYESİ MONTAJI

### **UYARI! İkinci seviye 0 ila 6 aylık bebekler için tasarlanmıştır!**

1. Yatağın velcro bantlarını çocuk karyolasının altından serbest bırakın ve yatağı kaldırın
2. İkinci seviyeyi beşiğin iç kısmından tüm iç uzunluğu fermuarı ile tutarak montajını yapınız, yaptıktan sonra kapıyı kapatınız. Resim 9 Pozisyon 1;2;3;4
3. Metal boruları birbirine monte ediniz. Figür 10
4. Yatağın bir tarafındaki velcro bantlarını ikinci seviyedeki açıklıklardan geçirin. Resim11
5. İkinci seviyedeki fermuarı açın ve velcro şeritlerini seviyenin altına takın. Resim 12 Fermuarı kapatın.
6. Yatağı açın ve velcro bantlarını yatağın diğer tarafındaki açıklıklardan geçirin. Resim 13
7. Kenar açıklıkların fermuarını açın ve yatağın velcro bantlarını ikinci seviyenin altına takın. Resim 14

## KURULUM Bebek Kundaklama Tablası

1. İki kısa ve iki uzun boruları alt değiştirme minderinin açıklıklarına yerleştirin. Resim 15;16 Not: Kısa boruların plastik tutacakları alt değiştirme minderinin iç kısmına konumlandırılmış olmalıdır! Resim 17
  2. Alt değiştirme minderinin borularını monte ediniz. „A“ düğmesine basınız Resim 17 „B“ boruyu geçirin. Yay pimi açıklıktan çıktığı zaman montaj başarılıdır.
  3. Doğru bir şekilde monte edilmiş alt değiştirme minderini resim 18;19 da gibi görünmelidir.
  4. Alt değiştirme minderini çocuk karyolasının uzun borularına yerleştirin (Resim 20)
  5. Yatağın uzun kenarı (Resim 21) ve kısa tarafın (Resim 22) ortasına örtü kumaşının düğmelerini takın. **UYARI!** kullanıma hazır olduğunda tüm öğeler de sıkılır emin olun. Bunu kullanarak bittiğinde tabloyu kaldırın.
- UYARI!** Çocuk alt değiştirme minderinin üzerinde iken çocuğunuzu yalnız bırakmayınız!

## ÇOCUK OYUN PARKI BEŞİĞİN DEMONTAJI

1. Yatağı çıkarın ve alt merkez kısmında bulunan bandı yukarıya doğru çekin. (Resim 23)
2. Uzun ve kısa üst boruların ortasındaki mekanizmaları bastırınız ve „V“ harfi şeklinde katlayınız. Figür 24 Lütfen, dibin ortasında bulunan bandı yukarı çektiniz ve yukarı şekillerde katlayınız. Beşiğin ayaklarını birlikte toplayınız.
3. Yatağı karyolanın etrafına sarın ve velcro bandını sıkıca sıkın. Figür 3
4. Beşiği çantaya yerleştiriniz. Figür 2

**DİKKAT!** Mekanizmayı daha kolay açmanız için düğmeleri bastırırken boruyu da yukarı kaldırınız. Figür 24 Kilitli mekanizma durumunda borunun aşağı hızla bastırılması ciddi arızalara yol açar.

## **KULLANIM VE NAKLİYE SIRASINDA DİKKAT EDİLECEK UNSURLAR**

1-Taşıma ve nakliye sırasında ürün mutlaka orijinal ambalajında taşınmalıdır.

2-İndirme ve bindirme esnasında maksimum dikkat gösterilmelidir.

3-Yükleme sırasında ambalajın tamamen kapalı olduğundan hasar görmemiş olduğundan emin olunmalıdır.

## **HİZMET VE BAKIM – TEMİZLİK VE BAKIM**

1-Periyodik bakım gerektiren durumlarda tüketicinin yapacakları temizlik ve bakım kısmında anlatılmış olup tüketicinin yapamayacağı şeylerde yetkili servise baş vurma gerekmektedir.

2-Bağlantı ve montajın nasıl yapılacağı şema ile gösterilmiş olup ebeveyn tarafından yapılması gerekmektedir.

## **KULLANIM HATALARINA İLİŞKİN BİLGİLER**

1-Kullanım ve kurulum hatalarının önüne geçilmesi için lütfen arabanın montaj ve demontaj bilgilerini dikkatlice okuyunuz.

2-Pozisyon dışında katlama ve kapatma yapmayınız.

## **TÜKETİCİ HAKEM HEYETLERİNE YAPILABİLECEKLERİNE İLİŞKİN BİLGİ VE KULLANICIYA SAĞLANAN SEÇİMLİLİK HAKLARI**

1-Garanti süresi malın teslim tarihinden itibaren başlar ve 2 yıldır.

2-Malin bütün parçaları dahil olmak üzere tamamı garanti kapsamındadır.

3-Malin ayıplı olduğunun anlaşılması durumunda tüketici 6502 sayılı tüketici korunması hakkında kanunun 11 inci maddesinde yer alan

a-Sözleşmeden dönme

b-Satış bedelinden indirim isteme

c-Ücretsiz onarılmasını isteme

d-Satılanın ayıpsız bir misli ile değiştirilmesini isteme, haklarından birini kullanabilir.

4-Tüketicinin bu haklardan ücretsiz onarım hakkını seçmesi durumunda satıcı; işçilik masrafı değiştirilen parça bedeli yada başka herhangi bir ad altında hiçbir ücret talep etmeksizin malın onarımını yapmak veya yaptırmakla yükümlüdür.Tüketici ücretsiz onarım hakkını üretici veya ithalatçıya karşı da kullanabilir.Satıcı üretici ve ithalatçı tüketicinin bu hakkını kullanmasından müteselsilen sorumludur.

5-Tüketicinin ücretsiz onarım hakkını kullanması halinde malın

-Garanti süresi içinde tekrar arızalanması,

-Tamiri için gereken azami sürenin aşılması,

-Tamirinin mümkün olmadığının yetkili servis istasyonu satıcı, üretici veya ithalatçı tarafından bir raporla belirlenmesi durumlarında;tüketici malın bedel iadesini, ayıp oranında bedel indirimini veya imkan varsa malın misli ile değiştirilmesini satıcıdan talep edebilir.Satıcı , Tüketicinin talebini reddedemez.Bu talebin yerine getirilmemesi durumunda satıcı, üretici ve ithalatçı müteselsilen sorumludur.

6-Malin tamir süresi 20 iş gününü binek otomobil ve kamyonetler için ise 30 iş gününü geçemez.Bu süre garanti süresi içerisinde mala ilişkin arızanın yetkili servis istasyonuna veya satıcıya bildirim tarihi içinde garanti süresi dışında ise malın yetkili servis istasyonuna teslim tarihinden itibaren başlar.Malin arızasının 10 iş günü içerisinde giderilmemesi halinde üretici ve ithalatçı malın tamiri tamamlanıncaya kadar benzer özelliklere sahip başka bir malı tüketicinin kullanımına tahsis etmek zorundadır.Malin garanti süresi içerisinde arızalanması durumunda tamirde geçen süre garanti süresine eklenir.

7-Malin kullanma kılavuzunda yer alan hususlara aykırı kullanılmasından kaynaklanan arızalar garanti kapsamı dışındadır.

8-Tüketici garantiden doğan haklarının kullanılması ile ilgili olarak çıkabilecek uyuşmazlıklarda yerleşim yerinin bulunduğu veya tüketici işleminin yapıldığı yerdeki tüketici hakem heyetine veya tüketici mahkemesine başvurabilir.

9-Satıcı tarafından bu garanti belgesinin verilmemesi durumunda tüketici gümrük ve ticaret bakanlığı tüketicinin korunması ve piyasa gözetimi genel müdürlüğüne başvurabilir.

Kullanım Kılavuzunda belirtilen maddelere uyulmaması halinde oluşabilecek sorunlar garanti kapsamı dışındadır.

**ÖNEMLİ:**Lorelli Tamir Bakım Servisi harici bir yerde yapılan bakım onarım arabanın garanti kapsamından çıkmasına neden olur.

**Kullanım Ömrü 5 Yıldır.**

**İTHALATÇI FİRMA: COOLBABY ÇOCUK GEREÇLERİ SAN VE TİC. A.Ş.**

**Çınar mah. 6/7 Sok. No:4/a Bağcılar/ İstanbul Tel: 0212 438 20 45**

Web: [www.lorelli.eu](http://www.lorelli.eu) [www.coolbaby.com.tr](http://www.coolbaby.com.tr)

**Yetkili Servis :** Coolbaby Çocuk Gereçleri San ve Tic A.S. Orucreis mah. Giyimkent sitesi 16.

Sk. No:75 Esenler / İstanbul **Tel :** 0212 438 20 45 [www.coolbaby.com.tr](http://www.coolbaby.com.tr)

# FONTOS! FIGYELMESEN OLVASSA EL ÉS ŐRIZZE MEG KÉSŐBBI FELHASZNÁLÁS ESETÉRE.

HU

## BIZTONSÁGI ELŐÍRÁSOK



- FIGYELEM!** Ne hagyja felügyelet nélkül a gyermekeket.
- FIGYELEM!** Óvja a gyerekágyat és a pelenkázófeltétet a nyílt tűztől és egyéb hőforrás veszélyektől, mint például az elektromos hőszugárzók, vagy a gázmelegítők stb.
- FIGYELEM!** Ne használja az utazóágyat, amint valamelyik alkatrésze törött, elhasználódott vagy hiányzik. Mindig csak a gyártó által jóváhagyott alkatrészeket használjon!
- FIGYELEM!** Ne hagyjon a kiságyban olyan tárgyakat, amelyekre gyermeke felmászhat, vagy amelyek fulladást, ill. becsípődést okozhatnak (kötelek, függönyök stb.).
- FIGYELEM!** Ne használjon több mint egy matracot a baba kiságyban.
- FIGYELEM!** Csak az ágygal együtt megvásárolt matracot használja. Ne használja együtt egy másik matracral. Fulladás veszély lehetséges.
- FIGYELEM!** Az utazóágy csak abban az esetben kész a használatra, ha a rögzítő mechanizmusok működtetve vannak. Figyelmesen ellenőrizze őket, mielőtt használná az utazóágyat!
- FIGYELEM!** A legelső szint a legbiztonságosabb, amint gyermeke egyedül képes felállni a kiságyban, mindig ezt az ágypozíciót használja.
- FIGYELEM!** Elengedhetetlen a mozgatható tartó sínek eltávolítása, mielőtt a kosár a legalacsonyabb helyzetbe kerülne.
- FIGYELEM!** Az összes szerelhető elem, mindig legyen meghúzva, a kellő szintig. Időszakosan ellenőrizze a csavarokat, és ha szükséges újból húzza meg a laza csavarokat.
- FIGYELEM!** Az esés okozta sérülés elkerülése érdekében, ne használja többé az utazóágyat, amint gyermeke képes kimászni belőle.
- FIGYELEM!** A pelenkázó asztal 12 hónapos, legfeljebb 11 kg súlyú gyermekek számára készült.
- FIGYELEM!** A tartalék vagy pótalkatrészeket csak a gyártótól vagy a forgalmazótól szabad beszerezni.
- FIGYELEM!** A felső szintet maximális 8 kg testsúlyú baba esetében lehet használni, vagy addig, ameddig a baba kézre vagy tédre kezd felemelkedni – attól függően, melyik következik be előbb.
- FIGYELEM!** A címlapon és bent az utasításban található képek példák, és eltérhetnek a tényleges terméktől.
- FIGYELEM!** A termék első használata előtt távolítsa el róla minden reklámanyagot, valamint az ezeknek a termékhez rögzítéséhez használt eszközöket.

EN 716-1:2017+AC:2019, EN 716-2:2017, EN12221-1,2

## TISZTÍTÁS ÉS KARBANTARTÁS

**FIGYELEM!** Amennyiben kint használja az utazóágyat, takarítsa le a lábakról a port, meg a többi elemről is, mivel a por komoly sérülést okozhat a lezáró mechanizmusban.

**Tisztítás.** Szükség esetén használjon lágy szappant és meleg vizet. A táskát moshatja kézzel melegvízben, vasalás nélkül. Ne használjon fehérítőszerket.

**FIGYELEM!** Ne hagyjon méretes tárgyakat az ágyban, amelyekre gyermeke felléphet és kimászhat az ágyból. Ne helyezze hőszugárzó készülékek közelébe az ágyat, mivel a melegtönkreteheti a műanyag, ill. a textil elemeket.

**FIGYELEM!** Az Ön utazóágyának helyes használata és tárolása érdekében, kérjük, olvassa el figyelmesen, és tartsa be, a jelen útmutatóban leírtakat!

## TARTOZÉKOK

- |                              |         |  |         |
|------------------------------|---------|--|---------|
| 1. Utazóágy                  | - 1 db. | 5.1. Pelenkázófeltétéhez tartozó hosszú csövek | - 2 db. |
| 2. Matrac                    | - 1 db. | 5.2. Pelenkázófeltétéhez tartozó rövid csövek  | - 2 db. |
| 3. Gyerekágy második szintje | - 1db.  | 6. Táská                                       | - 1 db. |
| 4. Fémcsövek                 | - 4 db. | 7. Külön támasztó                              | - 2 db. |
| 5. Pelenkázó                 | - 1 db. | 8. Kerekek                                     | - 2 db. |

## AZ UTAZÓÁGY ÖSSZESZERELÉSE

1. Vegye ki az utazóágyat a hordozó táskából. ábra 2
2. Távolítsa el a matracot, amely a kosár köré van elhelyezve, a három puha fűző szétfűzésével. 3. Ábra
3. Félig hajtsa ki a kosarat miközben a középső részét tartsa felemelve. Fogja meg a felső rövid csöveket, és emelje fel, míg összezáródik a cső közepén található szerkezet. Vigyázat! A széthajtás során ne fogja meg a csövek közepén található záró szerkezetet! 4. Ábra Ugyanakkor a függőleges csöveknek (a kosár lábainak) alul szorosan egymás mellett kell lenniük és az ágy középső részének pedig felül kell maradnia. Ezzel biztosítva a szerkezet egyszerű lezárását. Ismétlje meg ugyanezeket a lépéseket a többi felső csőnél is. 5. Ábra Ellenőrizze, hogy a szerkezet megfelelően működik-e a csövek óvatos lefelé nyomásával.
4. Nyomja le a kosár közepét, amíg az alsó csövek széthúzódnak és összezáródnak. 6. Ábra Ezután a kosár minden oldalát és az alját jól meg kell húzni úgy, hogy a kosár szilárdan álljon.
- Hajtsa ki a matracot és helyezze a kosárba. 7. Ábra Helyezze a matrac tépőzárás csíkjait a kosár alján található két lyukba. 8. Ábra Zárja össze a tépőzárakat a kosár alsó részén. 8.1. Ábra A gyermekágy készen áll a használatra.

## AZ UTAZÓÁGY MÁSODIK SZINTJÉNEK BESZERELÉSE

**FIGYELEM! A második szintet 0-6 hónapos csecsemők számára tervezték!**

1. Húzza szét a kosár alján összezárt tépőzárakat és vegye ki a matracot.
2. Szerelje fel a második szint a kosár belső oldalán, menjen végig cipzárral és ezután tegye rá a kupakot. Lásd: 9. Kép; 1;2;3;4 pozíció
3. Metal borulari biribirine monte ediniz. ábra 10
4. Húzza át az ágy második szintjén található nyílásokon keresztül a matrac egyik oldaláról a tépőzárás csíkokat. 11. Ábra
5. Nyissa ki a második szint cipzárát és rögzítse a tépőzárás csíkokat a szint alá. 12. kép Zárja le a cipzárát.
6. Hajtsa ki a matracot és vezesse át a tépőzárakat az ágy másik oldalán lévő nyílásokon keresztül. 13. Ábra
7. Húzza el a cipzárát és csatlakoztassa a tépőzárás csíkokat a második szint aljára. 14. Ábra

## SZERELÉSI Pelenkázó

1. Húzza át a két hosszú és a két rövid csövet a pelenkázófeltét nyílásain keresztül. 15.;16. Ábra  
Megjegyzés: Az elhelyezés során a rövid csöveken lévő műanyag csatlakozóknak a pelenkázó belseje felé kell nézniük! 17. Ábra
2. Szerelje össze a pelenkázó csöveit. Nyomja le az „A” gombot 17. Ábra és helyezze be a „B” csövet. Az összeszerelés akkor sikeres, ha a rugó kijön a nyíláson.
3. A helyesen összeszerelt pelenkázófeltétnek olyannak kell lennie, mint a 18;19 ábrán látható
4. Csatlakoztassa a pelenkázót a kosár hosszú csöveihez (20. Ábra)
5. Csatlakoztassa a fedőszövet gombjait az ágy hosszú (21. Ábra) és rövid oldalához (22. Ábra)

**FIGYELEM!** Ellenőrizze, hogy minden tétel meg van húzva is, amikor készen áll a használatra.

**FIGYELEM!** Kérjük, távolítsa el a táblázatot, ha már nem használja azt.

**FIGYELEM! Ne hagyja a pelenkázón a gyermeket felügyelet nélkül!**

## AZ UTAZÓÁGY ÖSSZECSUKÁSA

1. Távolítsa el a matracot és húzza felfelé a kosár alján lévő szalagot. (23. Ábra)
2. Nyomja meg a mechanizmusokat a hosszú és rövid felső csövek középpontjában, és hajtsa össze azokat Valakban. ábra 24 Majd húzza meg a zsinórt az ágy közepén és hajtsa össze az ágyat. Tolja össze az utazóágy lábait.
3. Helyezze a matracot a kosár köré, és húzza szorosra a tépőzárás csíkokat. ábra 3
4. Helyezze az utazóágyat a hordozó táskába. ábra 2

**FIGYELEM!**

**A mechanizmus könnyebb feloldásához, a nyomógombok benyomásával egyidejűleg emelje felfelé a csövet. ábra 24 A cső erős lefelé nyomása, lezárt mechanizmusnál, az utazóágy komoly sérülését okozhatja!**

# E RËNDËSISHME! RUANI PËR INFORMACIONE TË MËTEJSHME. LEXONI ME KUJDES!

AL

KËRKESA PËR SIGURI

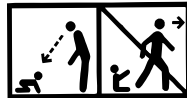

- 1. KUJDES!** Mos lëni fëmijën pa mbikëqyrje.
  - 2. KUJDES!** Kini kujdes për rrezikun nga zjarri i hapur dhe burime të tjera të ngrorësishme së madhe, si soba elektrike, soba me gazë e të tjera në afërsi të drejtë për të drejtën me shtratin e fëmijës dhe vendin për veshje të fëmijës.
  - 3. KUJDES!** Mos e përdorni rrethoren, nëse ndonjë pjesë prej saj është thyer, grisur ose mungon dhe përdorni vetëm pjesa rezervë që janë miratuar nga prodhuesi.
  - 4. KUJDES!** Mos lëni sende në krevat ose mos e vendosni krevatin afër ndonjë sendi që mund të përdoret për ngjitje ose të krijojë rrezik nga mbytja si lidhëse, litarë për grila / perde e të tjera!
  - 5. KUJDES!** Mos përdorni më shumë se një dyshek në kosh.
  - 6. KUJDES!** Duhet të përdorni vetëm dyshekun, që shitet me këtë shtrat. Mos vendosni dyshek të dytë mbi të. Ka rrezik nga mbytja.
  - 7. KUJDES!** Krevati i fëmijës është gati për përdorim vetëm kur mekanizmat bllokues janë vënë në veprim dhe kontrolloni me kujdes a punojnë para se të përdorni krevatin që paloset për fëmijë.
  - 8. KUJDES!** Pozicioni më i ulët është më i sigurt dhe themeli duhet gjithnjë të përdoret në këtë pozicion nga momenti kur foshnja është mjaft e rritur që të ngrihet në krevat.
  - 9. KUJDES!** Është me rëndësi që të hiqen binaret mbështetëse lëvizëse para se koshi të përdoret në pozicionin më të ulët.
  - 10. KUJDES!** Të gjitha elementet bashkuese të montimit gjithnjë duhet të lidhen drejtë, rregullisht duhet të kontrollohen dhe të shtrëngohet përsëri nëse ka nevojë.
  - 11. KUJDES!** Që të parandaloni lëndim nga rrëshqitja, kur fëmija është e aftë të dalë nga rrethorja, ajo nuk duhet të përdoret më.
  - 12. KUJDES!** Tabela e ndërrimit është e dizajnuar për fëmijët e moshës 12 muaj dhe deri në 11 kg.
  - 13. KUJDES!** Të gjitha pjesët shtesë ose rezervë duhet të merren vetëm nga prodhuesi ose distributori.
  - 14. KUJDES!** Niveli i dytë mund të përdoret për një fëmijë me një peshë maksimale prej 8 kg ose deri në momentin kur fëmija fillon të ngrihet në duar dhe gjunjë, në varësi se cila nga ngjarjet ndodh së pari.
  - 15. KUJDES!** Imazhet në faqen e titullit dhe brenda udhëzimit janë shembuj dhe mund të ndryshojnë nga produkti aktual.
  - 16. KUJDES!** Përpara përdorimit të parë të produktit, hiqni prej tij të gjitha materialet reklamuese, si dhe pajisjet e përdorura për t'i lidhur ato me produktin.
- EN 716-1:2017+AC:2019, EN 716-2:2017, EN12221-1,2**

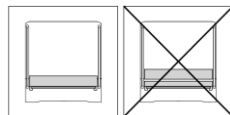

## KUJDES DHE MIRËMBAJTJE

- KUJDES!** Në se përdorni rrethoren në ambient të jashtëm, pastroni pluhurin nga këmbët e saj si edhe elementet e tjera, sepse pluhuri mund të dëmtojë mekanizmat e lidhjes dhe të shkaktojë dëm.
- Pastrim.** Në rast nevojë përdorni ujë të ngrorët dhe sapun të butë. Larja e çantës mund të bëhet me dorë me ujë të ngrorët pa pasur nevojë nga hekurrosja. Të mos përdoren zbardhës.
- KUJDES!** Mos vendosni sende voluminoze në rrethoren që mund t'i ndihmojnë fëmijës të kalojë rrejet. Mos e vendosni rrethoren afër veglave të ngrorjes sepse mund të dëmtohen pjesët plastike dhe tekstile.
- KUJDES!** Për përdorim të drejtë dhe ruajtje, lexoni me kujdes këtë instruksion dhe e respektoni saktë!

## PJESËT

### Fotografia 1

1. Krevati i fëmijës - 1 copë
2. Dyshek - 1 copë
3. Niveli i dytë i rrethores - 1 copë
4. Tuba metalike - 4 copë
5. Tavinë për ndërrim të teshave të foshnjës - 1 copë
- 5.1. Tuba të gjata të mbështetës për ndërrim të pelenave - 2 copë
- 5.2. Tuba të shkurtra të mbështetës për ndërrim të pelenave - 2 copë
6. Çanta - 1 copë
7. Mbështetëse suplementare - 2 copë
8. Rrota - 2 copë



## MONTIMI I RRETHORES

1. Nxirrni rrethoren nga çanta. Fotografia 2
2. Hiqni dyshekun i cili është vendosur rreth koshit duke tërhequr tre lidhjet e buta. Fotografia 3
3. Hapni koshin për gjysma dhe mbani pjesën qendrore të ngritur. Kapni dy tubat e shkurtra dhe ngrini te lartë deri në mbylljen e mekanizmit që gjendet në mes të tubit. Kujdes ! Gjatë hapjes , Mos e kapni mekanizmin për hapje që gjendet në mes të tubave! Fotografia 4 Në të njëjtën kohë tubat vertikale ( këmbët e koshit) duhet të jenë afër njëri me tjetrin në pjesën e tyre të poshtme dhe pjesa e mesme e shtratit të mbetet në pozicion e vet të sipërm. Kjo siguron kyçje të lehtë të mekanizmit. Përsëritni po këtë procedure edhe për tubat e tjera të sipërme. Fotografia 5.Kontrolloni a janë kyçur mekanizmat duke e shtypur tubin lehtë te poshtë.
4. Shtypni te poshtë pjesën e mesme të koshit deri sa tubat e poshtme hapen dhe kyçen. Fotografia 6 . Atëherë të gjitha anët dhe fundi duhet të jenë të shtruara mire dhe koshi qëndron në mënyrë të qëndrueshme në dyshe-menë.  
Hapni dyshekun dhe e vendosni në fundit e koshit .Fotografia 7. Vendosni lentat ngjitëse të dyshekut në dy vrimat nga të dy anët e fundit të koshit. Fotografia 8. Ngjitni forte lentat ngjitëse për anën e jashtme të fundit. Fotografia 8.1. Koshi është gati për përdorim.

## MONTIM I NIVELIT TË DYTË TË RRETHORES

**KUJDES! Niveli i dytë është krijuar për foshnje nga 0 deri në 6 muaj!**

1. Lironi lentat ngjitëse nga fundi i dyshekut nga fundi i koshit dhe hiqni dyshekun.
2. Montoni nivelin e dytë nga ana e brendshme të koshit duke e kapur me zinxhirin në tërë gjatësinë e brendshme dhe pas kësaj mbyllni kapakun. Fotografia 9 Pozicione 1;2;3;4
3. Montoni tubat metalike njëri me tjetrin. Fotografia 10
4. Kaloni lentat ngjitëse nga njëra prej anëve të dyshekut përmes vrimave të nivelit të dytë. Fotografia 11
5. Hapni zinxhirin e nivelit të dytë dhe bashkëngjitni shiritat velcro nën nivelin. Figura 12 Mbyllni zinxhirin.
6. hapni dyshekun dhe kaloni lentat ngjitëse përmes vrimave nga ana tjetër të shtratit. Fotografia 13
7. Hapni zinxhirin e vrimës anësore dhe ngiteni lentat për fundin e nivelit të dytë. Fotografia 14

## MONTIM Tavolinë për ndërrim të teshave të foshnjës

1. Kaloni dy tubat e gjata dhe ty tubat e shkurtra përmes vrimave të mbajtëses për ndërrim të pelenave. Fotografia 15;16 Белешка: Kapëset plastike të tubave të shkurtra duhen të jenë në pozicion te ana e brendshme të mbështetëses! Fotografa 17
  2. Montoni tubat e mbështetëses. Shtypni butonin „ A“ Fotografia17 dhe futeni tubin „ B“. Montimi është i suksesshëm, kur kunji me sustë del përmes vrimës.
  3. Mbështetësja e montuar mirë duhet të jenë si në fotografitë 18;19
  4. Kapni mbështetësen për nderim të pelenave me tubat e gjata të koshit (Fotografia 20)
  5. Kapni butonat e stofit mbulues për anën e gjatë të shtratit. (Fotografia21) dhe në mesin e anës së shkurtër ( Fotografia 22)
- KUJDES!** Sigurohuni që të gjitha sendet janë të shtrënguar edhe kur ajo është gati për përdorim.  
**KUJDES!** Ju lutem hiqni tryezë kur ju keni përfunduar duke e përdorur atë.  
**KUJDES!** Mos e lëni fëmijën pa mbikëqyrje , kur është vendosur mbi mbështetësen për ndërrim të pelenave !

## ÇMONTIM I RRETHORES

1. Nxirrni dyshekun dhe tërhiqni lentën në mes të fundit te lartë. ( Fotografia 23)
2. Shtypni mekanizmat në qendrën e tubave të gjata dhe të shkurtra të sipërme dhe i palosni në formën e gremës “V”. Fotografia 24 Ju lutem, tërhiqni lentën në qendër të fundit te lartë dhe e palosni rrethoren, l mblidheni këmbët e rrethores së bashku.
3. Mbështillni dyshekun rreth koshit dhe shtrëngoni fortë lentat ngjitëse. Fotografia 3
4. Vendosni rrethoren në çantën. Fotografia 2

**KUJDES!**

**Për hapje të lehtë të mekanizmit me shtypjen e butonave , ngrini tubin te lartë. Fotografia 24 Shtypja e fortë e tubit te poshtë kur mekanizmi nuk është çekur shkakton dëmtime serioze!**

# WICHTIG! ZUM SPÄTEREN NACHSCHLAGEN AUFBEWAHREN: GRÜNDLICH DURCHLESEN!

DE

## SICHERHEITANFORDERUNGEN

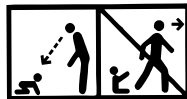

- 1. ACHTUNG!** Lassen Sie Ihr Kind nie unbeaufsichtigt.
- 2. ACHTUNG!** Achten Sie auf die Gefahr von offenem Feuer und anderen starken Hitzequellen, wie z. B. elektrische Heizungen, Gasheizer usw. in unmittelbarer Nähe des Kinderbettes und der Wickelunterlage.
- 3. ACHTUNG!** Verwenden Sie das Kinderbett nicht, wenn ein Teil gebrochen, zerrissen ist oder fehlt, und verwenden Sie nur vom Hersteller zugelassene Ersatzteile.
- 4. ACHTUNG!** Lassen Sie keine Gegenstände im Kinderbett liegen und stellen Sie das Kinderbett nicht in die Nähe anderer Objekte, die zum Klettern verwendet werden könnten oder eine Strangulations- oder Erstickungsgefahr darstellen, z. B. Faden, Rollo-/Gardinschnüre usw.!
- 5. ACHTUNG!** Verwenden Sie nicht mehr als eine Matratze im Kinderbett.
- 6. ACHTUNG!** Verwenden Sie nur die mit diesem Bett verkaufte Matratze. Keine zweite Matratze darauflegen. Erstickungsgefahr.
- 7. ACHTUNG!** Das Kinderbett ist erst einsatzbereit, wenn die Verriegelungen eingerastet sind. Prüfen Sie sorgfältig, ob diese vollständig eingerastet sind, bevor Sie das Kinderklappbett verwenden.
- 8. ACHTUNG!** Die niedrigste Stellung ist die sicherste und der Bettboden sollte sich immer in dieser Stellung befinden, sobald das Kind alt genug ist, um selbständig eine sitzende Position einzunehmen.
- 9. ACHTUNG!** Entfernen Sie unbedingt die abnehmbaren Halteschieben, bevor Sie das Kinderbett in der niedrigsten Stellung verwenden.
- 10. ACHTUNG!** Alle Befestigungselemente müssen immer fest angezogen, regelmäßig kontrolliert und ggf. nachgezogen werden.
- 11. ACHTUNG!** Um Verletzungen durch Sturz zu vermeiden, wenn das Kind aus dem Kinderbett klettern kann, darf das Kinderbett nicht mehr für dieses Kind verwendet werden.
- 12. ACHTUNG!** Die Wickelunterlage ist für Kinder bis zu max. 12 Monaten und mit einem maximalen Gewicht von 11 kg bestimmt.
- 13. ACHTUNG!** Alle Zubehör- oder Ersatzteile sind nur vom Hersteller oder Händler zu beziehen.
- 14. ACHTUNG!** Die zweite Stellung kann für ein Baby mit einem maximalen Gewicht von 8 kg verwendet werden oder bis das Baby beginnt, sich auf seine Hände und Knie zu heben, je nachdem, welches Ereignis zuerst eintritt.
- 15. ACHTUNG!** Die Abbildungen auf der Titelseite und in der Anleitung sind beispielhaft und können vom tatsächlichen Produkt abweichen.
- 16. ACHTUNG!** Entfernen Sie vor dem ersten Gebrauch des Produkts alle Werbematerialien sowie die Vorrichtungen, mit denen diese am Produkt angebracht sind.

EN 716-1:2017+AC:2019/EN 716-2:2017/EN12221-1,2

## PFLEGE UND WARTUNG

- ACHTUNG!** Wenn das Bett im Freien verwendet wird, reinigen Sie den Staub, der an den Füßen sowie an den anderen Elementen haftet, da dieser in den Verriegelungen gelangen und schwere Schäden verursachen kann. **Reinigung.** Verwenden Sie bei Bedarf milde Seife und warmes Wasser. Sie können die Tragetasche von Hand in warmem Wasser ohne Bügeln waschen. Benutzen Sie keine Bleiche.
- ACHTUNG!** Legen Sie keine sperrigen Gegenstände in das Bettchen, die dem Baby helfen könnten, über Absperrnetze zu kommen. Stellen Sie das Kinderbett nicht in der Nähe von Heizgeräten auf, da Kunststoff und Textilien dadurch beschädigt werden können.
- ACHTUNG!** Für die richtige Bedienung und Aufbewahrung Ihres Bettes lesen Sie die Anleitung sorgfältig durch und befolgen Sie diese genau!

## Bild 1

## TEILE

- |                                     |          |  |          |
|-------------------------------------|----------|--|----------|
| 1. Kinderbett                       | - 1 Stk. | 5.1. Lange Rohre für die Wickelunterlage | - 2 Stk. |
| 2. Matratze                         | - 1 Stk. | 5.2. Kurze Rohre für die Wickelunterlage | - 2 Stk. |
| 3. Zweite Stufe des Bettes          | - 1 Stk. | 6. Tragetasche                           | - 1 Stk. |
| 4. Metallrohre für die zweite Stufe | - 4 Stk. | 7. Hilfsstützen                          | - 2 Stk. |
| 5. Baby-Wickeltisch                 | - 1 Stk. | 8. Räder                                 | - 2 Stk. |

## ZUSAMMENBAU DES KINDERBETTES

1. Nehmen Sie das Kinderbett aus der Tragetasche. Bild 2
2. Verstauen Sie die Matratze, die um das Kinderbett gelegt ist, indem Sie die drei weichen Bänder lösen. Bild 3
3. Klappen Sie die Hälfte des Bettes auf und halten Sie den Mittelteil angehoben. Fassen Sie die oberen kurzen Rohre und heben Sie diese an, bis die Verriegelung in der Mitte des Rohres einrastet. **Achtung!** Fassen Sie beim Aufklappen nicht am Entriegelungsmechanismus in der Mitte der Rohre an! Bild 4 Gleichzeitig sollten die vertikalen Rohre (die Füße des Bettes) an ihrem unteren Ende eng aneinander liegen und der Mittelteil des Bettes in seiner oberen Position bleiben. Dadurch wird die einfache Arretierung des Mechanismus gewährleistet. Wiederholen Sie den gleichen Vorgang für die verbleibenden oberen Rohre. Foto 5 Prüfen Sie, ob die Verriegelungen funktioniert haben, indem Sie das Rohr leicht nach unten drücken.
4. Drücken Sie den Mittelteil des Kinderbettes nach unten, bis die unteren Rohre gerade ausgerichtet und eingerastet sind. Bild 6 Dann sollten alle Bettseiten und der Bettboden gut gespannt sein und das Bett sollte fest auf dem Boden stehen. Entfalten Sie die Matratze und legen Sie diese auf den Boden Ihres Kinderbettes. Bild 7 Führen Sie die Klettänder in die beiden Öffnungen an beiden Seiten des Bettbodens ein. Bild 8 Kleben Sie die Klettänder fest an der Außenseite des Bettbodens. Bild 8.1 Ihr Kinderbett ist gebrauchsfertig.

## ZUSAMMENBAU DER ZWEITEN STUFE DES KINDERBETTES

**ACHTUNG! Die zweite Stufe ist für Babys im Alter von 0 bis 6 Monaten bestimmt!**

1. Lösen Sie die Klettverschlüsse der Matratze vom Bettbodens und nehmen Sie die Matratze ab.
2. Bringen Sie die zweite Stufe an der Innenseite des Bettes an, indem Sie diese entlang der gesamten Innenlänge mit einem Reißverschluss festhalten, und schließen Sie dann die Abdeckung. Bild 9 Positionen 1;2;3;4
3. Die Metallrohre zueinander installieren. Bild 10
4. Führen Sie die Klettänder auf einer Seite der Matratze durch die Öffnungen der zweiten Stufe ein. Bild 11
5. Öffnen Sie den Reißverschluss der zweiten Ebene und befestigen Sie die Klettänder unterhalb der Stufe. Bild 12. Schließen Sie den Reißverschluss.
6. Klappen Sie die Matratze auf und führen Sie die Klettänder durch die Öffnungen auf der anderen Seite des Bettes ein.  
Bild 13
7. Öffnen Sie den Reißverschluss an der seitlichen Öffnung und befestigen Sie die Klettänder an Boden der zweiten Stufe.  
Bild 14

## ANBAU DES WICKELTISCHS

1. Führen Sie die beiden langen und die beiden kurzen Rohre in die Öffnungen der Wickelunterlage ein. Bild 15; **16 Bemerkung:** Die Kunststoffschellen der kurzen Rohre müssen zum inneren Teil der Unterlage positioniert werden! Bild 17
2. Die Rohre der Unterlage zusammenbauen. Knopf „A“ Bild 17 drücken und Rohr „B“ einführen. Die Montage ist erfolgreich, wenn der Federstift durch die Bohrung herauskommt.
3. Eine richtig zusammengebaute Wickelunterlage sollte wie auf den Bildern 18 u. 19 aussehen.
4. Befestigen Sie die Wickelunterlage an den langen Rohren des Kinderbettes (Bild 20).
5. Bringen Sie die Knöpfe des Bezugstoffs an der langen Seite des Bettes (Bild 21) und in der Mitte der kurzen Seite (Bild 22) an.

**Bemerkung:** Prüfen Sie den festen Sitz aller Elemente, wenn die Unterlage gebrauchsfertig ist.

**ACHTUNG! Bitte nehmen Sie den Tisch ab, wenn Sie diesen nicht mehr benutzen.**

**ACHTUNG! Lassen Sie Ihr Kind nie unbeaufsichtigt, wenn es auf der Wickelunterlage liegt!**

## ABBAU DES KINDERBETTES

1. **Nehmen Sie die Matratze ab** und ziehen Sie den Band in der Bodenmitte nach oben. (Bild 23)
2. Drücken Sie die Mechanismen in der Mitte der langen und kurzen Rohre oben und klappen Sie sie in eine „V“-Position ein. Bild 24 Bitte ziehen Sie den Band im Bodenmitte nach oben und klappen Sie das Kinderbett zusammen. Drücken Sie die vier Füße zusammen.
3. Wickeln Sie die Matratze um das Kinderbett und schließen Sie die Klettverschlüsse fest. Bild 3
4. Stecken Sie das Bett in der Tragetasche. Bild 2

**ACHTUNG! Zum leichteren Entriegeln des Mechanismus durch Drücken der Knöpfe müssen Sie das Rohr anheben. Bild 24 Ein kräftiges Hörunterdrücken des Rohres bei entriegeltem Mechanismus führt zu schweren Beschädigungen!!!**

# ¡IMPORTANTE! LEER DETENIDAMENTE Y MANTENERLAS PARA FUTURAS CONSULTAS.

## ADVERTENCIA

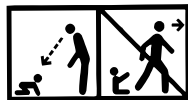

1. **¡ATENCIÓN!** No deje al niño desatendido.
  2. **¡ATENCIÓN!** Sea consciente del peligro del fuego abierto y otros fuentes de calor intenso, como cocinas eléctricas con reotanes, cocinas a gas, etc. muy cerca del moisés del niño y del cambiador.
  3. **¡ATENCIÓN!** No utilice el moisés si alguna pieza está rota, rasgada o falta y utilice únicamente piezas de repuesto aprobadas por el fabricante.
  4. **¡ATENCIÓN!** ¡No deje objetos en el moisés ni coloque el mismo junto a un objeto que pueda usarse para escalar o crear un riesgo de asfixia o asfixia, por ejemplo, cordones, cordones de persianas/cortinas, etc.!
  5. **¡ATENCIÓN!** No use más de un colchón en el moisés.
  6. **¡ATENCIÓN!** Utilice únicamente el colchón que se vende con este moisés. No agregue un segundo colchón encima. Peligros de asfixia.
  7. **¡ATENCIÓN!** El moisés está listo para su uso sólo cuando los mecanismos de bloqueo están activados y verifique cuidadosamente que sean completamente funcionales antes de usar el moisés plegable.
  8. **¡ATENCIÓN!** La posición más baja es la más segura y la base siempre debe usarse en esta posición desde el momento en que el bebé tiene la edad suficiente para pararse sólo en una posición sentada.
  9. **¡ATENCIÓN!** Es esencial quitar los rieles de soporte extraíbles antes de usar el moisés en la posición más baja.
  10. **¡ATENCIÓN!** Todos los sujetadores de montaje siempre deben apretarse correctamente, revisarse regularmente y volver a apretarse si es necesario.
  11. **¡ATENCIÓN!** Para evitar lesiones por caídas, una vez que el niño sea capaz de subirse y bajarse del moisés, no se debe volver a utilizar el moisés.
  12. **¡ATENCIÓN!** El cambiador está destinado a niños con una edad máxima de 12 meses y un peso máximo de 11 kg.
  13. **¡ATENCIÓN!** Cualquier pieza adicional o de repuesto sólo debe obtenerse del fabricante o del distribuidor.
  14. **¡ATENCIÓN!** El segundo nivel se puede usar para un bebé con un peso máximo de 8 kg o hasta que el bebé comience a levantarse sobre sus manos y rodillas, según qué evento ocurra primero.
  15. **¡ATENCIÓN!** Las imágenes en la portada y dentro de las instrucciones son a modo de ejemplo y pueden diferir del producto real.
  16. **¡ATENCIÓN!** Antes de usar el producto por primera vez, retire del mismo todos los materiales publicitarios, así como los dispositivos utilizados para fijarlos al producto.
- EN 716-1:2017+AC:2019, EN 716-2:2017, EN12221-1.2

## CUIDADO Y MANTENIMIENTO

**¡ATENCIÓN!** Si utilice el moisés en el exterior, limpie el polvo adherido a las patas, así como a los demás elementos, ya que puede entrar en el mecanismo de bloqueo y causar daños graves.

**Limpieza.** Si es necesario, use jabón suave y agua tibia. Puede lavar el bolso a mano en agua tibia sin planchar. No use lejía.

**¡ATENCIÓN!** No coloque objetos voluminosos en el moisés que puedan ayudar al niño a rodar sobre las redes de barrera. No coloque el parque junto a aparatos de calefacción, ya que esto puede dañar las partes de plástico y textiles.

**¡ATENCIÓN!** ¡Para el correcto funcionamiento y almacenamiento de su moisés, lea atentamente estas instrucciones y sígalas estrictamente!

## PARTES

### Imagen 1

1. El moisés - 1 ud.
2. El colchón - 1 ud.
3. Segundo nivel del moisés - 1 ud.
4. Tubos de metal para el segundo nivel - 4 uds.
5. Mesa para cambiar al bebé - 1 ud.
- 5.1. Tubos largos del cambiador - 2 uds.
- 5.2. Tubos cortos del cambiador - 2 uds.
6. La bolsa - 1 ud.
7. Soportes adicionales - 2 uds.
8. Ruedas - 2 uds.

## MONTAJE DEL MOISÉS

1. Retire el moisés de la bolsa. Imagen 2
2. Retire el colchón que se coloca alrededor del moisés, despegando las tres tiras blandas. Imagen 3
3. Despliegue el moisés por la mitad y mantenga levantada la parte central. Sujete los tubos cortos superiores y levántelos hasta el mecanismo de bloqueo ubicado en el medio del tubo. ¡Atención! ¡Al desplegar, no agarre el mecanismo de desbloqueo ubicado en el medio de los tubos! Imagen 4. Al mismo tiempo, los tubos verticales (las patas del moisés) deben estar cerca uno del otro en su extremo inferior y la parte media del moisés debe permanecer en su posición superior. Esto asegura el fácil bloqueo del mecanismo. Repite el mismo procedimiento para los tubos superiores restantes. Imagen 5. Compruebe que los mecanismos hayan funcionado presionando ligeramente el tubo hacia abajo.
4. Empuje hacia abajo en el centro de la jaula hasta que los tubos inferiores estén estirados y bloqueados. Imagen 6. Luego todos los lados y el fondo deben estar bien estirados y el moisés debe estar firmemente apoyado en el suelo. Despliegue el colchón y colóquelo en el fondo de su cuna. Imagen 7. Inserte las tiras de velcro del colchón en los dos agujeros a cada lado del fondo del moisés. Imagen 8. Fije las tiras de velcro firmemente a la parte exterior de la parte inferior. Imagen 8.1. Su moisés está listo para usar.

## INSTALACIÓN DEL SEGUNDO NIVEL DEL MOISÉS

¡ATENCIÓN! ¡El segundo nivel está diseñado para bebés de 0 a 6 meses!

1. Suelte las tiras de velcro del colchón de la parte inferior del moisés y retire el colchón.
2. Instale el segundo nivel en el interior del moisés con cremallera a lo largo de toda la longitud interior, luego cierre la tapa. Imagen 9 Posiciones 1;2;3;4
3. Instale los tubos metálicos entre sí. Imagen 10
4. Pase las tiras de velcro de un lado del colchón por los agujeros del segundo nivel. Imagen 11
5. Abra la cremallera en el segundo nivel y coloque las tiras de velcro debajo del nivel. Imagen 12. Abroche la cremallera.
6. Despliegue el colchón y pasa las tiras de velcro por los agujeros del otro lado de la cama. Imagen 13
7. Abra la cremallera de la abertura lateral y fije las tiras de velcro para la parte inferior del segundo nivel. Imagen 14

## INSTALACIÓN DEL CAMBIADOR

1. Pase los dos tubos largos y dos cortos a través de los orificios de presión del cambiador. Imagen 15;16 Nota: ¡Los clips de plástico de los tubos cortos deben colocarse hacia la parte interna de la almohadilla! Imagen 17.
  2. Instale los tubos en la almohadilla. Presione el botón "A". Imagen 17 e inserte el tubo "B". La instalación es exitosa cuando el pasador de resorte salga por el orificio.
  3. Un cambiador ensamblado correctamente debe verse como en las imágenes 18;19
  4. Fije el cambiador a los tubos largos del moisés (Imagen 20).
  5. Fije los botones a la tela de la cubierta para el lado largo del moisés (Imagen 21) y en el medio del lado corto (Imagen 22).
- Nota: asegúrese de que todos los elementos estén apretados cuando esté listo para usar.**
- ¡ATENCIÓN! Retire la mesa cuando termine de usarla.
- ¡ATENCIÓN! ¡No deje al niño desatendido cuando lo coloque en el cambiador!

## DESMONTAJE DEL MOISÉS

1. Retire el colchón y tire de la tira, en el centro de abajo hacia arriba. (Imagen 23).
  2. Presione los mecanismos en el centro de los tubos superiores largos y cortos y dóblelos en una posición de "V". Imagen 24. Tire de la tira en el centro de la base hacia arriba y colapse el moisés. Junte las patas del moisés.
  3. Envuelva el colchón alrededor del moisés y sujete firmemente las tiras de velcro. Imagen 3.
  4. Coloque el moisés en la bolsa. Imagen 2.
- ¡ATENCIÓN! Para facilitar el desbloqueo del mecanismo, presionando los botones, levante el tubo hacia arriba. Imagen 24. ¡Empujar fuertemente el tubo hacia abajo, con un mecanismo desbloqueado, provoca daños graves!





**Didis Ltd.**

Bulgaria, Shumen, 6 Trakia-iztok Street

Phone: +359 54 850 830

e-mails: [home.market@didis-ltd.com](mailto:home.market@didis-ltd.com);  
[export@didis-ltd.com](mailto:export@didis-ltd.com)

**Дидис ООД**

България, Шумен, "Тракия-изток" 6

Тел. +359 54 850 830

e-mails: [home.market@didis-ltd.com](mailto:home.market@didis-ltd.com);  
[export@didis-ltd.com](mailto:export@didis-ltd.com)