

# DEWALT®



**Instruction Manual  
Guide D'utilisation  
Manual de instrucciones**

## **DCL183**

**Rechargeable LED Flashlight  
Torche rechargeable à DEL  
Linterna LED recargable**

**[www.DEWALT.com](http://www.DEWALT.com)**

**If you have questions or comments, contact us.  
Pour toute question ou tout commentaire, nous contacter.  
Si tiene dudas o comentarios, contáctenos.**

**1-800-4-DEWALT**

English (**original instructions**)

---

3

Français (*traduction de la notice d'instructions originale*)

---

7

Español (*traducido de las instrucciones originales*)

---

11

**DCL183**

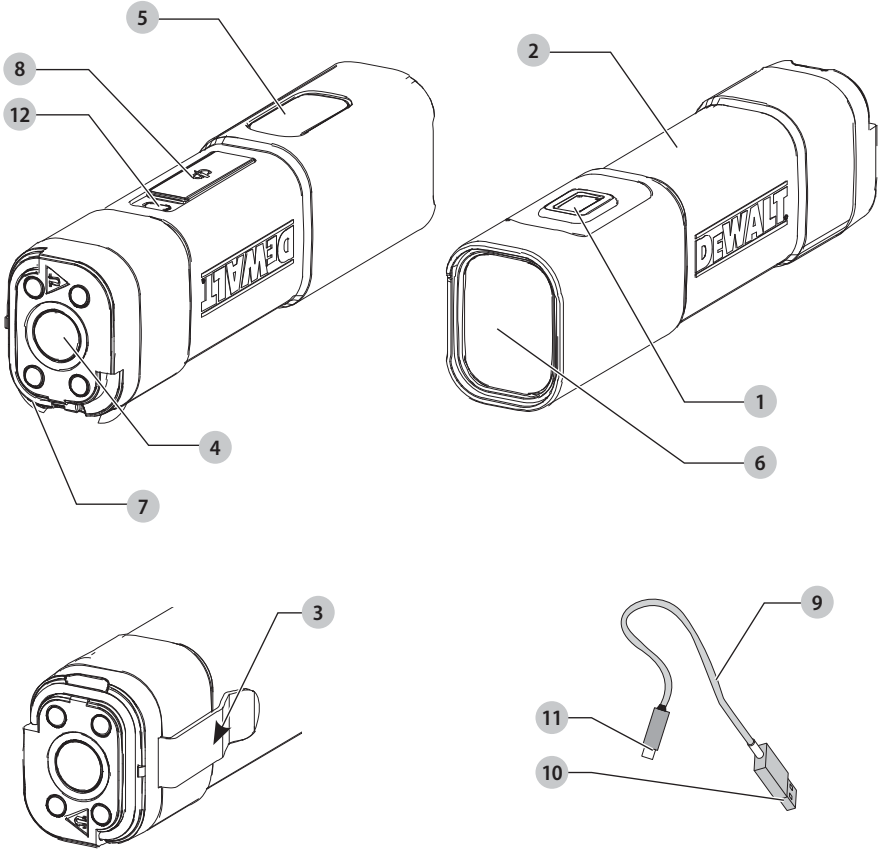



- 1 Multi function button
- 2 Housing
- 3 Belt clip
- 4 Magnet
- 5 Side LED
- 6 Spot light LED
- 7 Hang hook
- 8 USB charging port cover
- 9 USB charging cable
- 10 USB charger plug
- 11 USB charging plug
- 12 Charge indicator LED

- 1 Bouton à fonctions multiples
- 2 Boîtier
- 3 Crochet de ceinture
- 4 Aimant
- 5 Voyant à DEL latéral
- 6 Projecteur à DEL
- 7 Crochet de suspension
- 8 Couverture du port de charge USB
- 9 Câble de charge USB
- 10 Fiche de chargeur USB
- 11 Fiche de charge USB
- 12 Voyant DEL de recharge

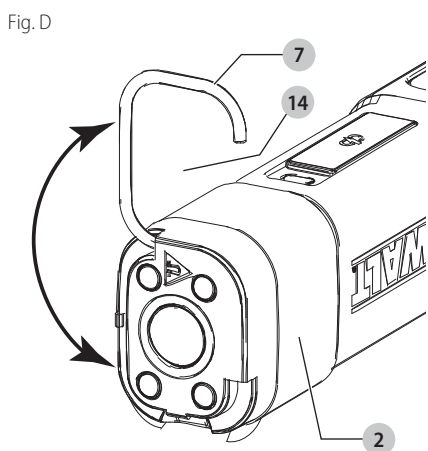
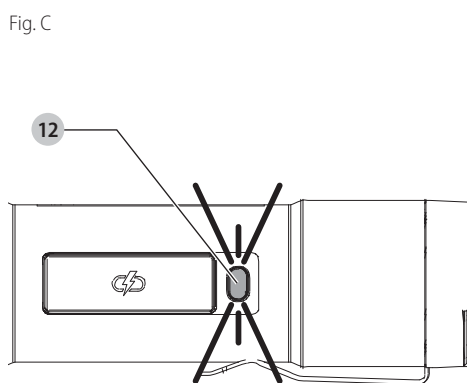
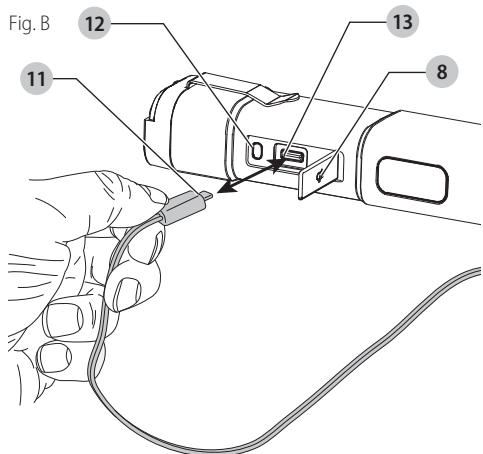
- 1 Botón multifunción
- 2 Alojamiento
- 3 Sujetador de cinturón
- 4 Imán
- 5 LED lateral
- 6 LED de reflector
- 7 Gancho para colgar
- 8 Cubierta de puerto de carga USB
- 9 Cable de carga USB
- 10 Conector de cargador USB
- 11 Conector de carga USB
- 12 LED indicador de carga



 **WARNING: Read all safety warnings and all instructions.** Failure to follow the warnings and instructions may result in electric shock, fire and/or serious injury.

 **WARNING:** To reduce the risk of injury, read the instruction manual.

## Intended Use

Your DeWALT DCL183 has been designed for professional lighting applications.

**DO NOT** use under wet conditions or in presence of flammable liquids or gases.

**DO NOT** let children come into contact with the tool. Supervision is required when inexperienced operators use this tool.

## Definitions: Safety Alert Symbols and Words

This instruction manual uses the following safety alert symbols and words to alert you to hazardous situations and your risk of personal injury or property damage.

 **DANGER:** Indicates an imminently hazardous situation which, if not avoided, **will** result in **death or serious injury**.

 **WARNING:** Indicates a potentially hazardous situation which, if not avoided, **could** result in **death or serious injury**.

 **CAUTION:** Indicates a potentially hazardous situation which, if not avoided, **may** result in **minor or moderate injury**.

 (Used without word) Indicates a safety related message.

**NOTICE:** Indicates a practice **not related to personal injury** which, if not avoided, **may** result in **property damage**.

If you have any questions or comments about this or any DeWALT tool, call us toll free at: 1-800-4-DeWALT (1-800-433-9258).

## SAFETY INSTRUCTIONS

When using an electrical light, basic precautions should always be followed, including the following:

 **WARNING:** Do not attempt to modify or repair the light.

 **WARNING:** Do not charge the battery at ambient temperatures below 40 °F (4 °C) or above 104 °F (40 °C). Follow all charging instructions and do not charge the battery outside of the temperature range specified in the instructions. Charging improperly or at temperatures outside of the specified range may damage the battery and increase risk of fire.

- **Shock Hazard.** To protect against risk of electrical shock, do not put charging base in water or other liquid.
- **Do not allow to be used as a toy.** Close attention is necessary when used near children.
- **Do not use if damaged.** If light is not working as it should, has been dropped, damaged, left outdoors, or dropped into water, return it to a service center.
- **Do not incinerate the light even if it is severely damaged.** The batteries can explode in a fire.

- **Do not pull or carry by charging cord, use charging cord as a handle, close a door on charging cord, or pull charging cord around sharp edges or corners.**
- **Keep charging cord away from heated surfaces.**
- **Do not allow the cord to hang over the edge of a table or counter or touch hot surfaces.** The unit should be placed or mounted away from sinks and hot surfaces.
- **Do not unplug by pulling on charging cord.** To unplug, grasp the plug, not the cord.
- **Do not handle charging cord, including charging plug with wet hands.**
- **Do not charge the unit outdoors.**
- **Leaks from battery cells can occur under extreme conditions.** If the liquid, which is a 20-35% solution of potassium hydroxide, gets on the skin (1) wash quickly with soap and water or (2) neutralize with a mild acid such as lemon juice or vinegar. If the liquid gets into the eyes, flush them immediately with clean water for a minimum of 10 minutes. Seek medical attention.

## Additional Safety Warnings

- a) **This light is intended for professional, commercial or industrial use.**
- b) **Do not use a battery or light that is damaged or modified.** Damaged or modified batteries may exhibit unpredictable behavior resulting in fire, explosion or risk of injury.
- c) **Do not expose a battery to fire or excessive temperature.** Exposure to fire or temperature above 266 °F (130 °C) may cause explosion.
- d) Do not use magnet for overhead mounting.
- e) Do not touch hot parts.

## SAVE THESE INSTRUCTIONS

### Specific Safety Rules for Lights

 **WARNING:** Do not place the light in a position which may cause anyone to intentionally or unintentionally stare into the light. Serious eye injury could result.

 **WARNING:** Fire hazard. Do not operate light or charger near flammable liquids or in gaseous or explosive atmospheres. Internal sparks may ignite fumes causing personal injury.

### IMPORTANT SAFETY INSTRUCTIONS





 **WARNING:** When using the light, basic precautions should always be followed, including the following:

- a) **To reduce the risk of injury, close supervision is necessary when a light is used near children.**
- b) **To reduce the risk of electrical shock, do not put light in water or other liquid.** Do not place or store light where it can fall or be pulled into a tub or sink.
- c) **Turn the light off when not in use.**
- d) **Do not operate any light after it malfunctions or is dropped or damaged in any manner.**
- e) **This light is intended for indoor use only.**

## Additional Safety Rules for Hand Held Lights

- Do not submerge hand held light in any liquid.
- Do not wash light or battery with water or allow water to get inside light or battery.
- Do not operate without lens cover assembly attached.

The label on your tool may include the following symbols. The symbols and their definitions are as follows:

V.....volts		.....class III luminaire
Hz.....hertz		.....visible radiation do not stare into the light
== or DC.....direct current		.....read all documentation
A.....amperes		.....do not expose to rain
Ah.....amp hours		.....safety alert symbol
~ or AC.....alternating current		

## BATTERIES

The product is not fully charged out of the carton. Before using the product, read the safety instructions below and then follow the charging procedures outlined.

**NOTE:** If the product is unused for approximately 90 days, fully charge the battery to help prolong the life of the battery.

## Important Safety Instructions for All Integral Battery Charging



**WARNING:** Read all safety warnings, instructions, and cautionary markings for the battery, charging cable and product. Failure to follow the warnings and instructions may result in electric shock, fire and/or serious injury.



**WARNING:** Only charge product using a Listed Class 2 USB power adapter that is compliant with applicable country regulations and international/regional safety standards. Using adapters that do not meet applicable safety standards could result in injury.



**WARNING:** Observe the safety instructions of the charger being used to charge your device.

- Only use the charging cable supplied by the manufacturer for charging.
- The provided charging cable is not intended for any uses other than charging DEWALT rechargeable tools with charging ports. Charging other types of tools may cause their batteries to overheat and burst, resulting in personal injury, property damage, fire, electric shock or electrocution.
- DO NOT expose charging cable to water, rain or snow.
- Pull by the plugs rather than the cord when disconnecting the charging cable. This will reduce the risk of damage to the plugs and cord.
- Make sure that the cord is located so that it will not be stepped on, tripped over or otherwise subjected to damage or stress.
- DO NOT use a charging cable with a damaged cord or plugs. Have them replaced immediately.
- Foreign materials of a conductive nature, such as, but not limited to, grinding dust, metal chips, steel wool,

aluminum foil or any buildup of metallic particles should be kept away from the charging plugs and port.

- Always unplug the charging cable from the power supply when there is no tool attached to it.

## Charging Procedure (Fig. A, B)

1. Pull the USB charging port cover **8** away from the light.
2. Insert the USB charging plug **11** into the charging port **13**.
3. Plug the USB charger plug **10** into any USB charging port (such as on a computer or wall adapter).  
**NOTE:** Charging takes 1 to 4 hours depending on power supply rating.
4. The color of the charge indicator LED **12** will be either red, yellow or green and remain continuously ON while charging.
5. Charging is complete when the color of the charge indicator LED **12** is green or turns off.
6. The battery can be left charging or the charging cable can be disconnected.

## Hot/Cold Delay

When the light detects that the battery is too hot or too cold, it automatically starts a hot/cold delay, suspending charging until the battery has reached an appropriate temperature. The light then automatically switches to charging mode. This feature ensures maximum battery life.

1. A cold battery may charge at a slower rate than a warm battery.
2. The hot/cold delay will be indicated by the charge indicator LED **12** flashing red and yellow.
3. Once the battery has reached an appropriate temperature, the charge indicator LED **12** will show the color of the current battery capacity, indicating that the light has resumed the charging procedure.

## Important Charging Notes

1. The light may become warm to the touch while charging. This is a normal condition, and does not indicate a problem. To facilitate the cooling of the light after use, avoid placing the light in a warm environment such as in a metal shed or an uninsulated trailer.
2. If the light does not charge properly, take the light and charging cable to your local service center.
3. You may charge a partially used battery whenever you desire with no adverse effect on the light.

## Over Temperature Protection (Fig. A)

When over temperature protection is activated, the charge indicator LED **12** will flash red and green. The unit cannot be used during the over temperature protection cycle.

## State of Charge Indicator (Fig. A)

The DCL183 is equipped with a state of charge indicator. The charge indicator LED **12** is used to display the current level of charge in the battery during use and during charging. It does not indicate tool functionality and is subject to variation based on product components, temperature and end-user application.

## Checking State of Charge (Fig. C)

- When the LED light is ON, the charge indicator LED **12** will illuminate green, yellow or red indicating the percent of charge in the battery:
  - GREEN:**  $\geq 50\%$
  - YELLOW:**  $>25\%$  to  $>50\%$
  - RED:**  $\leq 25\%$
- If less than 3%, light and indicator will flash two times every 45 seconds until out of power.
- If the color of the charge indicator LED **12** is red or does not illuminate, charge the battery.

## SPECIFICATIONS

		DCL183
Voltage	V <sub>DC</sub>	4
Battery type		18650 Li-Ion
<b>Lumens</b>		
Spot light LED	lm	Low - 250 High - 1000
Side light LED	lm	400
<b>Light Beam Angle</b>		
Spot light LED	degrees	15
Side light LED	degrees	90
<b>Run Time When Fully Charged</b>		
Spot light LED	hours	Low - 6.5 High - 2.5
Side light LED	hours	6.5

## OPERATION

 **CAUTION: Do not stare into the LEDs.** Serious eye injury could result.

## Multi Function Button (Fig. A)

The spot light LED **6** two brightness settings, low and high. The side LED **5** has one brightness setting.

**Low battery indication.** If less than 3%, the activated LED and charge indicator LED will flash two times every 45 seconds until out of power.

**NOTE:** If the light remains on for more than five seconds, pressing the multi function button **1** again will result in turning off the selected LED.

**NOTE:** With the light activated, a long press of the multi function button **1** will result in turning off the selected LED.

- Press the multi function button **1** once to activate the spot light LED **6** high setting.
- Press the multi function button **1** a second time to activate the spot light LED **6** low setting.
- Press the multi function button **1** a third time to activate the side LED **5**.
- Press the multi function button **1** a fourth time to turn off the side LED **5**.

## Magnet (Fig. A)

 **CAUTION:** When the LED light hangs by the magnet, do not shake the LED light or the object from which it hangs. Do not hang the work LED light overhead or from anything that is not secure. Personal injury or property damage may occur.

 **CAUTION:** Only use the magnet for hanging the LED light. The magnet is not intended to support additional weight. Do not attach or hang anything additional to the LED light or risk of breakage may occur.

- The DCL183 has a magnet **4** built into the bottom of the light.
- The magnet **4** is intended for catching small metal parts such as screws and bolts or to hold the light in place on solid metal surfaces.

## Hang Hook (Fig. A, D)

 **CAUTION:** When the LED light hangs by the hang hook, do not shake the LED light or the object from which it hangs. Do not hang the LED light overhead or from any electrical wires or anything that is not secure. Personal injury or property damage may occur.

 **CAUTION:** Only use the hang hook for hanging the LED light. The hang hook is not intended to support additional weight. Do not attach or hang anything additional to the LED light or risk of breakage may occur.

 **CAUTION:** Do not use the hang hook to reach with or to support your weight in any situation.

The built in hang hook **7** can be attached to anchored hoses, pipes, tubes or cables in the space you are working in.

- To access the hang hook **7**, rotate the hang hook **7** away from the housing **2** until the hang hook opening **14** is exposed.
- Place the hose, pipe, tube or cable in your work space into the hang hook.  
**NOTE:** Ensure the LED light housing is fully secured and will not slide off or along the anchored hose, pipe, tube or cable before proceeding.
- To remove the hang hook **7** from the anchored hose, pipe, tube or cable, grasp the hang hook **7** and slide the anchored hose, pipe, tube or cable from the hang hook opening **14**.
- Secure the hang hook **7** into place onto the housing **2**.

## MAINTENANCE

Your DeWALT product has been designed to operate over a long period of time with a minimum of maintenance. Continuous satisfactory operation depends upon proper care and regular cleaning.

## Cleaning

 **WARNING:** Never use solvents or other harsh chemicals for cleaning the non-metallic parts of the tool. These chemicals may weaken the plastic materials used in these parts. Use a cloth dampened only with water and mild soap. Never let any liquid get inside the tool; never immerse any part of the tool into a liquid.

## Accessories



**WARNING:** Since accessories, other than those offered by DEWALT, have not been tested with this product, use of such accessories with this product could be hazardous. To reduce the risk of injury, only DEWALT recommended accessories should be used with this product.

There are no accessories for this product.

## Repairs

The charger and battery pack are not serviceable. There are no serviceable parts inside the charger or battery pack.

The work light is not serviceable. The LED light bulbs and battery cannot be replaced by the user.

## The RBRC® Seal

Please take your DEWALT with a spent battery to an authorized DEWALT service center or to your local retailer for recycling.



In some areas, it is illegal to place spent battery packs in the trash. You may also contact your local recycling center for information on where to drop off the spent battery pack. Do not place in curbside recycling. For more information visit [www.cal2recycle.org](http://www.cal2recycle.org) or call the toll free number in the RBRC® Seal. RBRC® is a registered trademark of Call 2 Recycle, Inc.

## Register Online

Thank you for your purchase. Register your product now for:

- **WARRANTY SERVICE:** Registering your product will help you obtain more efficient warranty service in case there is a problem with your product.
- **CONFIRMATION OF OWNERSHIP:** In case of an insurance loss, such as fire, flood or theft, your registration of ownership will serve as your proof of purchase.
- **FOR YOUR SAFETY:** Registering your product will allow us to contact you in the unlikely event a safety notification is required under the Federal Consumer Safety Act.
- Register online at [www.dewalt.com](http://www.dewalt.com).

## Limited Warranty

For warranty terms, go to <https://www.dewalt.com/support/warranty>.

To request a written copy of the warranty terms, contact: Customer Service at DEWALT Industrial Tool Co., 701 East Joppa Road, Towson, MD 21286 or call 1-800-4-DEWALT (1-800-433-9258).

**LATIN AMERICA:** This warranty does not apply to products sold in Latin America. For products sold in Latin America, see country specific warranty information contained in the packaging, call the local company or see website for warranty information.

**FREE WARNING LABEL REPLACEMENT:** If your warning labels become illegible or are missing, call 1-800-4-DEWALT (1-800-433-9258) for a free replacement.



 **AVERTISSEMENT : lisez tous les avertissements de sécurité et toutes les instructions.** Ne pas suivre les avertissements et les instructions peut entraîner un choc électrique, un incendie et/ou des blessures graves.

 **AVERTISSEMENT :** pour réduire le risque de blessure, lisez le guide d'utilisation.

## Utilisation prévue

Votre L'outil DeWALT DCL183 est conçu pour des applications d'éclairage professionnelles.

**NE PAS** utiliser en conditions mouillées ou en présence de liquides ou de gaz inflammables.

**NE PAS** laisser les enfants entrer en contact avec l'outil. Une supervision est requise lorsque des utilisateurs inexpérimentés utilisent cet outil.

## Définitions : symboles et mentions d'alerte de sécurité

Cette notice d'utilisation utilise les symboles et les mentions d'alerte de sécurité suivants afin de vous alerter sur les situations dangereuses et les risques de blessures ou de dégâts matériels.

 **DANGER :** indique une situation de risque imminent qui engendre, si elle n'est pas évitée, la mort ou de graves blessures.

 **AVERTISSEMENT :** indique une situation de risque potentiel qui pourrait engendrer, si elle n'est pas évitée, la mort ou de graves blessures.

 **ATTENTION :** indique une situation de risque potentiel qui peut engendrer, si elle n'est pas évitée, des blessures bénignes ou modérées.

 (Utilisé sans mention) Indique un message lié à la sécurité.

**REMARQUE :** indique une pratique n'entraînant aucun risque de blessures mais qui, si elle n'est pas évitée, peut entraîner des dommages matériels.

Pour toute question ou tout commentaire à propos de n'importe quel outil DeWALT, appelez-nous au numéro sans frais : 1-800-4-DeWALT (1-800-433-9258).

## CONSIGNES DE SÉCURITÉ

Lorsque vous utilisez une lampe électrique, des précautions élémentaires devraient toujours être prises, incluant les suivantes :

 **AVERTISSEMENT :** Ne pas tenter de modifier ou de réparer la lampe.

 **AVERTISSEMENT :** Ne pas charger la pile à des températures ambiantes inférieures à 4°C (40°F) ou supérieures à 40°C (104°F). Suivez les instructions de chargement et ne chargez pas la pile hors de la plage de températures indiquée dans les instructions. Recharger de façon inappropriée ou hors de la plage de températures indiquée peut endommager le bloc-piles et augmenter le risque d'incendie.

- **Risque de choc électrique.** Afin de vous protéger contre le risque de choc électrique, ne pas mettre la base de charge dans l'eau ou autre liquide.

- **Ne pas laisser utiliser comme un jouet.** Une attention particulière est nécessaire lorsqu'il est utilisé près des enfants.
- **Ne pas utiliser si elle est endommagée.** Si la lampe ne fonctionne pas comme elle le devrait, a été échappée, endommagée, laissée à l'extérieur ou échappée dans l'eau, retournez-la dans un centre de service.
- **Ne pas incinérer la lampe même si elle est sévèrement endommagée.** Les piles peuvent exploser et causer un incendie.
- **Ne pas tirer ou transporter par le cordon de chargement, utiliser celui-ci comme une poignée, le passer sous une porte ou autour d'arêtes ou coins acérés.**
- **Gardez le cordon de chargement éloigné des surfaces chaudes.**
- **Ne pas laisser le cordon pendre du bord d'une table ou comptoir ou entrer en contact avec une surface chaude.** L'appareil doit être placé ou monté à l'écart des évier et des surfaces chaudes.
- **Ne pas débrancher en tirant sur le cordon de charge.** Pour le débrancher, saisissez la fiche, pas le cordon.
- **Ne pas manipuler le cordon de charge, incluant la fiche du chargeur, avec les mains mouillées.**
- **Ne pas charger l'appareil à l'extérieur.**
- **Une fuite des éléments de piles peut se produire en conditions extrêmes.** Si le liquide, qui est une solution de 20 à 35 % d'hydroxyde de potassium, se retrouve sur l'épiderme, (1) lavez rapidement à l'eau et au savon et (2) neutralisez avec un produit légèrement acide comme du jus de citron ou du vinaigre. Si du liquide pénètre dans les yeux, rincez immédiatement à l'eau courante pour une durée minimum de 10 minutes. Consultez un médecin.

## Avertissements de sécurité supplémentaires

- Cette lampe est conçue pour un usage professionnel, commercial ou industriel seulement.**
- Ne pas utiliser une pile ou une lampe qui est endommagée ou qui a été modifiée.** Les piles endommagées ou modifiées peuvent avoir un comportement imprévisible entraînant un incendie, une explosion ou un risque de blessure.
- Ne pas exposer une pile au feu ou à une température excessive.** L'exposition au feu ou à une température au-dessus de 130°C (266°F) pourrait entraîner une explosion.
- Ne pas utiliser d'aimant pour le montage en hauteur.
- Ne touchez pas les parties chaudes.

## CONSERVEZ CES INSTRUCTIONS

### Règles de sécurité particulières pour torches d'éclairage

 **AVERTISSEMENT :** ne pas placer la lampe dans une position qui peut aveugler quelqu'un de façon intentionnelle ou non intentionnelle. Cela peut causer une grave blessure oculaire.

 **AVERTISSEMENT :** danger d'incendie. Ne pas faire fonctionner la lampe ou son chargeur près de liquides ou gaz inflammables ou dans une atmosphère

explosive. Des étincelles internes pourraient allumer les émanations et causer des blessures.

## CONSIGNES IMPORTANTES DE SÉCURITÉ





**AVERTISSEMENT :** Lorsque vous utilisez la lampe, des précautions élémentaires devraient toujours être prises, incluant les suivantes :

- Afin de réduire le risque de blessures, une surveillance nécessaire lorsqu'une lampe est utilisée près des enfants.**
- Afin de réduire le risque de choc électrique, ne pas mettre la lampe dans l'eau ou autre liquide. Ne pas placer ou entreposer la lampe là où elle peut tomber ou être tirée dans un bain ou un évier.
- Éteignez la lampe lorsqu'elle n'est pas utilisée.
- Ne pas utiliser une lampe si elle est défectueuse ou a été échappée ou est endommagée de quelque manière.
- Cet outil est conçu pour un usage intérieur seulement.

## Règles de sécurité supplémentaires pour les lampes à main

- Ne pas immerger la lampe portable dans tout liquide.
- Ne pas laver la lampe ou le bloc-piles avec de l'eau ou laisser de l'eau pénétrer à l'intérieur du bloc-piles.
- Ne jamais faire fonctionner sans l'assemblage de lentille e place.

L'étiquette sur votre outil peut comporter les symboles suivants. Les symboles et les définitions sont les suivants :

V .....	volts		..... luminaire de classe III
Hz .....	hertz		..... rayonnement visible ne regardez pas directement la lumière
— ou CC.....	courant continu		..... lisez toute la documentation
A .....	ampères		..... ne pas exposer à la pluie.
Ah .....	ampères-heures		
~ ou CA.....	courant alternatif		
	..... symbole d'alertes de sécurité		

## PILES

Le produit n'est pas entièrement chargé lorsqu'il sort de la boîte. Avant d'utiliser le produit, lisez attentivement les instructions de sécurité suivantes, puis suivez les procédures de chargement énoncées.

**REMARQUE :** Si le produit n'est pas utilisé pendant environ 90 jours, chargez complètement la pile pour aider à prolonger sa durée de vie.

## Instructions de sécurité importantes pour toutes les charges intégrées du bloc-piles

**AVERTISSEMENT :** Lisez toutes les consignes de sécurité, les instructions et les symboles d'avertissements de la pile, du câble de charge et du produit. Ne pas suivre les avertissements et les instructions peut entraîner un choc électrique, un incendie et/ou des blessures graves.

**AVERTISSEMENT :** Ne chargez le produit qu'en utilisant un adaptateur d'alimentation USB de classe 2 compatible avec les réglementations en vigueur du pays et les normes de sécurité internationales/régionales. L'utilisation d'adaptateurs qui ne sont pas conformes aux normes de sécurité applicables peut entraîner des blessures.

**AVERTISSEMENT :** Respectez les consignes de sécurité du chargeur utilisé pour charger votre appareil.

- Utilisez seulement le câble fourni par le fabricant pour charger.
- Le câble de charge fourni n'est pas destiné à d'autres utilisations que la charge DEWALT outils rechargeables avec ports de charge. Charger d'autres types d'outils peut causer la surchauffe et l'éclatement de leurs piles, entraînant une blessure corporelle, des dommages matériels, un choc électrique ou une électrocution.
- NE PAS exposer le câble de charge à l'eau, la pluie ou la neige.
- Tirez les fiches au lieu du cordon lorsque vous débranchez câble de charge. Cela réduira le risque d'endommager les fiches et le cordon.
- Assurez-vous de ne pas placer le cordon là où il pourrait faire trébucher les passants ou être endommagé de quelque façon que ce soit.
- NE PAS utiliser un câble de charge avec un cordon ou des fiches endommagés. Faites-les remplacer immédiatement.
- Les matières étrangères conductrices telles, mais sans s'y limiter, que les poussières de meulage, les copeaux métalliques, la laine d'acier, le papier d'aluminium ou toute accumulation de particules métalliques doivent être tenues éloignées des fiches et du port de charge.
- Débranchez toujours le câble de charge de l'alimentation électrique si aucun outil n'y est fixé.

## Procédure de charge (Fig. A, B)

- Sortez le capot du port de charge USB **8** hors de la torche.
- Insérez la fiche de charge USB **11** dans le port de charge **13**.
- Branchez la fiche USB du chargeur **10** dans un port USB quelconque (comme un ordinateur ou un adaptateur mural).  
**REMARQUE :** La charge prend entre 1 et 4 heures selon la puissance de l'alimentation.
- La couleur de la DEL d'indicateur de charge **12** est rouge, jaune ou verte et elle reste continuellement allumée pendant la charge.
- La charge est terminée lorsque la couleur de la DEL d'indicateur de charge **12** est verte ou qu'elle s'éteint.
- Il est possible de laisser la pile en charge ou de débrancher le câble.

## Délai pour le chaud/froid

Lorsque la torche détecte que la pile est trop chaude ou trop froide, elle démarre automatiquement le délai pour le chaud/froid, suspendant la recharge jusqu'à ce que la température

de la pile ait atteint une température appropriée. La torche passe alors automatiquement en mode de charge. Cette fonction assure une durée de vie maximale de la pile.

1. Une pile froide peut se charger à une vitesse plus lente qu'une pile chaude.
2. Le délai pour le chaud/froid est indiqué par le voyant à DEL de charge **12** clignotant en rouge et jaune.
3. Une fois que la pile a atteint la température appropriée, le voyant de charge à DEL **12** montre la couleur de la capacité actuelle de la batterie, indiquant que la torche a repris la procédure de charge.

## Remarques importantes concernant la charge

1. La torche peut devenir chaude au toucher pendant la charge. C'est un état normal et cela n'indique pas un problème. Pour faciliter le refroidissement de la torche après l'utilisation, évitez de la placer dans un environnement chaud comme une remise en métal ou une remorque non isolée.
2. Si la torche ne se charge pas bien, apportez-la avec le câble de charge à votre centre de services local.
3. Vous pouvez charger une pile partiellement utilisée au moment désiré sans effet indésirable sur la torche.

## Protection contre la température excessive (Fig. A)

Lorsque la protection contre la température excessive est activée, la DEL d'indicateur de charge **12** clignote en rouge et vert. L'appareil ne peut pas être utilisé pendant le cycle de protection contre la température excessive.

## Voyant de l'état de charge (Fig. A)

Le DCL183 est muni d'un voyant de l'état de charge. La DEL du voyant de charge **12** sert à afficher le niveau de charge actuel des piles durant l'utilisation et durant la charge. Il n'indique pas la fonctionnalité de l'outil et peut varier selon les composants du produit, la température et l'application d'utilisation finale.

## Vérification de l'état de charge (Fig. C)

- Lorsque le voyant à DEL est allumé, la DEL du voyant de charge **12** s'allume en vert, jaune ou rouge, indiquant le pourcentage de charge de la pile :
  - **VERT :**  $\geq 50\%$
  - **JAUNE :**  $> 25\%$  à  $> 50\%$
  - **ROUGE :**  $\leq 25\%$
- Si le niveau est inférieur à 3 %, la torche et l'indicateur clignotent deux fois toutes les 45 secondes jusqu'à épuisement de l'autonomie.
- Si la couleur de la DEL d'indicateur de charge **12** est rouge ou ne s'allume pas, chargez la pile.

## CARACTÉRISTIQUES

		DCL183
Tension	Vbc	4
Type de bloc-piles		18650 Li-Ion
<b>Lumens</b>		
Projecteur à DEL	lm	Faible - 250 Élevée - 1000
DEL d'éclairage latéral	lm	400
<b>Angle du faisceau lumineux</b>		
Projecteur à DEL	degrés	15
DEL d'éclairage latéral	degrés	90
<b>Durée de fonctionnement à pleine charge</b>		
Projecteur à DEL	heures	Faible - 6,5 Élevée - 2,5
DEL d'éclairage latéral	heures	6,5

## FONCTIONNEMENT

 **ATTENTION : ne pas regarder dans la DEL.** Cela peut causer une grave blessure oculaire.

## Bouton à fonctions multiples (Fig. A)

Le projecteur à DEL **6** a deux réglages de luminosité, faible et élevée. La DEL latérale **5** a un réglage de luminosité.

**Indication de pile faible.** Si le niveau est inférieur à 3 %, la DEL activée et la DEL d'indicateur de charge clignote deux fois toutes les 45 secondes jusqu'à épuisement de l'autonomie.

**REMARQUE :** Si la lumière reste allumée pendant plus de cinq secondes, une nouvelle pression sur le bouton multifonctions **1** éteint la DEL sélectionnée.

**REMARQUE :** Lorsque la torche est allumée, une longue pression sur le bouton multifonctions **1** éteint la DEL sélectionnée.

1. Appuyez sur la touche multifonctions **1** pour activer le réglage de luminosité élevée du projecteur à DEL **6**.
2. Appuyez une deuxième fois sur le bouton multifonctions **1** pour activer le réglage de luminosité faible du projecteur à DEL **6**.
3. Appuyez une troisième fois sur le bouton à multifonctions **1** pour activer la DEL latérale **5**.
4. Appuyez une quatrième fois sur le bouton à multifonctions **1** pour éteindre la DEL latérale **5**.

## Aimant (Fig. A)

 **ATTENTION :** Lorsque la lampe à DEL est suspendue par l'aimant, ne pas secouer la lampe à DEL ou l'objet duquel elle est suspendue. Ne suspendez pas la lampe de travail à DEL au-dessus de votre tête ou à un objet qui n'est pas sécurisé. Cela pourrait entraîner une blessure corporelle ou des dommages matériels.

 **ATTENTION :** N'utilisez l'aimant que pour suspendre la lampe à DEL. Les aimants ne sont pas conçus pour soutenir un poids supplémentaire. Ne pas fixer ou suspendre toute chose supplémentaire à la lampe à DEL. Un bris pourrait se produire.

1. La DCL183 est dotée d'un aimant **4** intégré au fond de la torche.

2. L'aimant 4 est destiné à saisir les petites pièces métalliques telles que les vis et les boulons ou à maintenir la lampe en place sur des surfaces métalliques solides.

## Crochet de suspension (Fig. A, D)



**ATTENTION :** Lorsque la lampe à DEL est suspendue par le crochet de suspension, ne pas secouer la lampe à DEL ou l'objet duquel elle est suspendue. Ne suspendre pas la lampe à DEL au-dessus de votre tête ou à des fils électriques ou à tout ce qui n'est pas sécuritaire. Cela pourrait entraîner une blessure corporelle ou des dommages matériels.



**ATTENTION :** Utilisez seulement le crochet de suspension pour suspendre la lampe à DEL. Ce crochet de suspension n'est pas conçu pour soutenir un poids supplémentaire. Ne pas fixer ou suspendre toute chose supplémentaire à la lampe à DEL. Un bris pourrait se produire.



**ATTENTION :** Ne pas utiliser le crochet de suspension pour atteindre ou soutenir votre poids, peu importe la situation.

Le crochet de suspension 7 intégré peut être fixé aux flexibles, tuyaux ou câbles fixés dans l'espace où vous travaillez.

1. Pour accéder au crochet de suspension 7, tournez-le 7 à l'écart du boîtier 2 jusqu'à ce que l'ouverture du crochet de suspension 14 soit exposée.
2. Placez le tuyau, la conduite, le tube ou le câble de votre espace de travail dans le crochet de suspension.  
**REMARQUE :** Assurez-vous que le boîtier de la torche à DEL est bien fixé et ne risque pas de glisser du flexible, du tuyau ou du câble avant de continuer.
3. Pour retirer le crochet de suspension 7 du flexible, tuyau ou câble fixé, saisissez le crochet de suspension 7 et faites glisser le flexible, tuyau ou câble par l'ouverture du crochet de suspension 14.
4. Fixez le crochet de suspension 7 en place sur le boîtier 2.

## ENTRETIEN

Votre produit DEWALT a été conçu pour fonctionner sur une longue période avec un minimum d'entretien. Un fonctionnement satisfaisant et continu dépend d'un entretien approprié et d'un nettoyage régulier.

## Nettoyage



**AVERTISSEMENT :** ne jamais utiliser de solvant ou d'autres produits chimiques forts pour le nettoyage des pièces non métalliques de l'outil. Ces produits chimiques peuvent affaiblir les matériaux plastiques des pièces. Utilisez un linge trempé seulement dans de l'eau et du savon doux. Ne jamais laisser de liquide entrer à l'intérieur de l'outil, ne jamais immerger toute partie de l'outil dans un liquide.

## Accessoires



**AVERTISSEMENT :** étant donné que les accessoires, autres que ceux proposés par DEWALT, n'ont pas été testés avec ce produit, l'utilisation de tels accessoires avec ce produit pourrait être dangereuse. Pour réduire le risque de blessure, seuls les accessoires recommandés par DEWALT doivent être utilisés avec ce produit.

Il n'y a pas d'accessoires pour ce produit.

## Réparations

Le chargeur et le bloc-piles ne peuvent être réparés. Le chargeur et le bloc-piles ne contiennent aucune pièce réparable.

La lampe de travail n'est pas réparable. Les ampoules à DEL et la pile ne peuvent pas être remplacées par l'utilisateur.

Le chargeur et le bloc-piles ne peuvent être réparés. Le chargeur et le bloc-piles ne contiennent aucune pièce réparable.

## Le sceau RBRC®

Veillez apporter votre produit DEWALT avec une pile usagée à un centre de service DEWALT agréé ou à votre détaillant local pour le recyclage. Dans certaines régions, il est illégal de mettre les blocs-piles usagés à la poubelle. Vous pouvez aussi contacter votre centre de recyclage local pour des informations sur les endroits où déposer le bloc-piles usagé. Ne pas mettre dans la collecte sélective. Pour de plus amples renseignements, visitez [www.call2recycle.org](http://www.call2recycle.org) ou appelez au numéro sans frais dans le sceau RBRC®. RBRC® est une marque de commerce déposée de Call 2 Recycle, Inc.



## Enregistrez-vous en ligne

Nous vous remercions de votre achat. Enregistrez votre produit maintenant pour :

- **SERVICE DE GARANTIE :** l'enregistrement de votre produit en ligne vous aide à obtenir un service de garantie efficace au cas où vous auriez un problème avec votre produit.
- **CONFIRMATION DE PROPRIÉTÉ :** en cas de pertes liées aux assurances telles qu'un incendie, une inondation ou un vol, votre enregistrement de propriété servira de preuve de votre achat.
- **POUR VOTRE SÉCURITÉ :** l'enregistrement de votre produit nous permet de vous contacter dans le cas peu probable d'une notification de sécurité requise selon le Federal Consumer Safety Act.
- Inscrivez-vous en ligne sur [www.dewalt.com](http://www.dewalt.com).

## Garantie limitée

Pour les conditions de la garantie, consultez le site <https://www.dewalt.com/support/warranty>.

Pour demander une copie écrite des conditions de la garantie, contactez : Service à la clientèle chez DEWALT Industrial Tool Co., 701 East Joppa Road, Towson, MD 21286 ou appelez le 1-800-4-DEWALT (1-800-433-9258).

**AMÉRIQUE LATINE :** La présente garantie ne s'applique pas aux produits vendus en Amérique latine. Pour les produits vendus en Amérique latine, consultez les renseignements sur la garantie particulière au pays comprise dans l'emballage, appelez l'entreprise locale ou consultez le site Web pour les renseignements complets sur la garantie.

**REMPACEMENT DES ÉTIQUETTES D'AVERTISSEMENT GRATUIT :** Si vos étiquettes d'avertissement deviennent illisibles ou sont manquantes, appelez au 1-800-4-DEWALT (1-800-433-9258) pour un remplacement gratuit.



**ADVERTENCIA:** Lea todas las advertencias de seguridad e instrucciones. El incumplimiento de las advertencias e instrucciones puede provocar descargas eléctricas, incendios o lesiones graves.



**ADVERTENCIA:** Para reducir el riesgo de lesiones, lea el manual de instrucciones.

## Uso pretendido

Su DEWALT DCL183 ha sido diseñada para aplicaciones de iluminación profesionales.

**NO** use bajo condiciones húmedas o en presencia de líquidos o gases inflamables.

**NO** permita que niños estén en contacto con la herramienta. Se requiere supervisión cuando operadores sin experiencia operen esta herramienta.

## Definiciones: Símbolos y Palabras de Alerta de Seguridad

Las siguientes definiciones describen el nivel de gravedad de cada palabra de advertencia. Lea el manual de la herramienta eléctrica y preste atención a estos símbolos.



**PELIGRO:** Indica una situación de peligro inminente que, si no se evita, **provocará la muerte o lesiones graves.**



**ADVERTENCIA:** Indica una situación de peligro potencial que, si no se evita, **podría provocar la muerte o lesiones graves.**



**ATENCIÓN:** Indica una situación de peligro potencial que, si no se evita, **posiblemente provocaría lesiones leves o moderadas.**



(Utilizado sin palabras) Indica un mensaje de seguridad relacionado.

**AVISO:** Se refiere a una práctica **no relacionada a lesiones corporales** que de no evitarse puede resultar en **daños a la propiedad.**

Si tiene alguna pregunta o comentario sobre esta o cualquier herramienta DEWALT, llámenos sin cargo al: 1-800-4-DEWALT (1-800-433-9258).

## INSTRUCCIONES DE SEGURIDAD

Cuando use una luz eléctrica, siempre se deben seguir las precauciones básicas, incluyendo las siguientes:



**ADVERTENCIA:** No intente modificar o reparar la luz.



**ADVERTENCIA:** No cargue la batería en temperaturas ambiente menores a 40°F (4°C) o mayores a 104°F (40°C). Siga todas las instrucciones de carga y no cargue la batería fuera del rango de temperatura especificado en las instrucciones. Cargar inadecuadamente o en una temperatura fuera del rango especificado puede dañar la batería e incrementar el riesgo de incendio.

- **Riesgo de descarga eléctrica.** Para protegerse contra riesgo de descarga eléctrica, no coloque la base de carga en agua u otro líquido.
- **No permita que se use como un juguete.** Se necesita poner atención cuando sea usado cerca de niños.

- **No la use si está dañada.** Si la luz no funciona como debería, se ha dejado caer, se dañó, se dejó en exteriores, o se dejó caer en agua, regrésela a un centro de servicio.
- **No incinere la luz incluso si está dañada severamente.** Las baterías pueden explotar en el fuego.
- **No jale o transporte por el cable de carga, no use el cable de carga como manija, cierre una puerta sobre el cable de carga, o jale el cable de carga alrededor de bordes o esquinas filosas.**
- **Mantenga el cable de carga lejos de superficies calientes.**
- **No permita que el cable cuelgue sobre el borde de una mesa o mostrador o toque superficies calientes.** La unidad se debe colocar o montar lejos de tarjas y superficies calientes.
- **No desconecte jalando del cable de carga.** Para desconectar, sujete el enchufe, no el cable.
- **No maneje el cable de carga, incluyendo el conector de carga con las manos húmedas.**
- **No cargue la unidad en exteriores.**
- **Pueden ocurrir fugas de las celdas de la batería bajo condiciones extremas.** Si el líquido, que es una solución de 20-35% de hidróxido de potasio, tiene contacto con la piel (1) lave rápidamente con agua y jabón o (2) neutralice con un ácido suave tal como jugo de limón o vinagre. Si el líquido entra en los ojos, lávelos de inmediato con agua limpia por un mínimo de 10 minutos. Busque atención médica.

## Advertencias de seguridad adicionales

- a) **Esta luz está diseñada para uso profesional, comercial o industrial únicamente.**
- b) **No use una batería o luz que esté dañada o modificada.** Las baterías dañadas o modificadas pueden presentar comportamiento imprevisto que resulte en incendio, explosión o riesgo de lesiones.
- c) **No exponga una batería a fuego o temperatura excesiva.** La exposición a fuego o temperatura mayor a 266°F (130°C) puede causar una explosión.
- d) **No use el imán para instalar sobre la cabeza.**
- e) **No toque las partes calientes.**

## CONSERVE ESTAS INSTRUCCIONES

### Reglas de Seguridad Específicas para Luces



**ADVERTENCIA:** No coloque la luz en una posición en la que pueda causar que alguien vea intencionalmente o accidentalmente fijamente a la luz. Podría resultar en lesiones oculares serias.



**ADVERTENCIA: Riesgo de Incendio.** No opere la luz o el cargador cerca de líquidos inflamables o en atmósferas gaseosas o explosivas. Las chispas internas pueden encender vapores causando lesiones personales.

### INSTRUCCIONES DE SEGURIDAD IMPORTANTES



**ADVERTENCIA:** Cuando use la luz, siempre se deben seguir las precauciones básicas, incluyendo las siguientes:

- a) **Para reducir el riesgo de lesiones, se necesita supervisión cercana cuando se use una luz cerca de niños.**
- b) **Para reducir el riesgo de descarga eléctrica, no coloque la luz en agua u otro líquido.** No coloque o





guarde la luz donde pueda caer o tirarse dentro de una bañera o tarja.

- c) **Apague la luz cuando no esté en uso.**
- d) **No opere ninguna luz después que falle o se deje caer o se dañe en cualquier manera.**
- e) **Esta luz está diseñada para uso en interiores únicamente.**

## Reglas de Seguridad Adicionales para Luces Portátiles

- No sumerja la luz portátil en ningún líquido.
- No lave la luz ni la batería con agua ni permita que entre agua a la luz ni la batería.
- No opere sin el ensamble de la cubierta del lente conectado.

La etiqueta en su herramienta puede incluir los siguientes símbolos. Los símbolos y sus definiciones son los siguientes:

V .....	volts		..... luminaria clase III
Hz .....	hertz		..... radiación visible no mirar directamente a la luz
— — — o DC .....	corriente directa		..... lea toda la documentación
A .....	ampéres		..... no exponga a la lluvia
Ah .....	amperios hora		
~ o AC .....	corriente alterna		
	..... símbolo de alerta de seguridad		

## BATERÍAS

El producto no está completamente cargado cuando se retira del cartón. Antes de usar el producto, lea las siguientes instrucciones de seguridad y luego siga los procedimientos de carga descritos.

**NOTA:** Si el producto no se usa durante aproximadamente 90 días, cargue completamente la batería para ayudar a prolongar la vida de la batería.

## Instrucciones de seguridad importantes para carga de todas las baterías integrales

 **ADVERTENCIA:** Lea todas las advertencias de seguridad, instrucciones y marcas de precaución para la batería, el cable de carga, y el producto. La falla en seguir las advertencias e instrucciones puede resultar en descarga eléctrica, incendio y/o lesiones serias.

 **ADVERTENCIA:** Sólo cargue el producto usando un adaptador eléctrico USB clasificado clase 2 que cumpla con las regulaciones del país y las normas de seguridad internacionales/regionales aplicables. Utilizar adaptadores que no cumplan con las normas de seguridad aplicables podría resultar en lesiones.

 **ADVERTENCIA:** Observe las instrucciones de seguridad del cargador que se utiliza para cargar su dispositivo.

- Sólo use el cable de carga suministrado por el fabricante para cargar.
- El cable de carga incluido no está diseñado para usos diferentes a cargar herramientas DEWALT recargables

**conpuertos de carga. Cargar otros tipos de herramientas puede causar que se sobrecalienten y exploten, resultando en lesiones personales, daño a la propiedad, incendio, descarga eléctrica o electrocución.**

- **NO exponga la cuna de carga a agua, lluvia o nieve.**
- **Jale por los enchufes en lugar del cable cuando desconecte el cable de carga.** Esto reducirá el riesgo de daños a los enchufes y cable eléctricos.
- **Asegúrese que el cable esté ubicado de forma que no se pueda pisar, provoque tropiezos, o de otra forma esté sujeto a daño o esfuerzo.**
- **NO use el cable de carga con un cable o enchufe dañado.** Solicite que los reemplacen de inmediato.
- **Los materiales extraños de naturaleza conductiva tales como, pero sin limitarse a, polvo de pulido, rebabas de metal, lana de acero, papel aluminio, o cualquier acumulación de partículas metálicas se deben mantener alejados del conector de los enchufes y puerto de carga.**
- **Siempre desconecte el cable de carga del suministro de energía cuando no haya una herramienta conectada.**

## Procedimiento de carga (Fig. A, B)

1. Jale la cubierta del puerto de carga USB **8** de la luz.
2. Inserte el enchufe de carga USB **11** en el puerto de carga **13**.
3. Conecte el enchufe de cargador USB **10** en cualquier puerto de carga USB (tal como en una computadora o adaptador de pared).  
**NOTA:** La carga toma de 1 a 4 horas dependiendo de la clasificación de suministro de energía.
4. El color del LED indicador de carga **12** será rojo, amarillo o verde y permanecerá encendido continuamente mientras carga.
5. La carga está completa cuando el color del LED indicador de carga **12** es verde o se apaga.
6. La batería se puede dejar cargando o el cable de carga se puede desconectar.

## Demora de calor/frío

Cuando la luz detecta que la batería está demasiado caliente o demasiado fría, comienza automáticamente una demora caliente/frío, suspendiendo la carga hasta que la batería alcance una temperatura apropiada. La luz cambia automáticamente al modo de carga. Esta característica garantiza la vida máxima de la batería.

1. Una batería fría puede cargar a un ritmo más lento que una batería caliente.
2. La demora caliente/frío se indicará por el LED de indicador de carga **12** que parpadea en rojo y amarillo.
3. Una vez que la batería haya alcanzado la temperatura adecuada, el LED indicador de carga **12** mostrará el color de la capacidad de la batería actual, indicando que la luz ha reanudado el procedimiento de carga.

## Notas Importantes de Carga

1. La luz puede calentarse al tacto durante la carga. Esta es una condición normal y no indica un problema. Para facilitar el enfriamiento de la luz después de su uso, evite colocar la luz en un ambiente cálido, como en un cobertizo de metal o un remolque sin aislamiento.
2. Si la luz no carga adecuadamente, lleve la luz y el cable de carga a su centro de servicio local.
3. Puede cargar una batería parcialmente usada cuando lo desee sin ningún efecto adverso en la luz.

## Protección por sobrettemperatura (Fig. A)

Cuando se active la protección por sobrettemperatura, el LED de indicador de carga **12** parpadeará en rojo y verde. La unidad no se puede usar durante el ciclo de protección por sobrettemperatura.

## Estado de indicador de carga (Fig. A)

La DCL183 está equipada con un indicador de estado de carga. El LED de indicador de carga **12** se usa para mostrar el nivel actual de carga en la batería durante el uso y durante la carga. No indica la funcionalidad de la herramienta y está sujeto a variación en base a los componentes del producto, la temperatura y la aplicación del usuario final.

## Verificación de estado de carga (Fig. C)

- Cuando la luz LED esté encendida, el LED indicador de carga **12** se iluminará en verde, amarillo o rojo indicando el porcentaje de carga en la batería:
  - **VERDE:**  $\geq 50\%$
  - **AMARILLO:**  $>25\%$  a  $>50\%$
  - **ROJO:**  $\leq 25\%$
- Si es menos de 3%, la luz y el indicador parpadearán dos veces cada 45 segundos hasta quedarse sin energía.
- Si el color del LED indicador de carga **12** es rojo o no se ilumina, cargue la batería.

## ESPECIFICACIONES

		DCL183
Voltaje	$V_{CD}$	4
Tipo de batería		Ion de litio 18650
<b>Lumens</b>		
LED de reflector	lm	Bajo - 250 Alto - 1000
LED de luz lateral	lm	400
<b>Ángulo de haz de luz</b>		
LED de reflector	grados	15
LED de luz lateral	grados	90
<b>Tiempo de operación completamente cargada</b>		
LED de reflector	horas	Bajo - 6.5 Alto - 2.5
LED de luz lateral	horas	6.5

## OPERACIÓN

 **ATENCIÓN:** No vea directamente los LEDs. Podría resultar en lesiones oculares serias.

## Botón multifunción (Fig. A)

El LED de reflector **6** tiene dos ajustes de brillo, bajo y alto. El LED lateral **5** tiene un ajuste de brillo.

**Indicación de batería baja.** Si es menos de 3%, la luz y el LED indicador de carga parpadearán dos veces cada 45 segundos hasta quedarse sin energía.

**NOTA:** Si la luz permanece encendida por más de cinco segundos, presionar el botón multifunción **1** de nuevo resultará en apagar el LED seleccionado.

**NOTA:** Con la luz activada, presionar de forma prolongada el botón multifunción **1** resultará en apagar el LED seleccionado.

1. Presionar el botón multifunción **1** una vez activará el ajuste alto del LED de reflector **6**.
2. Presionar el botón multifunción **1** una segunda vez activará el ajuste bajo del LED de reflector **6**.
3. Presionar el botón multifunción **1** una tercera vez activará el LED lateral **5**.
4. Presionar el botón multifunción **1** una cuarta vez apagará el LED lateral **5**.

## Imán (Fig. A)

 **PRECAUCIÓN:** Cuando la luz LED cuelga del imán, no agite la luz LED ni el objeto del que cuelga. No cuelgue la luz LED de trabajo de nada que no sea seguro. Se pueden producir lesiones personales o daños a la propiedad.

 **PRECAUCIÓN:** Utilice únicamente el imán para colgar la luz LED. El imán no está diseñado para soportar peso adicional. No coloque ni cuelgue nada adicional a la luz LED, ya que podría producirse un riesgo de rotura.

1. La DCL183 tiene un imán **4** integrado en la parte inferior de la luz.
2. El imán **4** está diseñado para atrapar partes metálicas pequeñas como tornillos y pernos y para sostener la luz en su lugar en superficies de metal sólidas.

## Gancho para colgar (Fig. A, D)

 **PRECAUCIÓN:** Cuando la luz LED cuelga del gancho para colgar, no agite la luz LED ni el objeto del que cuelga. No cuelgue la luz LED sobre la cabeza o de ningún cable eléctrico ni nada que no sea seguro. Se pueden producir lesiones personales o daños a la propiedad.

 **PRECAUCIÓN:** Utilice únicamente el gancho para colgar para sujetar la luz LED. El gancho para colgar no está diseñado para soportar peso adicional. No coloque ni cuelgue nada adicional a la luz LED, ya que podría producirse un riesgo de rotura.

 **PRECAUCIÓN:** No use el gancho para colgar para estirarse o para soportar su peso en ninguna situación.

El gancho para colgar incorporado 7 se puede conectar a mangueras, tubos o cables anclados en el espacio en el que está trabajando.

1. Para tener acceso al gancho para colgar 7, gire el gancho para colgar 7 lejos del alojamiento 2 hasta que la abertura del gancho para colgar 14 esté expuesta.
2. Coloque la manguera, el tubo, o cable en su espacio de trabajo dentro del gancho para colgar.  
**NOTA:** Asegúrese que el alojamiento de la luz LED esté completamente asegurado y no se deslice fuera o a lo largo de la manguera,, el tubo o el cable anclados antes de continuar.
3. Para retirar el gancho para colgar 7 de la manguera, tubo o cable anclados, sujete el gancho para colgar 7 y deslice la manguera, tubo o cable anclados de la abertura del gancho para colgar 14.
4. Asegure el gancho para colgar 7 en su lugar sobre el alojamiento 2.

## MANTENIMIENTO

Su producto DEWALT ha sido diseñado para operar por un periodo prolongado de tiempo con un mínimo de mantenimiento. El funcionamiento continuo satisfactorio depende del cuidado adecuado y la limpieza regular.

## Limpieza



**ADVERTENCIA:** Nunca use solventes u otros químicos fuertes para limpiar las partes no metálicas de la herramienta. Estos químicos pueden debilitar los materiales plásticos usados en estas partes. Use una tela humedecida únicamente con agua y jabón suave. Nunca permita que entre líquido a la herramienta; nunca sumerja ninguna parte de la herramienta en líquido.

## Accesorios



**ADVERTENCIA:** Ya que los accesorios, diferentes a los ofrecidos por DEWALT, no han sido probados con este producto, el uso de tales accesorios con este producto podría ser peligroso. Para reducir el riesgo de lesiones, sólo se deben usar accesorios recomendados por DEWALT con este producto.

No existen accesorios para este producto.

## Reparaciones

No se puede dar servicio al cargador y al paquete de batería. No hay partes dentro del cargador o paquete de baterías que puedan recibir servicio.

No se puede dar servicio a la luz de trabajo. Los focos de la luz LED y la batería no pueden ser reemplazados por el usuario. No se puede dar servicio al cargador y al paquete de batería. No hay partes dentro del cargador o paquete de baterías que puedan recibir servicio.

## El Sello RBRC®

Lleve su producto DEWALT con una batería descargada a un centro de servicio DEWALT autorizado o a su distribuidor local para reciclaje. En algunas áreas, es ilegal colocar paquetes de batería gastados en la basura. También puede comunicarse con su centro de reciclaje local para obtener información sobre dónde dejar el paquete de batería agotado. No las coloque en el reciclaje de la acera. Para información adicional, visite [www.call2recycle.org](http://www.call2recycle.org). o llame al número de larga distancia gratuito en el sello RBRC®. RBRC® es una marca comercial registrada de Call 2 Recycle, Inc.



## Registro en Línea

Gracias por su compra. Registre su producto ahora para:

- **SERVICIO EN GARANTÍA:** Si completa esta tarjeta, podrá obtener un servicio en garantía más eficiente, en caso de que exista un problema con su producto.
- **CONFIRMACIÓN DE PROPIEDAD:** En caso de una pérdida que cubra el seguro, como un incendio, una inundación o un robo, el registro de propiedad servirá como comprobante de compra.
- **PARA SU SEGURIDAD:** Si registra el producto, podremos comunicarnos con usted en el caso improbable que se deba enviar una notificación de seguridad conforme a la Federal Consumer Safety Act (Ley Federal de Seguridad de Productos para el Consumidor).
- Registro en línea en [www.dewalt.com](http://www.dewalt.com).

## Garantía Limitada

Para los términos de garantía, visite <https://www.dewalt.com/support/warranty>.

Para solicitar una copia escrita de los términos de garantía, póngase en contacto con: Servicio al Cliente en DEWALT Industrial Tool Co., 701 East Joppa Road, Towson, MD 21286 o llame al 1-800-4-DEWALT (1-800-433-9258).

**AMÉRICA LATINA:** Esta garantía no aplica a productos vendidos en América Latina. Para productos vendidos en América Latina, consulte la información de garantía específica contenida en el empaque, llame a la compañía local o consulte la página de Internet respecto a la información de garantía.

### REEMPLAZO GRATUITO DE ETIQUETA DE GARANTÍA:

Si sus etiquetas de advertencia se vuelven ilegibles o faltan, llame al 1-800-4-DEWALT (1-800-433-9258) para un reemplazo gratuito









DEWALT Industrial Tool Co. 701 East Joppa Road, Towson, MD 21286  
Copyright © 2022

The following are trademarks for one or more DEWALT power tools: the yellow and black color scheme, the “D” shaped air intake grill, the array of pyramids on the handgrip, the kit box configuration, and the array of lozenge-shaped humps on the surface of the tool.